

# ZANUSSI

AUTOMATICKÁ PRAČKA  
AUTOMATICKÁ PRÁČKA  
AUTOMATA MOSÓGÉP  
MAȘINĂ DE SPĂLAT AUTOMATĂ  
PRALKA AUTOMATYCZNA  
FE 1006 - FE 1206 - FE 1406

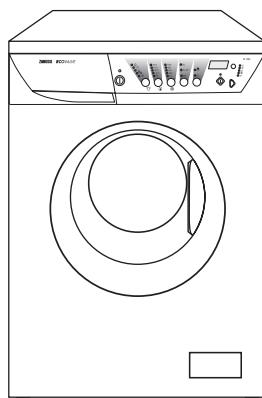

NÁVOD K OBSLUZE  
NÁVOD NA OBSLUHU  
HASZNÁLATI ÚTMUTATÓ  
INSTRUCȚIUNI DE UTILIZARE  
INSTRUKCJA OBSŁUGI

CZ

SK

H

RO

PL

## Stimați clienți,

Vă rugăm să citiți aceste instrucțiuni de utilizare cu atenție și să acordați o atenție deosebită informațiilor privind siguranța indicate în primele pagini. Vă recomandăm să păstrați acest manual de utilizare pentru o referință ulterioară sau pentru a o transmite viitorilor proprietari.

### Deteriorări din cauza transportului

Atunci când dezambalați aparatul, verificați ca acesta să nu fie deteriorat. În cazul în care aveți îndoieli, nu îl utilizați și contactați centrul de service.

# Cuprins

<b>Avertizări</b>	<b>68</b>	Greutățile rufelor pentru spălat	78
<b>Reciclarea</b>	<b>69</b>	Scoaterea petelor	78-79
<b>Specificații Tehnice</b>	<b>69</b>	Detergenți și aditivi	79
<b>Instalarea</b>	<b>70</b>	<b>Simboluri coduri internaționale pentru spălare</b>	<b>80</b>
Despachetarea	70	Secvența de operare	81-83
Poziționarea	70	Programe pentru Spălat	84
Alimentarea cu apă	70	<b>Întreținerea</b>	<b>85</b>
Evacuarea apei	71	Carcasa	85
Conexiunea electrică	71	Garnitura ușii	85
Poziționarea deasupra unui stand	71	Sertarul de distribuție a detergentului	85
<b>Noua dumneavoastră mașină de spălat</b>	<b>72</b>	Filtrul de evacuare	85
<b>Descrierea mașinii</b>	<b>73</b>	Filtrul de alimentare cu apă	86
Sertarul de distribuție a detergentului	74	Golirea de urgență	86
<b>Utilizarea</b>	<b>73-77</b>	Precauții împotriva frigului	86
Panoul de control	73	Important!	86
Sugestii pentru spălare	78	<b>Ceva nu funcționează?</b>	<b>87-88</b>
Sortarea rufelor	78		
Temperaturile	78		
Înainte de a încărca mașina cu rufe pentru spălat	78		
Încărcări maxime	78		

Aceste simboluri pe care le veți observa în anumite paragrafe ale acestui manual de instrucțiuni de utilizare au următoarele semnificații:



Triunghiul de avertizare și/sau (Atenție! Avertizare!) semnifică informații extrem de importante pentru siguranța dumneavoastră sau pentru funcționarea corectă a aparatului.



Informația marcată cu acest simbol furnizează informații suplimentare și sfaturi practice referitoare la utilizarea aparatului.



Sugestii și informații referitoare la utilizarea economică și ecologică a mașinii.

**Contribuția noastră la protecția mediului:  
utilizăm hârtie biodegradabilă.**

# Avertizări

Următoarele avertismente sunt furnizate în interesul siguranței generale. Ele trebuie citite cu atenție înainte de instalarea sau folosirea mașinii.

## Instalarea

- Toate ambalajele din interior trebuie scoase înainte de a folosi mașina de spălat. Se pot produce deteriorări serioase ale mașinii sau ale mobilierului alăturat dacă echipamentele pentru protecția în timpul transportului nu sunt îndepărtate sau nu sunt îndepărtate în întregime. Consultați paragrafele corespunzătoare din manualul de instrucțiuni.
- Orice lucrare electrică necesară pentru instalarea acestui aparat trebuie executată de un electrician calificat.
- Orice lucrare la instalațiile sanitare necesară pentru instalarea acestui aparat trebuie executată de către un instalator calificat.
- După instalarea mașinii, verificați dacă aceasta nu este așezată pe cablul de alimentare electrică.
- Dacă mașina este așezată pe o mocheta, asigurați-vă că aerul poate circula liber între podea și picioarele ajustabile.

## Utilizarea

- Această mașină este proiectată pentru uz casnic. Nu trebuie folosită pentru alte scopuri decât cele pentru care a fost proiectată.
- Spălați numai țesături care sunt destinate spălării în mașina de spălat. Urmați instrucțiunile de pe etichetele hainelor.
- Nu supraîncărcați mașina. Urmați instrucțiunile din manualul de instrucțiuni.
- Asigurați-vă că toate buzunarele sunt goale. Obiecte ca monedele, acele de siguranță, ace cu gămălie sau șuruburi pot provoca deteriorări importante.
- Nu spălați în mașina haine îmbibate cu petrol, alcool metilic, tricloretilen, etc. Dacă asemenea lichide au fost folosite pentru a îndepărta petele înainte de spălare, așteptați până când s-au evaporat complet din țesătura înainte de a pune obiectele de îmbrăcăminte în mașina de spălat.
- Puneți articolele mici, ca șosete, cordoane, etc. într-un sac de pânză sau într-o față de pernă pentru a preveni prinderea lor între cuvă și tambur.
- Folosiți numai cantitățile recomandate de balsam de rufe. O cantitate excesivă poate deteriora rufe.

- Lasați ușa ușor întredeschisă atunci când mașina nu este în funcțiune. Aceasta protejează etanșeizarea ușii și împiedică formarea mirosului de aer închis.
- Întotdeauna verificați dacă apa a fost evacuată complet înainte de a deschide ușa. În caz contrar, evacuați apa urmând instrucțiunile din manualul de instrucțiuni.
- Întotdeauna scoateți mașina din priză și închideți robinetul de apă după folosire.

## Siguranța generală

- Reparațiile la mașina de spălat trebuie să fie executate doar de către persoanele autorizate. Reparațiile executate de către persoanele neexperimentate pot determina deteriorări grave. Vă rugăm să contactați Service-ul Local.
- Nu trageți niciodată de cablu pentru a deconecta mașina de spălat de la sursa de alimentare cu energie electrică; deconectați întotdeauna trăgând ștecherul din priză.
- În timpul programelor de spălare la temperatură ridicată, fereastra ușii poate deveni fierbinte. Nu o atingeți!

## Siguranța copiilor

- Copiii nu știu la ce riscuri se expun în momentul în care umblă cu aparate alimentate cu energie electrică. Atunci când mașina funcționează, copiii trebuie supravegheați cu atenție și să nu li se permită să se joace cu aceasta.
- Materialele folosite pentru ambalaj (ex. film de plastic, polistiren) pot fi periculoase pentru copii - pericol de sufocare! Pastrați-le departe de accesul copiilor!
- Pastrați toți detergentii într-un loc sigur, departe de copii.
- Asigurați-vă că, copiii sau animalele de casă nu au acces la cuvă.
- Atunci când mașina de spălat este casată, tăiați cablul de alimentare electrică și distrugeți sistemul de închidere a ușii, pentru a evita ca aceasta să devină o capcană mortală pentru copii.

## Reciclarea

Materialele marcate cu simbolul  sunt reciclabile.

- >PE< = polietilena
- >PS< = polistiren
- >PP< = polipropilena

Acest lucru înseamnă că pot fi reciclate prin depunerea lor la centrele de colectare de profil.

### Mașina

Reciclați mașina la centrele de reciclare a materialelor recuperabile. Pastrați țara curată!

Simbolul  de pe produs sau de pe ambalaj indică faptul că produsul nu trebuie aruncat împreună cu gunoiul menajer.

Trebuie predat la punctul de colectare corespunzător pentru reciclarea echipamentelor electrice și electronice.

Asigurându-vă că ați eliminat în mod corect produsul, ajutați la evitarea potențialelor consecințe negative pentru mediul înconjurător și pentru sănătatea persoanelor, consecințe care ar putea deriva din aruncarea necorespunzătoare a acestui produs.

Pentru mai multe informații detaliate despre reciclarea acestui produs, vă rugăm să contactați biroul local, serviciul pentru eliminarea deșeurilor sau magazinul de la care l-ați achiziționat.

## Sugestii ecologice

Pentru a economisi apa și energia electrică și pentru a ajuta la protejarea mediului înconjurător, vă recomandăm să urmați aceste sugestii:

- Un program fără prespalare este suficient pentru rufe normale de murdare.
- Mașina funcționează mai bine atunci când este încărcată complet
- Cu un tratament adecvat, petele și murdăria în cantități reduse pot fi îndepărtate; rufe pot fi spălate apoi la o temperatură redusă.
- Dozați cantitatea de detergent în funcție de durezza apei, cantitatea de rufe de spălat și gradul de murdărire.

## Specificații Tehnice

DIMENSIUNI	Înălțime	85 cm
	Lățime	60 cm
	Adâncime	59 cm
ÎNCĂRCARE MAXIMĂ	Bumbac	5 kg
	Sintetice	2 kg
	Țesături delicate	2 kg
	Lână / Spălare manuală	1 kg
VITEZA DE CENTRIFUGARE		Max.1000 rpm (FE 1006) Max.1200 rpm (FE 1206) Max.1400 rpm (FE 1406)
VOLTAJUL/FRECVENȚA ELECTRICE	SURSEI	220-230 V/50 Hz
PUTERE TOTALĂ ABSORBITĂ		2200 W
PROTECȚIA MINIMĂ A SIGURANȚELOR		10 A
PRESIUNEA APEI	Minimum	0,05 MPa
	Maximum	0,8 MPa



Acest aparat este în conformitate cu următoarele Directive CEE:  
73/23/CEE din 19/02/73 privind voltajul scăzut  
89/336/CEE din 03/05/89 privind compatibilitatea electromagnetică.

# Instalarea

## Despachetarea



Toate șuruburile și ambalajele pentru transport trebuie îndepărtate înainte de a folosi mașina de spălat.

Vă recomandăm să păstrați tot echipamentul pentru transport, astfel încât să-l puteți refolosi dacă mașina trebuie din nou transportată.

1. Cu ajutorul unei chei, deșurubați și scoateți cele două șuruburi din spate.

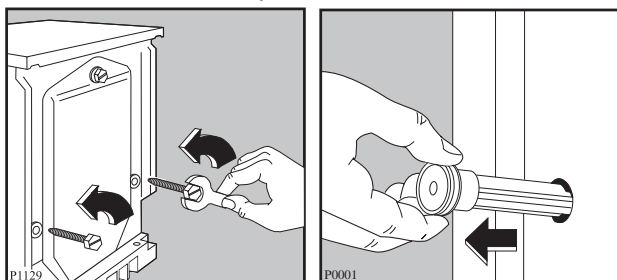

2. Așezați mașina pe spate, având grijă să nu striviți furtunile. Acest lucru poate fi evitat așezând una din piesele pentru colțuri din ambalaj între mașină și podea.
3. Scoateți blocurile de polistiren de dedesubtul mașinii și scoateți cele două pungă de plastic.

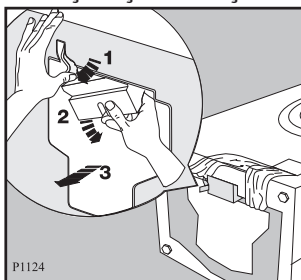

4. Îndepărtați apoi cu atenție sacul de plastic din stânga trăgând de acesta mai întâi spre dreapta și apoi în jos.
5. Îndepărtați apoi cu atenție sacul de plastic din dreapta trăgând de acesta mai întâi spre dreapta și apoi în sus.

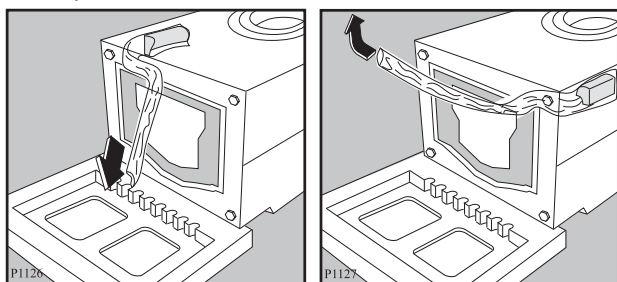

6. Așezați mașina în poziție verticală și scoateți șurubul care a mai rămas în partea din spate a mașinii. Îndepărtați și diblul corespunzător.

7. Închideți găurile deschise cu dopurile pe care le veți găsi în pungă cu manualul de utilizare a mașinii de spălat.

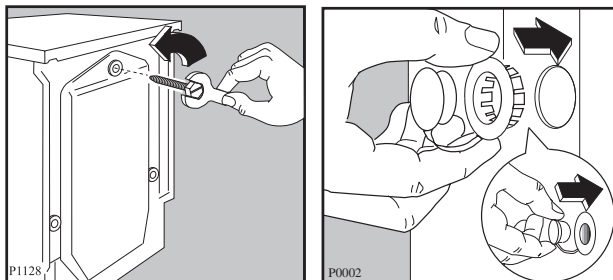

## Poziționarea

Instalați mașina pe o podea solidă, plană. Asigurați-vă că circulația aerului în jurul mașinii nu este împiedicată de mochete, covorașe etc. Verificați că mașina să nu atingă peretele sau alte piese de mobilier de bucătărie.

Așezați la nivel mașina, răsucind picioarele ajustabile spre înăuntru sau spre afară. Niciodată nu așezați bucăți de carton, lemn sau materiale similare sub mașina pentru a compensa denivelările podelei.

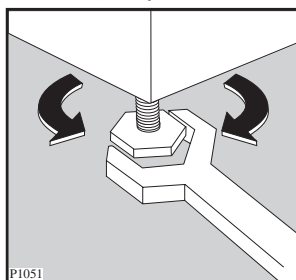

## Alimentarea cu apă

Conectați furtunul de alimentare cu apă la un robinet cu filet de 3/4".

Nu utilizați furtunuri deja folosite pentru a realiza conexiunea la sursa de alimentare cu apă.

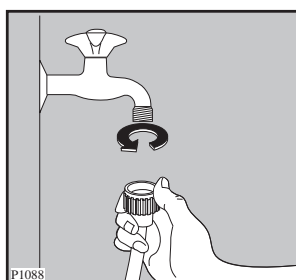

## Important!

Înainte de a conecta mașina de spălat la sursa de alimentare cu apă la o conductă nouă sau la o conductă care nu a fost utilizată de mult timp, lăsați să curgă o cantitate de apă rezonabilă pentru a se elimina orice depuneri care este posibil să fi fost colectate în țevi.

Celălalt capăt al furtunului de alimentare care se conectează la mașină poate fi răsucit în orice direcție. Pur și simplu slăbiți piulița, rotiți furtunul și strângeți la loc piulița, asigurându-vă că nu se produc pierderi de apă.

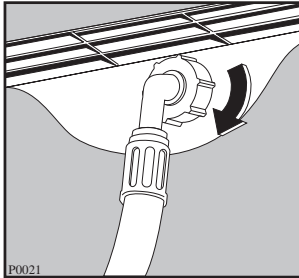

Furtunul de alimentare cu apă nu trebuie prelungit. Dacă este prea scurt și nu doriți să mutați robinetul, va trebui să cumparați un alt furtun mai lung, special proiectat pentru acest tip de utilizare.

### Evacuarea apei

Capătul furtunului de golire poate fi poziționat în trei moduri:

**Îndoit peste marginea unei chiuvete, folosind suportul de plastic pentru furtun cu care este prevăzută mașina.** În acest caz, asigurați-vă că capatul furtunului nu se poate îndrepta, atunci când mașina se golește.

Acest lucru se poate realiza legând furtunul de robinet cu o bucată de sfoară sau atașându-l la perete.

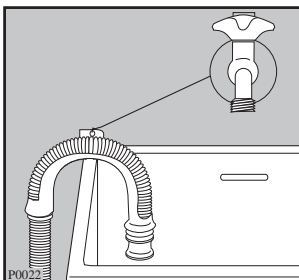

**În bransamentul unei țevi de scurgere de la chiuvetă.** Acest bransament trebuie să fie deasupra sifonului, astfel încât cotul să fie la cel puțin 60 cm deasupra solului.

**Direct într-o țevă de scurgere** la o înălțime de nu mai puțin de 60 cm și nu mai mult de 90 cm. Capătul furtunului de evacuare trebuie să fie întotdeauna **ventilat**, adică diametrul interior al țevii de scurgere trebuie să fie mai mare decât diametrul exterior al furtunului de evacuare.

Furtunul de evacuare nu trebuie să fie răsucit.

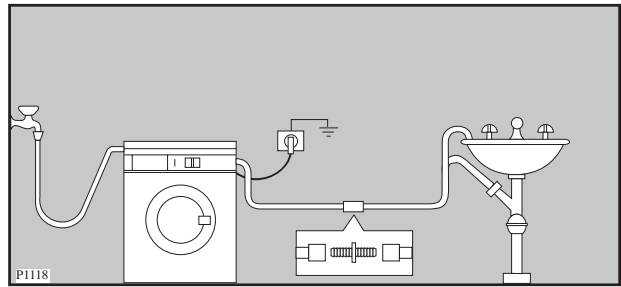

**Pentru o funcționare corectă a mașinii de spălat furtunul de evacuare trebuie să rămână fixat pe suportul corespunzător din partea de sus din spatele mașinii de spălat.**

### Conexiunea electrică

Această mașină este proiectată să funcționeze la o sursă de energie electrică de 220-230 V, monofazat, 50 Hz.

Verificați dacă instalația electrică a locuinței dvs. poate suporta sarcina maximă necesară (2,2 kW), luând în considerare și celelalte aparate electrice în funcțiune.

**Conectați mașina la o priză cu împământare, în conformitate cu regulamentele electrice în vigoare.**



Producătorul își declină orice responsabilitate pentru defecțiunile sau accidentele rezultate din nerespectarea măsurilor de siguranță de mai sus. În cazul în care cordonul pentru alimentarea cu energie electrică trebuie înlocuit, contactați service-ul.

**Cordonul pentru alimentarea cu energie electrică trebuie să fie ușor accesibil după instalarea mașinii.**

### Poziționarea deasupra unui stand

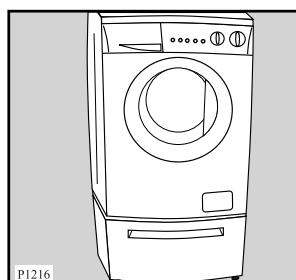

Dimensiune stand:  
Înălțime: 30 cm.  
Lățime: 60 cm.  
Adâncime: 60 cm.

Acest produs poate fi instalat deasupra unui stand metalic cu sertar pentru a face încărcarea și descărcarea rufelor mai ușoară.

Vă rugăm cereți distribuitorilor autorizați standul potrivit.

# Noua dumneavoastră mașină de spălat

Noua Dvs. mașină de spălat îndeplinește toate cerințele moderne referitoare la tratamentul efectiv al rufelor cu un consum redus de apă, energie electrică și detergent.

- **Programul automat pentru răcirea apei de spălare** de la 95°C la 60°C înainte de evacuare pentru a reduce șocul termic asupra conductelor mai vechi.
- **Programul special pentru lână** cu noul său sistem delicat de spălare vă tratează rufele din lână cu cea mai mare delicatețe.
- **Dispozitivul pentru detectarea balansului** previne vibrațiile în timpul centrifugării.
- **Supapa ECO** permite utilizarea totală a detergentului și reduce consumul de apă economisind în acest fel energia electrică.
- **Posibilitatea** de selectare a temperaturii, vitezei de centrifugare și a tuturor opțiunilor oferite de către mașina de spălat vă oferă într-adevar o spălare « configurabilă ».
- Opțiunea **START ÎNTÂRZIAT** vă permite să întârziati pornirea programului de spălare pentru orice moment al zilei, permițându-vă de exemplu să beneficiați de tarifele mai mici ale energiei electrice din timpul nopții.
- **Ecranul pentru afișarea evoluției programului** indică etapele din program selectate și faza programului în execuție.

## Descrierea mașinii

1. Sertarul de distribuție a detergentului
2. Panoul de control
3. Mâner ușă
4. Pompă evacuare
5. Picioare ajustabile

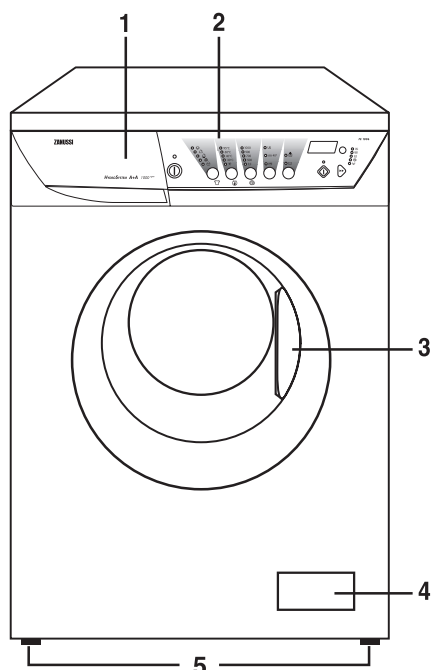

### Sertarul de distribuție a detergentului

- Prespălare
- Spălarea principală
- Balsam de rufe

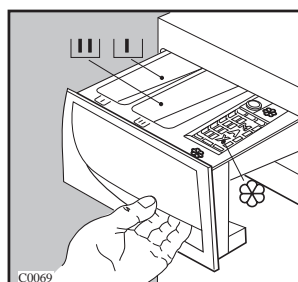

# Utilizarea

## Panoul de control

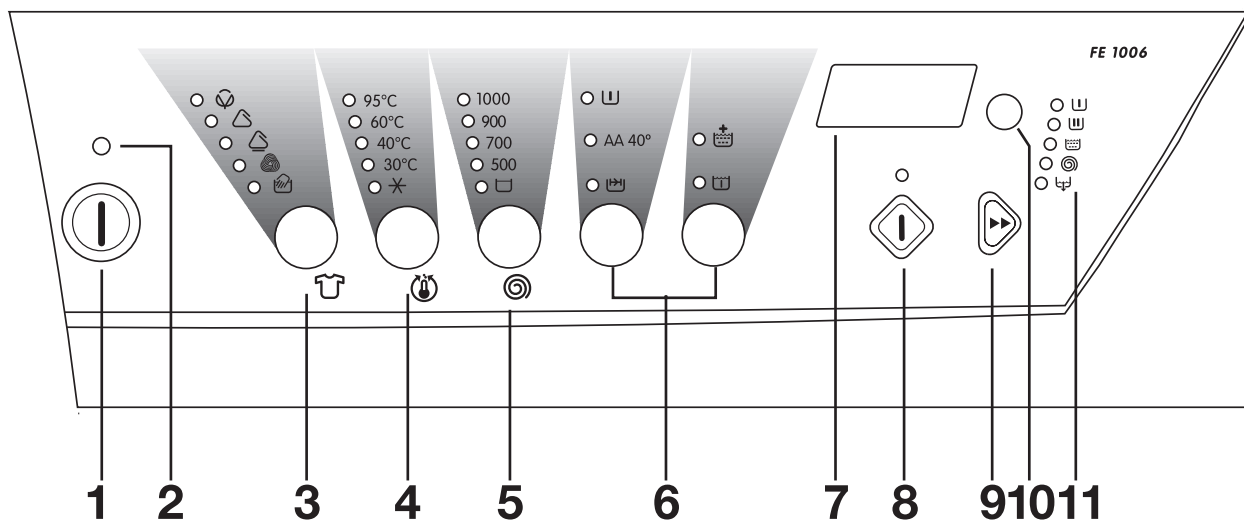

### 1 Butonul ON/OFF (Pornit/Oprit)

Dacă se apasă acest buton, mașina pornește. Dacă se apasă din nou, mașina se oprește.

### 2 Led indicator conexiune la sursă

Această lumină indicatoare este conectată cu butonul ON/OFF (Pornit/Oprit). Ea se activează atunci când este apăsat butonul și se dezactivează atunci când butonul este apăsat din nou.

### 3 Butonul ȚESĂTURI

Apăsați acest buton în mod repetat pentru a selecta programul pe baza tipului de țesătură ce urmează a fi spălat. Lumina relevantă a programului selectat se va activa. Mașina de spălat va propune o temperatură și va selecta în mod automat viteza maximă de centrifugare oferită pentru programul ales. Puteți modifica aceste valori cu ajutorul butoanelor 4 și 5.

### Spălarea manuală

Atunci când selectați acest program, veți obține o spălare deosebit de delicată, indicată pentru toate articolele de îmbrăcăminte a căror etichetă indică faptul că trebuie spălate manual.

### 4 Butonul pentru TEMPERATURĂ

Apăsați acest buton în mod repetat pentru a crește sau descrește temperatura, în cazul în care doriți ca rufele dumneavoastră să fie spălate la o temperatură diferită de cea propusă de către mașina de spălat. Se vor aprinde luminile corespunzătoare. Temperaturile maxime sunt de 95°C pentru bumbac, 60°C pentru țesături sintetice, 40°C pentru țesături delicate, lână și țesături ce trebuie spălate manual (program SPĂLARE MANUALĂ).

### Important!

Apăsând butoanele  și  în mod simultan, semnalul acustic este suprimat:

- selectând orice program sau opțiune
- selectare eronată
- la sfârșitul ciclului

### 5 Butonul pentru VITEZA DE CENTRIFUGARE

Apăsați acest buton în mod repetat pentru a schimba viteza de centrifugare, în cazul în care doriți ca rufele dumneavoastră să fie centrifugate la o viteză diferită de cea propusă de mașina de spălat. Se activează lumina relevantă.



Vitezele maxime sunt:



- pentru bumbac: 1,000 rpm (FE 1006)  
1,200 rpm (FE 1206)  
1,400 rpm (FE 1406)
- pentru țesături sintetice, lână și țesături ce urmează a fi spălate manual;
- pentru țesături delicate: 700 rpm.



### Poziția PĂSTRAREA CLĂTIRII (RINSE HOLD)





atunci când alegeți această opțiune, mașina nu va mai evacua apa de la ultima clătire, astfel încât să nu se șifoneze rufe.

La sfârșitul ciclului de spălare, lumina corespunzătoare START/PAUZĂ (START/PAUSE) se dezactivează, lumina pilot  rămâne aprinsă, pentru a indica faptul că apa trebuie evacuată. Pentru a completa ciclul, alegeți una din următoarele opțiuni:

- **Evacuare** : Apăsăți o dată butonul SKIP/RESET, toate ledurile se dezactivează, iar pe ecran vor apărea trei liniițe care iluminează intermitent, după care apăsați butonul  pentru a selecta programul dorit.

În cazul în care doriți să evacuați apa  sau să efectuați o centrifugare  apăsați butonul SKIP/RESET  până în momentul în care ledul funcției corespunzătoare se activează.

Puteți schimba viteza de centrifugare cu ajutorul butonului  și apoi apăsând butonul Start/Pauză .

**Important!** În cazul în care apăsați în mod accidental butonul SKIP/RESET  mai mult decât o singură dată, pe ecran vor apărea trei liniițe care iluminează intermitent. Pentru a evacua apa, selectați orice program de spălare prin intermediul butonului , după care apăsați butonul SKIP/RESET  de trei ori pentru a selecta poziția  (evacuare) (va rămâne aprins doar ledul  (evacuare)).



## 6 Butonul OPȚIUNI (OPTIONS)

Apăsăți acest buton pentru a selecta următoarele opțiuni:

- **PRESPĂLARE (PREWASH)** : selectați această opțiune în cazul în care doriți ca rufele dumneavoastră să fie prespălate înaintea ciclului principal de spălare (nu este disponibil pentru lână și pentru articolele care necesită spălare manuală).  
Prespălarea se încheie cu o centrifugare de scurtă durată la 650 rpm la programele pentru bumbac și țesături sintetice, în timp ce la programele pentru țesături delicate, are loc doar evacuarea apei.
- **AA 40°**: această opțiune poate fi selectată pentru țesături din bumbac și fibre sintetice ușor sau normal de murdare la o temperatură de 40°C sau mai ridicată. Timpul de spălare va fi prelungit. Temperatura pentru spălare va fi redusă în mod automat.

- **Butonul EXTRA RAPID (EXTRA QUICK)** 

Acest buton vă permite să selectați funcția SPĂLARE RAPIDĂ doar pentru rufe care sunt puțin murdare (nu și pentru lână și pentru articolele care necesită spălare manuală). Timpul pentru spălare va fi redus în conformitate cu tipul de țesătura și temperatura selectată.

- **CLĂTIRE SUPLIMENTARĂ (EXTRA RINSE)** : această opțiune poate fi selectată pentru toate programele cu excepția programelor pentru lână și spălare manuală. Mașina va adăuga două cicluri de clătire programului selectat. Această opțiune este recomandată pentru persoanele care sunt alergice la detergenți și pentru zonele în care apa este foarte puțin dură.
- **ÎNMUIEREA (SOAK)** : selectați această opțiune în cazul în care doriți să efectuați o înmuiere de aproximativ 30 de minute la 30°C pentru rufele dumneavoastră. Apăsând butonul DELAY START (START ÎNTÂRZIAT), timpul de înmuiere poate fi prelungit până la maxim 10 ore. După acest interval de timp, ciclul de spălare va porni în mod automat. Această funcție nu este disponibilă pentru lână și pentru ciclurile de spălare manuala. Ciclul de înmuiere se încheie cu o centrifugare de scurtă durată la 650 rpm la programele pentru bumbac și țesături sintetice, în timp ce la programele pentru țesături delicate, are loc doar evacuarea apei.

## 7 Ecran

Pe ecran sunt afișate următoarele categorii de informații:

- **Trei linii ce iluminează intermitent**, atunci când un program este anulat prin intermediul butonului SKIP/RESET .  
De asemenea, vor apărea trei linii ce iluminează intermitent atunci când apăsați butonul PORNIT/OPRIT (ON/OFF) pentru a porni mașina de spălat, în cazul în care ciclul selectat anterior a fost șters.

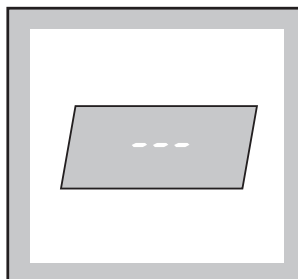

- **Durata programului de spălare** în ore și minute, după ce ați selectat programul.

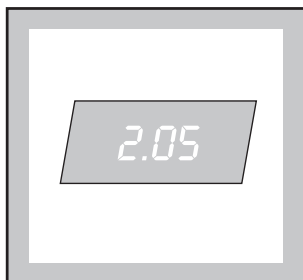

În timp ce programul este în execuție (după ce ați apăsat butonul START/PAUZĂ), valoarea afișată a timpului scurge cu o unitate la fiecare minut.

- **Mașina de spălat se oprește cu apa în cuvă**, la sfârșitul ciclului de spălare cu opțiunea PĂSTRAREA CLĂTIRII: aceasta este indicată de către un **zero care luminează intermitent**.
- **Mașina de spălat a încheiat programul de spălare**: acest lucru este indicat de către un zero care luminează intermitent. Cifra zero va reapărea atunci când porniți mașina de spălat, numai dacă programul anterior a fost șters prin intermediul butonului SKIP/RESET.

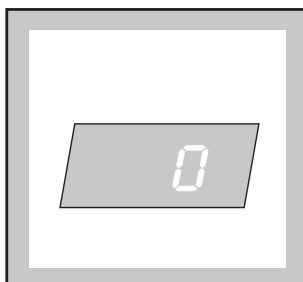

### Important!

**Prima oară când utilizați mașina de spălat**, atunci când o porniți, poate să afișeze pe ecran un zero care luminează intermitent și să emită un semnal sonor de avertizare. Acest lucru se datorează faptului că mașina de spălat a efectuat un ciclu de spălare în cadrul testelor de inspecție efectuate de către producător, și ca acest ciclu nu a fost șters după ce s-a încheiat.

- **Start întârziat**, o valoare de timp indicată în ore și selectată prin intermediul butoanelor relevante.

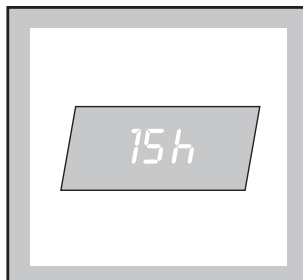

Start întârziat este afișat pentru 3 secunde, apoi durata programului selectat reapare. După ce ați apăsat butonul START/PAUZĂ, începe numărătoarea inversă și valoarea startului întârziat scade cu câte o unitate la fiecare oră. Puteți întârzia startul programului selectat cu până la 23 de ore în intervale de câte o oră.

- **A fost efectuată o selectare incorectă a unei opțiuni**. Acest lucru este indicat de către mesajul **Err** atunci când este selectată o funcție incompatibilă cu programul curent selectat.

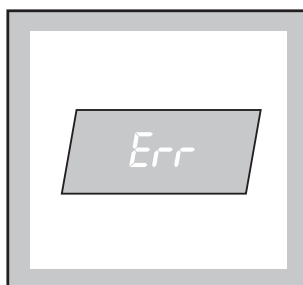

De asemenea, selecția incorectă este indicată de către un semnal sonor de avertizare.

- Un cod de alarmă indică o eroare în operarea mașinii (a se vedea capitolul relevant).

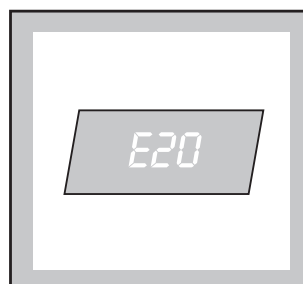

## 8 Butonul START/PAUZĂ (START/PAUSE)

Acest buton are 2 funcții:

- **Start:** după ce ați selectat programul și opțiunile dorite, apăsați acest buton pentru a porni mașina de spălat. Lumina de deasupra butonului se va opri în a mai ilumina intermitent și va rămâne aprinsă.

În cazul în care ați selectat un start întârziat prin intermediul butonului 10, va începe numărătoarea inversă și va fi afișată pe ecran.

- **Pauză:** Când apăsați acest buton din nou, programul în execuție este întrerupt. Lumina de deasupra butonului va începe să lumineze intermitent. Pentru a reporni programul, apăsați din nou butonul.

Atunci când setați ciclul mașinii de spălat pe pauză, este posibilă deschiderea ușii, în cazul în care:

- Mașina de spălat nu se afla în faza de încălzire a apei;
- Nivelul apei din cuvă nu este destul de ridicat;
- Cuvă nu se învarte.

**Important!** Trebuie să setați mașina de spălat pe PAUZĂ înainte de a efectua orice modificare la programul în execuție.

## 9 Butonul SKIP/RESET

La sfârșitul programului, trebuie să apăsați acest buton odată sau în mod repetat, pentru a șterge conținutul memoriei (ecranul va indica trei săgeți ce luminează intermitent); în caz contrar, data viitoare când porniți mașina de spălat, cifra zero care luminează intermitent va reapărea pe ecran și se va auzi semnalul sonor de avertizare corespunzător ciclului anterior.

Puteți apăsa de asemenea butonul SKIP/RESET  pentru a exclude una sau mai multe faze ale programului în execuție, așa cum este indicat mai jos.

- setați mașina de spălat pe PAUZĂ apăsând butonul START/PAUZĂ (lumina relevantă va ilumina intermitent);
- apăsați butonul SKIP/RESET  o dată sau de câteva ori, până în momentul în care faza(ele) solicitat(e) este(sunt) anulate (lumina din dreptul denumirii fazei(elor) se dezactivează).

Exemplu:

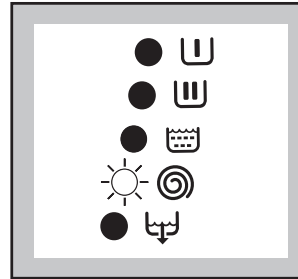

În acest caz, vor fi efectuate atât evacuarea cât și centrifugarea (la viteza oferită pentru tipul de țesătură selectat).

Acest buton vă permite de asemenea să selectați programe speciale precum

**CLĂTIRI, CENTRIFUGARE și EVACUARE.**

- În cazul în care mașina de spălat este deja pornită pentru că tocmai a efectuat un ciclu de spălare, procedați după cum urmează:

- apăsați în mod repetat butonul RESET  pentru a anula programul efectuat anterior (pe ecran vor apărea trei linii ce luminează intermitent);
- selectați tipul de țesătură prin intermediul butonului relevant;
- selectați programul special:

- **Clătiri** 

Apăsați butonul RESET  odată, lumina pilot SPĂLARE se dezactivează.

- **CENTRIFUGARE** 

Apăsați butonul RESET  de două ori, luminile pilot SPĂLARE și CLĂTIRI se dezactivează.

- **EVACUARE** 

Apăsați RESET  de trei ori, luminile pilot SPĂLARE, CLĂTIRI și CENTRIFUGARE se dezactivează.

Exemplu:

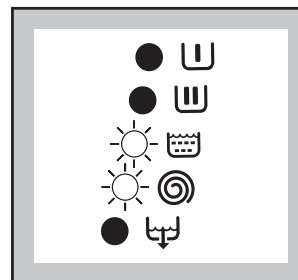

În acest caz, mașina de spălat va efectua atât clătirile cât și centrifugarea (la viteza oferită pentru tipul de țesătură selectat).

- **În cazul în care mașina de spălat este oprită:**

- apăsați butonul Pornit/Oprit pentru a o porni;
- selectați tipul de țesătură prin intermediul butonului ȚESĂTURI ;
- selectați programul special așa cum a fost descris anterior.

## 10 Butonul START ÎNTÂRZIAT (DELAY)

Acest buton face posibilă întârzierea startului unui program cu până la 23 de ore. Întârzierea pe care ați selectat-o este indicată pe ecran pentru aproximativ 3 secunde: după aceea, pe ecran reapare durata programului.

Trebuie să selectați această opțiune **dupa** ce ați setat programul și înainte de a apăsa butonul START/PAUZĂ (START/PAUSE).

Valoarea timpului indicată pe ecran va descrește cu o unitate la fiecare oră.

**Puteți modifica în orice moment valoarea startului întârziat**, înainte de a apăsa butonul START/PAUZĂ (START/PAUSE).

În cazul în care ați apăsat deja butonul START/PAUZĂ (START/PAUSE) și doriți să **schimbați** sau să **anulați** startul întârziat, procedați după cum urmează:

- setați mașina de spălat pe PAUZĂ apăsând butonul START/PAUZĂ (START/PAUSE);
- apăsați butonul ÎNTÂRZIERE până în momentul în care pe ecran apare "0".
- apăsați din nou butonul START/PAUZĂ (START/PAUSE).

### Important!

Ușa va fi blocată în timpul intervalului de timp corespunzător startului întârziat. În cazul în care doriți să deschideți ușa, trebuie ca mai întâi să setați mașina de spălat pe PAUZĂ apăsând butonul START/PAUZĂ. După ce ați închis ușa, apăsați din nou butonul START/PAUZĂ.

## 11 Lumini indicatoare fază program

Atunci când selectați un program, luminile relevante corespunzătoare fazelor ce formează programul se vor activa.

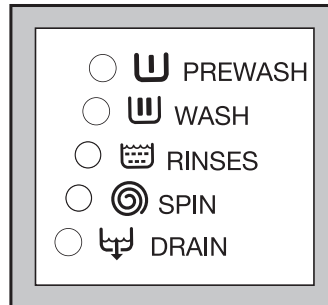

După ce ați pornit programul, va rămâne aprinsă doar lumina corespunzătoare fazei care este efectuată în momentul respectiv.

## **i** Sugestii pentru spălare

### Sortarea rufelor

Urmați simbolurile pentru spălare aflate pe eticheta fiecărui articol, ca și instrucțiunile de spălare ale fabricantului. Sortați rufele în modul următor: albe, colorate, sintetice, delicate, țesături din lână.

### Temperaturile

**95°C** pentru țesături normal de murdare din bumbac alb sau în (de exemplu șervete, prosoape, fețe de masă, cearceafuri).

**60°C** pentru articole de îmbrăcăminte colorate, normal de murdare (de exemplu cămași, pijamale, cămăși de noapte) din in, bumbac sau fibre sintetice și pentru bumbac alb ușor murdar (de exemplu lenjerie de corp)

**\* (rece)** pentru articole delicate (de exemplu perdele de voal) articole de spălat mixte

**30°-40°C** pentru rufe incluzând fibre sintetice și lână.

### Înainte de a încărca mașina cu rufe pentru spălat

Nu spălați niciodată articole albe și colorate împreună. Cele albe își pot pierde albeața la spălare.

Articolele colorate noi se pot decolora la prima spălare; de aceea, ele trebuie spălate pentru prima dată separat.

**Asigurați-vă că nu au ramas nici un fel de obiecte de metal între rufe (de exemplu agrafe de păr, ace de siguranță, ace cu gămălie).**

Încheiați nasturii fețelor de pernă, închideți fermoarele și capsele. Legași orice cordoane sau șnururi lungi.

Îndepărtați petele persistente înainte de spălare.

Frecați zonele deosebit de murdare cu un detergent special sau cu detergent pastă.

Tratați perdelele cu o atenție deosebită. Scoateți-le agățătorile sau legați-le într-un sac sau într-o plasă.

### Încărcări maxime

Cantitățile maxime de rufe sunt indicate în schemele programelor.

Reguli generale:

**Bumbac, in:** cuva plină dar nu prea strâns împachetate;

**Sintetice:** cuva nu mai plină de jumătate;

**Țesături delicate și lână:** cuva nu mai plină de o treime.

Spălarea unei încărcături maxime face ca apa și energia electrică să fie cel mai eficient folosite. Pentru rufe foarte murdare, reduceți cantitatea de rufe încărcate în mașina de spălat.

### Greutățile rufelor pentru spălat

Următoarele greutăți sunt orientative:

halat de baie	1200 g
șervet de masă	100 g
fața de plapumă	700 g
cearceaf	500 g
fața de pernă	200 g
fața de masă	250 g
prosop	200 g
șervet de bucătărie	100 g
cămașa de noapte	200 g
lenjerie de damă	100 g
cămașa bărbătească de lucru	600 g
cămașa bărbătească	200 g
pijama bărbătească	500 g
bluza	100 g
lenjerie bărbătească	100 g

### Scoaterea petelor

Petele persistente nu pot fi îndepărtate numai cu apă și detergent. De aceea este recomandabil să le tratați înainte de spălare.

**Sânge:** tratați petele proaspete cu apă rece. Pentru petele uscate, înmuiați peste noapte în apă cu un detergent special, apoi frecați în apă cu detergent.

**Vopsea pe bază de ulei:** umeziți cu benzină, așezați articolul de îmbrăcăminte pe o bucată de material moale și tamponați pata: tratați de mai multe ori.

**Pete uscate de grăsime:** umeziți cu terebentină, așezați articolul de îmbrăcăminte pe o bucată de material moale și tamponați pata cu varfurile degetelor și cu o cârpă din bumbac.

**Rugina:** acid oxalic dizolvat în apă fierbinte sau un produs pentru scos petele de rugină folosit la rece. Fiți atenți cu petele de rugină care nu sunt recente deoarece structura de celuloză este deja deteriorată și țesătura are tendința să se rupă.

**Pete de mușgai:** tratați cu înălbitor, clătiți bine (numai țesăturile albe și cele colorate cu coloranți rezistenți).

**Iarba:** săpuniți ușor și tratați cu înălbitor (numai țesăturile albe și cele colorate cu coloranți rezistenți).

**Pete de pix și adeziv:** umeziți cu acetonă (\*),

așezați articolul de îmbrăcăminte pe o bucată de material moale și tamponați pata.

**Ruj de buze:** umeziți cu acetonă ca mai sus, apoi tratați petele cu alcool metilic. Îndepărtați orice urme de pe țesăturile albe cu înălbitor.

**Vin roșu:** înmuiați în apă cu detergent, clătiți și tratați cu acid acetic sau citric, apoi clătiți. Tratați orice urme cu înălbitor.

**Cerneala:** în funcție de tipul de cerneală, umeziți țesătura mai întâi cu acetona (\*), apoi cu acid acetic; tratați orice urme de pe țesăturile albe cu înălbitor și apoi clătiți foarte bine.

**Pete de smoală:** mai întâi tratați cu soluție de scos petele, alcool metilic sau benzină, apoi frecați cu detergent pastă.

(\*) nu folosiți acetona pentru mătasea artificială.

## Detergenți și aditivi

Bunele rezultate la spalare depind și de alegerea detergentului și folosirea cantităților corecte, pentru a evita risipa și a proteja mediul. Desi sunt biodegradabili, detergenții conțin substanțe care, în cantități mari, pot afecta echilibrul delicat al naturii. Alegerea detergentului va depinde de tipul de țesătură (delicate, lână, bumbac etc.), culoare, temperatură de spălare și gradul de murdărire. Toți detergenții pentru mașina de spălat disponibili în mod obișnuit pot fi folosiți la această mașină de spălat.

- detergenți praf pentru toate tipurile de țesături,
- detergenți praf pentru țesături delicate (maximum 60° C) și lână,
- detergenți lichizi, preferabil pentru programele de spălare cu temperaturi joase (maximum 60° C) pentru toate tipurile de țesături, sau speciali numai pentru țesăturile din lână.

Detergentul și orice aditivi trebuie plasați în compartimentele corespunzătoare ale sertarului de distribuție a detergentului, înainte de începerea programului de spălare.

Dacă se folosesc detergenți sub forma de prafuri concentrate sau lichid, trebuie selectat un program fără prespălare.

Mașina de spălat are incorporat un sistem de recirculare care permite folosirea optimă a detergentului concentrat.

Turnați detergentul lichid în compartimentul sertarului de distribuție a detergentului marcat  imediat înaintea începerii programului de spălare.

Orice balsam de rufe sau aditivi pentru apretare trebuie turnați în compartimentul marcat  înainte de începerea programului de spălare.

Urmați instrucțiunile fabricantului produsului în

privința cantităților care trebuie utilizate și nu depășiți semnul “MAX” din sertarul de distribuție a detergentului.

## Cantitățile de detergent care trebuie utilizate

Tipul și cantitatea de detergent vor depinde de tipul țesăturii, mărimea încărcăturii de rufe, gradul de murdărire și duritatea apei folosite.

Duritatea apei este clasificată în așa-numitele “grade” de duritate. Informații asupra durității apei din zona dumneavoastră pot fi obținute de la regia de furnizare a apei sau autoritățile locale.













Urmați instrucțiunile fabricantului produsului asupra cantităților care trebuie utilizate.

Folosiți mai puțin detergent dacă:

- spălați o cantitate mai mica
- rufele sunt ușor murdare
- se formează cantități mari de spumă în timpul spălării

## **i** Simboluri coduri internaționale pentru spălare

Aceste simboluri apar pe etichetele hainelor și țesăturilor pentru a vă ajuta în alegerea celei mai bune metode de a vă spăla hainele:

 <b>Spălare energică</b>	 Temperatura max. de spălare 95°C	 Temperatura max. de spălare 60°C	 Temperatura max. de spălare 40°C	 Temperatura max. de spălare 30°C	 Spălare manuală	 Nu se spăla
 <b>Spălare delicată</b>			 			

 <b>Apretare</b>	 Apretare în apă rece	 A nu se apreta
--	---	---

 <b>Poate fi călcat</b>	 Fier de călcat fierbinte Max. 200°C	 Fier de călcat cald Max. 150°C	 Fier de călcat cald Max. 110°C	 Nu se călca
---	---	--	--	--

 <b>Curațare uscată</b>	 Curațare uscată toți solvenții	 Curațare uscată în perhidrol, petrol, alcool pur, R 111 & R 113	 Fier de călcat cald Max. 110°C	 Nu se curăța
---	---	--	--	---

 <b>Uscare</b>	 <b>Plat</b>	 <b>Pe sârma</b>	 <b>Pe umeraș</b>	 temperatura ridicată  temperatura scăzută <b>Centrifugare uscată</b>	 <b>A nu se centrifuga uscat</b>
--	--	--	---	---	--

## **i** Secvența de operare

Înainte de prima spălare, vă recomandăm turnați 2 litri de apă în compartimentul principal pentru spălare  al sertarului pentru detergent în scopul activării supapei ECO. Executați apoi un ciclu de spălare pentru bumbac la 95° C, fără a avea rufe în mașina de spălat, pentru a îndepărta din cuvă și tambur orice reziduuri rezultate din procesul de fabricație.

Turnați jumătate de măsură de detergent în sertarul de distribuție a detergentului și porniți mașina de spălat.

### 1. Încărcați cu articolele de spălat

Deschideți ușa.

Așezați articolele de spălat în cuvă, câte unul, scuturându-le pe cât posibil.

Închideți ușa.

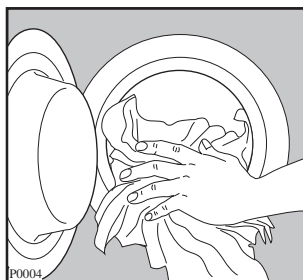

### 2. Măsurați cantitatea de detergent

Trageți în afară sertarul de distribuție a detergentului până când se oprește. Măsurați cantitatea de detergent recomandată de producător cu o măsură gradată și turnați-o în compartimentul pentru spălarea principală marcat .

Dacă doriți să executați o prespălare, turnați detergent în compartimentul corespunzător marcat .

### 3. Măsurați cantitatea de aditiv

Dacă este necesar, turnați balsam de rufe în compartimentul marcat . Cantitatea utilizată nu trebuie să depășească semnul "MAX" din sertar.

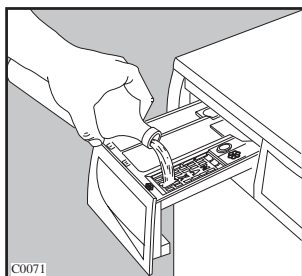
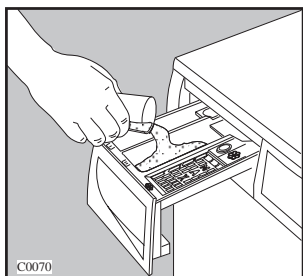

### 4. Pornirea mașinii de spălat

Apăsăți butonul Pornit/Oprit pentru a porni mașina de spălat. Ecranul va indica trei linii ce luminează intermitent sau un zero ce luminează intermitent. Lumina de deasupra butonului se va activa.

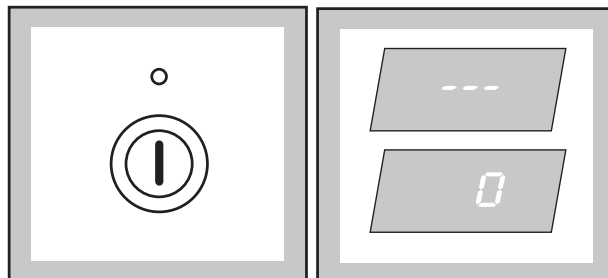

### 5. Selectarea programului dorit/ selectarea țesăturii

Apăsăți butonul ȚESĂTURI  în mod repetat pentru a selecta programul/țesătura dorită. Lumina relevantă se va activa. Luminile corespunzătoare fazelor ce formează programul se vor activa. Ecranul va indica durata programului selectat calculată pe baza încărcăturii maxime pentru fiecare tip de țesătură. Lumina corespunzătoare butonului START/PAUZĂ va începe să lumineze intermitent. În cazul în care încărcătura de rufe ce urmează a fi spălată este prea mică, la începutul ciclului ecranul va indica încă durata corespunzătoare încărcăturii maxime. Valoarea duratei va fi în mod gradual ajustată în timpul executării ciclului.

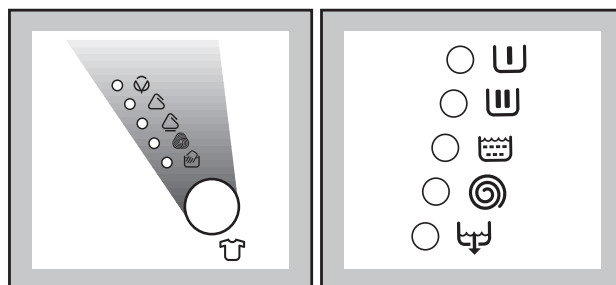

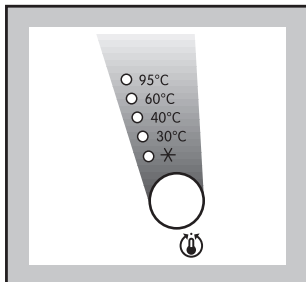

## 6. Selectarea temperaturii

Apăsați butonul TEMPERATURĂ  în cazul în care doriți să selectați o valoare diferită a temperaturii față de cea propusă de mașina de spălat. Lumina corespunzătoare se va activa.



## 6. Selectarea opțiunii viteza de centrifugare sau (PĂSTRAREA CLĂTIRII)

Apăsați butonul VITEZA CENTRIFUGARE  în mod repetat, pentru a selecta viteza de centrifugare dorită sau opțiunea PĂSTRAREA CLĂTIRII . Se va activa lumina corespunzătoare.

În cazul în care selectați opțiunea  (PĂSTRAREA CLĂTIRII), mașina se va opri la sfârșitul programului cu apă în cuvă.

FE 1006

FE 1206

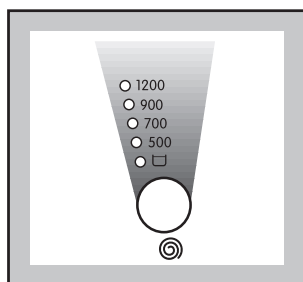
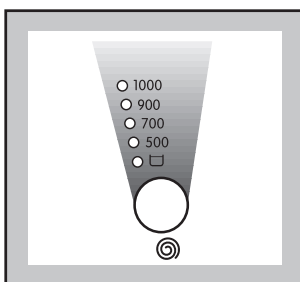

FE 1406

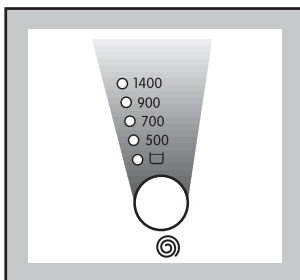

## 8. Selectarea opțiunilor dorite

Apăsați butoanele corespunzătoare pentru a selecta opțiunea dorită.

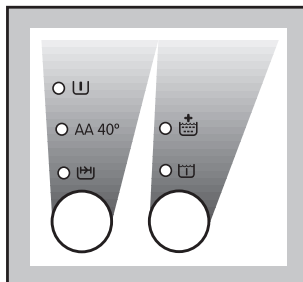

## 9. Selectarea STARTULUI ÎNTÂRZIAT

Înainte de a porni programul, în cazul în care doriți ca startul acestuia să fie întârziat, apăsați butonul ÎNTÂRZIERE (DELAY) în mod repetat, sau păstrați-l apăsat, pentru a selecta întârzierea dorită. Valoarea de timp selectată (până la 23 de ore) va apărea pe ecran până la 3 secunde, apoi va apărea din nou durata programului.

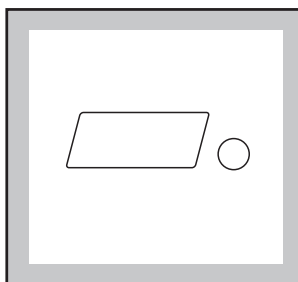

## 10. Pornirea programului

Apăsați butonul START/PAUZĂ. Lumina corespunzătoare va înceta să ilumineze intermitent, și doar lumina corespunzătoare a fazei în execuție va rămâne aprinsă.

În cazul în care ați ales un start întârziat, mașina de spălat va începe număratoarea inversă.

Ecranul va indica durata programului sau întârzierea selectată.

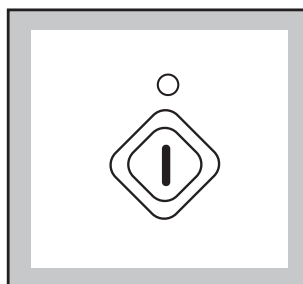

## 11. Cum poate fi modificat un program în timpul ciclului său

Înainte de a efectua orice schimbare, trebuie să setați mașina de spălat pe pauză apăsând butonul START/PAUZĂ. Este posibilă modificarea oricărei faze înainte ca aceasta să fie efectuată de către program.

Bineînțeles, este posibilă schimbarea tipului de țesătură sau a temperaturii doar în timpul fazei de spălare.

În cazul în care este necesară evacuarea apei pentru a schimba programul în execuție, procedați după cum urmează:

- Setati mașina de spălat pe PAUZĂ apăsând butonul START/PAUZĂ;
- Apăsați butonul SKIP/RESET în mod repetat, până când pe ecran mai rămâne aprinsă doar lumina  (EVACUARE);
- Apăsați din nou butonul START/PAUZĂ. Atunci când apa a fost evacuată, pe ecran apare un zero care luminează intermitent. Puteți selecta în acest moment un program nou și apăsa butonul START/PAUZĂ pentru a-l porni.

## 12. Cum se anulează un program în timpul execuției ciclului său

Pentru a anula un program care a fost efectuat, setați mai întâi pe pauză mașina de spălat apăsând butonul START/PAUZĂ, apăsați apoi în mod repetat butonul SKIP/PRESET, până în momentul în care pe ecran apar trei linii care luminează intermitent.

## 13. Cum se deschide ușa în timpul ciclului unui program

Puteți deschide ușa, după ce ați setat mașina de spălat pe PAUZĂ, în condițiile în care sunt îndeplinite următoarele condiții:

- Mașina de spălat nu se află în faza de încălzire sub 55°C;
- Nivelul apei din cuvă nu este prea ridicat;
- Cuvă nu se rotește.

În cazul în care sunt îndeplinite aceste condiții, atunci când setați mașina de spălat pe pauză, se poate deschide ușa.



Dacă nu este posibilă deschiderea ușii, și este absolut necesar acest lucru, opriți mașina de spălat apăsând butonul PORNIT/OPRIT (ON/OFF).

După aproximativ 3 minute, puteți deschide ușa. Vă rugăm să fiți atenți la nivelul și temperatura apei din mașina de spălat!

Atunci când închideți ușa și apăsați din nou butonul PORNIT/OPRIT (ON/OFF), mașina de spălat va relua programul din punctul în care a fost întrerupt.

## 14. Sfârșitul programului

La sfârșitul programului, mașina de spălat se oprește automat, declanșând un semnal sonor și afișând pe ecran un zero care luminează intermitent.

Dacă ați selectat opțiunea  (OPRIREA CLĂTIRII) lumina corespunzătoare butonului START/PAUZĂ (START/PAUSE) se dezactivează, lumina pilot  rămâne aprinsă pentru a indica faptul că apa trebuie evacuată. Pe ecran apare un zero care luminează intermitent. Atunci când programul s-a încheiat, un zero care luminează intermitent apare pe ecran și se aude un semnal sonor.

**Apăsați butonul SKIP/RESET în mod repetat pentru a șterge programul care tocmai a fost efectuat. În cazul în care omiteți să efectuați acest lucru, data viitoare în care porniți mașina de spălat, zero-ul care luminează intermitent va apărea pe ecran și veți auzi un semnal sonor.**

**Notă:** atunci când porniți mașina de spălat, în cazul în care trebuie să ștergeți programul care a fost setat anterior, este suficient numai să apăsați butonul  (ȚESĂTURI) și să selectați un program nou.

Apăsați din nou butonul ON/OFF (PORNIT/OPRIT) pentru a opri mașina de spălat. Se va dezactiva lumina corespunzătoare.

Scoateți rufe din mașina de spălat.

Verificați cu atenție dacă cuva este complet goală, rotind-o cu mâna. Scopul acestei verificări este de a evita deteriorarea articolelor uitate la o nouă spălare (ex. intrarea la apă), sau decolorarea lor într-o altă încărcătură de rufe.

Sfatul nostru este să închideți robinetul de la sursa de alimentare cu apă și să scoateți mașina din priză după ce ați terminat toate activitățile de spălare. Lăsați ușa deschisă pentru a împiedica formarea unor mirosuri neplăcute de închis.

# Programe pentru spălare

Tip de țesătură și simboluri de pe etichete	Încărcătura maximă	Program/ temperatură	Descriere program	Opțiuni disponibile	Consum*		
					Energie kwh	Apă litri	Timp min
 Bumbac alb: De ex. Cearșafuri, fețe de masă, în	5 kg	Cottons 60°-95°C 	Spălare principală la 60°-95°C 3 clătiri Centrifugare de lungă durată	    	2,0	53	145
 Bumbac colorat: de ex. Cămăși, bluze, lenjerie intimă, prosoape, lavete din in	5 kg	Cottons 60°-40°-30°C 	Spălare principală la 60°-40°-30°C 3 clătiri Centrifugare de lungă durată	    	1,2	49	120
 Țesături sintetice și în amestec: de ex. Cămăși, bluze, lenjerie intimă	2 kg	Synthetics 60°-40°-30°C sau ✖ 	Spălare principală la 60°-40°-30°C sau spălare cu apă rece 3 clătiri Centrifugare de scurtă durată	AA 40° (60°-40°)     	0,85	52	93
 Țesături delicate: de ex. țesături acrilice, vâscoză, polyester, amestecuri sintetice	2 kg	Delicates 40°-30°C sau ✖ 	Spălare principală la 40°-30°C sau spălare cu apă rece 3 clătiri Centrifugare de scurtă durată	    	0,5	52	60
 Lână	1 kg	Wool 40°-30°C sau ✖ 	Spălare principală la 40°-30°C sau spălare cu apă rece 3 clătiri Centrifugare de scurtă durată	 	0,35	53	55
	1 kg	Hand wash 40°-30°C sau ✖ 	Spălare principală la 40°-30°C sau spălare cu apă rece 3 clătiri Centrifugare de scurtă durată	 	0,35	53	56

\* Datele despre consum din acest tabel pot fi considerate ca având caracter informativ, deoarece ele pot varia în funcție de tipul și cantitatea rufelor, de temperatura apei furnizată de sursa de alimentare cu apă și de temperatura mediului ambiant. Se referă la cea mai ridicată temperatură pentru fiecare program de spălare. Pentru articolele din bumbac se referă la o încărcătură de 5 kg.

\*\* În conformitate cu directive CE 92/75 cifrele de consum indicate pe etichetă de energie se referă la acest program la 60°C + AA 40° cu o încărcătură de 5 kg de articole din bumbac. **Energie: 0,85 kWh, Apă: 49 l, Timp: 127 min.**

# Întreținerea

## Carcasa

Curățați exteriorul mașinii cu apă caldă și un detergent neutru, neabraziv pentru uz casnic. Clătiți cu apă curată și uscați cu o cârpă moale.

**Important:** nu utilizați alcool metilic, solvenți sau produse similare pentru curățarea carcasei.

## Garnitura ușii

Verificați din când în când garnitura ușii și îndepărtați eventualele posibile obiecte care ar putea fi prinse în faldurile garniturii.

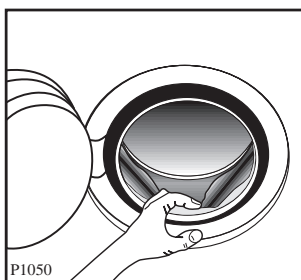

## Sertarul de distribuție a detergentului

După un timp, detergentii și balsamurile de rufe lasă depuneri în sertarul de distribuție.

Curățați sertarul din când în când clătindu-l sub robinet. Pentru a scoate sertarul din mașină, apăsați butonul aflat în colțul din stânga spate.

Pentru a facilita curățarea, partea superioară a compartimentelor pentru aditivi poate fi detașată.

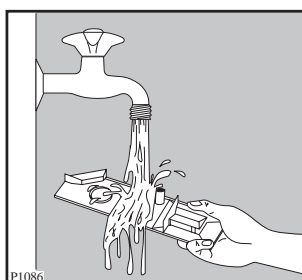
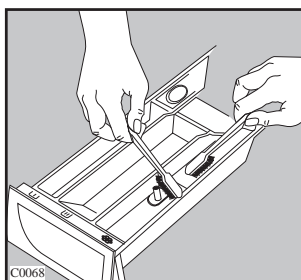
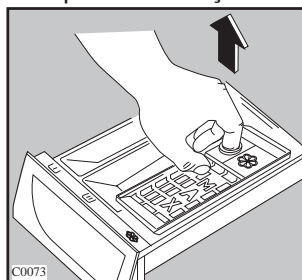
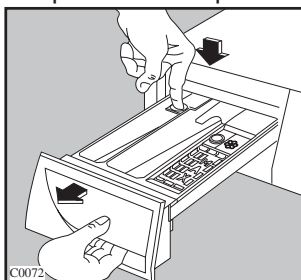

Detergentul se poate acumula și în interiorul nișei sertarului: curățați-o cu o periuță de dinți veche. Montați din nou sertarul după curățare.

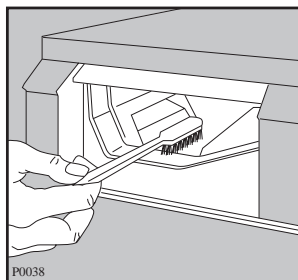

## Filtrul de evacuare

Filtrul de evacuare trebuie verificat în mod regulat și în particular dacă

- Mașina nu se golește/nu acționează centrifuga
- Mașina produce un zgomot neobișnuit în timpul evacuării datorită unor obiecte precum ace de siguranță, monezi, etc. blocând filtrul.

Procedați după cum urmează:

- Deconectați aparatul
- Dacă este necesar, așteptați până s-a oprit
- Deschideți ușa filtrului

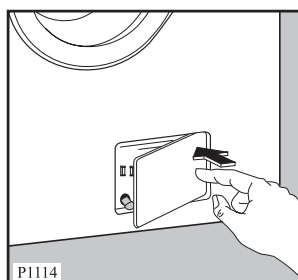

- Plasați un container în apropierea filtrului pentru a colecta resturile
- Scoateți furtunul pentru evacuarea de urgență, plasați-l într-un container și scoateți-i capacul.
- Atunci când încetează să mai curgă apă, deșurubați filtrul și scoateți-l afară. Păstrați întotdeauna în apropiere un vas pentru a colecta apă care se scurge atunci când scoateți filtrul.

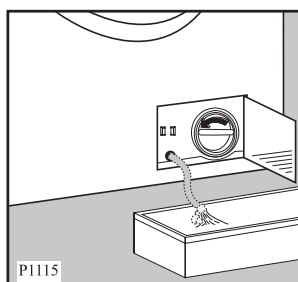

Îndepărtați toate obiectele din cilindrul filtrului, rotindu-l.

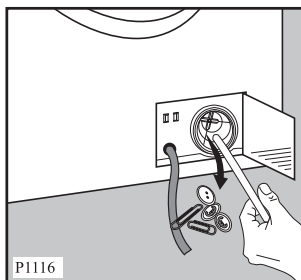

Înfiletați la loc capacul furtunului de evacuare de urgență și plasați-l în locasul său.

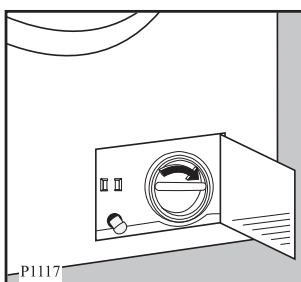

- Înfiletați filtrul complet
- Închideți ușa filtrului.

### Filtrul de alimentare cu apă

Dacă observați că mașina se umple într-un timp mai lung, verificați dacă filtrul aflat la furtunul de alimentare cu apă a mașinii nu este înfundat.

Închideți robinetul de apă.

Defiletați furtunul de la robinet și scoateți filtrul.

Curățați-l cu o perie aspră.

Montați din nou filtrul și înfiletați furtunul din nou la robinet.

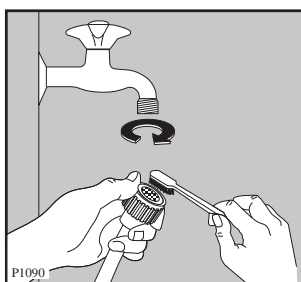

### Golirea de urgență

Dacă apa nu este evacuată (pompa de golire este blocată, filtrul sau furtunul de golire sunt înfundate), procedați în modul următor pentru a goli mașina:

- scoateți ștecherul din priză;
- închideți robinetul de apă;
- dacă este necesar, așteptați până când apa se răcește;
- așezați un recipient pe podea și așezați capătul furtunului de golire un recipient. Scoateți-i capacul. Datorita forței gravitaționale apa se va scurge în recipient. În momentul în care s-a umplu recipientul puneți la loc capacul furtunului de evacuare. Repetați procedura până în momentul în care nu mai curge apa.
- curățați pompa așa cum este descris mai sus dacă este necesar
- puneți la locul sau tubul pentru evacuarea de urgență după ce l-ați conectat.
- montați filtrul din nou și închideți ușa.

### Precauții împotriva frigului

Dacă mașina este instalată într-un loc unde temperatura poate scădea sub 0° C, procedați în modul următor:

- Scoateți ștecherul din priză.
- Închideți robinetul de apă și defiletați furtunul de alimentare cu apă de la robinet.
- Așezați capătul furtunului de golire și cel al furtunului de alimentare într-un recipient aflat pe podea și lăsați apa să se scurgă.
- Opriți mașina de spălat apăsând butonul ①.
- Înfiletați la loc furtunul de alimentare cu apă și așezați furtunul de golire înapoi în locul sau, nu înainte de a-i fi pus capacul.

Procedând în acest mod, orice rest de apă din mașină este îndepărtat, evitând formarea gheții și simultan, stricarea părților afectate.

Când folosiți mașina din nou, asigurați-vă că temperatura mediului depășește 0°C.

### Important!

De fiecare dată când se evacuează apa prin intermediul tubului de evacuare de urgență trebuie să adăugați 2 litri de apă în compartimentul principal al sertarului pentru distribuția detergentului și apoi să efectuați un program de evacuare. Acesta va activa supapa ECO (ECO VALVE) evitând ca o parte din detergent să rămână neutilizată până la spălarea următoare.

# Ceva nu funcționează?

*Probleme pe care le puteți rezolva singuri.*

În timpul funcționării mașinii este posibil ca unul dintre următoarele coduri de alarmă să apară pe ecran:

- **E10:** probleme cu alimentarea cu apă;
- **E20:** probleme cu evacuarea apei;
- **E40:** ușa deschisă

În același timp se aude semnalul sonor.

Odată ce a fost eliminată problema, se apasă butonul START/PAUZA  pentru a reporni programul. Dacă, după toate verificările, problema persistă, vă rugăm să contactați centrul de service.

Problema	Cauze posibile
<ul style="list-style-type: none"><li>• <b>Mașina nu pornește</b></li></ul>	<ul style="list-style-type: none"><li>• Ușa nu a fost închisă corespunzător (<b>E40</b>)</li><li>• Ștecherul nu este introdus în priză corect sau priza nu primește curent electric</li><li>• Siguranța principală s-a ars</li><li>• A fost apăsat butonul START/ÎNTÂRZIAT</li><li>• Nu a fost apăsat butonul START/PAUZĂ</li></ul>
<ul style="list-style-type: none"><li>• <b>Mașina nu se umple cu apă</b></li></ul>	<ul style="list-style-type: none"><li>• Robinetul de apă este închis (<b>E10</b>)</li><li>• Furtunul de alimentare poate fi răsucit sau strângut (<b>E10</b>)</li><li>• Filtrul de pe furtunul de alimentare este înfundat (<b>E10</b>)</li><li>• Ușa nu a fost închisă corect (<b>E40</b>)</li></ul>
<ul style="list-style-type: none"><li>• <b>Mașina se umple, apoi se golește imediat</b></li></ul>	<ul style="list-style-type: none"><li>• Capătul furtunului de golire este plasat prea jos Vă rugăm să verificați secțiunea “evacuarea apei” pentru informații detaliate</li></ul>
<ul style="list-style-type: none"><li>• <b>Mașina nu se golește și/sau mașina nu execută centrifugarea</b></li></ul>	<ul style="list-style-type: none"><li>• Furtunul de golire poate fi strângut sau răsucit (<b>E20</b>)</li><li>• A fost selectată opțiunea <input type="checkbox"/></li><li>• Filtrul de golire poate fi înfundat (<b>E20</b>)</li></ul>
<ul style="list-style-type: none"><li>• <b>Este apă pe podea</b></li></ul>	<ul style="list-style-type: none"><li>• A fost folosit prea mult detergent sau un detergent necorespunzător (se creează spuma în exces)</li><li>• Verificați dacă există scurgeri de la una din garniturile furtunului de alimentare. Nu este întotdeauna ușor de văzut deoarece apa se scurge de-a lungul furtunului; verificați dacă este umed.</li><li>• Furtunul de golire poate fi deteriorat</li><li>• Filtrul de evacuare nu a fost montat corect după evacuare</li><li>• Nu a fost montat capacul furtunului de evacuare de urgență după curățarea filtrului</li></ul>

Problema	Cauze posibile
<ul style="list-style-type: none"> <li>• <b>Rezultate nesatisfăcătoare ale spălării</b></li> </ul>	<ul style="list-style-type: none"> <li>• A fost folosit prea puțin detergent sau un detergent necorespunzător.</li> <li>• A fost utilizat un detergent necorespunzător</li> <li>• Petele rezistente nu au fost tratate înainte de spălare</li> <li>• Nu a fost selectată temperatura corectă care să corespundă programului de spălare</li> <li>• Au fost plasate prea multe rufe în cuvă</li> </ul>
<ul style="list-style-type: none"> <li>• <b>Mașina vibrează sau face prea mult zgomot</b></li> </ul>	<ul style="list-style-type: none"> <li>• Nu au fost îndepărtate boltz-urile pentru transport și ambalajul din interior</li> <li>• mașinii de spălat nu au fost ajustate corespunzător</li> <li>• Încărcătura de spălare nu este distribuită uniform în cuvă</li> <li>• Poate fi o cantitate foarte mică de rufe în cuvă</li> </ul>
<ul style="list-style-type: none"> <li>• <b>Ușa nu se deschide</b></li> </ul>	<ul style="list-style-type: none"> <li>• Programul este încă în execuție</li> <li>• Blocajul de la ușă nu a fost îndepărtat</li> <li>• Este apă în cuvă</li> <li>• Mașina încălzește apa</li> </ul>
<ul style="list-style-type: none"> <li>• <b>Centrifugarea începe cu întârziere sau mașina nu execută centrifugarea</b></li> </ul>	<ul style="list-style-type: none"> <li>• Dispozitivul electronic de detectare a dezechilibrărilor a întrerupt funcționarea deoarece rufele nu sunt distribuite uniform în mașină. Rufele sunt redistribuite prin rotirea în sens invers a cuvei. Aceasta se poate întâmpla de mai multe ori înainte ca dezechilibrul să dispară și eventual centrifugarea normală poate avea loc la o viteză mai mică, dacă încărcătura de spălare nu este distribuită uniform în cuva. Dacă, după 10 minute, rufele tot nu sunt distribuite uniform, mașina nu va executa centrifugarea. În acest caz, redistribuiți manual încărcătura și reselectați programul de centrifugare.</li> </ul>
<ul style="list-style-type: none"> <li>• <b>Apa nu este vizibilă în mașina</b></li> </ul>	<ul style="list-style-type: none"> <li>• Mașina, care este un rezultat al tehnologiei moderne, funcționează într-un mod foarte economic, cu consum redus de apă. Cu toate acestea performanțele ei sunt excelente</li> </ul>
<ul style="list-style-type: none"> <li>• <b>Mașina face un zgomot neobișnuit</b></li> </ul>	<ul style="list-style-type: none"> <li>• Mașina este prevăzută cu un motor comutator care îmbunătățește performanța mașinii de spălat.</li> </ul>

Dacă nu reușiți să identificați sau să rezolvați problema, contactați centrul nostru de service. Înainte de a telefona, notați-vă modelul, numărul de serie și data cumpărării mașinii dumneavoastră: centrul de service vă cere aceste informații.

