

Instrucțiuni
de Utilizare
și Întreținere

Mașină de
gătit cu
gaze

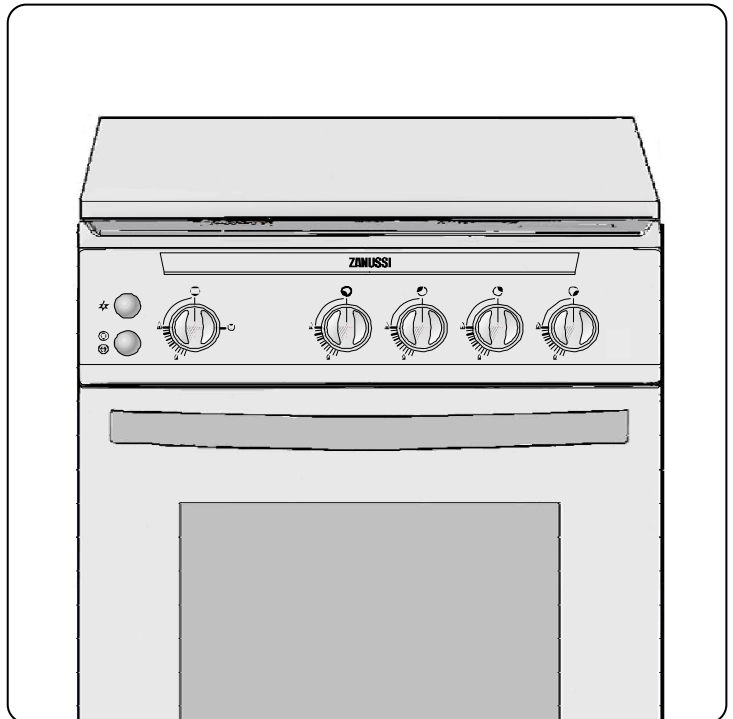

ZCG556GW1

Atenționări !

- Instalarea trebuie să fie făcută de către unitatea de service Electrolux din zonă sau un instalator autorizat, conform indicațiilor date de către producător în prezentele instrucțiuni. Nerespectarea acestora scutește producătorul de orice răspundere.

- Înaintea efectuării operațiilor de instalare, să se verifice presiunea de gaz din rețea și integritatea instalației electrice.

Pentru gaze naturale (G20) presiunea normală de funcționare este 20mbar iar pentru gaze petrolier lichefiate (G30/G31) este 30mbar.

- Limitele între care mașina de gătit funcționează normal (între care producătorul garantează o funcționare corectă) sunt :

- pentru gaze naturale (G20) de 18-25mbar
- pentru gaze petrolier lichefiate (G30/G31) de 25-35mbar

- În cazul în care presiunea de gaz diferă (sau variază) de cea prescrisă, se recomandă montarea unui regulator de presiune corespunzător pe conductă. Se admite utilizarea numai a reguletoarelor prevăzute în normele în vigoare.

- Racordarea la butelia de gaz petrolier lichefiat (GPL) se va face obligatoriu prin intermediul unui regulator de presiune reglat la o presiune de 300 mm coloană de apă.

- Producătorul nu își asumă nici o responsabilitate în caz de instalare, utilizare necorespunzătoare și de nerespectare a regulilor de securitate.

Cuprins

În atenția Utilizatorului

| | |
|-----------------------------------|----|
| Avertizări | 4 |
| Descrierea aparatului | 6 |
| Caracteristici tehnice | 7 |
| Utilizarea mașinii de gătit | 8 |
| Curățire și întreținere | 12 |

În atenția Instalatorului

| | |
|---|----|
| Instalare | 14 |
| Racordarea la instalația de gaz | 15 |
| Racordarea la rețeaua electrică | 15 |
| Schimbarea modului de racordare | 16 |
| Adaptarea la diferite gaze și reglaje | 17 |

Cum se citește instrucțiunea de utilizare ?

Următoarele simboluri Vă vor ghida de-a lungul lecturării instrucțiunilor de utilizare.



Instrucțiuni privind securitatea funcționării



Descrierea operațiilor etapă cu etapă



Sfaturi și recomandări



Informații privind mediul înconjurător

Avertizări

Aceste instrucțiuni au fost redactate pentru siguranța dumneavoastră și a celorlalți. Conformați-vă prezentelor instrucțiuni pentru a asigura o funcționare ireproșabilă și îndelungată a mașinii. Păstrați această broșură pentru orice consultare ulterioară. Dacă vindeți sau cedați aparatul altei persoane, predați și instrucțiunile de folosire. Noul utilizator va putea fi informat despre funcționarea acestuia și despre diferitele atenționări.

Instalare

- Instalarea trebuie să fie făcută de către un instalator autorizat.

- **Înainte de instalare verificați dacă condițiile locale de distribuție (natura și presiunea gazului) și reglajul aparatului sunt compatibile.**

- **Condițiile de reglare ale acestui aparat sunt înscrise pe eticheta de fabricație.**

- **Acest aparat nu se racordează la dispozitiv de evacuare a produselor de ardere. El trebuie să fie instalat și racordat în conformitate cu reglementările de instalare în vigoare. Se va acorda o atenție deosebită dispozițiilor referitoare la aerisire.**

- **Aparatul a fost proiectat pentru a fi conectat la instalația electrică de 230V, 50Hz.**

- **Înainte de a porni aparatul verificați dacă puterea rețelei de curent corespunde cu cea indicată pe etichetă.**

- Dacă instalația electrică necesită o modificare pentru branșarea mașinii, solicitați un electrician calificat.

- Nu modificați sau nu încercați să modificați caracteristicile acestui aparat. Aceasta ar putea reprezenta un pericol pentru dumneavoastră.

Siguranța copilului

- Această mașină este proiectată pentru a fi folosită de către adulți. Nu se vor lăsa copiii să se joace lângă sau cu mașina.

- Mașina devine fierbinte la utilizare și reține căldura pentru mai mult timp după utilizare. Copiii nu vor fi lăsați în apropierea mașinii numai după răcirea acesteia.

- De asemenea copiii se pot răni dacă trag vasele de pe mașină.

În timpul utilizării

- Această mașină este numai pentru uz casnic, nu este proiectată pentru scopuri comerciale sau industriale.

- **Utilizarea unui aparat de gătit cu gaz conduce la producere de căldură și de umiditate în încăperea în care este instalat. Asigurați o bună aerisire a bucătăriei: mențineți deschise orificiile naturale de aerisire sau instalați un dispozitiv mecanic de aerisire.**

- **O utilizare intensivă și prelungită a aparatului poate necesita o aerisire suplimentară, de exemplu deschiderea unei ferestre, sau o aerisire mai eficace, de exemplu mărirea puterii ventilației mecanice dacă aceasta există.**

- Dacă folosiți un aparat electric în apropierea mașinii (de exemplu un mixer) cablul de alimentare să nu atingă suprafețele calde ale mașinii de gătit sau să nu se prindă în ușa cuptorului.

- Supravegheați mașina de gătit în timpul prăjirii, frigerii în grăsimi sau ulei deoarece grăsimile supraîncălzite se pot aprinde foarte ușor.

- Nu folosiți vase instabile sau deformate deoarece se pot răsturna și pot cauza răni.

- **În timpul utilizării tava de fript devine fierbinte; la scoaterea sau înlocuirea ei se vor folosi mănuși de bucătărie.**

- Pentru a evita distrugerea butoanelor nu lăsați deschisă ușa cuptorului atâta timp cât cuptorul funcționează sau este fierbinte.

- Butoanele vor fi în poziția închis când mașina nu este în funcțiune.

- Curățați mașina după fiecare folosire pentru a garanta o funcționare corectă și îndelungată.

- Nu folosiți aparate cu vapori sau sub presiune pentru a curăța cuptorul.

- Nu trageți mașina de mânerul ușii cuptor.

Față de accesoriile livrate cu mașina, nu utilizați decât tăvi sau forme de prăjituri care rezistă la temperaturi înalte.

- Nu depozitați produse de întreținere sau produse inflamabile în apropierea mașinii.

- Pe ușa cuptor deschisă:

- nu puneți greutate

- nu lăsați copiii să se urce sau să se așeze pe ea.

- **La scoaterea sau înlocuirea vaselor din cuptorul în funcțiune folosiți mănuși de bucătărie.**

- Nu căptușiți cuptorul cu folie de aluminiu deoarece căldura acumulată provoacă distrugerea emailului.

- Capacul mașinii trebuie să fie deschis în timpul folosirii cuptorului.

- Înainte de a închide capacul ștergeți toate arzătoarele și așteptați ca plita să se răcească, pentru a nu distruge capacul.

Reparații și service

- **Înainte de orice operație de întreținere sau curățare deconectați mașina de la rețeaua de curent și de la instalația de gaz.**

- Reparațiile se efectuează numai de către personalul calificat de la service.

- O reparație necorespunzătoare poate cauza probleme grave.

- În caz de anomalii în funcționare solicitați intervenția serviceului la care sunteți arondat.

- În caz de intervenții la mașina dvs. solicitați service-ului numai piese de schimb certificate de către producător.

- **Producătorul nu își asumă nici o responsabilitate în caz de instalare, utilizare, întreținere și curățire necorespunzătoare și de nerespectare a regulilor de securitate.**



- Simbolul  de pe produs sau de pe ambalaj indică faptul că produsul nu trebuie aruncat împreună cu gunoiul menajer. Trebuie predat la punctul de colectare corespunzător pentru reciclarea echipamentelor electrice și electronice. Asigurându-vă că ați eliminat în mod corect produsul, ajutați la evitarea potențialelor consecințe negative pentru mediul înconjurător și pentru sănătatea persoanelor, consecințe care ar putea deriva din aruncarea necorespunzătoare a acestui produs. Pentru mai multe informații detaliate despre reciclarea acestui produs, vă rugăm să contactați biroul local, serviciul pentru eliminarea deșeurilor sau magazinul de la care l-ați achiziționat.

Descrierea aparatului

Placa frontală

Model: ZCG556GW1

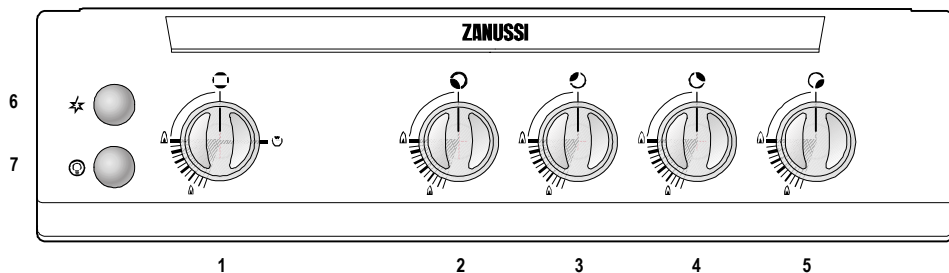

1. Buton de comandă cuptor/grătar
2. Buton de comandă arzător stânga- față
3. Buton de comandă arzător stânga- spate
4. Buton de comandă arzător dreapta-spate
5. Buton de comandă arzător dreapta-față
6. Buton cu revenire pentru aprinzător
7. Buton pentru iluminat

Plită

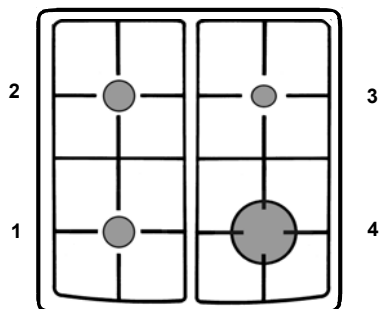

1. Arzător semirapid (2000W)
2. Arzător semirapid (2000W)
3. Arzător auxiliar (1000W)
4. Arzător rapid (2600W)

Caracteristici tehnice

Aparat

Clasa 1

| | | | |
|------------|---|----------------------|---------------------|
| Plită | Capac plită | Vopsit | |
| | Grătar plită | Emailat | |
| | Arzător stânga față | Arzător semirapid | 2,00 (2,00/1,70) kW |
| | Arzător stânga spate | Arzător semirapid | 2,00 (2,00/1,70) kW |
| | Arzător dreapta spate | Arzător auxiliar | 1,00 (1,00/0,85) kW |
| | Arzător dreapta față | Arzător rapid | 2,60 (2,50/2,20) kW |
| | Aprindere electronică la arzătoarele plitei | | |
| Cuptor | Cuptor | gaz | |
| | Încărcare termică cuptor | 2,60 (2,60/2,30) Kw | |
| | Grătar | gaz | |
| | Încărcare termică grătar | 2,50 (2,50/2,20) Kw | |
| | Iluminat cuptor | 15 W tip E14 | |
| | Capacitate | 46.0 dm ³ | |
| | Înălțime | 31.0 cm | |
| | Lățime | 36.4 cm | |
| | Adâncime | 41.0 cm | |
| Curățire | manuală | | |
| Accesorii | Grătar cuptor | | |
| | Tavă de fript | | |
| | Tavă de copt | | |
| | Paravan protector | | |
| Dimensiuni | Înălțime | 850 mm | |
| | Lățime | 500 mm | |
| | Adâncime | 536 mm | |



Acest aparat este conform următoarelor Directive Comunitare :

HG 453/2003 (M.OF. 300 din 06 mai 2003)



Hotărâre privind condițiile de introducere pe piață pentru aparatele consumatoare de combustibili gazoși.

HG 567/2002 (M.OF. 458 din 27 iun 2002)

Hotărâre privind asigurarea securității utilizatorilor de echipamente electrice de joasă tensiune.

HG1032/2001 (M.OF. 690 din 31 oct 2001)

Hotărâre privind stabilirea condițiilor de introducere pe piață și de funcționare a aparatelor electrice și electronice din punct de vedere al compatibilității electromagnetice.

Utilizarea mașinii de gătit

Arzătoare plită

Fiecare arzător este comandat de către un robinet cu dispozitiv de blocare de siguranță a cărui deschidere se face prin apăsare și rotire spre stânga în sens invers acelor de ceasornic (fig.1).

┆ Poziția închis

▲ Poziția deschis la maxim

▲ Poziția economic

Pentru fierbere alegeți întotdeauna pozițiile între debitele minim și maxim, și niciodată între maxim și oprit (flacăra nu este stabilă).

👉 Aprinderea arzătoarelor plită

Aparatul este prevăzut cu un dispozitiv de aprindere electronică a arzătoarelor plitei. Pentru a aprinde arzătorul ales se ține apăsat butonul cu revenire pentru aprinzător (fig.2) și concomitent se rotește butonul corespunzător arzătorului respectiv spre stânga în poziția "deschis la maxim". Butonul de revenire se menține apăsat până la apinderea arzătorului (2 scânteie/sec.)

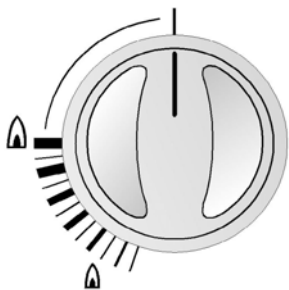

fig.1

În lipsa curentului sau în cazul defectării dispozitivului:

Aprinderea se poate face apropiind un chibrit aprins sau un aprinzător și rotind butonul spre stânga până la poziția "deschis la maxim".

În cazul în care presiunea de alimentare cu gaze naturale de la rețea este foarte mare, aprinderea arzătoarelor plită poate fi greoaie din cauza desprinderii flăcărilor.

Vă recomandăm să manevrați butoanele robinetelor arzătoarelor la poziția economic sau la o poziție intermediară între "poziția economic" și "poziția deschis la maxim".

👉 Stingerea arzătoarelor plită

Rotiți butonul în sensul acelor de ceasornic până la poziția oprit «┆».

⚠️ **Înainte de a închide capacul, așteptați ca plita să se răcească pentru a nu deteriora capacul.**

⚠️ **Îndepărtați copiii de mașină cât timp este caldă. Nu puneți pe plită obiecte sau alimente care se topesc.**

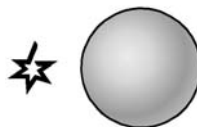

fig.2

CUPTORUL

Punerea în funcțiune

⚠ Înainte de prima utilizare a cuptorului, lăsați-l să funcționeze în gol. Asigurați-vă ca încăperea să fie bine aerisită: prin ventilație mecanică (hotă de bucătărie) sau prin deschiderea geamului.



Cum se procedează?

- Ridicați capacul.
- Scoateți accesoriile din cuptor.
- Îndepărtați etichetele autocolante, publicitare, peliculele de protecție și ornamentele.
- Încălziți cuptorul în gol timp de 45 minute, butonul cuptorului fiind fixat pe poziția deschis la maxim.

Curățați accesoriile cu apă cu detergent. Limpeziți-le și ștergeți-le cu o cârpă uscată.

⚠ În timpul funcționării ușa cuptorului este fierbinte. Îndepărtați copiii de lângă aparat.

⚠ Pentru evitarea supraîncălzirii în timpul funcționării cuptorului, capacul mașinii trebuie să fie deschis.

Utilizare

Cuptorul poate fi utilizat pentru coacere tradițională.

Arzătorul cuptor este comandat de către un robinet cu dispozitiv de blocare de siguranță a cărui deschidere se face prin apăsarea și rotirea spre stânga.

Semnificația simbolurilor este identică cu a celor de pe butoanele plitei. Cele două moduri nu pot fi utilizate simultan.

Arzătoarele cuptor și grătar sunt echipate cu un dispozitiv de supraveghere al flăcării (termo-cuplu). În cazul unei stingeri accidentale a flăcării (un curent violent de aer, deversare masivă de lichide...) dispozitivul de supraveghere al flăcării întrerupe alimentarea cu gaz a cuptorului.

Pentru trecerea de la gătitul tradițional pe gril este necesară stingerea arzătorului cuptor urmată de aprinderea arzătorului grătar.

Butonul de comandă cuptor/grătar permite alegerea temperaturii potrivite gătirii și de punere în funcțiune a arzătorului grătar.

« I » Poziția închis



Poziția deschis la maxim



Poziția economic



Poziția grătar

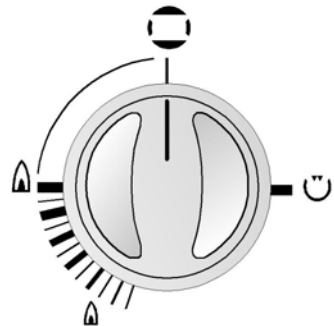

fig. 3

Aprinderea arzătorului cuptor

- Se deschide ușa cuptorului, se ridică căpăcelul care acoperă orificiul de aprindere.
- Se apropie flacăra unui chibrit sau un aprinzător (fig.4).
- În același timp se apasă butonul arzătorului cuptor, se rotește spre stânga până la poziția “deschis la maxim” și se menține apăsat încă cel puțin 15 secunde, timp necesar pentru amorsarea siguranței electromagnetice.
- Se verifică dacă arzătorul este aprins.
- În caz de stingere accidentală a flăcării, se închide robinetul și se va încerca o nouă aprindere după minim 60 de secunde.
- Se închide ușa cuptorului.
- Se preîncălzește cuptorul 10 minute după care reglați butonul pe gradația dorită.

Stingerea arzătorului cuptor

Rotiți butonul în sensul acelor de ceasornic până la poziția oprit «I».

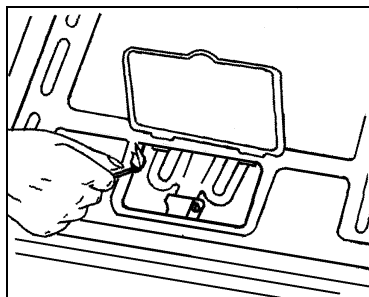





fig. 4

Ghid de utilizare a cuptorului

Din cauza mării varietăți de materiale din care sunt executate vasele utilizate de dvs. (metal, ceramică, sticlă termo-rezistentă etc.) indicațiile date în tabelul de mai jos sunt orientative. De aceea, experiența dvs. vă va permite să găsiți reglajul optim.

| Prăjituri | Nivelul tăvii | Preîncălzire ¹⁾ în minute | Durată de coacere/gătit, min. | | |
|--|---------------|--------------------------------------|---|---|---|
| | | | Nivel nominal căldură  | Nivel nominal căldură  | Nivel nominal căldură  |
| Pandișpan la tavă | 2 | 10 | --- | 10 | 20-25 |
| Pandișpan, în formă rotundă de prăjituri | 2 | 10 | 10 | 5-10 | 5-10 |
| Biscuiți | 2 | 10 | 20-25 | --- | -- |
| Ruladă cu mac | 2 | 10 | 40-45 | --- | -- |
| Bezele | 2 | 10 | --- | 40-45 | --- |

Arzătorul grătar

 În timpul folosirii arzătorului grătar, părțile accesibile ale mașinii se încălzesc. Nu lăsați copiii în apropierea mașinii. Arzătorul grătar se folosește cu ușa cuptor întredeschisă până la paravanul protector "A" montat.

Arzătorul grătar nu are posibilitatea de reglare la debit economic.

Arzătorul grătar se folosește pentru a rumeni sau prăji carnea, pentru a prăji pâine, pentru a rumeni mâncărurile deja găsite (budincă, paste făinoase, etc.). Dacă folosiți direct arzătorul grătar (pentru grătare) introduceți tava colectoare la un nivel (gradenă) inferior pentru a colecta zeama și grăsimile.

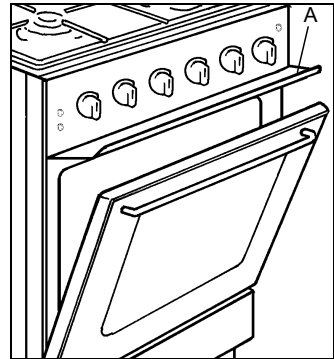



fig. 5

Aprinderea arzătorului grătar

 **ATENȚIE:** aprinderea arzătorului grătar se face numai cu ușa cuptorului deschisă.

- Se deschide ușa cuptorului și se montează paravanul protector "A" (fig. 6).
- Se apropie flacăra unui chibrit sau un aprinzător (fig. 6).
- Se rotește butonul arzătorului cuptor spre dreapta până în dreptul gradației "☺". Apăsarea se menține încă cel puțin 15 secunde pentru amorsarea siguranței electromagnetice.
- Se lasă butonul și se verifică dacă arzătorul este bine aprins.

În caz de stingere accidentală a flăcării, se închide robinetul și se va efectua o nouă aprindere după minim 60 de secunde.

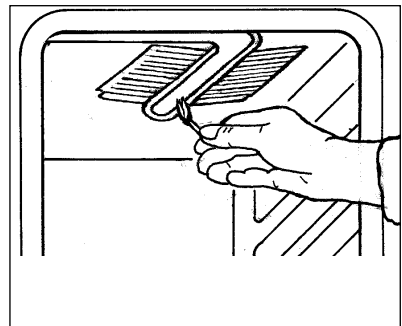



fig. 6

Stingerea arzătorului grătar

Rotiți butonul în sensul invers acelor de ceasornic până la poziția oprit «|».

Iluminare cuptor

Cuptorul este echipat cu un bec, care permite controlul preparatelor pe durata gătitului. El funcționează din momentul în care se apasă pe butonul situat pe placa frontală, marcat cu simbolul "  " (fig. 7).

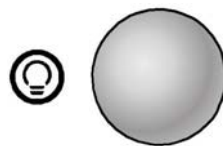



fig. 7

Înlocuirea lămpii din cuptor

 Înainte de a efectua această operație asigurați-vă că toate butoanele sunt pe poziția închis. Debransați aparatul de la rețeaua electrică. Asigurați-vă că interiorul cuptorului este rece.

- Se deșurubează capacul din sticlă al duliei (fig.8).
- Se deșurubează becul și se înlocuiește cu unul de același tip E14, 230V, 15W, 300°C.
- Se remontează capacul de sticlă.

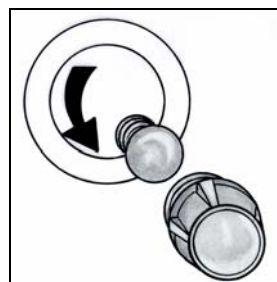

fig. 8

Alegerea arzătorului

Deasupra fiecărui buton este un simbol care indică disponerea pe plita a arzătorului corespunzător.

Pentru a obține un randament cât mai ridicat alegeți vase cu diametrul proporțional cu cel al arzătorului folosit (fig.9), astfel încât flăcările să nu depășească marginile vasului. Diametrele vaselor care pot fi utilizate pe fiecare arzător în parte sunt următoarele:

- arzător rapid 2,60 kW - min.165 mm
- arzător semirapid 2,00 kW - min.140 mm
- arzător auxiliar 1,00 kW - min.80 mm

Folosiți numai vase cu fund plan.

Vă recomandăm să reduceți flacăra arzătorului atunci când s-a ajuns la fierbere. Pentru o bună aprindere a arzătoarelor mențineți curate componentele arzătoarelor și electrozii de aprindere deoarece depunerile de murdărie pot cauza o aprindere și o funcționare defectuoasă.

Utilizare corectă



Utilizare incorectă
(risipă de energie)



fig. 9

Accesorii livrate cu aparatul

Pe lângă accesoriile livrate cu aparatul Vă sfătuim să utilizați numai vase rezistente la temperaturi înalte (respectați instrucțiunile producătorului).

Aparatul este dotat cu:

- **un grătar cuptor**, suport vase
Permite așezarea preparatelor (fripturi, preparate gratinate), tăvilor etc., care trebuie să fie centrate pe grătar.
- **tavă de fript**
Aceasta se utilizează la colectarea sucului rezultat prin frigerea preparatelor și/sau la frigerea preparatelor. Nu se folosește ca tavă de copt. În timpul coacerii scoateți tava de fript din cuptor. Pentru gătit, tava trebuie așezată pe gradena din mijloc.
- **tavă de copt aluminizată**
- **paravan protector**

Se montează în timpul folosirii arzătorului grătar (ca în fig 5).

Spațiu de depozitare

Acesta poate fi utilizat pentru depozitarea sculelor de bucătărie sau a accesoriilor mașinii de gătit sau, când cuptorul este în funcțiune, pentru păstrarea la cald a alimentelor. Pentru a deschide ușa, acesta se va ridica și se va rabate spre exterior.

Important: Nu se va folosi acest spațiu pentru depozitarea materialelor inflamabile!

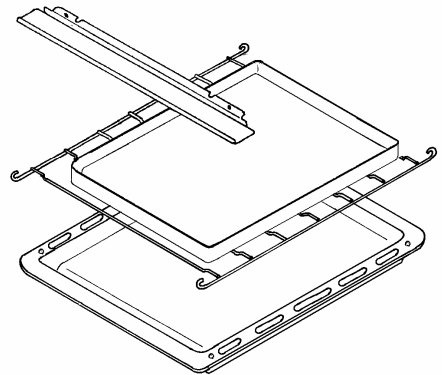

fig. 10

Curățire și întreținere



Înainte de orice operație de curățire sau întreținere se va deconecta obligatoriu aparatul de la rețeaua de curent electric. De asemenea se va închide robinetul de alimentare cu gaz.



IMPORTANT

Nu se vor utiliza pentru curățire obiecte metalice sau pudre abrazive care pot distruge emailul.

O întreținere periodică vă va ușura curățirea.

Corpul mașinii, capacul, plita, placa frontală

Se recomandă ștergerea cu o cârpă moale cu pastă tip Axion sau CIF, care nu zgârie suprafața, după care se șterge cu o cârpă moale umedă. Nu este admisă frecarea cu obiecte metalice (cuțitul, lama) sau plase din inox sau nylon, sau alte prafuri puternic abrazive (tip TIX) sau diluanți.

Arzătoare plită

Diferitele părți ale arzătoarelor pot fi curățate introducându-le într-o soluție de apă și detergent necoroziv având grijă de a elimina orice crustă formată. După spălare se vor limpezi și șterge cu atenție. De asemenea este necesară curățirea periodică a extremității bujiilor.

Grătare plită

Pentru curățirea grătarelor din oțel emailat se va utiliza o soluție de apă și detergent necoroziv. Se vor limpezi și șterge cu atenție.



În timpul utilizării mașinii de gătit părțile accesibile ale mașinii se încălzesc. Îndepărtați copiii.

Ungerea robinetilor:

În timp se poate întâmpla ca robinetii să se rotească greu sau să se blocheze. În acest caz ei vor fi curățați și unși în interior cu unsoare identică sau cu caracteristici asemănătoare cu cea utilizată de fabricant.



IMPORTANT

Această operație va fi executată de un instalator autorizat.

Cuptor:

Curățirea părților cuptorului acoperite cu email se va face identic ca la celelalte părți emailate. O curățare frecventă după utilizare, va elimina posibilitatea apariției crustelor greu îndepărtabile.

Curățirea ușii cuptor

Demontarea ușii cuptor

Pentru a ușura curățirea cuptorului, ușa cuptor trebuie demontată:

- deschideți ușa cuptorului până în poziția orizontală
- rotiți complet piesele de blocare (a)
- închideți ușor ușa până la un unghi de 15° și ridicați-o, până când balamalele ies complet afară (b)

Montarea ușii cuptor

Când montați ușa la loc, procedați invers decât la demontarea ei:

- introduceți balamalele în decupările practicate pe fața cuptorului (c), asigurându-vă ca acestea se așează corect
- lăsați ușor ușa în jos, asigurându-vă ca colțurile ușii nu ating partea de jos a feței cuptor (dacă se întâmplă aceasta, ridicați din nou ușa și realiniați balamalele).
- rotiți înapoi piesele de blocare spre fața cuptor (d). Dacă ușa se închide corect, apăsați piesele de blocare cu ajutorul unei șurubelnițe (e).
- verificați dacă ușa funcționează corect.

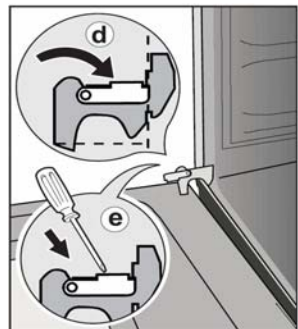
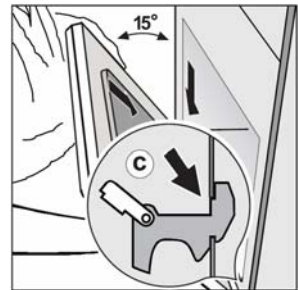
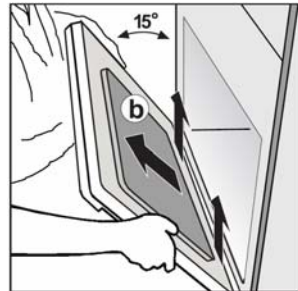
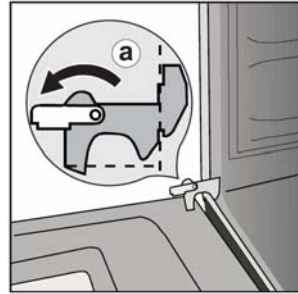

IMPORTANT

Nu lăsați niciodată piesele de blocare în poziție ridicată, deoarece acțiunea arcului poate provoca răni.

Instalare

Condiții regulamentare de instalare și întreținere

Instalarea și întreținerea trebuie să fie făcută de un instalator autorizat conform normelor în vigoare:

- I.6-98 Normativ pt. proiectarea și executarea sistemelor de alimentare cu gaze naturale
- I.31-99 Normativ pt. proiectarea și executarea sistemelor de alimentare cu gaze petroliere lichefiate (GPL)
- I.7-98 Normativ pt. proiectarea și executarea instalațiilor electrice.



IMPORTANT

Înainte de instalare se vor consulta caracteristicile tehnice înscrise pe eticheta de fabricație. Acest aparat nu se racordează la coș. De aceea el trebuie să fie instalat și racordat conform normelor în vigoare. O atenție deosebită se va acorda reglementărilor privitoare la legarea la pământ de protecție precum și la ventilația încăperii în care este instalată mașina de gătit.

Amplasare

Aparatul poate fi instalat în bucătării, oficii, laboratoare, etc. Volumul minim al încăperii va fi de minimum 13 m³. Încăperea va avea cel puțin o fereastră a cărei suprafață va fi de cel puțin 0,05 m² pentru fiecare m³ de încăpere.

În cazul în care aparatul va fi instalat în apropierea mobilierului, părțile laterale ale mobilelor și peretele din spatele aparatului trebuie să fie neinflamabile sau să reziste la cel puțin 100°C. Deasemenea se va lăsa un spațiu liber între aparat și acestea (fig.11).

Este recomandat să nu se plaseze sub aparat materiale care nu rezistă la temperatură (linoleuri, parchet, etc.).

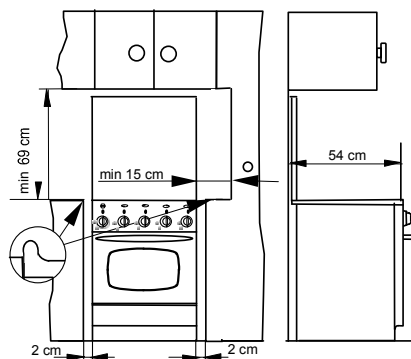

fig. 11



Aparatul se va monta numai pe podea.

Racordarea la instalația de gaz

Aparatul poate fi racordat la sursa de gaz fie în stânga, fie în dreapta în funcție de posibilități. Racordarea la instalația de gaze naturale se face rigid cu țevă metalică.

Racordarea la butelia de gaz petrolifer lichefiat (GPL) se va face cu un furtun de cauciuc STAS 3078-76 prin intermediul unui regulator de presiune reglat la o presiune de 300 mm coloană de apă. Pentru racordarea la butelia de GPL se va utiliza schema dată în fig.14 și colierele de strângere pe ambele capete ale furtunului. Furtunul nu trebuie să aibă o curbă prea mică sau să fie gătuț. Lungimea furtunului va fi de max. 1.1 m.



IMPORTANT

După racordare se va verifica etanșeitatea cu emulsie de apă cu săpun. Este interzisă verificarea cu flacăra!



IMPORTANT

Butelia va fi plasată astfel încât să nu fie necesară trecerea furtunului prin spatele mașinii de gătit. Pentru acesta se vor schimba între ele, dopul și racordul GPL de pe extremitățile conductei, astfel încât furtunul să nu treacă prin spatele mașinii (fig.12).

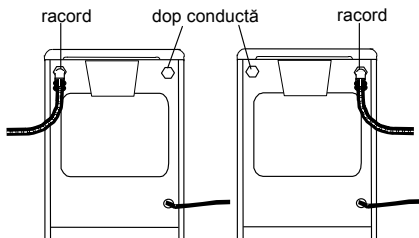

fig.12

Racordarea la rețeaua electrică

Racordarea se va face la rețeaua electrică de curent alternativ monofazat, la o priză de minim 6A, 230V, 50Hz prevăzută **obligatoriu** cu contact de legare la pământ!

Nu ne asumăm responsabilitatea în caz de accidente datorate unei legări la pământ inexistente sau defectuoase.

Capacitatea fuzibilului - max 5A.

Racordarea la rețea se face prin intermediul cordonului de alimentare cu fișă ce echipează mașina de gătit.

Priza la care se racordează mașina de gătit trebuie să fie ușor accesibilă atunci când mașina de gătit este instalată în poziția de funcționare.



Este interzis cu desăvîrșire trecerea cordonului de alimentare electric prin spatele cuptorului aparatului (fig. 13).



Dacă cordonul de alimentare este defect el se va înlocui de către producător, agentul său de service sau o persoană cu calificare corespunzătoare, în vederea evitării oricărui pericol.

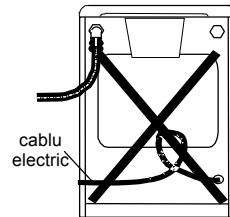

fig. 13

Schimbarea modului de racordare

Pentru alimentarea mașinii de gătit cu gaze naturale GN racordarea acestora se va face rigid, conducta având capătul filetat cu filet 1/2". Pentru alimentarea mașinii de gătit cu gaz petrolier lichefiat GPL, racordarea acestora se va face cu furtun flexibil la racordul GPL prin intermediul cotului racord, prelungitorului și racordului GPL (fig. 14).

Aceste piese se găsesc în comerț.

Se vor înlocui piesele de racordare existente cu cele indicate în lista pieselor de schimb corespunzătoare noului tip de gaz utilizat.

Garniturile se găsesc în comerț împreună cu celelalte piese necesare trecerii de la un tip de gaz la altul.

⚠️ Adaptarea aparatului pentru a funcționa cu un alt gaz combustibil se va face de către unitățile de Service Electrolux pe cheltuiala consumatorului. Nu se vor utiliza vechile garnituri de etanșare.

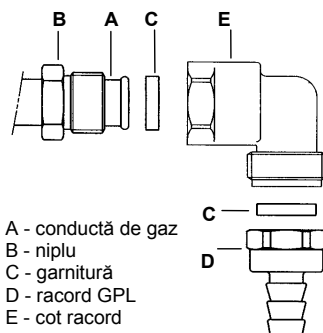

fig. 14

În cazul funcționării incorecte a aparatelor, înainte de a apela la unitățile "service" verificați:

- presiunea de gaz din instalație

În cazul în care presiunea de gaz nu este corespunzătoare cheltuielile de service vor fi suportate de consumator.

Tabelul de ajutaje -Cat II 2H3B/P

| Arzător | Debit caloric nominal (kW) | Debit caloric redus (kW) | Tipul de gaz | By-pass (mm) | Presiune (mbar) | Diametre ajutaj (mm) | Debit de gaz | |
|-----------|----------------------------|--------------------------|-------------------|--------------|-----------------|----------------------|---------------------------------|-----------------|
| | | | | | | | volumic GN (Nm ³ /h) | masic GPL (g/h) |
| Rapid | 2,60 | 0,72 | Gaze naturale G20 | 0,42 | 20 | 1,13 | 0,248 | - |
| | 2,50 | 0,72 | Butan G30 | | 30 | 0,77 | - | 181,78 |
| | 2,20 | 0,63 | Propan G31 | | 30 | 0,77 | - | 157,11 |
| Semirapid | 2,00 | 0,43 | Gaze naturale G20 | 0,32 | 20 | 0,96 | 0,191 | - |
| | 2,00 | 0,43 | Butan G30 | | 30 | 0,71 | - | 145,43 |
| | 1,70 | 0,38 | Propan G31 | | 30 | 0,71 | - | 121,40 |
| Auxiliar | 1,00 | 0,35 | Gaze naturale G20 | 0,29 | 20 | 0,70 | 0,093 | - |
| | 1,00 | 0,35 | Butan G30 | | 30 | 0,50 | - | 72,71 |
| | 0,85 | 0,31 | Propan G31 | | 30 | 0,50 | - | 60,70 |
| Cuptor | 2,60 | 1,00 | Gaze naturale G20 | 0,50 | 20 | 1,15 | 0,248 | - |
| | 2,60 | 1,00 | Butan G30 | | 30 | 0,80 | - | 189,05 |
| | 2,30 | 0,85 | Propan G31 | | 30 | 0,80 | - | 164,25 |
| Gratar | 2,50 | - | Gaze naturale G20 | - | 20 | 1,15 | 0,238 | - |
| | 2,50 | - | Butan G30 | | 30 | 0,80 | - | 181,78 |
| | 2,20 | - | Propan G31 | | 30 | 0,80 | - | 157,11 |

Adaptare la diferite gaze si reglaje

Pentru a adapta aparatul pentru a funcționa cu un alt tip de gaz decât cel pentru care a fost livrat este necesară schimbarea ajutorajelor plitei (care se livrează cu aparatul), reglarea debitului economic și schimbarea modului de racordare (conform celor indicate).

După adaptarea aparatului la un alt tip de gaz se înlocuiește eticheta de reglare a aparatului cu o etichetă nouă, livrată împreună cu piesele de adaptare.

Schimbarea ajutorajelor arzătoarelor plită

- Se înlătură grătarul plitei, capacele și inelele arzătoarelor.
- Se deșurubează ajutorajele (fig.15) cu ajutorul unei chei tubulare de 7 mm și se înlocuiesc cu cele corespunzătoare gazului utilizat și tipului de arzător (conform tabelului de ajutoraje).

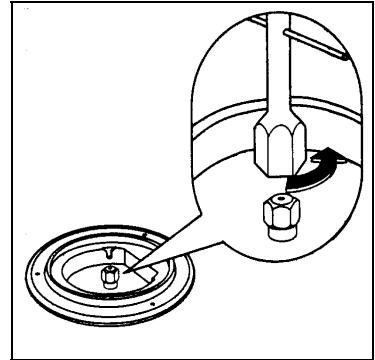

fig. 15

Schimbarea ajutorajului la arzătorul grătar

- Se demontează arzătorul prin desfacerea șurubului care îl fixează de partea superioară a cuptorului (fig.16).
- Se deșurubează ajutorajul cu ajutorul unei chei tubulare de 10 mm și se înlocuiește cu cel corespunzător gazului utilizat și tipului de arzător (conform tabelului de ajutoraje).
- Pentru montajul arzătorului se procedează în mod invers.

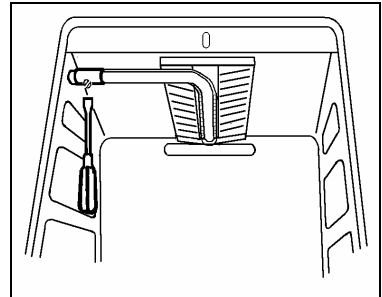

fig. 16

Schimbarea ajutorajului la arzătorul cuptor

- Se înlătură fundul cuptorului.
- Se demontează arzătorul prin desfacerea șurubului de fixare (B) și împingerea lui în spate (fig.17).
- Se deșurubează ajutorajul (C) cu ajutorul unei chei tubulare de 10 mm și se înlocuiește cu cel corespunzător gazului utilizat și tipului de arzător (conform tabelului de ajutoraje).
- Pentru montajul arzătorului se procedează în mod invers.

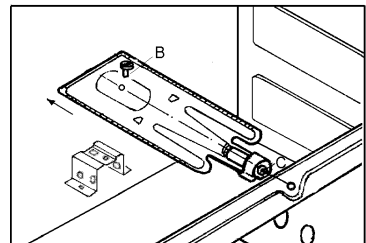

fig. 17

Reglajul admisiei de aer

Reglajul admisiei de aer este corect dacă flacăra are o lungime de 15 mm cu un sâmbure de culoare albastru-verzui de 4-5 mm bine conturat și o manta de culoare albastru-violet. Nu se admite ca flacăra să scoată fum, să vibreze puternic să manifeste tendințe de desprindere sau întoarcere și nici să aibă vârfuri galbene sau roșii (fig.18).

Reglajul admisiei de aer la arzătorul cuptor

- Se slăbește șurubul de fixare care fixează regulatorul de aer (fig.19).
- Se deplasează regulatorul de aer înainte sau înapoi până la obținerea unui reglaj corect.
- Se stânga șurubul de fixare.

Reglajul admisiei de aer la arzătorul grătar

- Se slăbește șurubul care fixează regulatorul de aer.(fig.20)
- Se deplasează regulatorul de aer spre stânga sau spre dreapta până la obținerea unui reglaj corect.
- Se stânga șurubul de fixare.

Reglajul debitului economic al arzătoarelor

Arzătoarele plită

- Se aprinde arzătorul.
- Se rotește butonul spre stânga până la poziția economic.
- Se înlătură butonul prin tragere.
- Se reglează debitul economic cu ajutorul unei șurubelnițe subțiri introdusă în șurubul de reglare(D) până la obținerea unei flăcări de 5 mm (fig.21). În cazul gazului lichefiat (GPL) șurubul de reglare se rotește complet în sensul acelor de ceasornic.
- Se va verifica de mai multe ori dacă flacăra nu se stinge la trecerea bruscă de la poziția maxim la poziția economic.

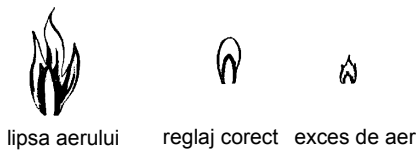

fig. 18

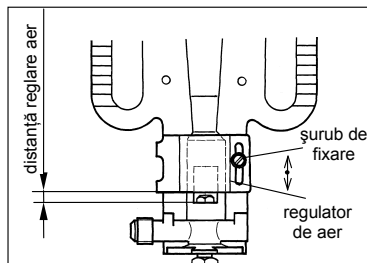

fig. 19

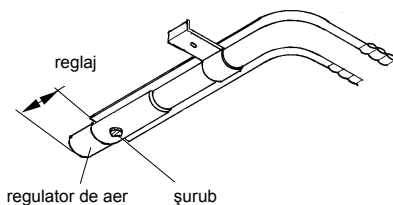
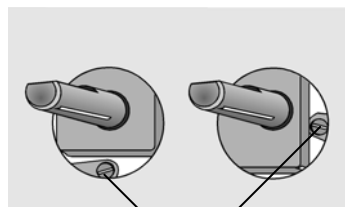

fig.20



D

fig. 21

Arzătorul cuptor

- Se înlătură fundul cuptor.
- Se aprinde arzătorul.
- Se rotește butonul spre stânga până la poziția economic.
- Se înlătură butonul prin tragere.
- Se reglează debitul economic cu ajutorul unei șurubelnițe subțiri introdusă în șurubul de reglare (D) până la obținerea unei flăcări de 5 mm (fig.22). În cazul gazului lichefiat (GPL) șurubul de reglare se rotește complet în sensul acelor de ceasornic.
- Se va verifica de mai multe ori dacă flacăra nu se stinge la trecerea bruscă de la poziția maxim la poziția economic.

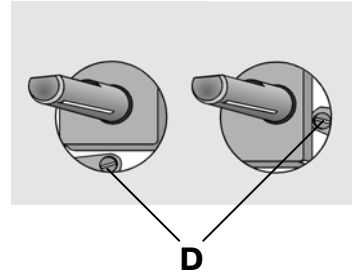

fig. 22

Arzătorul grătar

Arzătorul grătar nu are regaj pentru debitul economic.

GARANȚIE EUROPEANĂ

Acest aparat este garantat de Electrolux în fiecare din țările enumerate mai jos, pentru perioada specificată în fișa de garanție a aparatului sau în alt fel prin lege. În cazul în care vă mutați dintr-una din aceste țări într-o altă țară enumerată mai jos, garanția aparatului se va muta o dată cu dvs., cu condiția respectării următoarelor:

- Garanția aparatului începe de la data la care ați achiziționat prima dată aparatul, care este evidențiată prin prezentarea documentului valabil de cumpărare emis de vânzătorul aparatului.
- Garanția aparatului este pentru aceeași perioadă și are aceeași acoperire pentru manoperă și piese de schimb cu cea existentă în noua dvs. țară de rezidență pentru acest model anume sau gamă de aparate.
- Garanția aparatului este personală cumpărătorului original al aparatului, și nu poate fi transferată altui utilizator.
- Aparatul este instalat și utilizat în concordanță cu instrucțiunile emise de Electrolux, și este utilizat numai în scopuri casnice, cu alte cuvinte nu este utilizat în scopuri comerciale.
- Aparatul este instalat în concordanță cu toate reglementările relevante în vigoare în noua dvs. țară de rezidență.

Prevederile acestei Garanții europene nu afectează nici unul din drepturile care vă sunt garantate prin lege.

|  |  |  |
|---|---|---|
| Albania | +35 5 4 261 450 | Rr. Pjeter Bogdani Nr. 7 Tirane |
| Belgique/België/Belgien | +32 2 363 04 44 | Bergensesteenweg 719, 1502 Lembeek |
| Česká republika | +420 2 61 12 61 12 | Budějovická 3, Praha 4, 140 21 |
| Danmark | +45 70 11 74 00 | Sjællandsgade 2, 7000 Fredericia |
| Deutschland | +49 180 32 26 622 | Muggenhofer Str. 135, 90429 Nürnberg |
| Eesti | +37 2 66 50 030 | Mustamäe tee 24, 10621 Tallinn |
| España | +34 902 11 63 88 | Carretera M-300, Km. 29,900 Alcalá de Henares Madrid |
| France | www.electrolux.fr | |
| Great Britain | +44 8705 929 929 | Addington Way, Luton, Bedfordshire LU4 9QQ |
| Hellas | +30 23 10 56 19 70 | 4, Limnou Str., 54627 Thessaloniki |
| Hrvatska | +385 1 63 23 338 | Slavonska avenija 3, 10000 Zagreb |
| Ireland | +353 1 40 90 753 | Long Mile Road Dublin 12 |
| Italia | +39 (0) 434 558500 | C.so Lino Zanussi, 26 - 33080 Porcia (PN) |
| Latvija | +37 17 84 59 34 | Kr. Barona iela 130/2, LV-1012, Riga |
| Lietuva | +370 5 2780609 | Verkių 29, LT-09108 Vilnius |
| Luxembourg | +35 2 42 43 13 01 | Rue de Bitbourg, 7, L-1273 Hamm |
| Magyarország | +36 1 252 1773 | H-1142 Budapest XIV, Erzsébet királyné útja 87 |
| Nederland | +31 17 24 68 300 | Vennootsweg 1, 2404 CG – Alphen aan den Rijn |
| Norge | +47 81 5 30 222 | Risløkkvn. 2 , 0508 Oslo |
| Österreich | +43 18 66 400 | Herziggasse 9, 1230 Wien |
| Polska | +48 22 43 47 300 | ul. Kolejowa 5/7, Warsaw |
| Portugal | +35 12 14 40 39 39 | Quinta da Fonte - Edifício Gonçalves Zarco - Q 35 2774-518 Paço de Arcos |
| Romania | +40 21 451 20 30 | Str. Garii Progresului 2, S4, 040671 RO |
| Schweiz/Suisse/ Svizzera | +41 62 88 99 111 | Industriestrasse 10, CH-5506 Mägenwil |
| Slovenija | +38 61 24 25 731 | Tržaška 132, 1000 Ljubljana |
| Slovensko | +421 2 43 33 43 22 | Electrolux Slovakia s.r.o., Electrolux Domáce spotrebiče SK, Seberíného 1, 821 03 Bratislava |
| Suomi | +35 8 26 22 33 00 | Konepajannanta 4, 28100 Pori |
| Sverige | +46 (0)771 76 76 76 | Electrolux Service, S:t Göransgatan 143, S-105 45 Stockholm |
| Türkiye | +90 21 22 93 10 25 | Tarlabası caddesi no : 35 Taksim İstanbul |
| Россия | +7 095 937 7837 | 129090 Москва, Олимпийский проспект, 16, БЦ "Олимпик" |

The Zanussi logo is positioned at the top right of the page. It consists of the word "ZANUSSI" in a bold, uppercase, sans-serif font. The text is white and is set against a dark grey horizontal bar that spans the width of the page.

www.electrolux.com