

privileg

**Waschvollautomat
80525**

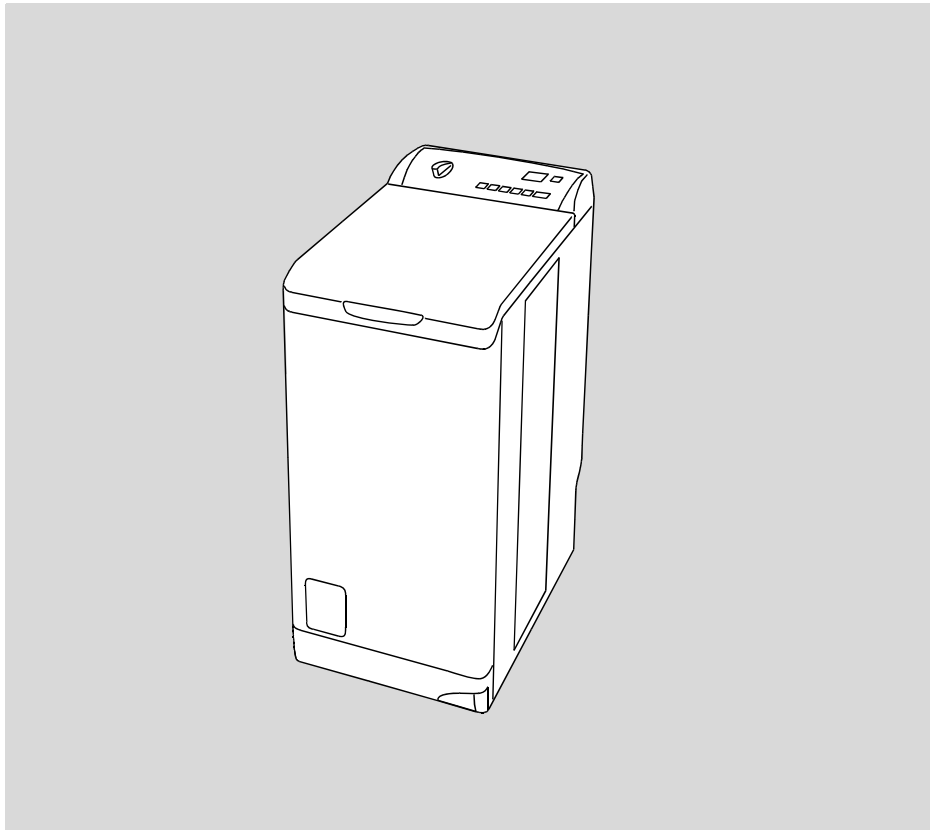

Gebrauchsanweisung

**Sehr geehrte Kundin,
sehr geehrter Kunde,**

vielen Dank für Ihren Einkauf bei Quelle. Überzeugen Sie sich selbst: auf unsere Produkte ist Verlass.

Damit Ihnen die Bedienung leicht fällt, haben wir eine ausführliche Anweisung beigelegt. Sie soll Ihnen helfen, schnell mit Ihrem neuen Gerät vertraut zu werden.

Bitte lesen Sie diese Anweisung vor der Inbetriebnahme aufmerksam durch und beachten Sie auch die angeführten Sicherheitshinweise.

Wir wünschen Ihnen viel Freude mit Ihrem neuen Waschvollautomaten.

Ihre Quelle GmbH.

Hotline ☎ / Quelle direkt

Sollten die in der Gebrauchsanweisung angeführten Hinweise nicht ausreichen, so helfen Ihnen kompetente Fachleute weiter.

Rufen Sie uns an:

Montag - Freitag von 8.00 - 20.00 Uhr

Samstag/Sonntag von 9.00 - 18.00 Uhr

Info - Telefon 0180 - 52 54 757

Transportschaden

Eines sollten Sie auf jeden Fall sofort überprüfen: ob Ihr Gerät unbeschädigt bei Ihnen angekommen ist. Falls Sie einen Transportschaden feststellen, nehmen Sie das Gerät im Zweifelsfall nicht in Betrieb, sondern wenden Sie sich bitte an die Quelle-Verkaufsstelle, bei der Sie das Gerät gekauft haben, oder das Regionallager, das es angeliefert hat.

Die Telefonnummer finden Sie auf dem Kaufbeleg bzw. auf dem Lieferschein.

Inhaltsverzeichnis

	Seite
Verpackungs- und Altgeräte-Entsorgung	4
Sicherheitshinweise und Warnungen	5
Hinweise	6
Gerätebeschreibung	7
Entfernen der Transportsicherungen	8/9
Einen Augenblick bitte	9
Installation	10
Aufstellung	10
Wasserzulauf	10
Wasserablauf	12
Elektrischer Anschluss	12
Umweltschutz und Spar-Tipps	13
Füllmengen	13
Beschreibung der Bedienungsblende	14
Funktion der Bedienungselemente	15-20
Funktions-Hinweise	21/23
Einfüllen der Wäsche	24
Deckelverriegelung	24
Waschmittelzugabe	25
Kurzanweisung	26
Waschvorbereitungen	27
Internationale Pflegesymbole	28
Flecken in der Wäsche	29
Färben und Entfärben	30
Wäschegewichte	30
Waschmittelart und menge	31/32
Ratschläge und Tipps	33
Pflege und Wartung	34-36
Reinigung des Flusensiebes	34
Reinigung der Waschmitteleinspülmulde	35
Notentleerung	36
Behebung kleiner Störungen	37
Kundendienst	39
Technische Daten / Abmessungen	40
Programmübersicht	44/46
Programmablauf und Verbrauchswerte	45/47
Gewährleistung	48

Hinweis zur Verpackungsentsorgung

Verpackungen und Packhilfsmittel von Quelle Elektro-Großgeräten sind mit Ausnahme von Holzwerkstoffen recyclingfähig und sollen grundsätzlich der Wiederverwertung zugeführt werden.

- Verpackungen von Großgeräten können Sie bei der Anlieferung der Geräte unseren Vertragsspediteuren zurückgeben. Diese veranlassen dann die Weitergabe zur Verwertung bzw. Entsorgung.

Falls Sie davon nicht Gebrauch gemacht haben, empfehlen wir Ihnen :

- Papier-, Pappe- und Wellpappeverpackungen sollten in die entsprechenden Sammelbehälter gegeben werden.

Kunststoffverpackungsteile sollten ebenfalls in die dafür vorgesehenen Sammelbehälter gegeben werden. Solange solche in Ihrem Wohngebiet noch nicht vorhanden sind, können Sie diese Materialien zum Hausmüll geben.

Als Packhilfsmittel sind bei Quelle nur recyclingfähige Kunststoffe zugelassen, z.B. :

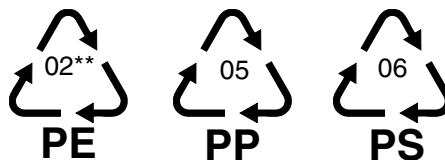

In den Beispielen steht

PE für Polyethylen** 02 = PE-HD
04 = PE-LD

PP für Polypropylen

PS für Polystyrol

Entsorgung der Altgeräte

Das Altgerät ist vor Verschrottung funktionsuntüchtig zu machen, d.h. das Netzkabel muss entfernt werden. Ebenso muss der Türverschluss unbrauchbar gemacht werden, damit Kinder sich nicht selbst einschließen können.



Dieses Produkt darf am Ende seiner Lebensdauer nicht über den normalen Haushaltsabfall entsorgt werden, sondern muss an einem Sammelpunkt für das Recycling von elektrischen und elektronischen Geräten abgegeben werden. Das Symbol auf dem Produkt, der Gebrauchsanleitung oder der Verpackung weist darauf hin.

Die Werkstoffe sind gemäß ihrer Kennzeichnung wiederverwertbar. Mit der Wiederverwendung, der stofflichen Verwertung oder anderen Formen der Verwertung von Altgeräten leisten Sie einen wichtigen Beitrag zum Schutze unserer Umwelt.

Bitte erfragen Sie bei der Gemeindeverwaltung die zuständige Entsorgungsstelle.

Sicherheitshinweise und Warnungen

Bewahren Sie die Gebrauchsanweisung sorgfältig auf, damit Sie sie auch in Zukunft zu Rate ziehen können. Sollten Sie das Gerät verkaufen oder Dritten überlassen, so sorgen Sie dafür, dass das Gerät komplett mit der Gebrauchsanweisung übergeben wird, damit der neue Besitzer sich über die Arbeitsweise des Gerätes und die diesbezüglichen Hinweise informieren kann.

Diese Hinweise dienen der Sicherheit und sollten daher vor der Installation und Inbetriebnahme aufmerksam gelesen werden.

- Personen (einschließlich Kinder), die aufgrund ihrer physischen, sensorischen oder geistigen Fähigkeiten oder ihrer Unerfahrenheit oder Unkenntnis nicht in der Lage sind, das Gerät sicher zu benutzen, sollten dieses Gerät nicht ohne Aufsicht oder Anweisung durch eine verantwortliche Person benutzen.
- Die Benutzung des Gerätes darf nur durch Erwachsene erfolgen. Es ist gefährlich, wenn Sie es Kindern zum Gebrauch oder Spiel überlassen.
- Es ist gefährlich, Veränderungen am Gerät oder seinen Eigenschaften vorzunehmen.
- Lassen Sie die beim Elektro- bzw. Wasseranschluss des Gerätes entstehenden Arbeiten von einem fachkundigen und zugelassenen Installateur ausführen.
- Entfernen Sie vor der Inbetriebnahme sorgfältig das ganze Verpackungs- u. Transportsicherungsmaterial, sonst könnten Gerät und Wohnung schwerwiegende Beschädigungen erleiden (siehe entsprechenden Abschnitt in der Gebrauchsanweisung).
- Stellen Sie sicher, dass das Gerät nicht auf dem Netzkabel steht.
- Der Aufstellplatz darf nicht mit textiler Auslegware, hochflorigem Teppichboden usw. belegt sein, damit die Belüftung des Motors gewährleistet ist.
- Das Netzkabel darf bei Beschädigung nur vom Fachmann ausgetauscht werden.
- Vielfachstecker/-kupplungen und Verlängerungskabel dürfen nicht verwendet werden.
- Es kann vorkommen, dass Haustiere in die Waschmaschine gelangen. Versichern Sie sich daher vor Inbetriebnahme des Gerätes, dass sich nur Wäsche darin befindet.
- Während des Waschens mit hohen Temperaturen wird der Deckel heiß. Halten Sie Kinder deshalb während des Betriebs vom Gerät fern.
- Das Gerät ist für den Haushalt und nur zum Waschen von haushaltsüblicher Wäsche bestimmt. Wird der Waschautomat falsch bedient oder zweckentfremdet eingesetzt, kann keine Haftung für eventuelle Schäden übernommen werden.
- Wäschestücke, die mit lösemittelhaltigen Reinigungsmitteln, z. B. Waschbenzin, Fleckenentfernern o. ä., vorbehandelt wurden, müssen vor dem Waschen an der Luft getrocknet werden, ansonsten besteht Explosionsgefahr.
- Unterbrechen Sie nach Gebrauch des Gerätes die Stromzufuhr und drehen Sie den entsprechenden Wasserhahn zu.
- Trennen Sie bei Pflege- und Wartungsarbeiten das Gerät vom Stromnetz. Dazu Netzstecker aus der Steckdose ziehen.
- Die Steckdose muss leicht erreichbar sein.

- Versuchen Sie keinesfalls, das Gerät selbst zu reparieren. Reparaturen, die nicht von Fachleuten ausgeführt werden, können zu schweren Unfällen oder Betriebsstörungen führen. Wenden Sie sich an die für Ihren Bereich zuständige Kundendienststelle. Die Anschriften sind im Quelle-Katalog zu finden.
- Auch ein automatisch arbeitendes Gerät wie die Waschmaschine darf während der Laufzeit nicht längere Zeit unbeaufsichtigt gelassen werden. Entfernen Sie sich längere Zeit von dem Gerät, dann unterbrechen Sie bitte den Waschvorgang, durch Abschalten des Gerätes.

Hinweise

- Eventuell befinden sich in Ihrem Waschvollautomaten geringe Wasserrückstände. Diese sind auf die sehr gründlichen Prüfungen im Werk zurückzuführen, denen jedes Gerät unterzogen wird.
 - Das im Vergleich zu früheren Waschmaschinen abweichende Geräusch **beim Schleudern** Ihres neuen Waschvollautomaten ist Kennzeichnung einer modernen Antriebstechnik mit einem elektronisch geregelten Universalmotor. Dieser neue Antrieb ermöglicht
 - das wäscheschonende Waschen mit Sanftanlauf,
 - die bessere Wäscheverteilung beim Schleudern und
 - das gute Standverhalten während des Schleuderns.
 - Wird nur ein Wäschestück gewaschen, kann es passieren, dass die Maschine nicht schleudert, da die Unwuchtkontrolle angesprochen hat.
- Achtung !**
Am Programmende und bei Programmunterbrechung, durch Drücken der "Pause"-Taste, wird die Trommel automatisch positioniert, so dass der Trommeldeckel in den meisten Fällen immer oben ist.
- Quick-Stopp
Ein bereits laufendes Waschprogramm kann durch Drücken der START/PAUSE-Taste unterbrochen werden und durch erneuten Tastendruck wieder fortgesetzt werden.

Gerätebeschreibung

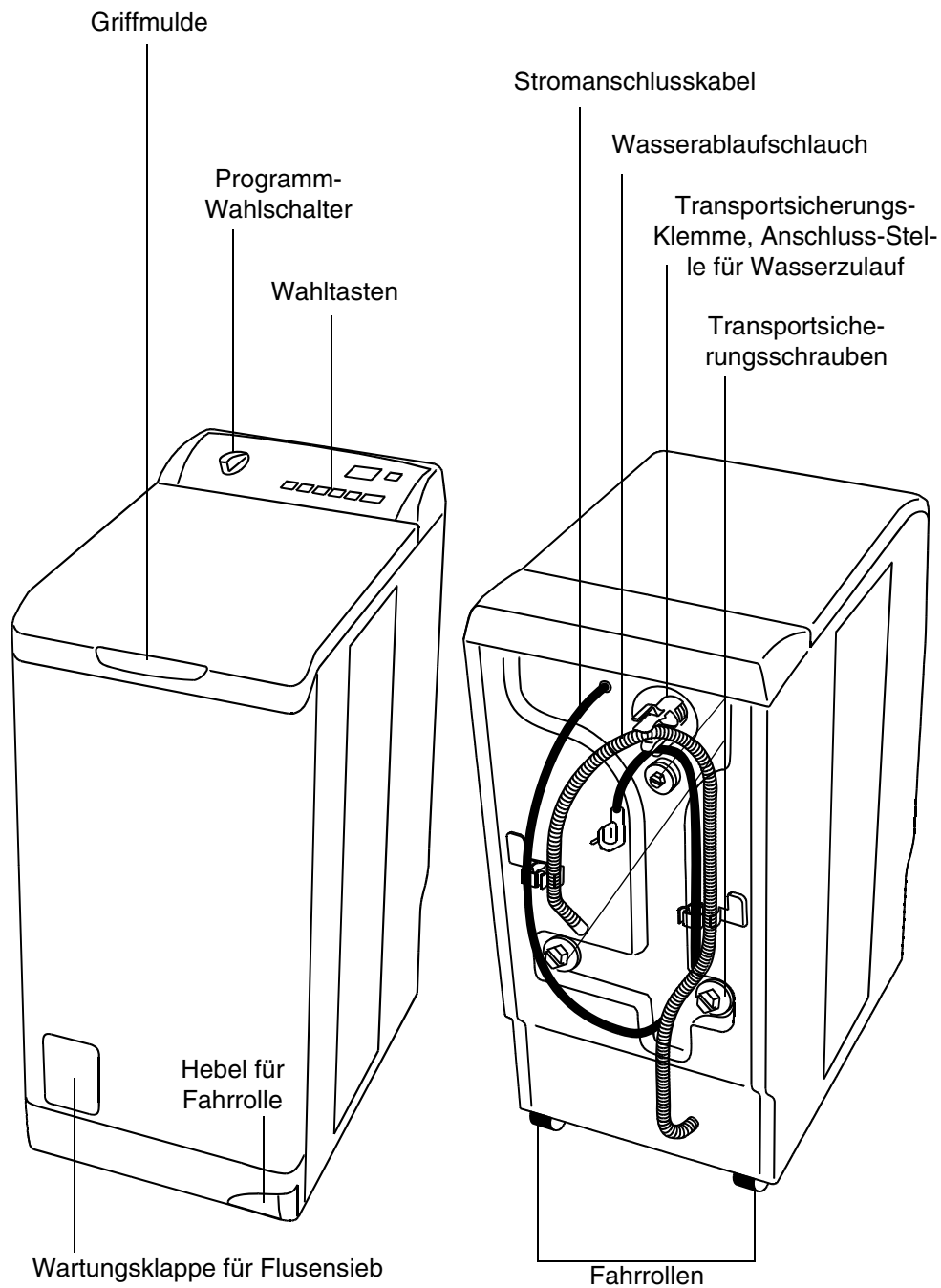

Transportsicherung

Entfernen der Transportsicherung

Achtung

Bevor Sie das Gerät zum ersten Mal einschalten, müssen unbedingt die Sicherheitsvorrichtungen für den Transport wie folgt entfernt werden. Das Entriegeln und Nivellieren wird mit Hilfe des Spezialschlüssels erleichtert, der dem Gerät beiliegt.

1

Gerät auspacken und von der Bodenplatte abheben.

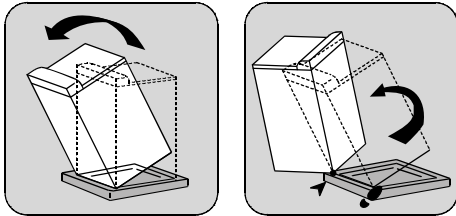

2

Gerätedeckel öffnen, Kunststoff-Transportsicherungsstütze (1) entfernen und Plastikfolie (2) vom Deckel abziehen. Wascpulver- Einspülmulde (3) herausnehmen, und das Polystyrolpolster (4) das die Trommel arretiert entfernen. Deckel wieder schließen.

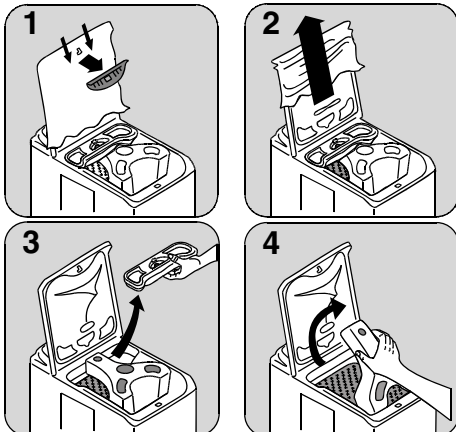

Einspülmulde wieder einsetzen.

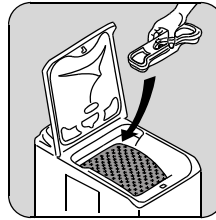

Hinweis

Es ist ratsam, alle Sicherheitsvorrichtungen für den Transport aufzubewahren, weil sie bei einem eventuellen Umzug wieder montiert werden müssen.

3

Schrauben Sie die unteren Transportsicherungsschrauben in der Geräte-Rückwand, mit Hilfe des beiliegenden Schlüssels, heraus.

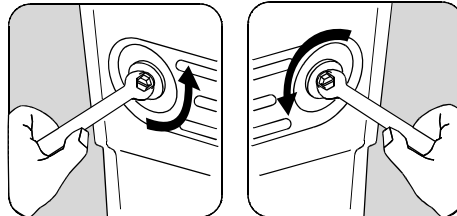

4

Entfernen Sie auch die obere Schraube (B) und ziehen das Distanzstück (A) heraus.

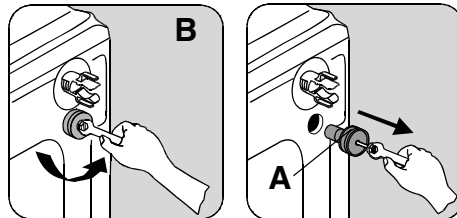

5

Die obere Öffnung ist mit dem Verschluss, der sich im Beipack des Gerätes befindet, zu verschließen.

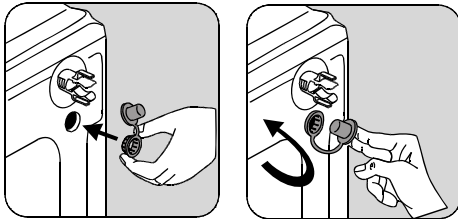

6

Ziehen Sie die Klemme von der Anschluss-Stelle des Wasserzulaufschlauches ab.

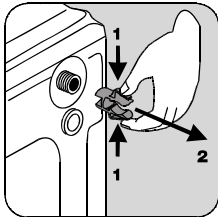

7

Bitte überzeugen Sie sich, dass diese Teile dem Gerät entnommen wurden.

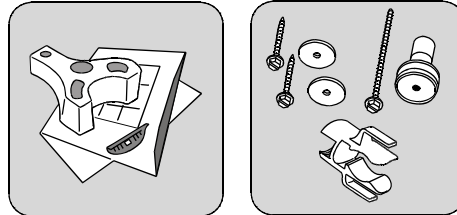

Ihr Gerät ist nun transporttauglich und kann angeschlossen werden.

Einen Augenblick bitte ...

Wir möchten Ihnen in Stichpunkten die wichtigsten Merkmale Ihres Gerätes aufzeigen.

Der elektronisch gesteuerte Waschprozess sorgt durch seine

- variablen Spülgänge, seine
- schaum- und beladungsabhängige Wassermenge, seine
- Unwucht geregelten Schleudergänge,

für beste Wasch- und Spülergebnisse bei geringstem, automatisch angepasstem Wasserverbrauch.

Weitere Vorteile sind :

- Das Programm für maschinen und

handwaschbare Wolle.

- Neben den Normalprogrammen sind Vorwasch-, Kurz-, Bügelfix-, Programme, vorhanden.
- Schleuderreduzierung, Spülstopp (Funktion LEISE) oder Funktion OHNE in allen Programmen möglich.
- Mit der Option LEISE steht Ihnen ein superleises Nachtprogramm zur Verfügung.
- Startzeitvorwahl bis 20 Stunden, z.B. für Betrieb mit Nachtstrom.
- Programmdauer und Restzeit wird im Multidisplay angezeigt.
- Trommelpositionierung bei Programmende.

Installation

Aufstellung

Der Waschvollautomat kann auf jedem ebenen und stabilen Fußboden aufgestellt werden.

Waagerechte, einwandfreie Aufstellung zum Beispiel mit einer Wasserwaage, überprüfen.

Ihr Vollautomat steht vorn auf zwei Gummifüßen, die Sie in der Höhe verstellen können, um damit einen sicheren Stand des Vollautomaten zu erreichen.

In die hintere Bodentraverse sind zwei Laufrollen eingelassen. Durch eine zentrale Fahrrolle, die mit einem Hebelmechanismus betätigt wird, ist eine Ortsveränderung möglich.

Die Stellfüße sind mittels der vorhandenen Kontermuttern, nach der Aufstellung des Gerätes, zu fixieren.

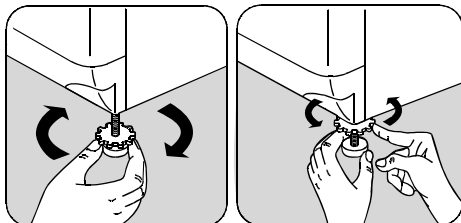

Unebenheiten des Bodens dürfen niemals durch Unterlegen von Holz, Pappe oder ähnlichen Materialien ausgeglichen werden!

Zur Aufrechterhaltung ausreichender Belüftung des Motors, darf der Fußboden nicht mit textiler Auslegeware (hochflorige Teppiche usw.) belegt sein.

Soll das Gerät möglichst wandnah aufgestellt werden, so kann der Schlauchhalter an der Geräterückseite abgeschnitten werden. Der Ansatz der Halterung muss jedoch erhalten bleiben.

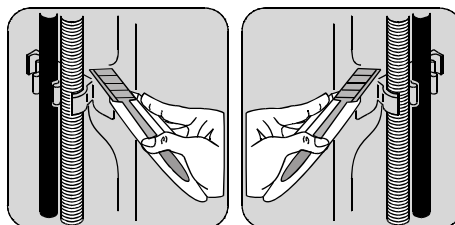

Achtung !

Das Gerät nur in Betrieb nehmen, wenn sich der Hebel für die Fahrrolle in "Betriebsstellung" befindet.

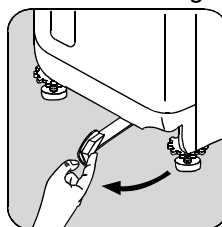

Hebel für Fahrrolle
Fahrstellung

Wasserzulauf

Dazu ist ein Wasserhahn mit Schlauchverschraubung 3/4" erforderlich.

Der Wasserdruck (Fließdruck) muss 10 bis 100 N/cm² (1 - 10 bar) betragen. Der Waschvollautomat kann ohne Rückflussverhinderer an jede Wasserleitung angeschlossen werden. Das Gerät entspricht den nationalen Vorschriften (z.B. Deutschland - DVGW). Ein Zulaufschlauch wird mitgeliefert und befindet sich im Inneren der Trommel.

Bereits benutzte Schläuche dürfen nicht verwendet werden.



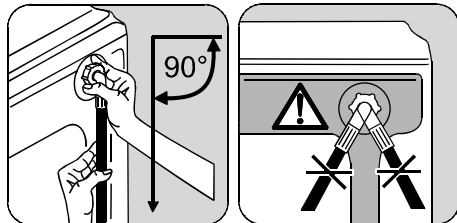

1

Schließen Sie den Schlauch mit dem Winkelverbindungsstück an die Maschine an.

Wichtig !

Richten Sie den Zulaufschlauch nach unten. Drehen Sie den Winkel für den Schlauch nicht nach links oder rechts.

2

Stellen Sie den Schlauch durch Lockern der Ringmutter richtig ein. Ziehen Sie die Ringmutter nach dem Positionieren des Zulaufschlauchs wieder fest, um Wasseraustritt zu vermeiden.

3

Schließen Sie den Schlauch an einen Wasserhahn mit Schlauchverschraubung 3/4" fest an. Verwenden Sie stets den mit dem Gerät mitgelieferten Schlauch.

Die erforderliche Gummidichtung ist bereits in der Verschraubung des Zulaufschlauches vorhanden.

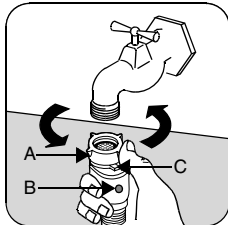

Der Wasserzulaufschlauch ist mit einem Wasserstop-System ausgestattet.

tet. Sollte der Innenschlauch durch natürliche Alterung schadhaft werden, so blockiert das System die Wasserzufuhr zum Gerät. Die Störung wird dann durch die Erscheinung einer roten Markierung im Fensterchen «B» angezeigt.

In diesem Fall muss der Wasserhahn geschlossen und der Schlauch ersetzt werden.

Der mitgelieferte Dichtungsring muss in die Schlauchverschraubung (A) fest eingesetzt werden.

Hinweis : Nur für lockerungssicheren Wasserzulaufschlauch.

Zum Abschrauben des Wasserzulaufschlauches auf den gelben Knopf der Lockerungssicherung (C) drücken und die Verschraubung gegen den Uhrzeigersinn aufdrehen.

Bei geöffnetem Wasserhahn (unter vollem Leitungsdruck) die Anschlussstelle am Gerät und am Wasserhahn auf Dichtheit prüfen! Zur Vermeidung von Wasserschäden muss der Wasserhahn nach dem Waschen abgestellt werden.

Wenn der an der Rückwand bereits montierte Wasserzulaufschlauch nicht lang genug ist, so sollte dieser durch den Kundendienst fachgerecht verlängert bzw. ausgetauscht werden. Die verwendeten Zulaufschläuche müssen für einen Arbeitsdruck von mindestens 10 bar ausgelegt und VDE geprüft sein.

Dies entspricht einem Berstdruck von 30 bar .

Eventuelle besondere Vorschriften des örtlichen Wasserwerks sind genauestens zu beachten !

Wasserablauf

Folgende 3 Möglichkeiten stehen zur Verfügung :

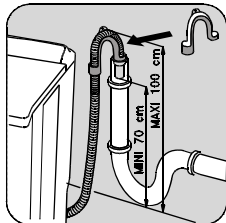

1. Maueranschluss

Den Schlauchhalter an den Entleerungsschlauch aufstecken. Der Entleerungsschlauch wird mit dem Siphon verbunden mit einer Höhe von min.70cm und max.100 cm. Stellen Sie sicher, dass der Entleerungsschlauch nicht herausfallen kann. Es ist für eine Belüftung des Entleerungsschlauches an der Siphonverbindung zu sorgen, damit kein Schmutzwasser zurück ins Gerät gesaugt werden kann.

Achtung : der Entleerungsschlauch ist nicht dehnbar. Wenn der Schlauch zu kurz ist, kontaktieren Sie bitte den Kundendienst.

2. Siphonanschluss

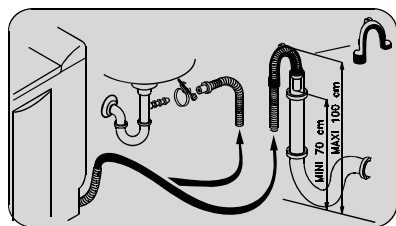

Für den Siphonanschluss ist auf dem Ablaufschlauch ein Gummiformteil montiert. Der Ablaufschlauch sollte siphonseitig mit einer Schelle befestigt werden.

3. Wasch- Spülbeckenanschluss

Der Ablaufschlauch wird mit dem

Krümmen über den Rand eines Wasch- oder Spülbeckens ausreichender Größe oder in eine Badewanne eingehängt. Der Beckenrand darf jedoch nicht höher als 100 cm über dem Fußboden liegen. Ein genügend großer Abflussquerschnitt muss gewährleistet sein. Kleine Handwaschbecken eignen sich deswegen nicht. Der Ablaufschlauch ist knickfrei zu verlegen und während des Betriebes gegen Herunterfallen zu sichern (z.B. an der Öse des Krümmers).

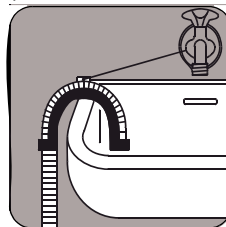

Auslaufhöhe:
minimal 70 cm
maximal 100 cm

Elektrischer Anschluss

Der Anschluss darf nur über eine vorschriftsmäßig installierte Schutzkontakt-Steckdose an 220V - 230V (50 Hz) erfolgen. Der Anschlusswert beträgt ca. 2,3 kW. Erforderliche Absicherung : 10 A - LS - L - Schalter. Das Gerät entspricht den VDE-Vorschriften.

Besondere Vorschriften des örtlichen Elektrizitätswerkes sind genauestens zu beachten.

Nur für Österreich

Bei installationsseitiger Verwendung eines Fehlerstromschalters muss dieser auch für pulsierende Fehlerströme geeignet sein.

Wichtig !

Das Stromanschlusskabel muss nach Aufstellung des Geräts leicht zugänglich sein.

Umweltschutz und Spar-Tipps

Umweltbewusst waschen, das heißt Energie, Wasser und Waschmittel sparen, ohne das Waschergebnis zu vernachlässigen. Um Wasser und Waschmittel optimal zu nutzen, dauern die heutigen Waschprogramme etwas länger. Den wichtigsten Beitrag zum umweltbewussten Waschen können Sie jedoch selbst leisten, wenn folgende Spar-Tipps beachtet werden :

1. Maximale Beladung

Am sparsamsten waschen Sie, wenn die maximale Beladung des jeweiligen Programms genutzt wird.

2. Waschen ohne Vorwäsche

Bei normal verschmutzter Wäsche genügt im Regelfall ein Programm ohne Vorwäsche.

3. Energiesparprogramme

Bei diesen Programmen kann bis zu 30% Strom gespart werden ! Die verlängerte Waschzeit sorgt für eine intensive Nutzung der reinigungsaktiven Substanzen Ihrer Waschmittel. Besonders gut geeignet für flüssige Waschmittel.

In Ihrem Waschvollautomaten sind folgende Sparprogramme vorhanden :

Spar-Buntwäsche 60° E

Zu empfehlen ist dieses Programm für leicht verschmutzte Buntwäsche, z.B. kurzzeitig benutzte Bett- und Leibwäsche, sowie frischbeschmutzte Tischwäsche.

Spar-Pflegeleicht 40° E

Geeignet für leicht verschmutzte pflegeleichte Textilien, die sonst mit 60°C gewaschen würden.

4. Kurzprogramme

Bei geringer Beladung Kurzprogramm, entsprechend der Textilart wählen.

5. Waschmittelzugabe

Das Waschmittel entsprechend Wasserhärte, Wäschemenge und Verschmutzungsgrad dosieren.

Beachten Sie die Dosier-Hinweise auf der Waschmittelverpackung.

6. Weichspüler

Verwenden Sie Weichspüler nur dann, wenn es notwendig ist, z.B. bei synthetischen Mischgeweben, um statische Aufladung zu vermeiden. Benutzen Sie einen Wäschetrockner, wird Ihre Wäsche auch ohne Weichspüler weich und flauschig.

Wäsche-Füllmengen

Die Höchstmenge trockener Wäsche beträgt :

Koch-/Buntwäsche normal verschmutzt	5,0 kg
Koch-/Buntwäsche stark verschmutzt	3,0 kg
Koch-/Buntwäsche (Kurz)	3,0 kg
Pflegeleicht/Feinwäsche	2,5 kg
Pflegeleicht/Feinwäsche (Kurz)	2,0 kg
Wolle/Handwäsche	1,0 kg

Extra-Kurzprogramm

Buntwäsche 60°	3,0 kg
Pflegeleicht 40°	1,5 kg
Feinwäsche 30°	2,0 kg
Hemden 30°	1,5 kg
Bügelfix	1,0 kg

Beschreibung der Bedienungsblende

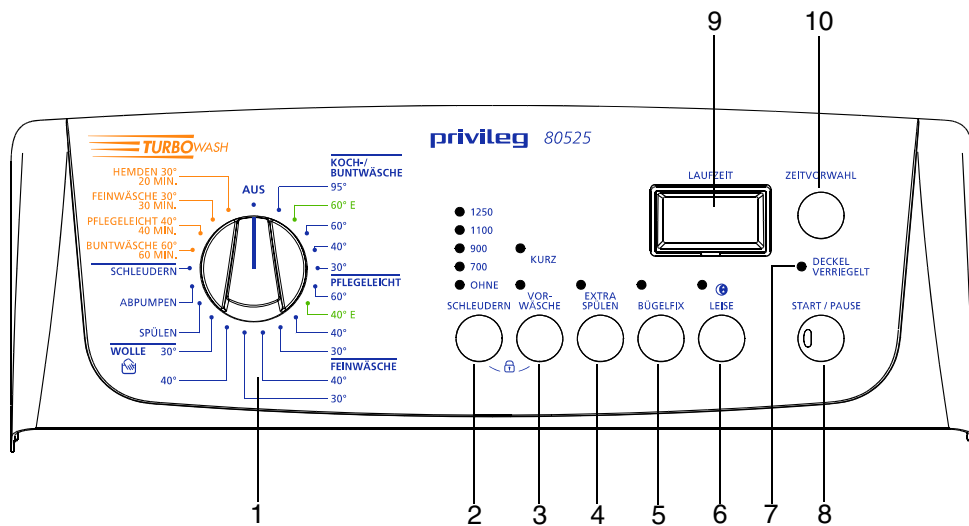

- | | |
|--|--|
| <p>1 Programm-Wahlschalter</p> <p>2 Taste : Schleudern</p> <p>3 Taste : Kurz /I Vorwäsche</p> <p>4 Taste : Extra Spülen</p> <p>5 Taste : Bügelfix</p> | <p>6 Taste : Leisel</p> <p>7 Anzeige : Deckel verriegelt</p> <p>8 Taste : Start / Pause</p> <p>9 Multidisplay</p> <p>10 Taste : Zeitvorwahl</p> |
|--|--|

Bedienung / Einstellung der Programme

1 Programm-Wahlschalter

Durch Drehen des Wahlschalters aus der "AUS"-Position schalten Sie das Gerät ein. Bei eingeschaltetem Gerät, sind mit dem Wahlschalter 2 Funktionen möglich :

- **Waschprogramm wählen**
- **Waschprogramm löschen**

Waschprogramm wählen

Der Programmwähler ist in 6 verschiedene Waschbereiche eingeteilt und mit den waschtechnisch notwendigen Temperaturen versehen :

- **Koch-/Buntwäsche**
Waschtemperaturen 95°, 60° E, 60°, 40° 30°.
- **Pflegeleicht**
Waschtemperaturen 60°, 40° E, 40°, 30°.
- **Feinwäsche**
Waschtemperaturen 40°, 30°.
- **Wolle** (maschinen- u. handwaschbar)
40°, 30°.
- **Sonderprogramme**
Spülen, Abpumpen, Schleudern.
- **Extra-Kurz-(Turbo-Wash-) Programme**
Buntwäsche 60°/60 Min, Pflegeleicht 40°/40 Min, Feinwäsche 30°/30 Min, Hemden 30°/20 Min.

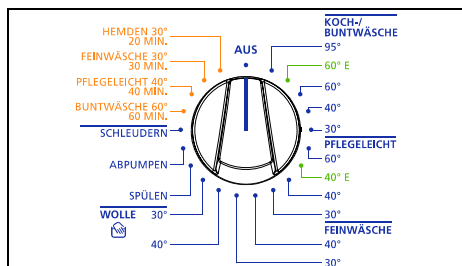

Durch Drehen des Wahlschalters nach rechts oder links, wählen Sie den Waschbereich und darin die gewünschte Temperatur bzw. das entsprechende Programm.

- AUS : Programm löschen, Maschine ausschalten.
- Bei den Waschtemperaturen, die zusätzlich mit einem «E» versehen sind, handelt es sich um Sparprogramme.

Achtung !

Den Wahlschalter immer erst auf Position "AUS" drehen, bevor ein Programm gewählt wird. Dadurch wird das vorhergehende Programm komplett gelöscht.

Das Programm ist richtig eingestellt, wenn im gewünschten Waschbereich die entsprechende Temperatur bzw. das entsprechende Programm mit der Markierung auf dem Wahlschalter übereinstimmt.

Das Programm beginnt erst, wenn die Start/Pause-Taste gedrückt wird.

Waschprogramm löschen

Solange das eingestellte Programm nicht gestartet wurde, kann noch eine Programmänderung vorgenommen werden.

Soll ein bereits laufendes Programm gelöscht werden, den Wahlschalter auf Stellung "AUS" drehen.

2 Taste : Schleudern

Durch Drücken der Taste kann die max. Schleuderdrehzahl, die für das entsprechende Waschprogramm vorgegeben ist,

- reduziert werden oder
- ganz abgeschaltet werden.

Drücken Sie die Taste so oft, bis die Kontrolllampe die gewünschte Funktion anzeigt.

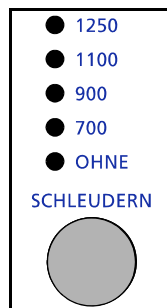

Koch-/Buntwäsche / Buntwäsche 60°/ 60 Min

ohne/700/900/1100/1250 U/min

Pflegeleicht / Wolle / Pflegeleicht 40°/ 40 Min / Hemden 30°/20 Min

ohne/700/900 U/min

Feinwäsche / Feinwäsche 30°/30 Min

ohne/700 U/min

Prog. Spülen / Schleudern

ohne/700/900/1100/1250 U/min

• OHNE

Wird diese Funktion gewählt, werden alle Schleudergänge während des Programmablaufs abgeschaltet und am Ende das Wasser abgepumpt.

Diese Funktion sollte bei sehr empfindlichen Geweben gewählt werden.

Bei Koch-/Buntwäsche, Pflegele-

icht, Feinwäsche und Hemden wird mit mehr Wasser gespült.

3 Taste : Kurz / Vorwäsche

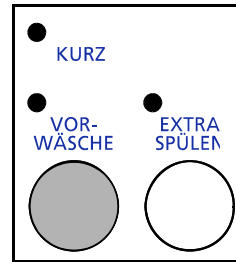

Kurz :

Durch Drücken der Taste wird der Waschvorgang verkürzt.

Die Gesamtzeit wird im Multidisplay angezeigt.

Anzuwenden bei geringer Beladung.

Hinweis !

Die Funktion ist im **Wolle- Programm**, in den **Sonderprogrammen** in den **E-Sparprogrammen (60° E, 40° E)** nicht zuschaltbar.

Vorwäsche :

Das Gerät führt eine Vorwäsche bei max. 30°C durch, das Waschprogramm wird dadurch verlängert.

Anzuwenden bei stark verschmutzter Wäsche. Die Vorwäsche endet, bei Programmeinstellung **Koch-/Buntwäsche** und **Pflegeleicht** mit einem kurzen Schleudergang, bei **Feinwäsche** nur mit Abpumpen.

Hinweis !

Im Wolle- Programm, in den Sonderprogrammen- ist diese Funktion nicht wirksam.

4 Taste : Extra Spülen

Durch Drücken der Taste führt das Gerät einen zusätzlichen Spülgang durch.

Die Spülgänge werden dann von 3 auf 4 erhöht.

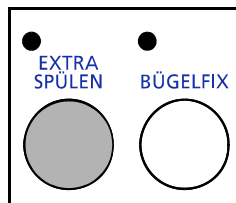

Die Wäsche wird dadurch intensiver gespült.

Dies ist zu empfehlen für Personen mit empfindlicher Haut oder in Gebieten mit besonders weichem Wasser.

Hinweis !

Die Funktion ist im Wollprogramm sowie in den Sonderprogrammen nicht zuschaltbar.

Funktion "Extra Spülen" dauerhaft einstellen :

Drücken Sie einige Sekunden lang die Tasten "Extra Spülen" und "Leise". Die Option bleibt ständig aktiviert, selbst wenn Sie das Gerät von der Stromversorgung abschalten.

Zum Ausschalten der Option den beschriebenen Vorgang nochmals ausführen.

5 Taste : Bügelfix

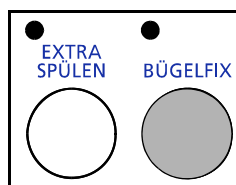

Bei dieser Option wird Ihre Wäsche sanft gewaschen und geschleudert, um ein Knittern zu vermeiden und das Bügeln zu erleichtern. Nicht wählbar für die Programme Feinwäsche und Wolle.

Zudem führt die Maschine für diese Programme zusätzliche Spülgänge aus. Die Füllmenge darf 1 kg Trockenwäsche nicht überschreiten.

6 Taste : Leise (Spülstopp)

Wird die Position LEISE gewählt, wird die Wäsche nicht geschleudert.

Dies ist besonders vorteilhaft, wenn nachts gewaschen wird :

- Das Schleudergeschall wird vermieden.
- Der günstige Nachtstrom wird angewandt.

Bei Koch-/Buntwäsche, Pflegeleicht und Feinwäsche wird mit mehr Wasser gespült.

Die Wäsche bleibt am Ende im letzten Spülwasser liegen.

Am Programmende erscheint im Display eine blinkende "0", welche anzeigt, dass sich noch Wasser im Gerät befindet.

Die Lampen LEISE und DECKEL VERRIEGELT leuchten.

Die Lampe der START/PAUSE-Taste erlischt

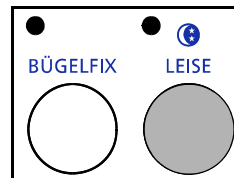

Soll die Wäsche tropfnass entnommen werden, drehen Sie den Wahlschalter auf AUS, stellen ein neues Programm ein und warten bis die Lampe DECKEL VERRIEGELT erloschen ist.

Soll die Wäsche nicht tropfnass entnommen werden, gehen Sie wie folgt vor :

- drehen Sie den Programmwähler auf Position AUS;
- Wählen Sie das Programm ABPUMPEN oder SCHLEUDERN;
- drücken Sie die START/PAUSE-Taste.

7 Anzeige: Deckel verriegelt

Die Lampe DECKEL VERRIEGELT zeigt bei eingeschaltetem Gerät an, ob die Tür geöffnet werden kann :

- leuchtende Lampe: der Deckel ist verriegelt.
- erloschene Lampe: der Deckel kann geöffnet werden.

8 Taste : Start/Pause

Die Taste hat 2 Funktionen :

- **Programm starten**
- **Programm unterbrechen**

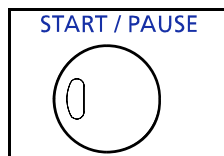

Start

Die Lampe in der Taste blinkt, wenn das Gerät eingeschaltet und ein Waschprogramm gewählt wurde.

Durch Drücken der Taste wird das Programm gestartet, nun leuchtet die Lampe konstant.

Pause (Quick-Stopp)

Durch Drücken der Taste sind folgende Funktionen einstellbar :

- Ein laufendes Programm kann jederzeit unterbrochen und durch einen erneuten Tastendruck wieder fortgesetzt werden.
 - Wäsche nachgelegt werden, jedoch nur wenn die Wassertemperatur unter 40°C ist und kein Schleudern erfolgt. Hierfür muss solange gewartet werden, bis die Lampe DECKEL VERRIEGELT wieder erloschen ist.
 - Während eines laufenden Programms kann die Schleuderdrehzahl geändert werden.
 - Eine Änderung des Programms ist während der Pause nicht möglich.
- Die Lampe in der START/PAUSE-Taste blinkt für den Zeitraum der Unterbrechung.

Hinweis !

Bei Auswahl einer unzulässigen Funktion blinkt eine in der Taste START/PAUSE befindliche rote Lampe dreimal, um eine falsche Auswahl anzuzeigen.

9 Multidisplay

Im Multidisplay werden, bei eingeschaltetem Gerät, folgende Funktionen angezeigt :

- **Lauf- und Restzeit**
- **Startzeit-Vorwahl**
- **Fehlbedienung**
- **Fehlercode**

Lauf- und Restzeit

Nachdem das gewünschte Waschprogramm eingestellt wurde, wird im Display die Laufzeit des gewählten Programms in Stunden und Minuten angezeigt.

Beispiel :

2 Stunden 30 Minuten



Die Anzeige bezieht sich auf die max. Füllmenge des jeweiligen Programms. Nach dem Start wird die Laufzeit in Minutenschritten zurückgezählt.

Sie sind so immer über die verbleibende Restzeit informiert.

Hinweis !

Die Programmdauer wird jedoch von mehreren Faktoren beeinflusst, z. B. Wäschemenge, Temperatur des zulaufenden Wassers, Schaumbildung usw. Diese Faktoren werden von der Elektronik registriert und die Restzeitanzeige im Programmablauf entsprechend korrigiert.

Wenn das Display eine blinkende "0" anzeigt ist das Programm beendet.

Startzeit-Vorwahl

Siehe Beschreibung der Taste 10.

Fehlbedienung

Wird bei der Wahl eines Waschprogramms eine Funktion gewählt, die in Verbindung mit diesem Programm nicht sinnvoll erscheint, wird im Display "Err" angezeigt und die rote Kon-

trollampe der Taste START/PAUSE beginnt zu blinken.

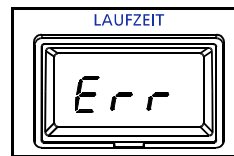

Fehlercode

Treten Störungen am Gerät auf, so werden diese über einen speziellen Fehlercode im Display angezeigt. Dies stellt eine wertvolle Hilfe für den Benutzer und den Kundendienst dar.

Beispiel : Gerätedeckel nicht geschlossen - E40.



10 Taste : Zeitvorwahl

Durch Drücken der Taste kann der Start des eingestellten Programms um 30 Minuten bis 20 Stunden verschoben werden. Die Anzeige erfolgt im Multidisplay.

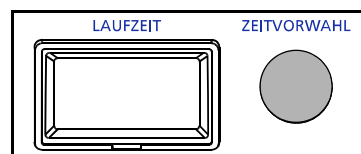

Einstellung der Startzeit-Vorwahl

- Programm wählen.
- Startzeit-Vorwahl eingeben.
- Start/Pause-Taste drücken.
- Das Waschprogramm beginnt, wenn die eingestellte Zeit abgelaufen ist.

Die eingegebene Zeit wird nun im Stundentakt zurückgezählt. Während der Verzögerungszeit kann der Gehäusedeckel, geöffnet und Wäsche nachgelegt werden (Pause-Taste drücken).

Annulierung der Startzeit-Vorwahl

Die Startzeit-Vorwahl kann während des Ablaufes wie folgt abgebrochen werden.

- Drücken Sie die START/PAUSE Taste.
- Drücken der ZEITVORWAHL-Taste setzt des Zeitaufschub auf 0.
- START/PAUSE Taste erneut drücken, das Programm startet sofort.

Soll eine neue Startzeitvorwahl eingestellt werden, muss das Programm abgewählt werden (Programmwahlschalter auf AUS) und anschließend wieder neu eingestellt werden.

11 Kindersicherung

Durch gleichzeitiges Drücken der Tasten SCHLEUDERN und VORWÄSCHE/KURZ ca. 6 Sekunden lang kann die Kindersicherung  aktiviert oder deaktiviert werden.

Wenn im Display das Symbol  erscheint, ist die Kindersicherung aktiviert :

- damit kein Unbefugter das Gerät benutzen kann: Aktivieren Sie die Funktion vor dem Drücken der START/PAUSE-Taste
- damit kein Unbefugter das laufende Programm verändern kann : Aktivieren Sie die Funktion nach dem Starten des Programms.

Ist das Programm beendet, wird die Kindersicherung nicht deaktiviert. Soll

ein neues Waschprogramm eingestellt werden, muss bei eingeschaltetem Gerät (Programmwahlschalter nicht in AUS-Position) erst die Kindersicherung ausgeschaltet werden.

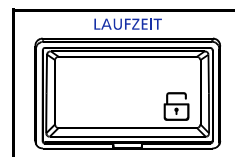

12 Stand-by

Wird die eingeschaltete Maschine (Programmwahlschalter befindet sich nicht in AUS-Position) vor einem Programmstart oder am Programmende 10 Minuten nicht betätigt, geht sie in Stand-by- Modus. Die Lampen und das Display erlöschen und die STARTPAUSE-Lampe blinkt ca. alle 5 Sekunden. Zur Unterbrechung des Stand-by-Modus einfach eine Taste drücken oder den Programmwahlschalter drehen.

Funktions-Hinweise

Programm-Wahlschalter

Achtung !

Der Wahlschalter muss nach jedem Programmablauf auf "AUS" gedreht werden.

Bitte den Wahlschalter auch dann auf "AUS" drehen, wenn mehrere Waschgänge hintereinander im gleichen Programm erfolgen.

Somit ist sicher gestellt, dass das neue Programm korrekt beginnt und alle vorherigen Funktionen gelöscht sind.

Akustik-Signale

Das Ende eines Waschprogramms wird durch mehrere Signaltöne angezeigt.

Durch gleichzeitiges Drücken der Tasten EXTRA SPÜLEN und BÜGELFIX ca. 6 Sekunden lang, bis ein Signalton ertönt, kann das akustische Signal aus- bzw. wieder eingeschaltet werden.

Drucktasten

- Bei den Drucktasten handelt es sich um Kurzhub-Tasten die nicht einrasten.
- Die Tasten-Funktion ist eingeschaltet, wenn die darüberliegende Lampe leuchtet.

Zum Ausschalten der Zusatzfunktion die Taste noch einmal drücken.

- Je nach Waschprogramm sind verschiedene Tastenfunktionen miteinander kombinierbar.

Wird jedoch eine Tastenfunktion dem eingestellten Waschprogramm zugeordnet, die nicht sinnvoll bzw. nicht erlaubt ist, so blinkt kurz die Lampe in der START/PAUSE-Taste und im Multidisplay erscheint "Err".

Die Funktion wird nicht ausgeführt.

Waschprogramm löschen

• Solange das Waschprogramm nicht gestartet wurde, kann die Programmwahl noch geändert werden.

• Soll ein bereits laufendes Programm annulliert werden, den Programmwahlschalter auf **AUS** drehen.

Das Waschprogramm ist nun gelöscht und ein neues Programm kann gewählt werden.

• Treten evtl. Probleme beim Programmablauf auf, immer erst den Programmwahlschalter auf **AUS** stellen.

Programm-Unterbrechung

Durch Drücken der START/PAUSE-Taste kann ein laufendes Waschprogramm gestoppt werden. Die Lampe in der START/PAUSE-Taste blinkt.

Durch erneuten Tastendruck wird das Programm fortgesetzt.

Spülstopp

Endet ein Waschprogramm im Spülstopp (Funktion «Leise»), so bleibt die Wäsche im letzten Spülwasser liegen. Das Ende wird im Multidisplay durch eine leuchtende "0" angezeigt.

Soll das Wasser abgepumpt und /oder geschleudert werden, siehe unter Kapitel "Taste Leise".

Programmende

Das Waschprogramm ist beendet, wenn

- im Multidisplay "0" blinkt,
- die Lampe DECKEL VERRIEGELT ist erloschen.
- die Lampe der START/PAUSE-Taste aus ist.

Der Deckel kann nun geöffnet und die Wäsche entnommen werden.

Gerät durch Drehen des Programmwahlschalters auf AUS ausschalten.

Wichtig !

Wird die Wäsche nicht entnommen, schaltet das Gerät in den Standby-Modus.

Programm-Hinweise

WOLLE /

In diesem Programm kann maschinenwaschbare und handwaschbare Wolle, mit der Textilkennzeichnung  gewaschen werden.

Das lästige Waschen im Handwaschbecken übernimmt nun das Gerät für Sie.

SPÜLEN

Das Gerät führt 1 Spülgang und den Endschleudergang mit max. Drehzahl aus. Flüssiges Zusatzmittel wird aus dem Waschmittelfach eingespült.

Achtung ! Je nach Wäscheart, evtl. die Drehzahl reduzieren.

ABPUMPEN

Zum Abpumpen des letzten Spülwas, bei Programmen mit Spülstopp (Funktion LEISE).

SCHLEUDERN

Das Gerät führt den Endschleudergang mit max. Drehzahl aus.

Achtung ! Je nach Wäscheart, evtl. die Drehzahl reduzieren.

SEIDE/VISKOSE

Das Waschen von Seide und Viskose ist nun auch in der Waschmaschine möglich.

Wählen Sie das Programm "Feinwäsche 30°" und KURZ-Taste.

Da es sich bei Seide u. Viskose um sehr empfindliche Textilien handelt, empfehlen wir die Füllmenge auf max. 1 kg zu beschränken.

BUNTWÄSCHE 60°/60 MIN.

Ein Extra-Kurzprogramm für normal und leicht angeschmutzte Koch/Buntwäsche.

Die Wassertemperatur beträgt 60°C, die Programmdauer ca. 60 Minuten. Wäsche-Füllmenge max. 5 kg.

PFLEGELEICHT 40°/40 MIN.

Ein Extra-Kurzprogramm für normal und leicht angeschmutzte Pflegeleicht-Wäsche.

Die Wassertemperatur beträgt 40°C, die Programmdauer ca. 40 Minuten. Wäsche-Füllmenge max. 2,5 kg.



FEINWÄSCHE 30°/30 MIN.

Ein Extra-Kurzprogramm für leicht angeschmutzte Feinwäsche.

Das Gerät führt den Endschleudergang mit max. Drehzahl von 700 U/min aus.

Die Wassertemperatur beträgt 30°C, die Programmdauer ca. 30 Minuten.

Wäsche-Füllmenge max. 2,5 kg.

HEMDEN 30°/20 MIN.

Wird HEMDEN 30°/20 MIN. gewählt, so erhält man ein Extra-Kurzprogramm geeignet für das Auffrischen von gering verschmutzten Hemden bei einer max. Beladung von ca. 2,5 kg.

Die Wassertemperatur beträgt 30°C, die Programmdauer ca. 20 Minuten.

Einfüllen der Wäsche

Deckelverriegelung

Achtung !

- Im stromlosen Zustand (Gerät nicht eingeschaltet) und am Programmende lässt sich der Gerätedeckel jederzeit öffnen.
- Auch nach Programmstart, kann der Gerätedeckel geöffnet werden, wenn folgendes beachtet wird :
 - **START/PAUSE**-Taste drücken.
 - Warten bis die Anzeige **DECKEL VERRIEGELT** erloschen ist.
 - Gerätedeckel kann nun geöffnet werden.
 - Zur Programmfortsetzung Gerät erneut starten.
- Ansonsten ist der Gerätedeckel während des gesamten Waschprogramms aus Sicherheitsgründen verriegelt.
- Ist ein vorzeitiges Öffnen während des Programmablaufes unbedingt erforderlich, so muss das Gerät ausgeschaltet werden. Ein Doppelklicken signalisiert, dass der Gerätedeckel entriegelt ist und geöffnet werden kann.

Öffnen und Schließen des Geräte- und Trommeldeckels.

• Gerätedeckel öffnen

Zum Öffnen in die Griffmulde fassen und Gerätedeckel hochklappen.

• Trommeldeckel öffnen

Normalerweise ist die Trommel so positioniert, dass die Einfüllöffnung oben ist. Eine eingebaute Automatik sorgt für diesen Zustand.

Sollte der Trommeldeckel nicht sichtbar sein (evtl. im Anlieferungszustand oder durch Programmunterbrechung), so drehen Sie die Trommel von Hand in Körperrichtung bis die Einfüllöffnung zugänglich ist.

Drücken Sie die Taste "C" und dann die Einfüllklappe "B" nach unten bis sich die beiden Einfüllklappen selbsttätig öffnen. Vorsortierte Wäsche gleichmäßig verteilt einfüllen.

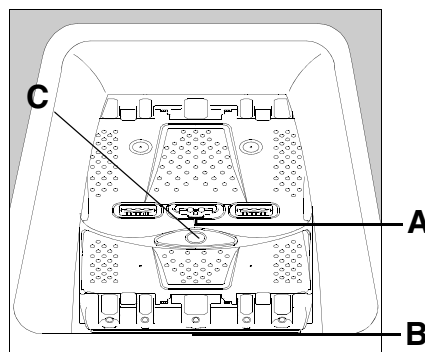

• Trommeldeckel schließen

Zum Schließen der Einfüllöffnung erst Klappe "B" leicht nach innen, dann Klappe "A" bis zum Anschlag drücken. Durch Loslassen der Klappe "B" schnappt diese selbsttätig in Klappe "A" ein.

• Gerätedeckel schließen

Den Deckel herunterklappen und zudrücken bis er in den Verschluss einrastet. Der Waschvollautomat läuft nur an, wenn der Deckel richtig geschlossen ist.

Einfüllen der Wäschestücke

Die Wäschestücke entfalten und locker in die Waschtrommel einfüllen.

Möglichst große und kleine Wäschestücke gemischt waschen.

Wäschegewichte beachten.

Wenn nur ein einzelnes größeres Wäschestück in der Trommel ist (z.B. Bademantel), können Vibrationsgeräusche und unruhiger Lauf entstehen.

Die Funktion des Waschvollautomaten wird dadurch nicht beeinflusst.

Waschmittelzugabe

Waschmitteleinspülmulde

Waschmaschinendeckel hochklappen, auf der Innenseite befindet sich die Waschmitteleinspülmulde mit 3 separaten Kammern.

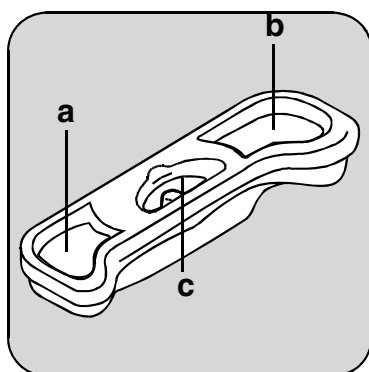

Pulverartige Waschmittel

- In die linke Kammer **a** füllen Sie das Waschpulver für die Vorwäsche, Einweichen **[I]** (natürlich nur, wenn diese im Waschprogramm vorgesehen ist).
- In die rechte Kammer **b** geben Sie das Waschpulver für die Hauptwäsche **[II]**. Auch das Fleckensalz wird bei Bedarf hier eingefüllt.
- In die mittlere Kammer **c** füllen Sie das Zusatzmittel **[III]**, z.B. Weichspülmittel, sowie Stärkemittel in flüssiger Konzentration. Bitte überfluten Sie nicht die Markierung "M". Die Einfüllgrenze muss unter dieser Marke liegen, sonst funktioniert die Einspülung nicht.

Flüssige Waschmittel

An Stelle von Waschpulver kann auch flüssiges Waschmittel benutzt werden, und zwar vor allem für nicht sehr schmutzige Wäsche und für Waschprogramme bei mittlerer und niedriger Temperatur.

In diesem Falle müssen Sie ein Programm ohne Vorwäsche wählen. Geben Sie das flüssige Waschmittel unmittelbar vor Beginn des Programms in die Kammer **c** der Waschmitteleinspülmulde.

Achtung !

Wenn das Waschprogramm, durch Einstellung der Startzeitvorwahl, erst verzögert beginnt, sollte kein flüssiges Waschmittel verwendet werden.

Hinweis !

Die komplette Einspülmulde kann zum Reinigen herausgenommen werden. Siehe Seite 32.

Waschmittelzugabe

Das Waschmittel wird vor Beginn der Waschprogramme in die jeweilige Kammer der Waschmitteleinspülmulde gegeben. Alle Mittel werden automatisch zum richtigen Zeitpunkt eingespült.

Kurzanweisung

Inbetriebnahme

Wurde das Transportsicherungsmaterial schon entfernt (s. Seite 8/9) ?

Die wichtigsten Handgriffe bei der Inbetriebnahme des Gerätes sind folgende :

1. Wasserzulaufschlauch am Wasserhahn anschließen und Wasserhahn öffnen.
2. Wasserablaufschlauch in Ausguss o. ähnl. einhängen und befestigen.
3. Netzstecker in die Schutzkontakt-Steckdose einstecken.

Wir raten Ihnen zur Reinigung von Trommel und Bottich, einen Kochwaschgang ohne Vorwäsche im Normalprogramm durchzuführen.

Füllen Sie bitte ca. 1 Esslöffel Waschmittel in die Waschtrommel und verzichten Sie bei dieser Reinigung auf jegliche Wäschestücke. Anschließend können Sie Ihr Gerät nach den Empfehlungen der Gebrauchsanweisung in Betrieb nehmen.

So wird gewaschen...

4. Deckel öffnen und vorsortierte Wäsche einlegen.
5. Waschmittel in die Waschmitteleinspülmulde einfüllen und Gerätedeckel schließen.
6. Programm wählen, gleichzeitig wird das Gerät eingeschaltet. Im Multidisplay wird die Laufzeit angezeigt.
7. Startzeit-Vorwahl einstellen, wenn der Programmstart später beginnen soll.
8. Tasten je nach Bedarf drücken. Die Tastenfunktion ist wirksam, wenn die dazugehörige Lampe leuchtet.
9. Evtl. Schleuderdrehzahl ändern.
10. Waschprogramm durch Drücken der START/PAUSE-Taste starten. Das Programm läuft nun automatisch ab.

Am Ende des Hauptwaschgangs wird die Lauge verdünnt und auf ca. 65°C abgekühlt. Die abfließende Lauge kann also nie heißer als ca. 65°C sein. Das ist wichtig, wenn die Abflussrohre aus Kunststoff bestehen.

Wurde die Spülstopp-Funktion (Funktion LEISE) eingeschaltet, so bleibt am Programmende die Wäsche im letzten Spülwasser liegen. Im Display blinkt eine «0» und die Lampen für LEISE und DECKEL VERRIEGELT leuchtet.

Soll die Wäsche tropfnass entnommen werden, drehen Sie den Wahlschalter auf AUS, stellen ein neues Programm ein und warten bis die Lampe DECKEL VERRIEGELT erloschen ist. Soll die Wäsche nicht tropfnass entnommen werden, gehen Sie wie folgt vor:

Wählen Sie Position "AUS" und dann Programm "ABPUMPEN" und drücken Sie die START/PAUSE-Taste. Danach kann die Wäsche abgetropft entnommen werden oder Sie wählen das Programm "SCHLEUDERN". Evt. Schleuderdrehzahl über Taste entsprechend ändern und drücken Sie die START/PAUSE-Taste.

11. Wenn im Multidisplay eine "0" blinkt und die Lampe der START/PAUSE-Taste aus ist, ist das Programm beendet.

12. Der Gerätedeckel kann geöffnet und die Wäsche entnommen werden, sobald die Lampe DECKEL VERRIEGELT erloschen ist.

13. Gerät ausschalten.

14. Wenn nicht mehr gewaschen wird, Wasserhahn schließen und Stecker vorsorglich aus der Steckdose ziehen. Deckel spaltbreit geöffnet lassen, damit die Trommel austrocknen kann.

Waschvorbereitungen

Wäsche sortieren

Beachten Sie die Pflegekennzeichen in den Wäschestücken und die Waschanweisung der Hersteller.

Sortieren Sie die Wäsche nach :

- **Kochwäsche**
- **Buntwäsche**
- **Pflegeleichte Wäsche**
- **Feinwäsche**
- **Wolle**

Wäsche vorbehandeln

• Farbige und weiße Wäsche gehören nicht zusammen. Weiße Wäsche vergraut dann beim Waschen.

• Neue farbige Wäsche kann beim ersten Waschen Farbe verlieren. Waschen Sie solche Stücke das erste Mal besser allein.

• Bekleidungsstücke und Wäsche aus Wolle müssen mit dem Wollsiegel und einem Zusatz "filzt nicht", "nicht filzend" oder "waschmaschinenfest" gekennzeichnet sein. Wollsachen nur mit dem Wollsiegel sind nicht zum Waschen in Waschautomaten geeignet.

• Achten Sie darauf, dass keine Metallteile (z.B. Büroklammern, Sicherheitsnadeln, Stecknadeln) in der Wäsche verbleiben. Bezüge zuknöpfen, Reißverschlüsse, Haken und Ösen schließen. Lose Gürtel, lange Schürzenbänder zusammenbinden.

• Hartnäckige Flecken vor dem Waschen entfernen. Stark verschmutzte Stellen evtl. mit einem Spezialwaschmittel oder einer Waschpaste einreiben.

• Gardinen besonders vorsichtig behandeln. Schon bei geöffneten Fenstern oder beim Abnehmen kön-

nen sie beschädigt werden (sog. "Zieher").

Röllchen aus den Gardinen entfernen oder in ein Netz oder einen Beutel einbinden.

Eine Haftung für solche Schäden an Gardinen können wir keinesfalls übernehmen.

• Besonders kleine oder auch empfindliche Wäschestücke (z.B. Babysöckchen, Damenstrumpfhosen etc.) lassen sich problemlos in einem kleinen Kissen mit Reißverschluss oder in größere Söckchen gesteckt waschen.

Wäsche einlegen (Wäschefüllmengen beachten)

Die Angaben über die Wäschemenge, gegliedert nach Geweben (mit Beispielen), finden Sie in der Programmtabelle.

Faustregeln :

• Trockene Koch- und Buntwäsche bis eine Handbreite unter den oberen Trommelrand einfüllen.

• Ein vollgestopfter 10-Liter-Eimer fasst 2,5 kg Trockenwäsche (Baumwolle).



































• Wäsche locker in die Waschtrommel füllen - möglichst kleine und große Stücke gemischt.

Hinweise :

• Wenn zu wenig Wäsche in der Trommel ist (z.B. einzelner Bademantel), können Vibrationsgeräusche und unruhiger Lauf entstehen. Legen Sie mehr Teile ein.

• Wollwaren ohne Etikett "...filzt nicht" empfehlen wir, chemisch reinigen zu lassen bzw. einer Handwäsche zu unterziehen.

Internationale Pflegesymbole

WASCHEN (Waschbottich) 												
	Normalwaschgang	Schonwaschgang	Normalwaschgang	Schonwaschgang	Normalwaschgang	Schonwaschgang	Spezial-Schonwaschgang	Normalwaschgang	Schonwaschgang	Spezial-Schonwaschgang	Handwäsche	nicht waschen
<p>Die <i>Zahlen</i> im Waschbottich entsprechen den <i>maximalen Waschttemperaturen</i>, die nicht überschritten werden dürfen. Der <i>Balken</i> unterhalb des Waschbottichs verlangt nach einer (mechanisch) <i>milderen Behandlung</i> (z. B. Schongang). Er kennzeichnet Waschzyklen, die sich z. B. speziell für pflegeleichte und mechanisch empfindliche Artikel eignen. Der <i>doppelte Balken</i> kennzeichnet Waschzyklen mit weiter minimierter Mechanik, z. B. für Wolle.</p>												
CHLOREN (Dreieck) 												
	Chlor- und Sauerstoffbleiche zulässig				nur Sauerstoffbleiche zulässig / keine Chlorbleiche				nicht bleichen			
BÜGELN (Bügeleisen) 												
	heiß bügeln (200°C)		mäßig heiß bügeln (150°C)		nicht heiß bügeln (110°C) Vorsicht beim Bügeln mit Dampf		nicht bügeln					
<p>Die <i>Punkte</i> kennzeichnen die Temperaturbereiche der Reglerbügelleisen.</p>												
PROF. TEXTILREINIGUNG (Reinigungsstrommel) 												
	prof. Textilreinigung Normalverfahren		prof. Textilreinigung Schonverfahren		prof. Textilreinigung Normalverfahren		prof. Textilreinigung Schonverfahren		nicht prof. reinigen			
	<p>Die <i>Buchstaben</i> sind für den professionellen Textilpfleger bestimmt. Sie geben einen Hinweis auf die in Frage kommenden <i>Lösemittel</i>. Der <i>Balken</i> unterhalb des Kreises verlangt bei der Reinigung nach einer <i>Beschränkung</i> der mechanischen Beanspruchung, der Feuchtigkeitszugabe und/oder der Temperatur.</p>											
												
Nassreinigung Normalverfahren		Nassreinigung Schonverfahren		Nassreinigung Spezial-Schonverfahren		nicht nass reinigen						
<p>Dieses Symbol bezeichnet Artikel, die im <i>Nassreinigungsverfahren</i> behandelt werden können. Es wird in der zweiten Zeile <i>unter dem Symbol für die Chemischreinigung</i> angebracht. Die <i>Balken</i> unterhalb des Kreises verlangen bei der Nassreinigung nach einer <i>Beschränkung</i> der mechanischen Beanspruchung (siehe Waschen). Der <i>doppelte Balken</i> kennzeichnet ein noch <i>milderes Verfahren</i>.</p>												
TUMBLER-TROCKNUNG (Trockentrommel) 												
	Trocknen im Tumbler möglich normale Temperatur, normaler Trockenzyklus				Trocknen im Tumbler möglich niedrige Temperatur, normaler Trockenzyklus				nicht im Tumbler trocknen			
<p>Die <i>Punkte</i> kennzeichnen die Trocknungsstufe im Tumbler (Wäschetrockner).</p>												

Flecken in der Wäsche

Fleckentfernung

Die in den Wäschestücken vorhandenen Flecke werden, sofern sie laugenlöslich sind, im Zuge des Waschprozesses beseitigt.

Flecke spezieller Art können mit Waschmittellauge allein nicht gelöst werden. Es empfiehlt sich deshalb, die Flecken vor dem Waschen zu entfernen.

Bei Fleckentfernung auf bunten Stücken ist Vorsicht geboten, weil die Farben verändert werden können. Beachten Sie die Warnhinweise auf den Fleckenmitteln!

Achtung!

- **Geben Sie niemals Fleckenentferner oder Entfärbungsmittel in Ihren Waschautomaten.**
- Atmen Sie keine größeren Mengen von Lösungsmitteln ein. Sie sind gesundheitsschädigend.
- Vorsicht bei feuergefährlichen Fleckenentfernungsmitteln!
- Schließen Sie alle Fleckenentfernungsmittel vor Kindern weg (Vergiftungsgefahr)!

Blut : Frische Flecke sind mit kaltem Wasser auszuwaschen. Geronnenes Blut über Nacht mit Spezialwaschmittel einweichen. In Waschmittellauge ausreiben.

Ölfarbe : Mit Waschbenzin betupfen, Fleck auf weicher Unterlage vorsichtig klopfen, lockern, nochmals oder mehrmals betupfen.

Altes Fett : Mit Terpentin betupfen, auf weicher Unterlage mit Fingerspitze und Baumwolltuch ausklopfen.

Textilfarben : Mit Entfärber* gemäß Vorschrift behandeln.

Rost : Kleesalz, heiß gelöst, oder "Rostteufel" kalt. Vorsicht bei älteren Rostflecken, weil das Zellulosegefüge

dann bereits angegriffen ist und das Gewebe zur Lochbildung neigt.

Stockflecken : Mit Chlorbleichlauge behandeln, gut spülen (nur weiße und chlorecht gefärbte Wäsche).

Gras : Heiße Seifenlauge mit etwas Salmiak, Reste mit Entfärber*.

Kugelschreiber und Alleskleber : Mit Aceton flüssig** betupfen und auf weicher Unterlage ausklopfen.

Lippenstifte : Wie vorher mit Aceton**, dann mit Alkohol behandeln. Restbestandteile auf weißen Stoffen mit Entfärber* beseitigen.

Rotwein : In Waschmittellauge einweichen, spülen und mit Essig- oder Zitronensäure behandeln, wieder spülen. Rest evtl. mit Entfärber* behandeln.

Tinte : Je nach Herkunft der Tinte erst Aceton** danach anfeuchten mit Essigsäure. Rest in weißen Sachen mit Chlorbleichlauge behandeln, gut spülen.

Jod : Mit einer Lösung von Natriumthiosulfat (= Fixiersalz) behandeln. Gut spülen.

Teerflecken : Mit Fleckenwasser, Alkohol oder Benzin vorbehandeln, anschließend mit Schmierseife einreiben.

*Entfärber nur für weiße Sachen verwenden!
**Aceton nicht für Acetatseide benutzen!

Hinweis: "Fettläuse"

Es kann vorkommen, dass die Wäsche - z.B. wegen zu geringer Waschmittelzugabe

- nach dem Waschen dunkle Punkte (sog. "Fettläuse") aufweist.

Um diese zu entfernen, sollten Sie die Wäsche noch einmal mit erhöhter Waschmittelzugabe waschen, bevor Sie sie trocknen.

Färben u. Entfärben

Färben von Textilien

Färben in Ihrem Waschvollautomaten ist grundsätzlich möglich, wenn Sie folgende Hinweise beachten :

Nur Färbemittel, die ausdrücklich für den Gebrauch in Waschvollautomaten vorgesehen sind, benutzen.

Angaben der Färbemittelhersteller befolgen.

Waschprogramm, das der optimalen Färbetemperatur entspricht, wählen.

Wäschemenge max. 1,5 kg.

Achtung : Nach jedem Färben muss ein Kochwaschprogramm ohne Wäsche durchgeführt werden, damit die Farbreste im Gerät entfernt werden. Geben Sie einen 1/2 Esslöffel Waschmittel in die Hauptwaschkammer.

Hinweis : Verfärbungen von Gummi und Kunststoffteilen können auftreten.

Entfärben von Textilien

Die Entfärbemittel sind generell sehr aggressiv. Aus diesem Grunde dürfen sie in der Waschmaschine nicht verwendet werden.

Wäschegewichte

Teil	Gewicht in g ca.	Teil	Gewicht in g ca.
Bademantel	1200	Herrenoberhemd	200
Bettbezug	700	Herrenschlafanzug	500
Betttuch	500	Herrenunterhemd	100
Bluse	100	Herrenunterhose, kurz	100
Damenberufsmantel	300	Herrenunterhose, lang	250
Damennachthemd	200	Kissenbezug	200
Damenschlüpfer	100	Serviette	100
Frottiertuch	200	Taschentuch	20
Geschirrtuch	100	Tischtuch	250
Herrenberufsmantel	600		

Bei diesen Wäschestücken handelt es sich um Teile aus Baumwolle.

Waschmittelart und -menge

Waschmittel

Die Wahl des Waschmittels ist abhängig von der Textilart (Pflegeleicht, Wolle, Baumwolle etc.), der Farbe der Textilien, der Wascht Temperatur und dem Verschmutzungsgrad.

Sie können in diesem Waschvollautomaten alle empfohlenen handelsüblichen Markenvoll- und Spezialwaschmittel für Trommelwaschmaschinen verwenden.

- Pulverartige Vollwaschmittel für alle Textilarten.
- Pulverartige Feinwaschmittel für Pflegeleicht (max. 60°C) und Wolle.
- Flüssige Waschmittel, vorzugsweise für Waschprogramme ohne Vorwäsche mit niedrigen Waschttemperaturen (max. 60°C) für alle Textilarten oder speziell nur für Wolle.

Waschmitteldosierung

Dieser Waschvollautomat berücksichtigt mit seiner technischen Ausstattung alle umweltrelevanten Gesichtspunkte eines optimalen, zeitgemäßen maschinellen Waschprozesses.

Die Waschmittelart und -menge richtet sich nach

- der Textilart und -menge,
- dem Verschmutzungsgrad der Wäsche,
- der Wasserhärte des verwendeten Leitungswassers.

Die Wasserhärte ist eingeteilt in sogenannte Wasserhärtebereiche.

Auskunft über den Wasserhärtebereich erteilt Ihnen das zuständige Wasserwerk oder Ihre Gemeindeverwaltung.

Auf den Waschmittelpackungen finden Sie die Dosierhinweise der Waschmittelhersteller in ml, für den jeweiligen Härtebereich.

Folgen bei zu wenig Waschmittel :

- Die Wäsche wird grau oder nicht sauber.
- Es können sich punktförmige dunkle Schmutzteilchen (Fettläuse) auf der Wäsche ablagern.
- Verkalkung des Heizkörpers.

Folgen bei zuviel Waschmittel :

- Unnötige Umweltbelastung.
- Starke Schaumbildung und dadurch geringe Waschbewegung.
- Schlechtes Reinigungs-, Spül- und Schleuderergebnis.

Wasserhärteangaben

Härtebereich	Wasser-eigenschaft	Gesamt-härte in mmol/l	deutsche Härte °d
I	weich	0 - 13	0 - 7
II	mittel	1,3 - 2,5	7 - 14
III	hart	2,5 - 3,8	14 - 21
IV	sehr hart	über 3,8	über 21

Pulverartige Waschmittel

Nachstehend unsere Dosierempfehlungen für verschiedene Beladungen:

- Bei voller Beladung bitte nach Angaben der Waschmittelhersteller dosieren.
- Bei halber Beladung nur $\frac{3}{4}$ der angegebenen Waschmittelmenge dosieren.
- Bei kleinster Beladung nur die Hälfte der angegebenen Waschmittelmenge dosieren.

Flüssigwaschmittel

Die Dosierung erfolgt im Einlaugenverfahren (nur Hauptwäsche) entsprechend der Empfehlung der Waschmittelhersteller.

Wasseraufbereitung

Bei hartem, kalkhaltigem Wasser ab Härtebereich 3 können Sie ein spezielles Enthärtungsmittel verwenden. (Bitte Dosierhinweise des Herstellers genauestens beachten). In Verbindung damit ist die Waschmittelmenge auf den Härtebereich 1 zu reduzieren.

Bei sehr weichem Wasser kann eine übermäßige Schaumentwicklung durch Zugabe schaubremsender Mittel verhindert werden. Gemeinsam mit dem Waschmittel dosieren.

Dosierung von Waschmittel-Baukastensystemen

Am Markt gibt es die unterschiedlichsten Baukastensysteme. Im Gegensatz zu herkömmlichen Vollwaschmitteln zeichnen sie sich dadurch aus, dass die verschiedenen Waschmittelinhaltsstoffe in meist 3 Komponenten getrennt vorliegen z.B. Grundwaschmittel, Enthärter und Bleichmittel. Diese Komponenten werden nach den jeweils vorliegenden Anforderungen dosiert.

Es lassen sich dadurch beträchtliche Chemieeinsparungen erreichen.

Bitte achten Sie deshalb besonders auf die Dosiervorschriften der einzelnen Anbieter.

Weichspüler

Weichspüler machen die Wäsche weich und griffig.

Außerdem vermindern sie die statische Aufladung beim maschinellen Trocknen.

Formspüler

Formspüler sind synthetische Stärkemittel und geben z. B. Hemden, Bett- und Tischwäsche einen festeren Griff.

Fleckensalz

Fleckensalz beseitigt im Hauptwaschgang die in der Wäsche vorhandenen Problemflecken, z. B. Rotwein, Obst- und Gemüsesäfte, sowie fetthaltige Flecken, die durch moderne Vollwaschmittel nicht immer restlos entfernt werden.

Weiterhin verwendbar für vergraute vergilbte Wäschestücke.

Ratschläge und Tipps

Beachtenswerte Ratschläge

- Waschmaschinen sollten nicht als Aufbewahrungsort für getragene Wäsche benutzt werden. Feuchte getragene Wäsche begünstigt Pilzbefall und Fleckenbildung.
- Bei wenig verschmutzter Wäsche bildet sich mehr Schaum als bei stark verschmutzter Wäsche. Hartes Wasser verbraucht mehr Waschmittel und vermindert den Schaum. Bitte bei der Dosierung der Waschmittel beachten.
- Durch die heutigen Waschmittel (flüssig oder pulverartig) kann sich auch noch im letzten Spülwasser oder beim Endschleudern Schaum entwickeln. Dadurch wird das Spülergebnis jedoch nicht beeinflusst.
- Nach Ablauf eines Waschprogrammes können vor allem auf dunklen Textilien möglicherweise weiße Waschmittelrückstände sichtbar sein. Diese sind nicht die Folge einer unzureichenden Spülwirkung. Es handelt sich zumeist um die unlöslichen Wasserenthärtungsmittel moderner phosphatfreier Waschmittel.
Mögliche Abhilfe: Ausschütteln oder Ausbürsten, Waschmittelauswahl überprüfen bzw. Flüssigwaschmittel verwenden.
- Bitte prüfen Sie, bevor die Wäsche in die Waschmaschine gelegt wird, ob sich Metallteile an oder in Wäschestücken, wie z.B. Metallknöpfe, Bügel von Büstenhaltern usw. nicht lösen können.
Es besteht sonst die Möglichkeit, dass derartige Teil in den Bottich gelangen und Geräusche verursachen.
Reparaturen dieser Art, können auch innerhalb der Garantiezeit nicht kostenlos erfolgen.

Pflege und Wartung

Reinigen des Flusensiebes

Bitte reinigen Sie von Zeit zu Zeit das zum Auffangen von Fremdkörpern, Flusen usw. dienende Flusensieb, in der Frontseite des Gerätes.

Folgende Handgriffe sind erforderlich :

1. Flusensieb-Klappe öffnen (z.B. mit einem Schraubendreher) und Behälter für Restwasser unterstellen.

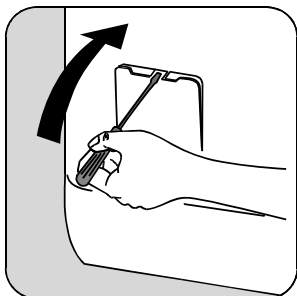

2. Flusensieb-Knebel nach links entgegen dem Uhrzeigersinn in vertikale Position drehen und Restwasser ablaufen lassen.

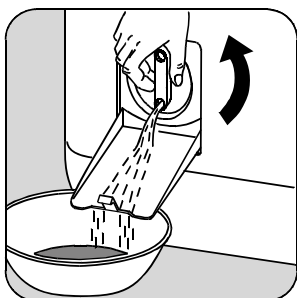

Achtung ! Je nach Restwassermenge kann es erforderlich sein, das Auffanggefäß mehrfach zu entleeren.

3. Anschließend Flusensieb so weit aufschrauben bis es herausgenommen werden kann. Flusensieb-Körper unter fließendem Wasser reinigen.



4. Flusensieb wieder einsetzen und fest verschrauben. Klappe schließen.

Achtung : Aus Sicherheitsgründen muss die Klappe während des Betriebs geschlossen sein !

Bitte beachten Sie, dass es durch ein verstopftes Flusensieb zu Funktionsstörungen im Programmablauf kommen kann. Bevor Sie den Kundendienst rufen, überprüfen Sie bitte grundsätzlich das Flusensieb, denn derartige Kundendiensteinsätze können nicht kostenlos erfolgen.

Reinigung der Waschmitteleinspülmulde

Die Kammern der Waschmitteleinspülmulde sollten von allen erkennbaren Waschmittelverkrustungen gesäubert werden.

Die komplette Einspülmulde kann zum Reinigen entnommen werden.

1. Ziehen Sie die Einspülmulde nach oben heraus.

Ziehen Sie die Blende vom Unterteil ab.

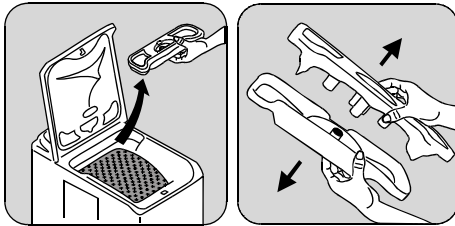

2. Einspülmulde reinigen.

Verwenden Sie hierzu keine metallischen Gegenstände, eine Bürste und heißes Wasser (nicht kochend) genügen vollständig.

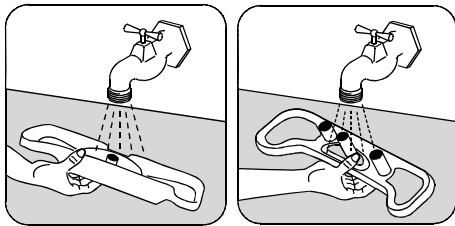

3. Nach der Reinigung setzen Sie die Blende wieder auf das Unterteil. Beim Einsetzen der Einspülmulde in das Gerät die Mulde leicht nach hinten geneigt in den Rahmen einfügen (1) und nach unten drücken (2).

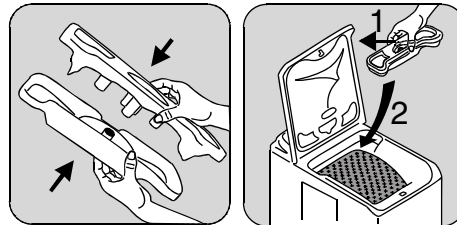

Reinigung der Wassereinlaufsiebe

Die Siebe im Wasserzulauf sollten von Zeit zu Zeit gereinigt werden, spätestens jedoch dann, wenn bei geöffnetem Wasserhahn kein oder nicht genügend Wasser in das Gerät einläuft.

Die Siebe befinden sich in der Schlauchverschraubung am Wasserhahn und im Anschlussstutzen an der Geräterückseite.

Achtung! Wasserhahn schließen.

- Wasserzulaufschlauch am Wasserhahn abschrauben, Sieb entnehmen und reinigen.
- Wasserzulaufschlauch an der Geräterückwand abschrauben. Sieb im Anschlussstutzen herausziehen und reinigen.

Bitte beachten Sie, dass beim Wiederanschrauben des Wasserzulaufschlauches die Dichtungen wieder eingelegt und die Überwurfmutter fest angezogen werden.

Wasserhahn öffnen und Anschlussstellen auf Dichtheit prüfen.

Pflege des Waschvollautomaten

Das durch ausgewählte Einbrennlacke geschützte Gehäuse erspart Ihnen eine besondere Pflege. Das Abwischen nach dem Waschen mit einem feuchten Tuch ist vollkommen ausreichend. Selbstverständlich können Sie auch die Lackierung zusätzlich mit einem handelsüblichen Lackpflegemittel behandeln. Keinesfalls dürfen jedoch Scheuermittel oder Lösungsmittel verwendet werden.

Damit die Trommel austrocknen kann, lassen Sie bitte nach dem Waschen den Deckel noch einige Zeit geöffnet. Die Waschtrommel besteht aus "Edelstahl rostfrei" und ist damit weitgehend korrosionsfest. Treten trotzdem Rostansätze auf, so ist das stets auf eisenhaltige Fremdkörper zurückzuführen, die mit der Wäsche eingebracht wurden. Fremdrost ist auch bei "Edelstahl rostfrei" möglich.

Gerät entkalken

Bei richtiger Waschmitteldosierung ist ein Entkalken im allgemeinen nicht erforderlich. Falls Sie doch entkalken möchten, verwenden Sie hierzu ausschließlich Markenentkalkungsmittel mit Korrosionsschutz für Waschmaschinen. Dosierung nach Herstellerangaben.

Notentleerung

Wenn Sie aus zwingenden Gründen das Gerät entleeren müssen, gehen Sie bitte wie folgt vor :

- Netzstecker aus der Steckdose ziehen.
- Wasserhahn schließen.
- Abkühlung der evtl. aufgeheizten

Lauge abwarten.

- Gefäß, Schüssel o.ä. für das Restwasser unterstellen.
- Dann Gerät über das Flusensieb entleeren (s. Seite 31).

Aufstellung in einem frostgefährdeten Raum

Steht Ihr Gerät in einem solchen Raum, müssen Sie in der kalten Jahreszeit nach dem Waschen das Restwasser entleeren (siehe Notentleerung) und ebenso den Zulaufschlauch am Wasserhahn abschrauben und vollständig entleeren. Falls der Ablaufschlauch in einer Schleife verlegt wurde, muss auch dieser entleert werden.

Gummitteile im Gerät

Teile aus Gummi unterliegen nicht nur dem Verschleiß, sondern auch der natürlichen Alterung. Dies trifft für alle Gummitteile Ihres Waschautomaten zu. Wir empfehlen Ihnen die sorgfältige Beobachtung des Wasserzulaufschlauches. Wir wollen damit nicht sagen, dass wir hier nicht vorgesorgt hätten.

In ständiger Eingangskontrolle werden diese Schläuche mit 60 bar Prüfdruck belastet.

Nach langer Betriebszeit sollten Sie diesen Wasserzulaufschlauch austauschen. Bestellen können Sie dieses Ersatzteil bei Ihrem zuständigen Profectis-Kundendienst den Sie unter der Telefon-Rufnummer 0180-55408 erreichen können.

Behebung kleiner Störungen

Hinweise zur Behebung kleiner Störungen

Wenn Sie unsere Ratschläge beachten, werden Sie immer Freude an Ihrem Waschvollautomaten haben.

Sollte trotzdem eine Störung auftreten, so prüfen Sie bitte erst die nachfolgend angeführten Punkte, bevor Sie einen Fachmann zu Rate ziehen.

Was ist, wenn ...

... das Waschprogramm nicht anläuft ?

- Sitzt der Netzstecker fest in der Steckdose ?
- Führt die Steckdose Spannung, ist die Sicherung intakt ? (mit einem anderen elektrischen Gerät z.B. Tischlampe o.ä. prüfen).
- Haben Sie alle Handgriffe richtig ausgeführt, wie in der Gebrauchsanweisung beschrieben ?
- Ist der Wasserhahn geöffnet ?
- Ist der Deckel richtig geschlossen ?
- Wurde die Start/Pause-Taste gedrückt ?
- ein roter Punkt "B" erscheint auf dem Wasserzulaufhahn (siehe Seite 11).

... das Weichspülmittel bereits beim Einfüllen durch die Überlauföffnung herausläuft bzw. nicht abgesaugt wird ?

- Es wurde zuviel Weichspülmittel dosiert.
- Die Siphons in der Rückseite der Einspülmulde dürfen nicht verstopft sein.

... das Schleudern nur verzögert beginnt ?

- Das elektronische Unwucht-Kontrollsystem hat aufgrund ungünstiger Wäscheverteilung angesprochen. Die Wäsche wird aufgelockert, neu verteilt und wieder angeschleudert. Dies kann mehrmals der Fall sein bis das Endschleudern abläuft.

... das Gerät beim Schleudern stark vibriert ?

- Haben die Stellfüße festen Bodenkontakt ?
- Ist die Transportsicherung vollständig entfernt ?

... Wasser aus dem Gerät läuft ?

- Sind die Verschraubungen am Wasserzulaufschlauch fest angezogen ?
- Ist das Flusensieb richtig eingesetzt ?

... die Lauge nicht abläuft ?

- Ist der Wasserablaufschlauch eventuell geknickt, oder verdreht ?
- Ist das Flusensieb verstopft ?

... der Strom ausfällt ?

- Bei Stromausfall oder Gerätedefekt kann eine Notentleerung über das Flusensieb erfolgen (siehe Seite 31). Der Gerätedeckel lässt sich öffnen, damit die Wäsche entnommen werden kann.

... **Der Deckel öffnet sich nicht während des Programmablaufs ?**

- die Kontrolllampe DECKEL VERRIEGELT ist noch nicht erloschen,
- zu hohe Temperatur des Laugenbads,
- der Deckel wird 1 bis 2 Minuten nach Programmende entriegelt*.

Hinweis:

Verschiedene Fehler werden durch 3 Signaltöne und im Multidisplay, wie folgt angezeigt.

... **Der Fehlercode E40 wird angezeigt* und die Lampe in der "Start/Pause"-Taste blinkt Rot** ?**

- der Deckel ist nicht richtig geschlossen.

... **Der Fehlercode E20 wird angezeigt* und die Lampe in der "Start/Pause"-Taste blinkt Rot**?**

- das Flusensieb ist verstopft,
- der Ablaufschlauch ist verstopft oder gekrümmt,
- der Ablaufschlauch liegt zu hoch (siehe "Installation"),
- die Ablaufpumpe ist verstopft,
- der Siphon der Anlage ist verstopft.

... **Der Fehlercode E10 wird angezeigt* und die Lampe in der "Start/Pause"-Taste blinkt Rot**?**

- der Wasserhahn ist geschlossen,
- fehlende Wasserversorgung.

... **Der Fehlercode EF0 wird angezeigt* und die Lampe in der "Start/Pause"-Taste blinkt Rot**?**

- das Flusensieb ist verstopft,
- die Überschwemmungs-Schutzvorrichtung wurde ausgelöst, in diesem Fall wie folgt verfahren :
 - den Wasserzulaufhahn schließen,
 - das Gerät 2 Minuten abpumpen lassen und dann von der Stromversorgung trennen,
 - den Kundendienst anfordern.

... **Die Ablaufpumpe ist ständig in Betrieb, auch wenn das Gerät ausgeschaltet ist ?**

- die Überschwemmungs-Schutzvorrichtung wurde ausgelöst, in diesem Fall wie folgt verfahren :
 - den Wasserzulaufhahn schließen,
 - das Gerät 2 Minuten abpumpen lassen und dann von der Stromversorgung trennen,
 - den Kundendienst anfordern.

Hinweis:

Prüfung bzw. Beseitigung vorstehender Fehlerursachen muss Ihnen unser Kundendienst auch während der Garantiezeit berechnen.

Weitere Fehler werden im Multidisplay angezeigt, die nicht vom Benutzer erledigt werden können.

Bitte rufen Sie den Kundendienst und teilen ihm die Anzeige im Multidisplay mit.

* Bei einigen Modellen werden Signaltöne ausgegeben.

** Nach Behebung der eventuellen Störungsursachen die Taste "Start/Pause" drücken, um das unterbrochene Programm fortzusetzen.

Kundendienst

Wichtig !

Tritt eine Störung auf, so prüfen Sie bitte zunächst, ob Sie auch die in dieser Gebrauchsanweisung enthaltenen Hinweise und Ratschläge beachtet haben, bevor Sie den Kundendienst rufen.

Störung

Wenn Sie für eine Störung keinen Hinweis in der Gebrauchsanweisung finden, so verständigen Sie bitte unseren

- Technischen Kundendienst -
"Profectis".

Die Kundendienst-Adressen der nächstgelegenen Servicestelle finden Sie im aktuellen Quelle-Katalog oder im Internet unter :

Deutschland

www.quelle.de
www.profectis.de

Österreich

www.quelle.at

Die Service-Hotline ist der direkte Draht zu allen Kundendienststellen in Deutschland :

Service-Hotline
0180 - 5 60 60 20
Ersatzteilbestellung
0180 - 5 13 60 20
0,14 €/Min aus dem Festnetz der T-Com (Stand
01/2007)

Die Telefonnummer für den Kundendienst in Österreich entnehmen Sie bitte dem örtlichen Telefonbuch oder dem aktuellen Quelle-Katalog.

Störungsmeldung

Angaben bei einer Störung :

- Vollständige Anschrift
- Telefonnummer mit Vorwahl
- Produkt-Nummer
- Privileg-Nummer

Die kompletten Geräte-Daten können dem Typenschild entnommen werden, welches sich an der Geräterückseite befindet.

Die Angabe der beiden Nummern macht dem Kundendienst eine gezielte Ersatzteilverbereitung möglich.

Übertragen Sie deshalb die Nummern vom Typenschild gleich in diese Gebrauchsanweisung.

Produkt-Nr.

Privileg-Nr.

Achtung !

Elektrogeräte dürfen nur durch Elektro-Fachkräfte repariert werden, da durch unsachgemäße Reparaturen erhebliche Folgeschäden entstehen können.

Technische Daten / Abmessungen

80525

Fassungsvermögen	5,0 kg
Gesamtanschlusswert	2300 W
Heizung	1950 W
Laugenpumpe	50 W
Hauptmotor : Waschen	350 W
Schleudern	850 W
Schleuderdrehzahl	1250 U/min
Spannung	220-230 V
Absicherung	10 A
Wasserdruck : mini	10 N/cm ²
maxi	100 N/cm ²
Energieeffizienz	A+*
Waschwirkung	A
Schleuderwirkung	B
Höhe mit Pult	90 cm
Höhe bis Gerätedeckel	85 cm
Breite	40 cm
Tiefe	60 cm
Gewicht	63 kg

* entspricht unserer Energieeffizienz-Klasse A+ (0,17kWh/kg)

 Dieses Produkt erfüllt die Anforderungen aller anwendbaren EG-Richtlinien, die eine CE-Kennzeichnung vorsehen.

Programmübersicht

Programm-Wähler	WASCHPROGRAMME	Zusatzfunktionen über Tasten	Wäschemenge max.
Kochwäsche 95°	Kochwäsche ohne Vorwäsche z.B. normal bis stark verschmutzte Berufswäsche, Kochwäsche mit Flecken, verschmutzte Gebrauchswäsche.	Kurz Vorwäsche Leise Bügelfix Extra Spülen	5,0 kg
Buntwäsche 60° E (*)	Spar-Buntwäsche ohne Vorwäsche z.B. kurzzeitig benutzte Bettwäsche, leicht verschmutzte Tisch- u. Gebrauchswäsche ohne Flecken, usw.	Vorwäsche Bügelfix Leise Extra Spülen	5,0 kg
Buntwäsche 30°-40°-60°	Buntwäsche ohne Vorwäsche z.B. bunte Normalwäsche aus Leinen oder Baumwolle, Hemden, Leibwäsche, Tafelwäsche aus Leinen, Frotté.	Kurz Vorwäsche Leise Bügelfix Extra Spülen	5,0 kg
Pflegeleicht 30°-40°-60°	Pflegeleicht ohne Vorwäsche z.B. Synthetiks, Leibwäsche, Buntwäsche, bügelfreie Hemden.	Kurz Vorwäsche Leise Bügelfix Extra Spülen	2,5 kg
Pflegeleicht 40° E	Spar-Pflegeleicht ohne Vorwäsche z.B. leicht verschmutzte Synthetiks, Leib- / Buntwäsche, bügelfreie Hemden.	Vorwäsche Bügelfix Leise Extra Spülen	2,5 kg
Feinwäsche 30°-40°	Feinwäsche Für alle zarten Gewebe, z.B. Gardinen.	Kurz Vorwäsche Leise Extra Spülen	2,5 kg
Wolle  30°-40°	Maschinen- u. handwaschbare Wolle Für alle empfindlichen Textilien, z.B. Wolle, Seide usw.	Leise	1,0 kg

(*) Dieses 60°C Programm ist das Bezugsprogramm für die Angaben auf dem Energie-Etikett, gemäß Richtlinie 92/75/EWG.

Programmablauf / Verbrauchswerte

Waschmittel-zugabe		Programmablauf				Verbrauchswerte*		
Haupt-wäsche	Weichspüler Veredelungs-mittel	Haupt-wäsche	Spülgänge	Normal-Schleudern und Abpumpen	Schon-Schleudern und Abpumpen	Strom (kWh)	Wasser (Liter)	Zeit Stunden/Minuten
X	Nach Bedarf und Erfordernissen. Die Füllmenge darf das Maximalniveau in der Einspülkammer nicht überschreiten.	X	X	X		1,95	60	Das Multidisplay zeigt die voraussichtliche Restlaufzeit (in Minuten) bis zum Programmende an.
X		X	X	X		0,85	39	
X		X	X	X		1,15	55	
X		X	X		X	0,80	45	
X		X	X		X	0,55	50	
X		X	X		X	0,50	50	
X		X	X		X	0,45	45	

* Die Verbrauchswerte wurden nach EN 60456 ermittelt und beziehen sich auf die höchste Waschttemperatur des jeweiligen Programms.

Programmübersicht

Programm-Wähler	SONDERPROGRAMME	Zusatzfunktionen über Tasten	Wäschemenge max.
Spülen kalt	Spülen mit Schleudern separates Spülen und Schleudern, zum Vor- und Nachspülen von Handwäsche.	Leise Extra Spülen Bügelfix	5,0 kg
Abpumpen	Abpumpen des letzten Spülwassers bei den Waschprogrammen mit Spülstopp.		5,0 kg
Schleudern	Schleudern mit Abpumpen kleine Handwäsche, die Sie nicht im Gerät gewaschen haben, kann in dem Programm geschleudert werden.		5,0 kg
Buntwäsche 60°/60 Min	Extra-Kurz Programm für Koch-/Buntwäsche für leicht und normal verschmutzte Koch- und Buntwäsche.	Vorwäsche Extra Spülen Bügelfix Leise	3,0 kg
Pflegeleicht 40°/40 Min	Extra-Kurz Programm für Pflegeleicht für leicht und normal verschmutzte Pflegeleicht.	Vorwäsche Extra Spülen Bügelfix Leise	1,5 kg
Feinwäsche 30°/30 Min	Extra-Kurz Programm für Feinwäsche für verschwitzte und leicht verschmutzte Wäsche.	Vorwäsche Extra Spülen Leise	2,0 kg
Hemden 30°/30 Min	Hemden 30°/30 Min geeignet für 5 Oberhemden.	Vorwäsche Extra Spülen Bügelfix Leise	1,5 kg

Programmablauf / Verbrauchswerte

Waschmittel-zugabe		Programmablauf				Verbrauchswerte*		
Haupt-wäsche	Weichspüler-Veredelungs-mittel	Haupt-wäsche	Spülgänge	Normal-Schleudern und Abpumpen	Schon-Schleudern und Abpumpen	Strom (kWh)	Wasser (Liter)	Zeit Stunden/Minuten
	X		X	X		0,05	32	Siehe Display
						0,002	/	
				X		0,015	/	
X		X	X	X		1,00	50	
X		X	X	X		0,65	45	
X		X	X	X		0,35	45	
X		X	X	X		0,50	45	

* Bei den angeführten Verbrauchswerten handelt es sich um ca. Werte gemessen nach EN 60456.

Gewährleistung

Bei allen technischen Geräten von QUELLE beheben wir eventuelle Mängel im Rahmen der gesetzlichen Gewährleistungspflicht. Im Gewährleistungsfall wenden Sie sich bitte an eine QUELLE-Verkaufsstelle in Ihrer Nähe, an den Technischen Kundendienst PROTECTIS oder rufen Sie bei einer unserer Service-Hotlines an. Die Bedingungen und die Telefonnummern hierzu finden Sie im Service-Teil des QUELLE-Hauptkataloges.

QUELLE GmbH
90762 Fürth

Waschvollautomat 80525	Produkt-Nr.664.053
---	---------------------------

108 2961 00 - V0726