

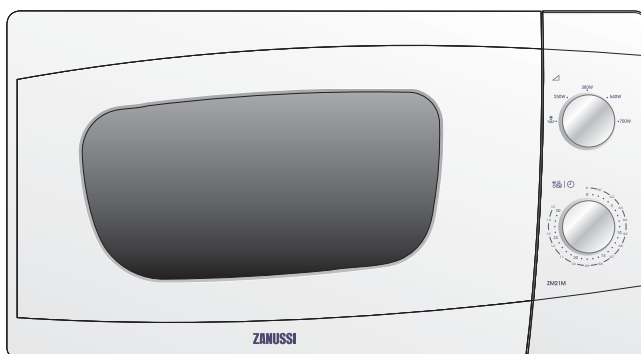

**User
Manual**

**Microwave
Oven**



**Model
ZM21M**

Tartalomjegyzék

A mikrohullámú sütő használata előtt	4
Biztonsági tudnivalók	4
Edények biztonsága	4
A főzőedények alkalmasságának vizsgálata	5
Az ételek biztonsága	5
Sütőedények és tartozékok	6
Műszaki adatok	6
Előkészületek az üzembe helyezéshez	7
Kicsomagolás	7
Elhelyezés	7
Csatlakoztatás a hálózatra	7
Hogyan működik a mikrohullámú sütő?	8
Fő részek megnevezése és funkciói	8
Forgótányér behelyezése	8
Kezelőpanel	9
Mikrohullámú főzés	10
Mikrohullámú teljesítmény táblázat	10
Felolvasztási tudnivalók  beállításnál	11
Mikrózási tanácsok	12
Tisztítás és ápolás	13
Tartozékok tisztítása (forgótányér és támasz)	13
Belső tisztítás	13
Külső tisztítás	13
Üzemzavarok - pótalkatrészek	14
Jótállás	14

Gratulálunk az új mikrohullámú sütő megvásárlásához

Köszönjük, hogy Zanussi terméket választott. Meggyőződésünk, hogy nagyon hasznosnak találja majd az új mikrohullámú sütőt, amely nagyszerű segítőtársa lesz. Mint minden konyhai készülék, ez is megköveteli, hogy megismerje a fő részeket és azok funkcióit, mivel a készülék nélkülözhetetlen lesz majd az Ön számára.

A mikrohullámú sütő használata előtt

Mielőtt a készülékét használatba venné, feltétlenül olvassa el ezt a Használati útmutatót. Az Zanussi mikrohullámú sütő használatakor a legjobb eredmény elérése érdekében tartsa be a Használati útmutatóban leírtakat. Figyelmesen olvassa el a tudnivalókat. Ügyeljen arra, hogy a Használati útmutató mindig a rendelkezésére álljon.

Ha a készüléket eladja, vagy elajándékozza, akkor ezt a Használati útmutatót is adja át az új tulajdonosnak, hogy Ő is tisztában legyen a készülék működésével és megismerje a vonatkozó biztonsági útmutatásokat is. A használatba vétel előtt jól ismerje meg a kezelőelemeket, a különböző funkciókat és kövesse az ajánlásokban leírtakat is.

Biztonsági tudnivalók

- A beépített biztonsági kapcsoló megakadályozza, hogy nyitott ajtónál működjön a mikrohullámú sütő.
- Ne próbálja meg "büttykölni" a kapcsolót és ne próbálkozzon a sütő nyitott ajtóval történő működtetésével sem, mert az a mikrohullámú energia veszélyes kijutását eredményezheti.
- Ne hagyja a kifröccsent étel- és tisztítószer maradványokat rárakódni az ajtót tömítő felületekre. Vegye figyelembe a tisztításra vonatkozó fejezet előírásait.
- Különösen fontos, hogy a sütőajtó tökéletesen zárjon, ne legyen sérült, vagy deformálódott (1). A zsanéroknak (2) és a zárszerkezetnek biztonságosnak, az ajtó tömítésének (3) és a tömítő felületeknek kifogástalan állapotban kell lenni.
- Soha ne próbálkozzon saját maga a készülék javításával. A meghibásodott készülék javítását, beleértve a csatlakozó vezeték cseréjét is, csak a jótállási jegyben megjelölt szerviz végezheti. Hiba esetén forduljon a kijelölt szervizhez.
- Soha ne távolítsa el a készülék külső burkolatát, az ajtót, vagy a kezelőpanelt. A nagyfeszültség rendkívül veszélyes.
- A készülék elhelyezésénél vegye figyelembe az „**Elhelyezési tudnivalók**” című fejezet előírásait.
- A készüléket kizárólag az Útmutatóban leírtak figyelembe vételével használja. Ne használjon maró vegyi anyagokat a készülékben. Ezt a típusú sütőt kifejezetten háztartási ételek melegítésére, főzésére és felolvasztására tervezték. Nem alkalmas ipari, laboratóriumi, vagy kereskedelmi használatra, amely rendeltetésellenes használatnak minősül és nem vonatkozik rá a jótállás.
- Ne működtesse a sütőt a forgótányér és ételek behelyezése nélkül. Amennyiben a sütőben nincs étel, vagy víz, amelyek képesek a mikrohullámú energia elnyelésére, akkor károsodhat a magnetron.
- Ha gyerekek tartózkodnak a készülék közelében, akkor az csak felügyelet mellett üzemeltethető.
- Ne tárolja a készüléket a szabadban. Ne használja víz közelében sem.
- Ne próbáljon ruhaneműt, vagy újságpapírt szárítani a mikróban, mert azok meggyulladhatnak.
- Ne használja a sütőtéret tárolási célra. Ne hagyjon benne papírtermékeket, fűzőedényeket, vagy ételeket, amikor nem használja.

Edények biztonsága

A legtöbb üveg, üvegkerámia és hőálló üvegedény tökéletesen alkalmas a mikrohullámú sütőben történő használatra. A mikrohullámú energia nem melegíti fel a legtöbb edényt, azok azonban mégis felmelegszenek a benne lévő étel hőjétől. Az edények kivételéhez használjon védőkesztyűt.

A főzőedények alkalmasságának vizsgálata

- Helyezze a főzőedényt a mikróba egy fél pohár vízzel együtt. Melegítse egy percig 700 W-os (100%) teljesítményen. Ha a főzőedény felforrósodik, akkor az nem alkalmas mikrózásra. Ha csak éppen meleg, akkor melegítésre használható, de főzésre nem. Ha az edény szobahőmérsékletű maradt, akkor alkalmas a mikróban történő főzésre.
- A papírtálcák, zsírpapírok, papírtörölközők, tányérok, csészék, fagyasztó tálcák és kartonpapírok nagyon kényelmes edények. Mindig töltsé őket tele étellel, hogy elnyeljék az energiát, mert így elkerülheti az edények túlmelegedését.
- Sokfajta műanyag edény, pl. tálca, tányér, doboz, stb. alkalmas a mikrohullámú sütőben történő használatra. Mindig kövesse a gyártó ajánlását. A túl zsíros, vagy magas cukortartalmú ételek esetében azonban kerülje el ezeknek az edényeknek a használatát, mivel a magas hőmérséklet miatt ezek könnyen megolvadhatnak.
- Ne hagyja a sütőt felügyelet nélkül, amikor műanyag, papír, vagy más könnyen éghető edényben melegít, vagy főz. Ha füstöt észlel, kapcsolja ki a készüléket, húzza ki a dugót és hagyja az ajtót zárva, amíg a füst megszűnik.
- Fém- és fémdíszítésű edények nem használhatók a mikróban, kivéve a speciálisan erre a célra tervezett edényeket.
- Szűk nyílású edények (üvegek) nem használhatók a mikrohullámú főzésre.
- Az égési sérülések elkerülése érdekében óvatosan vegye le a fedőt, vagy távolítsa el az edényt.

Az ételek biztonsága

- Az ételeket mindig alkalmas tárolóedényben melegítse.
- Ne használja a készüléket fritőzésre, mert az olaj/zsír hőfoka nem szabályozható és könnyen meggyulladhat.
- A mikróban csak olyan kukorica pattogatása végezhető, amelyet kifejezetten mikróban történő elkészítésre gyártottak. Ezt a műveletet tilos felügyelet nélkül végezni.
- A nem porózusos, héjas ételek bőrét szurkálja meg, hogy a keletkező gőzök kijuthassanak. Néhány ételkészítésnél gondoskodni kell a külső burok kiszúrásáról (alma, burgonya, csirkebőr, tojáshéj), hogy a keletkező gőzöktől az ételkészítés ne "robbanjon" szét.

Vigyázat! Amikor folyadékot melegít, pl. levest, szószt, italt, akkor a forráspont feletti túlfűtés miatt a folyadék kifuthat. Hogy ezt elkerülhesse, tartsa be a következőket:

1. Ne használjon egyenes oldalú, szűk szájú edényt.
 2. Kerülje el a túlfűtést.
 3. Kavarja fel a folyadékot, mielőtt beteszi a készülékbe, majd a melegítés félidejében a kavarást ismételje meg.
 4. A melegítés után rövid ideig hagyja a folyadékot állni a készülékben, majd keverje meg és óvatosan vegye ki az edényt.
- Néhány ételkészítés, mint pl. egész tojás, valamint néhány edény, pl. zárt lekvárosüveg szétrobbanhatnak. Rántotta sütésénél szúrja ki a tojás sárgáját, majd takarja le és hagyja 1 percig állni, mielőtt eltávolítja a tetőt.

FIGYELEM:

- Ne erőltesse a forgótányér forgását kézzel. Meghibásodást okozhat.
- Amennyiben a mikró működése közben szikrázás fordul elő, akkor azt fém, vagy fémtartalmú edény okozza. A folyamatos szikrázás károsíthatja a készüléket. Ilyenkor azonnal kapcsolja ki és ellenőrizze az edényt.
- Ha az edény deformálódik, akkor hagyja abba a sütést és válasszon másik edényt.
- Ügyeljen arra, hogy semmi ne zárja el a sütő szellőző nyílásait.

Ne használja a sütőt kereskedelmi célra.

Ez a sütő kizárólag háztartási használatra készült.

Mindig tartsa be az előzőekben leírtakat!

Sütőedények és tartozékok

A mikrózáshoz számos eszköz és anyag használható. Egy adott főzési / sütési módhoz biztonsági okok miatt mindig a legalkalmasabb eszközöket és anyagokat válassza ki. Vegye figyelembe az alábbi táblázatot.

Anyag	Edény	Mikrohullámú főzés
Kerámia és üveg	Főzőedény	IGEN
	Hőálló üvegáru	IGEN
	Üvegáru fémdíszítéssel	NEM
	Ólomkristály	NEM
Porcelán	Fémdíszítés nélkül	IGEN
Agyagedény		IGEN
Műanyag	Hőálló edény mikrohullámú sütőbe	IGEN
	Műanyag csomagoló anyag	IGEN
Fém	Fém sütőserpenyő	NEM
	Alumínium fólia*	IGEN
Papír	Csésze, tányér, papírtörölköző	IGEN
	Zsírpapír	IGEN
Fa		NEM
Tartozékok	Forgótányér	IGEN
	Forgótányér támasz	IGEN

IGEN

NEM

* MEGJEGYZÉS

Használható edények és tartozékok

Nem használható edények és tartozékok

Alumínium fóliát csak árnyékolásra használjon, a túl sok fólia szikrázást okoz

Műszaki adatok

Külső méretek	Szélesség	482 mm
	Mélység	380 mm
	Magasság	283 mm
Sütőtéri méretek	Szélesség	334 mm
	Mélység	305 mm
	Magasság	210 mm
	Úrtartalom	21 liter
Teljesítmény-felvétel		1080 W
Mikrohullámú teljesítmény		700 W
Tömeg		13 kg
Feszültség		230V/50Hz
Biztosíték igény		8 A
Zajkibocsátás		60 dB(A)

 Ez a készülék megfelel az alábbi irányelveknek:

- 73/23/EWG - 1973.02.19 (kisfeszültségű irányelv a változásokkal bezárólag)
- 89/336/EWG - 1989.05.03. (EMC-irányelv a 92/31/EWG változásokkal bezárólag)

Előkészületek az üzembe helyezéshez

Kicsomagolás

Figyelem: Amikor kicsomagolta a sütőt, feltétlenül ellenőrizze, hogy a szállítás közben nem érte-e valamilyen sérülés a készüléket. A sérült, vagy hiányzó részekkel rendelkező sütőt tilos üzembe helyezni, azt azonnal vissza kell vinni az eladás helyére. A sütőt is és a tartozékokat is védőfólia boríthatja. A sütő használata előtt ezt a védőfóliát (amennyiben van) el kell távolítani. Ne engedje, hogy a gyermekek játsszanak a csomagoló anyagokkal. A csomagoló anyagok veszélyesek lehetnek a gyerekek számára.

Elhelyezés

1. Minden reklámcímkét távolítson el a sütő ajtajáról.
2. A sütőt stabil, síma felületre helyezze. A felületnek olyan erősnek kell lennie, hogy a készüléket is (13 kg) és a tartalmát is biztonsággal megtartsa. A vízszintes felületre a rendellenes zaj és vibráció elkerülése érdekében van szükség.
3. A sütőt tartsa távol hőtől és víztől. Mindkettő csökkenti a sütő hatásfokát, sőt meghibásodáshoz vezethet. Az elhelyezésnél ezért ügyeljen arra, hogy hőforrástól és víztől megfelelő távolságban legyen a sütő.
4. Ne zárja el a burkolat felső és oldalsó szellőző nyílásait és semmivel ne takarja le őket. Ne tegyen semmilyen tárgyat a sütő tetejére. Ha a szellőző nyílások a működés során takarva vannak, akkor a fellépő túlmelegedés meghibásodáshoz vezet. Arra is ügyeljen, hogy a szellőző nyílásokon távozó forró levegő eltávozását sem függöny, sem más tárgy ne akadályozhassa a készülék hátoldalán.
5. A készüléket rádiótól és TV-től a lehető legtávolabb helyezze el. A sütő megfelel az EMC (elektromágneses kompatibilitásra vonatkozó) irányelveknek, azonban ha túl közel üzemel a rádióhoz, vagy a TV-hez, akkor zavarokat okozhat.
6. Ha a készüléket sarokban helyezi el, akkor hagyjon legalább 10 cm-es távolságot a faltól, hogy a megfelelő szellőzés biztosítható legyen.

Fontos! A sütő a konyhában bárhol elhelyezhető. Ügyeljen azonban arra, hogy sík felületre állítsa a készüléket és a szellőzőnyílások ne legyenek eltakarva és a szellőzés alulról is biztosítva legyen.

Csatlakoztatás a hálózatra

A sütőt a gyártó bekötött csatlakozó vezetékkel és dugóval szállítja, amelyet 230 V 50 Hz-es földelt konnektorba kell csatlakoztatni. A földelés minimálisra csökkenti a rövidzárlat kockázatát. Csatlakoztatás előtt ellenőrizze, hogy a lakás elektromos hálózatának adatai megegyeznek-e a fent leírtakkal.

Megjegyzés: Ha a sütőt hosszabbtón keresztül csatlakoztatja a hálózatra, akkor annak is földelt kivitelűnek kell lennie.

FIGYELEM! Tilos a készüléket földeletlen konnektorból üzemeltetni.

Ha a megfelelő földelt konnektor nem áll a rendelkezésére, akkor arra illetékes szakemberrel kell a megfelelő kiépítetéről gondoskodnia.

Elektromos csatlakoztatás

Ez a készülék egy az európai szabványnak megfelelő kétsapós csatlakozó dugóval van felszerelve.

FIGYELEM! A KÉSZÜLÉKET FÖLDELNI KELL.

A gyártó minden felelősséget elhárít magától, ha a meghibásodás, illetve kár a biztonsági előírások be nem tartása miatt következik be.

Hogyan működik a mikrohullámú sütő?

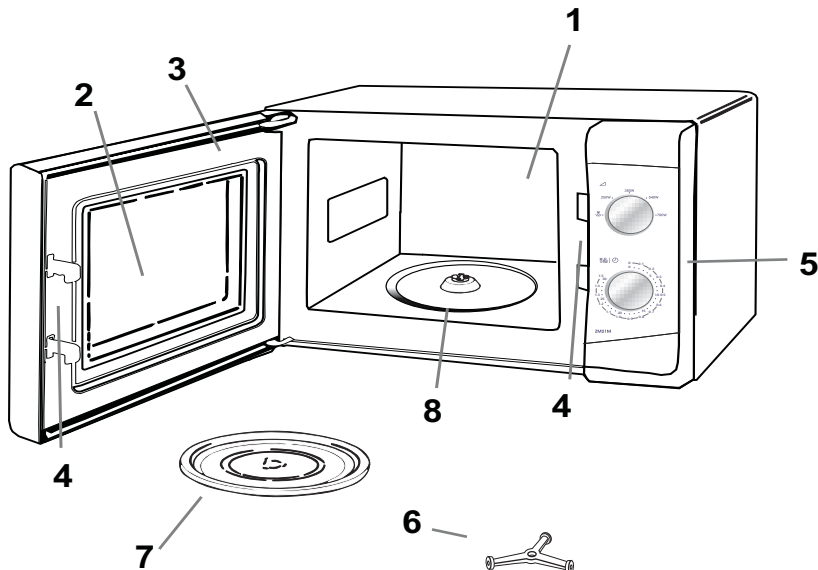

Fő részek megnevezése és funkciói

1. Sütőtér – a használat után törölje ki a sütőtér.
2. Átlátszó ablak – a sütő működése közben figyelemmel kísérheti a készülő ételt.
3. Sütőajtó – sütés közben az ajtónak szilárdan záródnia kell.
4. Kampós zárnyelv – ez a biztonsági ajtózárs rendszer része.
5. Kezelőpanel
6. Forgótányért meghajtó tengely
7. Forgótányér – speciális hőálló üvegből készült. Sütés-főzéskor erre a tányérra kell a tartóba elhelyezett ételt rakni. Ne használja a sütőt forgótányér nélkül.
8. Forgótányér támasz – úgy helyezze be a sütő aljára, hogy jól megtartsa a forgótányért.

Forgótányér behelyezése

1. Helyezze a forgótányér támaszt a sütő aljára.
2. Helyezze a forgótányért a meghajtó tengelyre a képen látható módon. Ügyeljen arra, hogy a forgótányér megfelelően illeszkedjen a meghajtó tengelyre. **Soha ne tegye be a forgótányért lefelé fordítva.**
 - Sütés-főzéskor a forgótányér támaszt és a forgótányért is használni kell.
 - Az edénybe helyezett ételt mindig a forgótányérra kell betenni.
 - A forgótányér az óramutató járásával azonos és ellentétes irányba is foroghat. Ez teljesen normális.

Forgótányér

Forgótányér
támasz

Meghajtó tengely

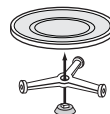

Kezelőpanel

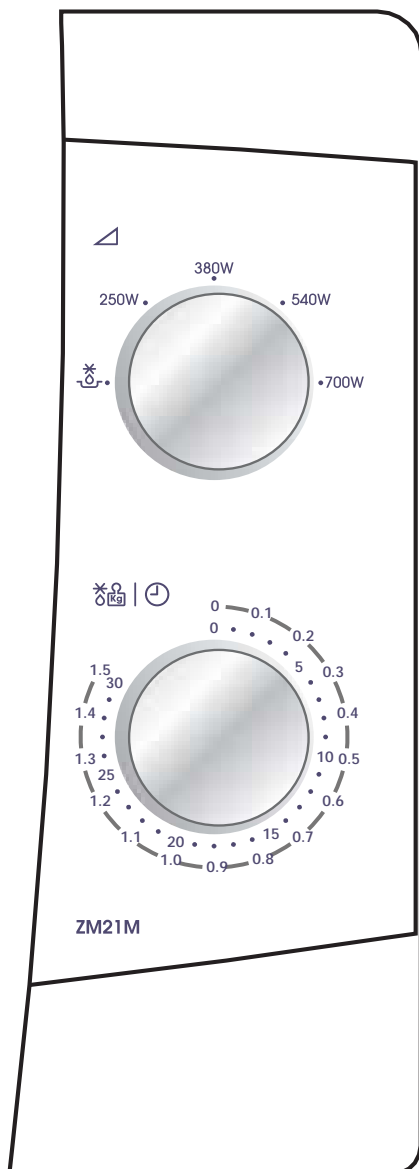

1. Mikrohullámú teljesítményt beállító gomb

A gomb segítségével lehet a szükséges mikrohullámú teljesítményt beállítani.

2. Beállító gomb

Állítsa be a kívánt főzési időt. A főzés automatikusan megkezdődik. Minden időkapcsoló pontosabban működik, ha a szükséges főzési időn túl elforgatja a gombot, majd visszafelé forgatva állítja be a pontos időt, ameddig a főzést végezni akarja.

Mikrohullámú főzés

1. Nyissa ki az ajtót, helyezze be az ételt a forgótányérra és zárja be az ajtót.
2. Állítsa be a szükséges főzési teljesítményt. Vegye figyelembe az alábbi táblázatot.
3. A beállító gomb óramutató járásával megegyező irányba történő elforgatásával állítsa be a szükséges főzési időt.

A készülék működése megkezdődik.

Ha a főzési idő 2 percnél kevesebb, akkor mindenképpen forgassa el az időbeállító gombot egy a 2-nél nagyobb számra, majd vissza a kívánt időre.

A sütő kikapcsolásához egyszerűen forgassa el az időbeállító gombot a „0” pozícióba.

Vigyázat: Minden használat után ellenőrizze, hogy az időbeállító a „0” pozícióban van-e, vagy ha folytatni akarja a sütést, akkor állítson be egy új időt.

Példa: Sütés 380 W teljesítményen, 15 percre

1. Forgassa el a teljesítmény beállító gombot a 380 W-os beállításba.
2. Forgassa el az idő beállító gombot a 15-ös számhoz.
3. A sütő működése megkezdődik és 15 percig automatikusan 380 W-os teljesítményen üzemel.

Mikrohullámú teljesítmény táblázat

Teljesítmény beállítás	Felhasználási javaslat
	Felolvasztó funkció: Fagyasztott élelmiszerek felolvasztásához
250 W	Melegentartó funkció: Ételek melegen tartásához
380 W	Gyenge fokozat: Néhány fajta sült befejező főzéséhez, tejsodó vagy sajtos keksz sütéséhez
540 W	Közepes fokozat: Gyorsabb felolvasztáshoz, casserole és ragu felmelegítéséhez
700 W	Levesek felmelegítéséhez, főzéséhez, zöldségek főzéséhez, barnító tálban készült ételek felmelegítéséhez

Felolvasztási tudnivalók beállításánál

Néhány ételfajta (kenyér, gyümölcs) felolvasztása jobb eredményt ad ezen a 180 W teljesítményen való felolvasztáskor.

Étel	Előkészítés	Időszükséglet 	Állásidő
Kenyér			
Kis méretű egész kenyér	Mikrohullámálló rácsra vagy papírtörölközőre tegye. A felolvasztás félidejében fordítsa meg.	8-10 perc	10-15 perc
Nagy méretű szeletelt kenyér	Mikrohullámálló rácsra vagy papírtörölközőre tegye. A felolvasztás félidejében fordítsa meg.	10-13 perc	10 perc
2 szelet	Tegye papírtörölközőre.	45-60 mp	5 perc
1 személye	Tegye papírtörölközőre.	45-60 mp	5 perc
2 személye	Tegye papírtörölközőre.	1-1,5 perc	5 perc
Sütemények és tészták			
Torta (450 g)	Távolítsa el a csomagolást és tegye tányérra.	9-11 perc	15-30 perc
Sajtos sütemény (450 g)	Távolítsa el a csomagolást és tegye tányérra.	9-11 perc	15-30 perc
Pite (450 g)	Távolítsa el a csomagolást és tegye tányérra.	7-9 perc	15-30 perc
Tészta (450 g)	Távolítsa el a csomagolást és tegye tányérra.	7-9 perc	15-30 perc
Vaj			
250 g (1 csomag)	Távolítsa el róla a fóliát és tegye tányérra.	3-4 perc	5-10 perc
Gyümölcs			
Puha bogyós gyümölcs (225 g)	Egy rétegben helyezze lapos tányérra.	5-6 perc	5-10 perc
Puha bogyós gyümölcs (450 g)	Egy rétegben helyezze lapos tányérra.	7-8 perc	5-10 perc
Tányéros készétel			
450 g	Takarja le tányérral. Melegítse elő 100%-os mikrohullámú teljesítményen 3-4 percig.	7-8 perc	5-10 perc
Zöldségek			
	Főzés előtt nem szükséges a zöldségeket felolvasztani. Indokolt esetben minden zöldség felolvasztható 100 %-on (700 W-on).		

Mikrózási tanácsok

- Mindig tartsa a mikrózt tisztán, lehetőleg kerülje el az ételek kifröccsenését és ne felejtkezzen el megtisztítani a forgótányért, valamint a sütő belsejét.
- Mikrózásnál részesítse előnyben a fedővel rendelkező kerek, vagy ovális edényeket.
- Ne használjon fém, vagy fémdíszítésű edényeket. Bizonyos műanyag edények az étel forróságától megolvadhatnak.
- Főzőskor takarja le az ételeket. Használjon erre a célra üvegfedőt, tányért, vagy zsírálló papírt.
- Tésztát, kenyeret és hasonlókat közvetlenül a kenyértartó kosárban is, vagy szalvétán is felolvaszthat.
- Ha a fagyasztott ételt a csomagolásában melegíti fel, akkor a csomagolást először ki kell nyitni. Ha a csomagolás fémet, vagy fémdekorációt is tartalmaz, akkor azt csak akkor nem kell eltávolítani, ha a gyártó kifejezetten erre a célra ajánlja. Távolítsa el a fém zárókapcsot is.
- Kisebb darab alumínium fólia használható a mikróban olyan részek burkolására, ahol a túlfőzés elkerülése a cél (pl. csirkeláb).
- A nagyobb, sovány darabokat a hőálló edény szélére tegye és ha lehet, próbálja a nagyobb darabokat kisebb méretűekre felvágni. Az edényt mindig a készülék közepére helyezze.
- Az étel egyenletesen fog elkészülni, ha időnként megkeveri, vagy megforgatja.
- Mindig rövidebb főzési időt állítson be, mint amennyit a receptkönyvek írnak, hogy a túlfőzést elkerülje. A nagyobb mennyiségek hosszabb főzési időt igényelnek.
- Zöldségek párolásánál ne használjon vizet, vagy ha kell, akkor csak kis mennyiséget.
- Kevesebb só és fűszert használjon, mint amennyit a hagyományos főzésnél szokott.
- Fűszerezzen később.
- A főzés befejezése után hagyja állni az ételt, hogy jobb eredményt kapjon.
- Mindig tűzforró legyen az étel, mielőtt tálalja.
- Mindig használjon edényfogót, vagy kesztyűt, amikor az edényt kiveszi a készülékből.
- **Méz felolvasztása** – Ha az üvegben lévő méz kikristályosodott, akkor vegye le az üveg tetjét, majd az üveget helyezze a mikróba 2 percre, közepes teljesítmény beállításával.
- **Csokoládé felolvasztása** – 100 g csokoládét darabolja fel, helyezze egy mély tálba és magas teljesítménnyel 1-2 percig olvassza, majd jól keverje meg.
- **Vaj puhítása, vagy felolvasztása** – Az olvasztást néhány másodpercig magas teljesítménnyel végezze. Ha csak meg akarja puhítani, akkor alacsonyabb teljesítményt állítson be.
- **Kenyer frissítése, melegítése** – Néhány másodpercig végezze, közepes teljesítmény beállításával.
- **Fokhagyma héjának a könnyű eltávolításához** – 3-4 gerezd fokhagymát 15 másodpercig melegítsen magas teljesítményen. Préselje össze az egyik végét, amíg a fokhagyma gerezd kipattan a héjából.
- **Gyümölcsle** – A citrusfélék több levét adnak, ha facsarás előtt 15 másodpercig magas teljesítménnyel melegítik.
- **Zabkása főzése** – A zabkása a szervírozó tányérban is elkészíthető és nem ragad le a lábos aljára. Kövesse a gyártó útmutatásait.

Tisztítás és ápolás

A sütőnek mindig tisztának kell lennie. Az ételmaradványok elnyelik a mikrohullámú energiát és eléghetnek. Ez csökkenti a sütő hatékonyságát és kellemetlen szagokat eredményezhet. Ne próbálja meg saját maga a sütő javítását, vagy beállítását. A meghibásodott készülék javítását, beleértve a csatlakozó vezeték cseréjét is, csak a jótállási jegyben megjelölt szerviz végezheti.

Ügyeljen arra, hogy bármilyen tisztítási munka előtt a mikrohullámú sütő le legyen választva az elektromos hálózatról!

Tartozékok tisztítása (forgótányér és támasz)

A sütőtérből történő eltávolításuk után mosogatószeres vízben tisztítsa meg a tartozékokat. A forgótányér támaszát óvatosan kell tisztítani.

A sütőtér és a forgótányér nagyon felforrósodhat, ezért a használat után ne érintse meg azonnal!

Belső tisztítás

A sütő oldalfalain, az ajtó tömítésén és az ajtó felületén visszamaradó szennyeződések elnyelik a mikrohullámú energiát, ezáltal csökkentik a sütő hatékonyságát, sőt károsíthatják a sütő belsejét is. A szennyeződés eltávolításához használjon kevés folyékony mosószert, meleg vizet és puha ruhát.

SOHA NE HASZNÁLJON MARÓ TISZTÍTÓSZERT, KERESKEDELMI SÜTŐ TISZTÍTÓT, VAGY FÉMSZÁLAS TISZTÍTÓ PÁRNÁT A MIKROHULLÁMÚ SÜTŐ EGYETLEN RÉSZÉNEK A TISZTÍTÁSÁHOZ SEM.

A makacs szennyeződések eltávolításához 2-3 percig forraljon egy csésze vizet a mikróban.

SOHA NE HASZNÁLJON KÉST, VAGY BÁRMILYEN MÁS ESZKÖZT A SZENNYEZŐDÉS SÜTŐFELÜLETRŐL TÖRTÉNŐ ELTÁVOLÍTÁSÁHOZ.

A sütőben lévő kellemetlen szagok eltávolításához a következőt ajánljuk: tegyen egy csésze vízbe 2 evőkanál citromlevet és azt 5 percig forralja a mikróban.

Külső tisztítás

A kezelőpanel tisztításakor nyissa ki az ajtót. Ezzel elkerülheti a véletlenszerű bekapcsolást. A külső felületeket enyhe mosogatószeres meleg vízzel tisztítsa meg egy puha ruha segítségével. A mosogatószeres ruhával való letörlés után tiszta vizes ruhával, majd száraz ruhával törölje át a felületeket. Ablaktisztító, vagy hasonló konyhai tisztító-spray is használható az ajtó ablakához. Soha ne használjon maró, karcoló vegyszert, mert károsíthatja a felületet. A károsodás elkerülése érdekében fokozottan ügyelni kell arra, hogy a szellőző nyílásokba víz semmilyen körülmények között ne juthasson be.

ÜZEMZAVAROK - PÓTALKATRÉSZEK

Ha a készülék működésében hibát észlel, akkor ellenőrizze az alábbiakban leírtakat, mielőtt a szervizhez fordul.

Ha a sütő nem indul el:

- Ellenőrizze, hogy a készüléket csatlakoztatta-e az elektromos hálózatra.
- Ellenőrizze, hogy megfelelően benyomta-e a csatlakozó dugót a konnektorba.
- Ha a csatlakozó dugóban lévő biztosítókkal van probléma, cseréltesse ki egy újra.
- Ellenőrizze, hogy van-e áram a fali csatlakozó aljzatban, vagy nem oldott-e le a lakás főbiztosítéka.
- Ellenőrizze, hogy ugyanabban a több férőhelyes csatlakozó aljzatban nem üzemel-e más készülék, amely nagy teljesítményű.
- Ellenőrizze a lakás főbiztosítékát.

Ha a mikrohullám nem működik:

- Ellenőrizze a beállító gombokat, hogy helyes-e azok beállítása.
- Ellenőrizze, hogy a beállítást a használati útmutató leírása szerint végezte-e.
- Ellenőrizze, hogy megfelelően bezárta-e az ajtót. (ha ételmaradványok ragadnak az ajtó-sütőtér záródó felületére, akkor az is akadályozhatja a megfelelő záródást, ami a mikro működésképtelenségét eredményezheti.)

Ha a fenti ellenőrzések után sem megfelelő a készülék működése, akkor forduljon a jótállási jegyben kijelölt szervizhez.

Fontos! Ha hívja a szervizt, akkor a bejelentkezéskor az alábbi adatokat adja meg a szerviznek:

1. Az Ön nevét, címét, postai irányítószámát:
2. Az Ön telefonszámát:
3. A hiba pontos leírását:
4. A készülék modellszámát:
5. A készülék sorozatszámát:
6. A készülék vásárlásának dátumát:

Azért, hogy az azonosító adatok mindig kéznél legyenek, javasoljuk, hogy írja be azokat az alábbi sorokba:

Modellszám: ZM21M

Sorozatszám:

Vásárlási dátum:

Ha a készülék még jótállási időn belül van, a fentiekben részletezett ellenőrzéseket el kell végezni, mielőtt hívja a szerviz szakemberét. Ha a szakember hívására nem a készülék mechanikus, vagy elektromos hibája miatt kerül sor, akkor annak költsége a vásárlót terheli.

Pótalkatrészek

Pótalkatrész az Alkatrészellátástól szerezhető be.

Jótállás

A jótállási feltételeket és kötelezettségeket a készülékhez mellékelt jótállási jegy tartalmazza.

Vevőszolgálat: 1142 Budapest, Erzsébet királyné út 87.

**Forgalmazó: Zanussi Lehel Kft. Háztartási Készülékek
1142 Budapest, Erzsébet királyné út 87.**

Spis treści

Przed rozpoczęciem korzystania z kuchni mikrofalowej	4
Wskazówki bezpieczeństwa	4
– Naczynia	5
– Sprawdzenie przydatności naczyń	5
– Żywność	5
– Tabela naczyń	7
Dane techniczne	7
Przed włączeniem	8
– Rozpakowanie	8
Instalacja	8
– Podłączenie do zasilania	8
– Podłączenie elektryczne	8
Obsługa kuchni mikrofalowej	9
– Elementy	9
– Podstawa obrotowa / talerz	9
– Panel sterujący	10
– Gotowanie mikrofalowe	11
– Tabela ustawień	11
– Wskazówki dotyczące rozmrażania 	12
– Praktyczne wskazówki	13
– Konserwacja i czyszczenie	14
– Czyszczenie akcesoriów (talerz / podstawa)	14
– Czyszczenie wnętrza kuchni	14
– Czyszczenie elementów zewnętrznych	14
Serwis i części zamienne	15
Gwarancja	16

Gratulujemy zakupu nowej kuchni mikrofalowej

Gratulujemy Państwu trafnego wyboru i dziękujemy za zakup produktu firmy Zanussi. Jesteśmy przekonani, że nowa kuchnia mikrofalowa będzie Państwu bardzo przydatna i ułatwi przygotowanie potraw.

Przed rozpoczęciem korzystania z kuchni mikrofalowej

Prosimy o dokładne zapoznanie się z niniejszą instrukcją obsługi. W celu efektywnego wykorzystania Państwa nowej kuchni mikrofalowej w instrukcji obsługi zawarto wiele cennych wskazówek i porad. Zalecamy dokładne przeczytanie niniejszej instrukcji obsługi przed rozpoczęciem używania kuchni. Instrukcję należy zachować, aby podczas użytkowania móc w każdej chwili z niej skorzystać. W przypadku sprzedaży urządzenia prosimy o przekazanie instrukcji nowemu użytkownikowi.

Wskazówki bezpieczeństwa

- Wbudowany przełącznik blokujący zabezpiecza kuchnię mikrofalową przed uruchomieniem przy otwartych drzwiach.
- Nie należy manipulować przy drzwiach ani włączać kuchni, kiedy drzwi są otwarte. Może to narazić obsługującego na oddziaływanie energii mikrofalowej.
- Nie należy dopuszczać, aby na powierzchniach uszczelniających drzwi pozostawały resztki produktów żywnościowych lub środków czyszczących (patrz rozdział „Czyszczenie i konserwacja”).
- W przypadku usterek nie używać kuchni do czasu usunięcia ich przez autoryzowany zakład serwisowy.
- Prosimy zwracać szczególną uwagę na prawidłowe zamykanie się drzwi oraz na ewentualne usterki, tj.: (1) drzwi nie mogą być zwichrowane, (2) zawiasy i zatrzaski nie mogą być pęknięte i powinny działać niezawodnie, (3) uszczelki oraz powierzchnie uszczelniające nie mogą być uszkodzone.
- W przypadku wystąpienia usterki (opisanej powyżej), bądź konieczności wymiany części należy skontaktować się z lokalnym autoryzowanym zakładem serwisowym. Wszelkie prace o charakterze naprawczym i regulacyjnym muszą być wykonywane wyłącznie przez personel autoryzowanych zakładów serwisowych.
- W żadnym przypadku nie wolno demontować zewnętrznej obudowy drzwi oraz panelu sterującego, gdyż może to spowodować zagrożenie porażenia prądem elektrycznym o wysokim napięciu.
- Kuchnię należy zainstalować i umieścić zgodnie ze wskazówkami zawartymi w instrukcji obsługi.
- Kuchnię należy użytkować zgodnie z przeznaczeniem - jak podano w niniejszej instrukcji. Nie należy w tym urządzeniu stosować chemikaliów korozyjnych. Ten typ kuchni służy wyłącznie do podgrzewania, gotowania i rozmrażania produktów żywnościowych. Nie jest ona przeznaczona do celów przemysłowych, czy laboratoryjnych, jak również nie może być używana w celach komercyjnych. Użytkowanie niezgodne z przeznaczeniem powoduje anulowanie gwarancji.
- Nie włączać pustej kuchni mikrofalowej. Jeżeli nie ma w niej produktów żywnościowych lub wody, które mogłyby pochłonąć energię mikrofalową, może wystąpić uszkodzenie magnetronu.
- Kuchnia mikrofalowa może być obsługiwana wyłącznie przez osoby dorosłe.
- Kuchni nie należy przechowywać na zewnątrz pomieszczeń oraz w pobliżu wody.
- Nie suszyć w kuchni mokrych przedmiotów lub gazet, gdyż może dojść do ich zapalenia.
- Kuchnia nie służy do przechowywania produktów żywnościowych i innych przedmiotów. Nie należy pozostawiać w niej przedmiotów papierowych, sprzętu do gotowania lub produktów żywnościowych, gdy kuchnia nie jest używana.

Większość naczyń ze szkła, tworzyw szklano-ceramicznych i szkła żaroodpornego nadaje się do stosowania w kuchni mikrofalowej. Mimo, że energia mikrofalowa nie przegrzewa większości naczyń szklanych i ceramicznych, mogą one ulec nagrzananiu w wyniku przenoszenia się ciepła z produktu na pojemnik. Dlatego zalecamy używanie rękawic przy wyjmowaniu z kuchni naczyń.

Sprawdzenie przydatności naczyń

- Umieścić w kuchni mikrofalowej naczynie wraz ze szklanką wypełnioną do połowy wodą. Podgrzać przy ustawieniu na 700 W (100 %) przez jedną minutę. Jeżeli naczynie jest gorące nie należy stosować go w kuchni mikrofalowej. Jeżeli jest ono lekko ciepłe - może być używane do podgrzewania (ale nie do gotowania). Jeżeli naczynie utrzymało normalną temperaturę (otoczenia) oznacza to, że nadaje się do gotowania w kuchni mikrofalowej.
- Papierowe serwetki, papier woskowany, ręczniki papierowe, tacki, kubki, kartony, opakowania mrożonek i tektura są bardzo wygodne w użyciu. Zawsze należy jednak upewnić się, czy pojemnik wypełniony jest produktem żywnościowym, który będzie pochłaniał energię mikrofalową (i będzie można uniknąć przegrzania naczyń). Stosować się do wskazówek producenta żywności.
- Wiele naczyń z tworzyw sztucznych (kubki, talerze, opakowania mrożonek i inne) nadaje się do stosowania w kuchniach mikrofalowych. Jeżeli chcecie Państwo z nich korzystać radzimy zapoznać się z informacją producenta. Należy unikać stosowania opakowań z tworzyw sztucznych wraz z produktami zawierającymi duże ilości cukru lub tłuszczu. Produkty te osiągną w kuchni mikrofalowej wysoką temperaturę, co może spowodować topienie się niektórych gatunków tworzyw sztucznych.
- Nie pozostawiać włączonej kuchni mikrofalowej bez nadzoru, kontrolować jej pracę podczas podgrzewania i gotowania z użyciem pojemników wykonanych ze sztucznych, papierowych bądź łatwopalnych materiałów. Jeżeli zauważą Państwo dym prosimy nie otwierać drzwi, lecz natychmiast

wyłączyć kuchnię, odłączyć od zasilania elektrycznego i odczekać, aż dym przestanie się wydobywać z wnętrza urządzenia.

- Sprzęt metalowy lub z elementami metalowymi nie powinien być stosowany w kuchni mikrofalowej, z wyjątkiem, jeżeli producent wyraźnie określi i zaleci możliwość używania w kuchniach mikrofalowych.
- Pojemniki z ograniczonymi możliwościami otwierania (np. butelki) nie powinny być używane do przyrządzania potraw w kuchniach mikrofalowych.
- Prosimy o szczególną uwagę przy zdejmowaniu pokrywek bądź przykrywek z naczyń, aby nie poparzyć się parą.

Żywność

- Nie podgrzewać w kuchni potraw w puszkach. Produkt należy wyjąć z puszki i umieścić w odpowiednim naczyniu.
- Nie należy smażyć potraw na tłuszczu. Jego temperatura nie jest kontrolowana, co może doprowadzić do sytuacji stwarzającej zagrożenie.
- Prażona kukurydza może być przyrządzana tylko w specjalnych opakowaniach lub przystosowanych naczyniach (czyżność ta wymaga nadzoru obsługującego).
- Produkty posiadające nieporowatą skórę bądź powłokę (takie jak: jabłka, ziemniaki, wątróbki drobiowe, żółtka jaj) wymagają wcześniejszego nakłucia zewnętrznej warstwy, aby zapobiec tworzeniu się pary lub ewentualnemu poparzeniu.

ZM21M

UWAGA: Podczas podgrzewania płynów (tj. zup, sosów, napojów) doprowadzenie ich do temperatury wrzenia może nastąpić bez pojawienia się charakterystycznych pęcherzyków. Aby tego uniknąć należy przyjąć poniższe wskazówki:

1. unikać używania pojemników o prostych ściankach z wąskimi szyjkami;
 2. nie doprowadzać do nadmiernego przegrzewania;
 3. przed umieszczeniem płynu w kuchni należy go uprzednio zamieszać (czynność powtórzyć w połowie cyklu podgrzewania);
- po podgrzaniu naczynie z płynem pozostawić jeszcze przez chwilę w kuchni, ponownie zamieszać, a następnie wyjąć pojemnik przy zachowaniu szczególnej ostrożności.
 - Niektóre produkty, np. jaja oraz szczelnie zamknięte pojemniki, szklane słoiki mogą ulec eksplozji i dlatego nie powinny być poddawane działaniu energii mikrofalowej. Czasami jaja mogą eksplodować podczas

PL

gotowania. Zawsze należy przekłuwać żółtka, przykryć je pokrywką i po zakończeniu gotowania odczekać jeszcze minutę przed jej zdjęciem.

ZAPAMIĘTAJ:

- Postawy obrotowej nie wolno obracać ręcznie z użyciem siły, gdyż może to spowodować jej uszkodzenie.
- Kiedy używamy w kuchni mikrofalowej naczyń metalowych może wystąpić iskrzenie. Ciągłe iskrzenie może uszkodzić urządzenie. W takim przypadku należy przerwać program i sprawdzić naczynie, z którego korzystamy.
- Otwory wentylacyjne kuchni nie mogą być zasłonięte (górne, boczne oraz dolne).

Nie używać kuchni do celów komercyjnych.

Kuchnia jest przeznaczona do użytku w warunkach gospodarstwa domowego.

Zachowaj instrukcję obsługi.

Tabela naczyń

Do gotowania w kuchni mikrofalowej możecie Państwo stosować różnorodne naczynia. Dla Waszego bezpieczeństwa oraz dla zapobiegania zniszczeniu naczyń i kuchni należy wybrać odpowiednie pojemniki i materiały.

Poniższa lista pozwoli Państwu zapoznać się z ogólnymi zasadami doboru naczyń do stosowania w kuchni mikrofalowej.

Materiał	Naczynie	Gotowanie mikrofalowe
Ceramika i szkło	Naczynia ze szkła żaroodpornego	TAK
	Szkło z metalowymi dekoracjami	NIE
	Szkło ołowiane	NIE
Porcelana	Bez dekoracji metalowych	TAK
Wyroby garncarskie		TAK
Tworzywa sztuczne	Wyroby z tworzyw odpornych na oddziaływanie mikrofal; opakowania z tworzyw sztucznych	TAK
		TAK
Naczynia metalowe	Metalowe rondle do pieczenia; folia aluminiowa*	NIE TAK
Naczynia papierowe	Kubki, tacki, ręczniki	TAK
Papier woskowany		TAK
Drewno		NIE
Akcesoria	Talerz obrotowy	TAK
	Podstawa talerza obrotowego	TAK

TAK: można używać;

NIE: nie wolno używać

* folii aluminiowej używać tylko do przykrywania (np. kości udek kurczaka, skrzydełek); folia może iskrzyć!

Dane techniczne

Wymiary zewnętrzne	Waga 13 kg
Szerokość 482 mm	Pojemność 21 litrów
Głębokość 380 mm	
Wysokość 283 mm	Zasilanie elektryczne 230V, 50 Hz
Wymiary komory	Bezpiecznik 8 A
Szerokość 334 mm	Pobór mocy 1080W
Głębokość 305 mm	
Wysokość 210 mm	Moc użyteczna 700W

PRZED WŁĄCZENIEM

Rozpakowanie

Podczas rozpakowywania kuchni należy sprawdzić, czy nie jest ona uszkodzona. Uszkodzenia lub braki w wyposażeniu należy natychmiast zgłosić w jednostce handlowej, gdzie dokonaliście Państwo zakupu. Kuchnia, jej wyposażenie lub akcesoria mogą być opakowane w folię zabezpieczającą. Jeśli tak, należy usunąć ją przed pierwszym użyciem kuchni mikrofalowej. Nie należy pozostawiać elementów opakowania w miejscach dostępnych dla dzieci. Materiał, z którego wykonane są elementy opakowania może być zagrożeniem dla dzieci.

Instalacja

1. Usunąć z drzwi naklejki reklamowe, jeżeli znajdują się na urządzeniu.
2. Kuchnię należy umieścić i zainstalować na płaskiej, wypoziomowanej powierzchni, która będzie w stanie utrzymać ciężar kuchenki (13 kg) wraz z jej zawartością. Aby uniknąć wibracji lub hałasu podczas pracy zalecamy ustawienie urządzenia w pozycji stabilnej.
3. Kuchnia nie powinna stać w pobliżu źródeł ciepła i wody. Jeżeli urządzenie będzie narażone na oddziaływanie ciepła lub wody, może to obniżyć jego efektywność, a nawet spowodować awarię.
4. Prosimy zwrócić uwagę na swobodny przepływ powietrza wokół otworów wentylacyjnych. Nie stawiać żadnych przedmiotów na górnym blacie urządzenia. Zablokowanie otworów wentylacyjnych może prowadzić do przegrzania kuchni, a to z kolei do niewłaściwego funkcjonowania bądź uszkodzenia urządzenia. Otwory wentylacyjne odprowadzają gorące powietrze, dlatego należy umożliwić jego swobodny przepływ (np. między kuchnią, a ścianą pomieszczenia nie mogą znajdować się zasłony itp.).
5. Kuchnię należy umieścić z dala od odbiorników radiowych i telewizyjnych. Urządzenie to odpowiada normom UE dotyczącym eliminacji zakłóceń radiowych, lecz mogą one się pojawić, jeżeli ustawicie Państwo kuchenkę zbyt blisko radioodbiornika lub telewizora.
6. Jeżeli kuchnia będzie usytuowana w rogu pomieszczenia, należy pozostawić szczelinę o szerokości przynajmniej 10 cm przy ścianie z prawej strony.

UWAGA: Kuchnia może być ustawiona w prawie każdym miejscu kuchni. Musi ona mieć jednak zapewnioną płaską, równą powierzchnię i odpowiednią wentylację. W tym celu należy upewnić się, że otwory wentylacyjne nie są zablokowane bądź przysłonięte (także w części spodniej).

*** To urządzenie odpowiada normom EWG odnośnie eliminacji zakłóceń radiowych - rozporządzenie 87/308/EEC**

Podłączenie do zasilania

Kuchnia jest wyposażona w przewód zasilający z wtyczką dla 220-230 V, 50 Hz. Należy ją podłączyć do gniazdka ze stykiem uziemiającym i sprawdzić, czy napięcie dla którego urządzenie jest zaprojektowane odpowiada napięciu w sieci elektrycznej.

Nie używać przedłużaczy do podłączenia kuchni.

UWAGA! Kuchnia musi być podłączona do gniazdka z uziemieniem.

Jeżeli mają Państwo wątpliwości dotyczące podłączenia kuchni do sieci elektrycznej bądź zabezpieczenia uziemiającego, proszę skontaktować się z uprawnionym elektrykiem.

Podłączenie elektryczne

Urządzenie jest wyposażone w standardową wtyczkę przewodu zasilającego

UWAGA! URZĄDZENIE MUSI BYĆ UZIEMIONE.

Producent nie ponosi odpowiedzialności w przypadku usterek spowodowanych nieprzestrzeganiem przepisów bezpieczeństwa.

Urządzenie podłączyć do gniazdka z uziemieniem (zabezpieczenie 13 A).

Obsługa kuchni mikrofalowej

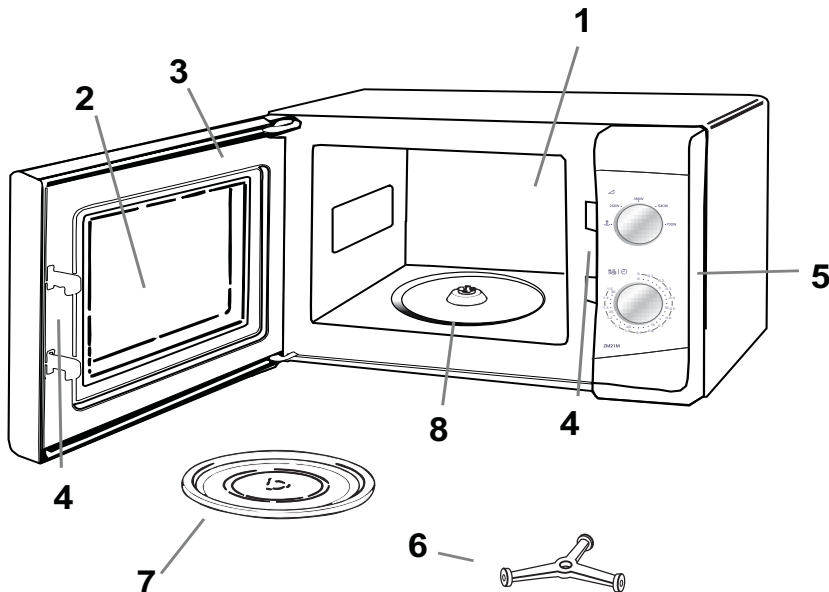

Elementy

1. Komora kuchni mikrofalowej. Wyczyścić i wytrzeć po każdym użyciu.
2. Okno, przez które można sprawdzać stan przygotowania potrawy.
3. Drzwi. Należy je dokładnie zamykać.
4. Zaczepy zatraskowe i blokada drzwi.
5. Panel sterujący.
6. Zaczep dla talerza obrotowego
7. Talerz obrotowy wykonany ze specjalnego szkła żaroodpornego. Na talerz należy postawić odpowiednie naczynie z potrawą. Nie używać kuchni bez talerza obrotowego.
8. Podstawa obrotowa talerza; umieszczana w dolnej części kuchni pod talerzem.

Podstawa obrotowa / talerz

1. Podstawę obrotową umieścić w dolnej części kuchni.
2. Talerz obrotowy położyć na podstawie, w sposób pokazany na rysunku. Należy upewnić się, że talerz został odpowiednio zamocowany w wypustce. **Nie wolno kłaść talerza w położeniu odwrotnym.**

- Zarówno talerz, jak i jego podstawa muszą znajdować się w kuchni podczas jej pracy.
- Produkty oraz pojemniki umieszczamy zawsze na talerzu obrotowym.

Talerz obraca się w prawą i w lewą stronę; jest to zjawisko normalne. Nie obracać talerza ręcznie, gdyż można uszkodzić mechanizm obrotowy.

Talerz obrotowy



Podstawa obrotowa



Zaczep dla talerza

PANEL STERUJĄCY

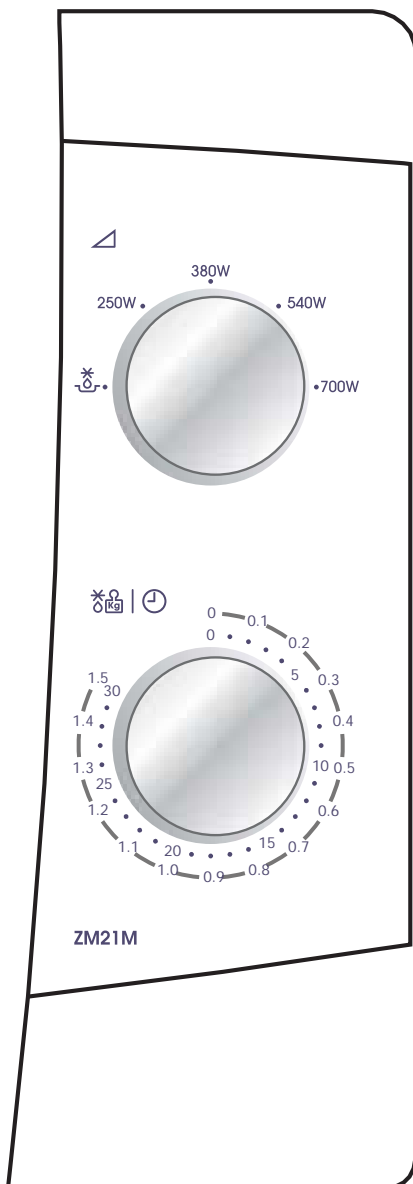

1. Pokrętko wyboru mocy

Służy do wyboru poziomu mocy mikrofal.

2. Pokrętko zegara

Służy do ustawienia czasu gotowania. Najpierw należy ustawić nieco dłuższy czas, po czym powrócić do prawidłowej wartości.

GOTOWANIE MIKROFALOWE

1. Otworzyć drzwi, na talerzu obrotowym położyć potrawę w naczyniu. Zamknąć drzwi.
2. Pokrętleń wyboru mocy ustawić wymagany poziom (patrz poniższa tabela).
3. Pokrętleń zegara ustawić czas gotowania.

Rozpocznie się gotowanie.

Jeżeli czas gotowania jest krótszy niż 2 minuty, należy ustawić dłuższy czas, a następnie powrócić do prawidłowej wartości.

Aby wyłączyć urządzenie w trakcie pracy, należy obrócić pokrętleń zegara do położenia 0.

Uwaga: Po zakończeniu gotowania należy upewnić się, że pokrętleń zegara znajduje się w położeniu 0. W przeciwnym razie kuchnia będzie nadal pracowała.

Przykład: Gotowanie - 380W przez 15 minut

1. Pokrętleń wyboru mocy ustawić na 380W.
2. Pokrętleń zegara ustawić na 15.
3. Kuchnia będzie pracowała przez 15 minut z mocą na poziomie 380W.

Tabela ustawień

Poziom mocy	Proponowane użycie
	Rozmrażanie
100W	Utrzymywanie w ciepłe
400W	gotowanie i podgrzewanie delikatnych potraw, zapiekaneł pieczenie ciast z serem
550W	szybsze rozmrażanie i podgrzewanie produktów pieczenie ciast
700W	Gotowanie lub podgrzewanie płynów. Gotowanie warzyw.

Wskazówki dotyczące rozmrażania

Niektóre produkty (pieczywo i owoce) można rozmrażać przy ręcznym ustawieniu mocy.

PRODUKT	PRZYGOTOWANIE		CZAS "ODCZEKANIA"
Pieczywo			
Mały bochenek	Położyć na papierze kuchennym lub naczyniu do mikrofalówki; obrócić w połowie czasu odmrażania.	8–10 min.	10–15 min.
Duży bochenek (krojony)	Położyć na papierze kuchennym lub naczyniu do mikrofalówki; obrócić w połowie czasu odmrażania.	10–13 min.	10 min
2 kromki	Położyć na papierze kuchennym.	45–60 sek.	5 min.
1 bułka	Położyć na papierze kuchennym.	45–60 sek.	5 min.
2 bułki	Położyć na papierze kuchennym.	1–1 1/2 min.	5 min.
Ciasta i wyroby cukiernicze			
Sernik (450 g)	Zdjąć opakowanie, ułożyć na talerzu.	9–11 min.	15–30 min.
Ciasto (upieczone) (450 g)	Zdjąć opakowanie, ułożyć na talerzu.	7– 9 min.	15–30 min.
Placek (450 g)	Zdjąć opakowanie, ułożyć na talerzu.	7– 9 min.	15–30 min.
Masło			
250 g (1 kostka)	Jeżeli opakowane w folię – zdjąć i położyć na talerzu	3– 4 min.	5–10 min.
Owoce			
Drobne owoce (225 g)	Ułożyć jedną warstwę na płytkim talerzu	5– 6 min.	5–10 min.
Drobne owoce (450 g)	Ułożyć jedną warstwę na płytkim talerzu	7– 8 min.	5–10 min.
Dania gotowe			
400 g	Przykryć talerzem lub specjalną folią do mikrofalówek; aby podgrzać – włączyć mikrofałe na 100% (700W) na 3-4 minuty	7– 8 min	5–10 min.
Warzywa			
	Nie ma konieczności odmrażania warzyw przed gotowaniem. Wszystkie warzywa można ugotować przy ustawieniu 100% (700W)		

Praktyczne wskazówki

- Kuchnię należy utrzymywać w czystości – wycierać po każdym użyciu (także podstawę obrotową i wewnętrzną stronę drzwi).
- Do gotowania mikrofalowego używać okrągłych lub owalnych naczyń z pokrywkami.
- Nie używać naczyń metalowych lub z metalowymi elementami. Niektóre rodzaje naczyń lub opakowań plastikowych mogą się stopić podczas gotowania w kuchni mikrofalowej.
- Produkty należy przykryć podczas gotowania. Użyć szklanej pokrywy lub talerza.
- Chleb można rozmrażać na papierowym ręczniku.
- Jeżeli mrożonki są podgrzewane w swoich oryginalnych opakowaniach, należy je otworzyć. Opakowania z elementami metalowymi mogą być umieszczane w kuchni mikrofalowej tylko wtedy, gdy ich producent żywności to zalecił. Zdjąć metalowe klipsy.
- Delikatne kawałki np. skrzydełka lub nóżki kurczaka należy okryć kawałkami folii aluminiowej, aby uniknąć przegrzania lub spalania.
- Produkty posiadające nieporowatą skórę bądź powłokę (takie jak: jabłka, ziemniaki, wątróbki drobiowe, żółtka jaj, kiełbaski) wymagają wcześniejszego nakłucia zewnętrznej warstwy, aby zapobiec tworzeniu się pary lub ewentualnemu poparzeniu.
- Nie gotować jaj, gdyż mogą eksplodować!
- Większe kawałki żywności umieszczać po zewnętrznej stronie naczynia. Starać się gotować żywność porcjowaną w mniejsze kawałki. Żywność układać na środku talerza obrotowego.
- Żywność będzie ugotowana równomiernie, jeżeli będzie obracana lub mieszana podczas gotowania.
- Należy nieco skrócić czas przygotowania potrawy wskazany przez producenta, aby uniknąć rozgotowania. Im większe kawałki żywności, tym dłuższy czas jest czas ich gotowania.
- Do gotowania warzyw należy dodawać jak najmniejsze ilości wody (lub gotować bez wody).
- Używać mniej soli i innych przypraw, niż w przypadku gotowania tradycyjnego.
- Żywność przyprawiać po wyjęciu z kuchni mikrofalowej.
- Po zakończeniu gotowania należy zachować „czas odczekania”, aby potrawy były równomiernie ugotowane.
- Po wyjęciu z kuchni potrawy sprawdzić, czy jest już wystarczająco gorąca (ugotowana równomiernie).
- Przy wyjmowaniu naczyń i potraw z kuchni należy zawsze używać rękawic ochronnych.

Porady

- **Miód**
Jeżeli miód w słoiku uległ krystalizacji należy zdjąć pokrywkę i włożyć słoik do kuchni, podgrzewać falami mikrofalowymi przy średnim ustawieniu przez 2 minuty.
- **Topienie czekolady**
Podzielić tabliczkę 100 g na kostki, włożyć do miski i podgrzewać na najwyższej mocy przez 1-2 minuty, mieszać.
- **Topienie lub zmiękczenie masła**
Stopienie masła na najwyższym poziomie mocy; zmiękczenie – przy najniższym poziomie mocy.
- **Odświeżanie lub podgrzewanie pieczywa**
Średni poziom mocy przez kilka sekund.
- **Obieranie czosnku**
3 lub 4 ząbki czosnku ogrzewać na najwyższym poziomie mocy przez 15 sekund.
- **Sok owocowy**
Owoce będą bardziej soczyste po podgrzaniu na najwyższym poziomie mocy przez 15 sekund, przed wyciśnięciem

Konserwacja i czyszczenie

Kuchnia mikrofalowa musi być utrzymywana w czystości. Nieusunięte resztki produktów niepotrzebnie pochłaniają energię mikrofalową oraz ulegają przypaleniu.

To przyczynia się do zmniejszenia wydajności urządzenia oraz powstawania nieprzyjemnych zapachów. Żadne czynności naprawcze czy regulacyjne nie powinny być dokonywane we własnym zakresie. Naprawy mogą być przeprowadzane wyłącznie przez techników autoryzowanych zakładów serwisowych.

Przed przystąpieniem do czyszczenia należy upewnić się, czy kuchnia jest wyłączona i/lub odłączona od zasilania.

Czyszczenie akcesoriów (talerz i podstawa)

Czyścić delikatnymi środkami po wyjęciu z kuchni; należy ostrożnie obchodzić się z podstawą talerza obrotowego.

UWAGA: Wnętrze kuchni oraz talerz są bardzo gorące, więc nie należy ich dotykać bezpośrednio po zakończeniu cyklu gotowania.

Czyszczenie wnętrza kuchni

Kuchnię należy utrzymywać w czystości. Natychmiast usuwać pozostałości produktów żywnościowych ze ścianek, uszczelek, powierzchni uszczelniających, gdyż powodują one nadmierną absorpcję energii mikrofalowej, przyczyniając się do zmniejszenia jej efektywności, a nawet powstania poważnej usterki. Do czyszczenia stosować delikatne detergenty płynne, ciepłą wodę oraz miękkie i czyste ściereczki.

NIE NALEŻY UŻYWAĆ ŚRODKÓW ŚCIERNYCH, PRZEMYSŁOWYCH, STALOWYCH ZMYWAKÓW DO ŻADNEGO Z ELEMENTÓW KUCHNI MIKROFALOWEJ.

W celu usunięcia mocnych zabrudzeń można gotować w kuchni szklankę wody przez 2 - 3 minuty.

DO USUWANIA ZANIECZYSZCZEŃ NIE UŻYWAĆ NOŻY I INNYCH OSTRYCH NARZĘDZI.

W celu usunięcia nieprzyjemnego zapachu należy gotować w kuchni szklankę wody z 2 łyżkami soku z cytryny przez 5 minut.

Czyszczenie elementów zewnętrznych

Podczas czyszczenia elementów panelu sterującego należy otworzyć drzwi, co zapobiegnie przypadkowemu włączeniu kuchni. Elementy zewnętrzne należy czyścić łagodnymi środkami (także uniwersalnymi środkami w sprayu), ciepłą wodą i osuszać miękką szmatką.

Nie wolno stosować środków ściernych, szorstkich zmywaków do naczyń, czy też szorstkich środków chemicznych. Podczas czyszczenia prosimy zwrócić uwagę, aby do otworów wentylacyjnych nie dostała się woda.

Serwis i części zamienne

Jeżeli kuchnia nie działa prawidłowo przed wezwaniem serwisu proszę sprawdzić, czy usterki nie można usunąć samodzielnie.

Nie można uruchomić kuchni:

- Sprawdzić, czy urządzenie jest prawidłowo podłączone do zasilania elektrycznego.
- Sprawdzić, czy wtyczka jest prawidłowo włożona do gniazdka.
- Jeśli to konieczne, wymienić bezpiecznik (na sprawny, o tych samych parametrach).
- Sprawdzić, czy przełącznik (gniazdko ścienne lub inny punkt obwodu) znajduje się w pozycji ON (włączony).
- Sprawdzić, czy w gniazdku jest napięcie (poprzez podłączenie innego, sprawnego urządzenia).
- Sprawdzić bezpiecznik w skrzynce.

Kuchnia nie podejmuje pracy:

- Sprawdzić, czy włączono zabezpieczenie przed przypadkowym uruchomieniem przez dzieci (dostępne w niektórych modelach).
- Sprawdzić wykonane ustawienia.
- Sprawdzić, czy ustawienia zostały dokonane zgodnie z opisem w instrukcji obsługi.
- Sprawdzić, czy prawidłowo zamknięto drzwi (oraz czy zamknięciu nie przeszkadzają resztki produktów).
- Sprawdzić, czy przycisk Start został wciśnięty.

Jeżeli wykonanie powyższych czynności nie przyniosło efektu i kuchnia nadal nie funkcjonuje, należy skontaktować się z najbliższym autoryzowanym zakładem serwisowym Zanussi.

UWAGA: Koszt wezwanie technika z powodu usterki wymienionej powyżej lub nieprawidłowej obsługi / instalacji urządzenia pokrywa klient, nawet w czasie trwania gwarancji.

Jeżeli będą Państwo zamawiali usługi serwisowe lub części zamienne, prosimy o podanie następujących informacji:

1. objawy usterki
2. oznaczenie modelu
3. numer seryjny/produktu
4. data zakupu

Zalecamy zapisanie tych informacji poniżej:

Model :ZM12M.....

Numer seryjny:

Data zakupu:

Jeżeli urządzenie podlega gwarancji, przed wezwaniem serwisu należy sprawdzić, czy usterki nie można usunąć samodzielnie. Wizyta będzie odpłatna, gdy usterka nie będzie miała charakteru mechanicznego lub elektrycznego.

W razie naprawy w czasie gwarancji należy udostępnić dowód zakupu urządzenia.

Części zamienne

Części zamienne można nabyć w autoryzowanych zakładach serwisowych.

Serwis

Informacji o produktach udziela producent. W przypadku wątpliwości dotyczących działania urządzenia, należy zwrócić się do autoryzowanego serwisu.

WARUNKI GWARANCJI

Warunki udzielonej gwarancji znajdują się w karcie gwarancyjnej, którą otrzymali Państwo przy zakupie urządzenia.

Obsah

Dříve než začnete mikrovlnnou troubu používat	4
Bezpečnostní pokyny	4
- Bezpečnost nádobí	4
- Zkoušení vhodnosti kuchyňského nádobí	5
- Bezpečnost potravin	5
- Návod na použití nádobí a příslušenství trouby	6
Technické údaje	6
Příprava pro užívání	7
- Vybalení	7
Instalace	7
- Připojení na hlavní elektrický rozvod	7
- Elektrické připojení	7
Jak provozovat vaši mikrovlnnou troubu	8
- Popis a funkce jednotlivých dílů	8
- Instalace otočného talíře	8
- Ovládací panel	9
- Příprava pokrmů v mikrovlnné troubě	10
- Průvodce nastavování výkonu mikrovlnné trouby	10
- Návod na rozmrazování při výkonu 	11
- Rady pro použití mikrovlnné trouby	12
- Péče a čištění trouby	13
- Čištění příslušenství (otočný talíř a vozík)	13
- Čištění interiéru	13
- Čištění exteriéru	13
Servis a náhradní díly	14
Záruční podmínky	15
Záruka, servis a náhradní díly	16

Blahopřejeme vám k nákupu vaší nové mikrovlnné trouby

Děkujeme vám, že jste si vybrali produkt firmy Zanussi. Jsme přesvědčeni, že shledáte tuto novou mikrovlnnou troubu užitečnou a že vám bude výtečným pomocníkem. Bude to vyžadovat nějaký čas se naučit všechny funkce a možnosti vašeho nového kuchyňského pomocníka, stejně, jako jste na to zvyklí u každého nového kuchyňského spotřebiče.

Dříve než začnete mikrovlnnou troubu používat

Přečtete si pečlivě celý návod k obsluze a ujistěte se, že při používání vaší nové mikrovlnné trouby Zanussi postupujete podle něj a dosáhli jste tak co nejlepšího výsledku.

Je důležité, aby tato příručka byla uchovávána pro následující použití spolu se spotřebičem. V případě prodeje trouby jinému vlastníkovi nebo kdyby jste se někdy stěhovali, vždy se prosím ujistěte, že tato příručka je v blízkosti spotřebiče i na novém místě a aby i její nový vlastník se mohl s seznámit s jejím obsahem.

Bezpečnostní pokyny

- Vestavěné spínače bezpečnostního blokování zabraňují provozování mikrovlnné trouby, když jsou dvířka spotřebiče otevřena.
- Nemanipulujte s nimi a ani se nepokoušejte provozovat troubu s otevřenými dvířky. Provoz s otevřenými dvířky může mít za následek se vystavení záření mikrovlnné energie.
- Nedovolte, aby se na povrchu těsnění dveří nashromáždily zbytky pokrmů nebo čistících prostředků. Viz část Péče a čištění, kde jsou pokyny pro údržbu uvedeny.
- Nedovolte používat poškozenou troubu do doby než je opravena kvalifikovaným servisním technikem.
- Je obzvláště důležité, aby se dvířka trouby dobře zavírala a nedošlo k poškození: (1) dvířek (pokroucení), (2) závěsů a zámků (poškození nebo nespolehlivost) (3) těsnění dveří nebo povrchu vlastního těsnění.
- V žádném případě se nepokoušejte troubu opravit svépomocí. Pokusy o opravu nezkušenými osobami mohou vést ke zranění osob nebo k vážnému poškození trouby. Vždy kontaktujte váš místní autorizovaný servis.
- Nikdy nesnímejte vnější kryt, dvířka nebo ovládací panel. Takové jednání vás může vystavit nebezpečí dotyku vysokého napětí.
- Instalujte resp. umístěte tuto troubu pouze v souladu s pokyny pro instalaci, uvedenými v této příručce.
- Tento spotřebič používejte pouze k účelům ke kterým je určen a jak je popsáno v této příručce. V mikrovlnné troubě nepoužívejte přípravky způsobující korozi. Tento typ trouby je speciálně určen pro ohřev, vaření a rozmrazování potravin. Není určen pro průmyslové, laboratorní nebo komerční použití. Každé takové použití by mělo za následek ztrátu záruky na tento spotřebič.
- Nepoužívejte troubu prázdnou. Jestliže není v troubě potravina nebo voda, která absorbuje vyzařované mikrovlnné záření, může se poškodit mikrovlnný zářič (magnetron).
- V případě, že trouba je používána dětmi, je nutné zajistit dohled dospělých.
- Neskladujte spotřebič ve venkovním prostředí. Nepoužívejte ho v blízkosti vody.
- Nepokoušejte se sušit v troubě prádlo nebo papír. Tyto materiály se mohou vznítit.
- Nepoužívejte vnitřní prostor trouby pro skladování. Nenechávejte výrobky z papíru, kuchyňské potřeby nebo potraviny v troubě, když ji nepoužíváte.

Bezpečnost nádobí

Většina výrobků ze skla, sklokeramiky a žáruvzdorného skla je pro použití v mikrovlnné troubě velice vhodná. Přestože mikrovlnná energie tyto výrobky neohřívá, mohou se ohřát přenosem tepla od v nich ohřátých potravin. Používejte proto pro vyjímání nádob rukavice, určené pro troubu.

Zkoušení vhodnosti kuchyňského nádobí

- Umístěte nádobí do mikrovlnné trouby spolu se sklenicí do poloviny naplněnou vodou. Ohřívejte ji po dobu 1 minuty při výkonu 700W (100%). Jestliže se vám nádobí zdá horké, neměli by jste je pro přípravu pokrmů v mikrovlnné troubě používat. Jestliže se vám zdá vlažné, můžete je používat pro opětovný ohřev, ale ne pro vaření. Má-li pokojovou teplotu, je vhodné pro použití v mikrovlnné troubě.
 - Velice vhodné pro použití jsou papírové ubrusky, voskový papír, papírové utěrky, kelímky, krabičky, tácky a kartóny zmrazených potravin. Vždy se přesvědčete, zda jsou plné potravin, aby mohly absorbovat energii a nedocházelo tak k přehřívání.
 - Také mnoho typů plastových talířků, táček, šálků a krabic, spolu s plastovými obaly zmrazených potravin lze v mikrovlnné troubě používat. Vždy dbejte návodu výrobce, budete-li plast používat v troubě. Nepoužívejte plastické nádobí pro potraviny s vysokým obsahem tuku nebo cukru.
- Tento typ potravin se ohřeje na vysokou teplotu a plastové obaly by se mohly začít deformovat nebo tavit.
- Nikdy nenechávejte troubu bez dozoru, když v ní ohříváte nebo vaříte pokrmy uložené v papírových, plastových nebo jiných hořlavých materiálech. Když zpozorujete kouř unikající z trouby, tak ji neotvírejte, ale troubu vypněte a počkejte do doby než tvorba kouře ustane.
 - Kovové nádobí nebo nádobí s kovovými díly a ozdobami nesmí být v mikrovlnné troubě používáno, není-li výslovně určeno pro toto použití.
 - Obaly nebo zásobníky s pevnými uzávěry (např. lahve) nesmějí být v troubě používány pro vaření mikrovlnným zářením.
 - Buďte opatrní při snímání vík či poklopů nádob po tepelné přípravě pokrmu či nápoje, náhle uniká pára by mohla způsobit opaření.

Bezpečnost potravin

- Nikdy neohřívejte v troubě potraviny v plechovkách. Vždy přendejte potraviny do vhodné nádoby.
 - Mikrovlnná trouba není vhodná pro smažení na tuku, protože nelze dobře kontrolovat teplotu oleje a tím by mohlo docházet k nebezpečným situacím.
 - Popcorn lze připravovat pouze v nádobí k tomu určenému nebo v originálním balení, které je výslovně určeno pro mikrovlnný ohřev. Přípravu popcornu mějte vždy pod dohledem.
 - Potraviny s pevnou slupkou, kůží propíchejte, aby jste tak zabránily roztržení způsobeným nahromaděnou párou pod povrchem. Jablka, brambory, kuřecí játra a vaječné žloutky jsou typické příklady potravin, které musí být propíchané.
- projevuje okamžitým prudkým varem. Aby jste zabránili tomuto efektu, postupujte dle tohoto návodu:
1. Nepoužívejte nádoby s ostrými vnitřními hranami a úzkými hrdly.
 2. Pokrmy nepřehřívejte.
 3. Zamíchejte kapalínu v nádobě, před jejím vložením do trouby. Opětovně ji zamíchejte v polovině doby plánované doby ohřevu.
 4. Po ohřátí ponechte nádobu s kapalínou chvíli v troubě "odpočinout", poté ji před opatrným vyjmutím z trouby opět zamíchejte.
- Některé potraviny, jako například celá vejce ve skořápce nebo uzavřené zavařovací sklenice mohou v troubě explodovat. Proto je nikdy v troubě neohřívejte. Někdy i ztracená vejce (vajčka bez skořápky) mohou v troubě během přípravy explodovat. Proto vždy propíchněte žloutek, přiklopte víko a po přípravě jej nechejte ještě 1 minutu přiklopené.

Upozornění: Ohříváte-li v troubě kapaliny, jako např. polévky, omáčky a nápoje které se mohou ohřát nad teplotu varu bez typického projevu varu (bubláním). Jedná se o tzv. utajený var a ten se

Poznámka:

- Nepokoušejte se silou otáčet otočným talířem uvnitř trouby. Můžete tím způsobit její vážné poškození.
 - Jestliže při mikrovlnném ohřevu použijete kovové nádobí, tak se bude uvnitř trouby obvykle jiskřit. Zatavejte probíhající ohřev a zkontrolujte nádobí. Budete-li pokračovat v přípravě pokrmu během jiskření, můžete troubu vážně poškodit.
 - Dbejte, aby nedocházelo k ucpaní ventilačních otvorů, umístěných na horní, spodní, zadní a obou bočních stranách trouby.
- Nepoužívejte tuto troubu pro komerční účely.**
Tato mikrovlnná trouba je vyrobena a určena pouze pro použití v domácnostech.
Dodržujte tento návod k použití.

Návod na použití nádobí a příslušenství trouby

Ve vaší mikrovlnné troubě může být používána poměrně široká škála druhů nádobí vyrobených z různých materiálů. Abyste zabránili jak poškození použitých pomůcek a nádobí, tak i vlastní trouby, použijte pouze ty druhy, které jsou pro konkrétní způsob přípravy doporučené.

Seznam v tabulce byl připraven pro vaši orientaci.

Materiál	Nádobí	Mikrovlnné vaření
Keramika a sklo	tvrzené sklo	ANO
	žárovzdorné sklo	ANO
	sklo s kovovým dekorem	NE
	olovnatý křišťál	NE
Porcelán	bez kovového dekoru	ANO
Pálená hlína		ANO
Plasty	tepluvzdorné pro mikrovlnné trouby	ANO
	plastové obaly	ANO
Kovy	pečicí pánve	NE
	hliníkové fólie*	ANO
Papír	šálky, talířky, ubrusky	ANO
	voskový papír	ANO
Dřevo		NE
Příslušenství	otočný talíř	ANO
	vozik talíře	ANO

ANO: Nádobí a příslušenství vhodné pro použití

NE: Nádobí a příslušenství nevhodné pro použití

- **Poznámka :** Hliníkovou fólii používejte pouze za účelem stínění mikrovlnného záření, nadbytečné množství alobalu může způsobit vznik elektrického oblouku.

Technické údaje

Celkové rozměry	Hmotnost: 13kg
šířka 482 mm	Objem: 21 litrů
hloubka 380 mm	
výška 283 mm	Napájení 230V, 50Hz
Rozměry vnitřního prostoru	Jištění 8A
šířka 334 mm	Příkon mikrovlnné trouby 1080W
hloubka 301 mm	
výška 283 mm	Výkon mikrovlnné trouby 700W

Příprava pro používání

Vybalení

Poznámka: Když troubu vybalíte, zkontrolujte, že není poškozená. Zjištěné vady nebo chybějící díly je třeba co nejdříve nahlásit vašemu prodejci. Trouba, součásti trouby a příslušenství mohou být zabaleny do ochranné fólie. Je-li tomu tak, je nutné ji před použitím trouby odstranit. Neponechávejte obalové materiály volně dostupné malým dětem, aby si s nimi mohli hrát. Mohlo by to být velice nebezpečné.

Instalace mikrovlnné trouby

1. Odstraňte z dvířek všechny reklamní samolepky.
2. Troubu instalujte na plochu vodorovnou plochu. Nosnost plochy musí být dostatečná, aby mohla unést celou hmotnost trouby (13kg) a i její obsah. Aby nedocházelo k rušivému chvění nebo nežádoucímu hluku, musí být trouba položena ve stabilní poloze.
3. Troubu instalujte v dostatečné vzdálenosti od tepla a vody. Vystavení trouby účinkům vody a tepla může snížit její účinnost a nebo zapříčinit vznik poruchy. Proto se ujistěte, že trouba je instalována mimo zdroje vody a tepla.
4. Neblokujte větrací otvory nahoře a po stranách trouby a ani na ní nepokládejte žádné předměty. Nebudou-li větrací otvory během provozu volné, trouba se může přehřát a to může vést až ke vzniku závady. Během provozu trouby bude unikat z větracích otvorů horký vzduch, proto dbejte na to aby větrací otvory byly volné a aby se například záclona nedostala mezi zed' a zadní část trouby.
5. Troubu umístěte co nejdále od televizních a rádiových přijímačů. Přestože tato trouba vyhovuje požadavkům evropské normy EEC * o úrovni rádiového rušení, tak by přesto v případech umístění trouby příliš blízko k jmenovaným přijímačům mohlo docházet k rušivým interferencím (rušení televizního nebo rádiového signálu). Proto troubu umístěte co nejdále od nich.
6. Umístíte-li troubu do rohu, ponechteje mezi stěnou trouby a zdí minimálně 10 cm pro zaručení dobré ventilace.

Důležité! Tuto troubu můžete umístit prakticky kdekoli v kuchyni. Ujistěte se ale, že je trouba instalována na plochem a vodorovném povrchu a že větrací otvory trouby a prostor pod troubou je dostatečný a volný pro dobré odvětrávání.

* Tento spotřebič splňuje požadavky evropské normy EEC Předpis o rádiovém rušení 87/308/EEC.

Připojení na elektrický rozvod

Mikrovlnná trouba je dodána s kabelem a zástrčkou pro 230V, 50Hz pro zásuvku se zemnicím kolíkem. Ochrana zemněním minimalizuje nebezpečí vzniku zkratu. Před připojením se přesvědčete, že napětí v síti odpovídá hodnotě uvedené pro tento spotřebič.

Upozornění: Je-li nutné použít pro zapojení prodlužovací šňůru, přesvědčete se, že prodlužovací kabel je vybaven zemnicím vodičem.

Pozor! Tento spotřebič nesmí být používán v elektrické síti bez jištění zemněním.

Kontaktujte elektrikáře v případě, že si nejste jisti se zapojením nebo nevíte-li zda váš elektrický obvod je jištěn zemněním.

Tento spotřebič musí být uzemněn. Jestliže zástrčka vaší trouby neodpovídá zásuvce vašeho elektrického rozvodu, je třeba ji odříznout a nahradit ji vhodnou náhradní zástrčkou.

Elektrické připojení

Tento spotřebič je standardně dodáván s dvoukolíkovou EURO zástrčkou.

Pozor! Tento spotřebič musí být uzemněn.

Výrobce odmítá jakoukoliv odpovědnost za nedodržení tohoto bezpečnostního předpisu.

- Je-li zástrčka, která byla dodána se spotřebičem, nevyhovující, musí být odříznuta a nahrazena jinou vhodnou.

Jak provozovat vaši mikrovlnou troubu

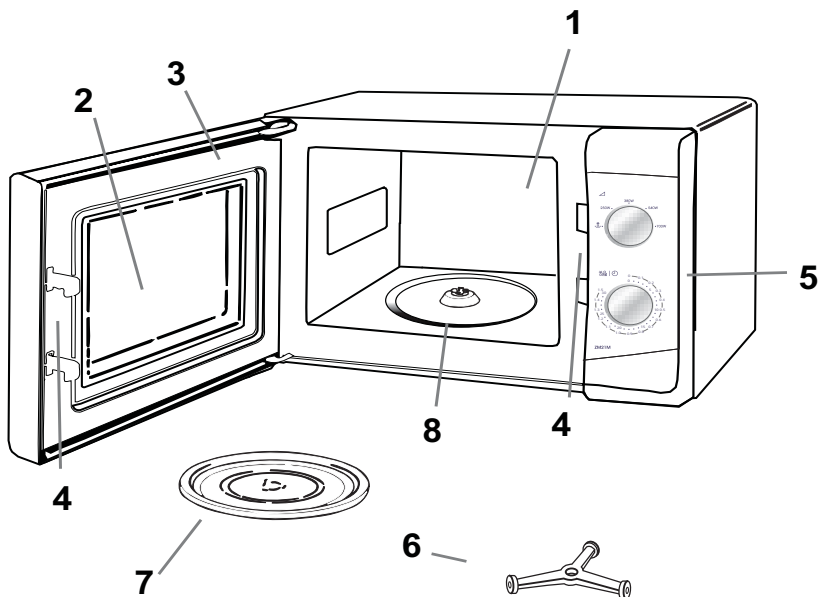

Popis a funkce jednotlivých dílů

1. Vlastní prostor trouby. Po použití tento prostor dobře vyčistěte.
2. Průhledné okénko, pomocí něhož je možné kontrolovat přípravu pokrmu
3. Dvířka trouby, které při provozu trouby musí být vždy pevně uzavřeny
4. Západky zámku a bezpečnostní blokovací systém
5. Ovládací panel
6. Hnací hřídel otočného talíře
7. Otočný talíř. Je vyroben ze speciálního žáruvzdorného skla. Pokrm ve vhodné nádobě pokládejte na tento talíř. Nepoužívejte troubu bez tohoto otočného talíře.
 1. Vozík otočného talíře. Položte ho na dno trouby, tak aby mohl nést otočný talíř

Instalace otočného talíře

1. Vložte vozík otočného talíře na dno vnitřního prostoru.
2. Položte otočný talíř navrch vozíku jak je naznačeno na obrázku. Ujistěte se, že středový výstupek bezpečně zapadl do hnací hřídele. **Nikdy nesmíte položit otočný talíř obráceně.**
 - Otočný talíř s vozíkem musí být vždy použitý během užívání trouby
 - Veškeré potraviny a nádoby s potravinami musí být vždy položeny na tomto otočném talíři
 - Otočný talíř se otáčí jak ve směru tak i proti směru hodinových ručiček a je to normální funkce tohoto zařízení.

otočný talíř



vozik



hnací hřídel

Ovládací panel

1.

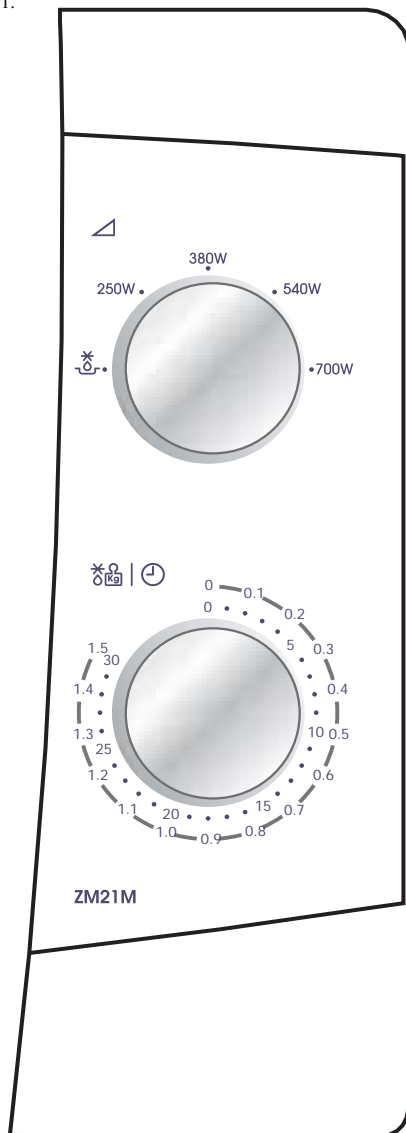

1. Volič výkonu

Nastavte otočný ovladač na požadovanou hodnotu výkonu.

2. Časovač (minutka)

Nastavuje požadovaný čas. Zahajuje práci trouby. Pro dosažení přesného nastavení času doporučujeme otočit minutku na plno a pak vrátit na požadovanou hodnotu.

Příprava pokrmů v mikrovlnné troubě

1. Otevřete dveře trouby, vložte pokrm na otočný talíř. Zavřete dveře trouby.
2. Nastavte volič výkonu na požadovanou hodnotu. (viz tabulka dole)
3. Na minutce nastavte požadovaný čas přípravy pokrmu.

Trouba začíná pracovat

Jestliže doba přípravy pokrmu je kratší než 2 minuty, natočte minutku na delší čas a pak ji vraťte na požadovanou hodnotu.

Jestliže chcete troubu vypnout, otočte minutku na nulu (0).

Poznámka: Po použití se ujistěte, že minutka je nastavená na nulu. V opačné, případě by dále pracovala.

Příklad: Vařit při výkonu 380W po dobu 15 minut

1. Otočte volič výkonu na 390W
2. Minutku otočte na hodnotu 15.
3. Trouba tak začne připravovat pokrm po dobu 15 minut a při výkonu 380W.

Průvodce nastavování výkonu mikrovlnné trouby

Nastavení výkonu	Doporučené použití
	Rozmrazování, roztavení zmrzlých pokrmů
250W	Udržování horkého pokrmu
380W	Udržování mírného varu: Dokončování pokrmů - například některé typy pečeně Dušení a pokrmy v rendlíku Svítky a jemné koláče (např. tvarohový)
540W	Opětovné ohřátí: opětovné ohřátí předvařených pokrmů Pečení kousků masa a drůbeže
700W	Maximální výkon: vaření a ohřívání tekutin. Vaření zeleniny Předehřátí zapékačích mís

Návod na rozmrazování při výkonu

Některé potraviny jako chléb a ovoce mohou být rozmrazeny manuálně pomocí tohoto návodu.

POTRAVINA	PŘÍPRAVA		DOBA ODPOČINKU PO ROZMRAZENÍ
chléb a pečivo			
malý bochník	Položit na papírový ubrousek nebo na podložku vhodnou do mikrovlnné trouby. Otočit ho v půlce doby rozmrazování	8-10 min	10-15 min
nakrájený velký bochník	Položit ho na papírový ubrousek nebo na podložku vhodnou do mikrovlnné trouby. Otočit ho v půlce doby rozmrazování	10-13 min	10 min
2 krajíce	Položit je na papírový ubrousek.	45-60 sec	5 min
1 kus pečiva	Položit ho na papírový ubrousek.	45-60 sec	5 min
2 kusy pečiva	Položit je na papírový ubrousek.	1-1,5 min	5 min
koláče a cukrovinky			
krémový dort 450g	Vybalit z obalu, položit na talíř	9-11 min	15-30 min
jemný koláč 450g	Vybalit z obalu, položit na talíř	9-11 min	15-30 min
plněný koláč 450g	Vybalit z obalu, položit na talíř	7-9 min	15-30 min
máslové pečivo	Vybalit z obalu, položit na talíř	7-9 min	15-30 min
máslo			
250g / 1 balení	Vybalit z obalu, položit na talíř	3-4 min	5-10 min
ovoce			
225g měkké bobuloviny	Položit do jedné vrstvy do mělké misky	5-6 min	5-10 min
450g měkké bobuloviny	Položit do jedné vrstvy do mělké misky	7-8 min	5-10 min
porce pokrmu na talíři (400g)	Zakrýt poklopem nebo fólií (ne z PVC). Ohřát při 100%výkonu mikrovln (700W) po dobu 3-4 min	7-8 min	5-10 min
zelenina			
	Není nutné ji před vařením rozmrazovat. Veškerá zelenina může být rozmrazena a dále zpracovávána při 100% (700W) výkonu trouby		

Rady pro použití mikrovlnné trouby

- Vždy udržujte troubu v čistotě-zamezte přetékání a vytékání tekutin přes okraj nádob. Nezapomeňte vždy vyčistit vnitřek trouby včetně otočného talíře.
- Při přípravě pokrmů v troubě přednostně použijte kulaté nebo oválné mísy s pokličkou.
- Nepoužívejte kovové nebo kovem zdobené mísy. Některé plastové materiály se mohou od teplot pokrmů tavit nebo deformovat.
- Při přípravě pokrmy zakrývejte. Používejte skleněné pokličky, talíře nebo nepromastitelný papír.
- Pečivo, chléb a podobné potraviny mohou být rozmrazovány přímo v košíku na chléb nebo v papírovém ubrusku.
- Jestliže zmrazené potraviny ohříváte v jejich obalu, měli byste obal otevřít. Obaly obsahující kov nebo kovové ozdoby, které nejsou výslovně doporučeny pro ohřev v mikrovlnné troubě, se nesmí v troubě používat. Odstraňte kovové sponky a úvazky.
- Menší kusy alobalu můžete použít na zakrytí částí, které se snadno přehřívají, jako např. kuřecí křídylka.
- Potraviny se slupkou nebo kůží by se měli před přípravou propíchat vidličkou, jako např. brambory nebo párky ve střívků. Nikdy nevařte v mikrovlnné troubě celá vejce, mohla by explodovat.
- Velké, silné kusy dávejte k vnějšímu okraji nádoby a snažte se větší kusy porcovat na stejně velké kousky. Vždy umísťujte nádoby do středu trouby.
- Potraviny se budou rovnoměrněji ohřívát, budete-li je během přípravy promíchávat nebo obracet.
- Vždy nastavte nižší dobu přípravy než je doporučeno, zabráníte tím přeavaření pokrmu. Čím jsou porce pokrmů větší, tím delší doba bude potřebná pro jejich přípravu.
- Na přípravu zeleniny nepoužívejte žádnou nebo minimální množství vody.
- Používejte menší množství koření a soli než pro "normální" vaření.
- Kofeňte pokrmy až po přípravě v troubě.
- Po přípravě v troubě ponechejte pokrm několik minut "odpočinout", aby byla zajištěna úplná a rovnoměrná tepelná příprava.
- Vždy se ujistěte, že pokrmy před podáváním na stůl jsou řádně tepelně zpracovány.
- Při vyjímání nádobí a pokrmů z trouby používejte buď držáky k tomu určené nebo rukavice pro mikrovlnné trouby.

Tipy a Triky

- **Změknutí medu**
Máte-li med, který je již ve sklenici zcukernatělý, tak ze sklenice odstraňte víčko a vložte sklenici do trouby. Použijte střední hodnoty mikrovlnn po dobu 2 minut
- **Tavení čokolády**
Nalámejte 100g tabulku čokolády na čtverečky vsypte je do nádoby a zahřívajte při vysokém výkonu po dobu 1-2 minut za dobrého promíchávání
- **Rozpouštění nebo měknutí másla**
Rozpouštění zabere několik sekund při vysokém výkonu. Měknutí je lépe provádět při nižším výkonu po delší dobu.
- **Ohřátí nebo "oživení" staršího chleba**
Použijte střední hodnoty výkonu po dobu několika sekund
- **Jak jednoduše oloupat česnek**
Zahřejte 3-4 stroužky česneku při vysokém výkonu po dobu 15 sekund. Stiskněte jeden konec, dokud se neodloupe slupka
- **Příprava ovocného džusu**
Citrusové plody vydají více šťávy, jestliže je před vymačkáním po dobu 15 sekund ohřejete při vysokém výkonu.
- **Vaření vložkové kaše**
Vložkovou kaši jednoduše připravíte bez nepříjemného lepivého zašpinění. Viz návod výrobce.

Péče a čištění trouby

Mikrovlnná trouba musí být vždy čistá. Zbytky přeteklých pokrmů a rozstříknutých zbytků spotřebovávají mikrovlnnou energii a ta může zapříčinit i jejich vznícení. Zároveň se tím snižuje účinnost trouby a dochází ke vzniku nepříjemných pachů. Nepokoušejte se manipulovat s žádným nastavovacím prvkem nebo provádět opravu jakékoliv části trouby svépomocí. Opravy může provádět jen kvalifikovaný pracovník autorizovaného servisu.

Před čištěním se ujistěte, že trouba je odpojena od elektrické sítě.

Čištění příslušenství (otočný talíř a vozík)

Příslušenství vyndejte z trouby a venku je za pomoci jemného mycího prostředku vyčistěte. S vozíkem otočného talíře manipulujte velice opatrně.

Upozornění: Vnitřek trouby, otočný talíř a vozík talíře se ohřívají na vysokou teplotu, proto se jich bezprostředně po vypnutí trouby nedotýkejte.

Čištění interiéru

Vždycky udržujte vnitřek trouby v čistotě. Vyčistěte všechny skvrny po rozlitych pokrmech a odstraňte všechny zbytky pokrmů. Neodstraněné zbytky ucpěné na stěnách trouby, těsnění dveří a dveří pohlcují mikrovlnné záření a tím snižují účinnost trouby. Mohou také zapříčinit poškození vnitřku trouby. K čištění používejte jemné tekuté mycí prostředky, horkou vodu a měkký, čistý hadřík.

Nikdy k čištění jakékoliv části mikrovlnné trouby nepoužívejte abrazivní mycí prostředky a ani komerční čističe trub nebo ocelovou drátěnku.

K uvolnění silně ulpěných nečistot nechejte v troubě po dobu 2-3 minut vařit hrnek s vodou.

Nikdy se nepokoušejte k odstranění nánosů použít nůž nebo jiný kuchyňský nástroj.

Pro odstranění zápachu z vnitřního prostoru trouby nechejte vařit po dobu asi 5 minut hrnek s vodou, do které jste přidali 2 čajové lžičky citrónové šťávy.

Čištění exteriéru

Před čištěním ovládacího panelu otevřete dvířka trouby. Tím zabráníte tomu, aby nedošlo k nechtěnému zapnutí trouby. Vnější povrch trouby je třeba čistit vodou s neagresivním mycím prostředkem a poté přetřít pouze čistou vodou, aby se odstranil zbylý mycí prostředek. Nakonec troubu vytřete do sucha měkkým suchým hadříkem.

Můžete také použít sprejové čističe oken nebo univerzální kuchyňské čisticí prostředky. Nikdy nepoužívejte na mytí vnějších částí abrazivních mycích prostředků, drátěnek nebo agresivních chemikálií. Aby nedošlo k poškození pracovních částí trouby, nedovolte, aby se do větracích otvorů dostala voda.

Servis a náhradní díly

Jestliže spotřebič nefunguje správně, tak ještě před tím, než budete kontaktovat autorizovaný servis proveďte následující kontroly:

Jestliže se trouba nezapnula

- Zkontrolujte, zda je trouba připojena na elektrickou síť.
- Zkontrolujte, zda je zástrčka správně zasunutá.
- Zkontrolujte zda případný vypínač či jistič vedoucí k troubě je zapnutý.
- Zkontrolujte, zda je zásuvka funkční a to zapojením jiného spotřebiče do používané zásuvky.
- Zkontrolujte stav pojistky v domácím rozvodu.

Jestliže trouba nepracuje:

- Dětská pojistka může být aktivovaná (u některých modelů)
- Zkontrolujte, zda jsou voliče správně nastavené
- Zkontrolujte, že veškeré korekce a použité postupy odpovídají tomuto návodu k použití.
- Přesvědčete se, že dveře trouby jsou pevně zavřené. (Jestliže zbytky potravy nebo jiné díly překáží správnému zavření dveří, tak trouba nepůjde zapnout)
- Zkontrolujte, zda byla nastavena požadovaná doba přípravy.

Jestliže ani po provedených kontrolách trouba nepracuje správně, kontaktujte nejbližší autorizovaný servis firmy Zanussi. Adresy jednotlivých servisů naleznete na dalších stránkách tohoto návodu.

Důležité:

Jestliže přivolaný technik zjistí, že porucha je způsobena nesprávnou instalací nebo používáním, tak vám náklady spojené s jeho návštěvou budou účtovány i v případě, že trouba je stále v záruční době.

Po zavolání do autorizovaného servisu budete dotazován na následující informace.

1. Vaše jméno, adresa a PSČ
2. Vaše telefonní číslo
3. Přesný popis poruchy
4. Číslo modelu
5. Sériové číslo
6. Datum nákupu spotřebiče

Doporučujeme vám, abyste si do volných kolonek napsali příslušné informace pro případ potřeby:

Číslo modelu: ZM21M

Sériové číslo:

Datum prodeje:

Jestliže je váš spotřebič stále v záruce, musíte se ujistit, že jste provedli veškeré kontroly (viz nahoře). V opačném případě vám budou naúčtovány náklady spojené s přivolaným servisním technikem.

Náhradní díly

Veškeré náhradní díly lze zakoupit prostřednictvím autorizovaných oprav.

Zákaznický servis

Veškeré informace týkající se vašeho spotřebiče značky Zanussi nebo informace o jiných spotřebičích firmy Zanussi získáte, když zatelefonujete nebo se písemně spojíte s naším zákaznickým servisem.

Záruční podmínky

Firma Zanussi nabízí tyto záruční podmínky tohoto spotřebiče:

1. Záruka je platná po dobu 24 měsíců, od doby kdy byl spotřebič prodán prvnímu zákazníkovi, což musí být potvrzeno dokladem o nákupu nebo podobným dokumentem. Záruka nepokrývá komerční užití tohoto spotřebiče.
2. Záruka je platná na všechny vady vzniklé chybnou výrobou nebo vadou materiálu. Záruka se nevztahuje na vady způsobené nesprávným používáním, hrubým zacházením, špatnou instalací, poškozením z vnějšku jiným objektem, špatnou údržbou, neautorizovanými modifikacemi nebo pokusy o opravu, komerčním používáním nebo nedodržením pravidel vyjmenovaných v příložené příručce. Záruka se dále nevztahuje na žárovky, vyjímatelé skleněné nebo plastické díly.
3. Prodejce musí neprodleně informovat nejbližší autorizované servisní centrum o požadavku na záruční opravu. Zanussi si vyhrazuje právo určit, kde se oprava provede (např. doma u zákazníka, v místě instalace nebo v servisní dílně).
4. Záruka se vztahuje na bezplatnou výměnu náhradních dílů a na potřebnou práci.
5. Opravy prováděné v době záruky neprodlužují celkovou dobu záruky na spotřebič. Díly vyměněné při opravě se stávají majetkem firmy Zanussi.
6. Práva zákazníka určena zákonem nejsou těmito záručními podmínkami zpochybněna

Záruka, servis a náhradní díly

Přečtěte si tento návod k obsluze a dodržujte v něm uvedené rady a pokyny. V mnoha případech si budete moci vyjasnit jakékoli pochybnosti sami a tudíž vyhnout se zbytečným voláním do servisu. Předchozí části nazvané "Co dělat, když ..." a "Servis" obsahují doporučení, co by se mělo zkontrolovat dříve, než zavoláte servisního technika.

Jestliže po těchto kontrolách závada stále existuje, zavolejte vaše nejbližší autorizované servisní středisko Zanussi.

Ujistěte se, že můžete sdělit model a seriové číslo spotřebiče. Tyto informace naleznete na datovém štítku přístroje.

Originální náhradní díly lze koupit od autorizovaných středisek servisu Zanussi.

Podmínky záruky

My, výrobce, zaručujeme, že jestliže během 24 měsíců od data zakoupení tohoto spotřebiče Zanussi se tento spotřebič nebo jakákoli jeho část ukážou jako vadné pouze z důvodu vadného zpracování nebo vadného materiálu, provedeme podle našeho uvážení buď opravu nebo výměnu téhož bez placení za práci, materiál nebo přepravu za předpokladu, že:

- spotřebič byl správně instalován a používán pouze na napětí uvedené na štítku jmenovitých hodnot
- spotřebič byl používán pouze pro normální domácí účely a v souladu s pokyny výrobce pro provoz a údržbu
- na spotřebiči neprováděla servis, údržbu ani opravu jiná než námi autorizovaná osoba, která spotřebič nerozebírala ani s ním jinak nemanipulovala
- všechny servisní práce podle této záruky musí provádět servis Zanussi nebo jím autorizované středisko
- každý vyměněný spotřebič nebo vyměněná vadná součást se stanou naším vlastnictvím
- tato záruka platí vedle vašich zákonných nebo jinak právně podložených práv
- rozhodující podmínky záruky jsou uvedeny na záručním listu

Výjimky - tato záruka se nevztahuje na:

- poškození nebo požadavky vzniklé v důsledku přepravy, nesprávného použití nebo nedbalosti, výměny žárovek a snímatelných částí ze skla nebo plastických hmot
- náklady spojené s požadavky na odstranění závad spotřebiče, který je nesprávně instalován
- spotřebiče, které jsou používány v komerčním prostředí včetně pronajímaných
- země Evropského společenství. Lze použít standardní záruku, ale zajištění, že spotřebič splňuje normy platné v příslušné zemi, kam byl spotřebič dopraven, je na zodpovědnosti a na náklady vlastníka. Může být vyžadován doklad o koupi.

Model

Číslo výrobku (E/PNC No.)

Seriové číslo (F/Serial. No.)

eventuelně KD / ...

V případě technických problémů vám bude i náš značkový servis kdykoliv k dispozici, volejte 2 6112 6112.
Adresy:

Servisní středisko Zanussi
Hanusova ulice
140 21 Praha 4
Tel.: 2 6112 6112

Bezpečnost

Přečtěte si tento návod a varovná upozornění na začátku tohoto návodu. Výrobce nezodpovídá za vady způsobené nesprávně používaným výrobkem nebo výrobkem používaným pro jiné účely než jsou účely specifikované v tomto návodu.

Съдържание

Преди да започнете работа с уреда	4
Инструкции за безопасност	4
Безопасност при използването на съдове за готвене	5
Тестване на съдовете за готвене	5
Безопасност при обработка на храните	5
Упътване за използване на съдовете за фурната и принадлежностите	6
Технически данни	7
Започване	7
Разопаковане	7
Свързване към електрическата мрежа	8
Електрическо свързване	8
Работа с микровълновата фурна	9
Наименование и функция на различните части	9
Монтиране на въртящата се чиния	9
Контролен панел	10
Микровълново готвене	11
Упътване за настройка на мощността	11
Инструкции за размразяване при 	12
Съвети за Микровълново готвене	13
Грижи и почистване	14
Почистване на аксесоарите (въртящата се чиния)	14
Почистване на вътрешността	14
Почистване на външните части	14
Сервиз и резервни части	15
Условия на гаранцията	16

Поздравления за закупуването на Вашата нова микровълнова фурна.

Благодарим Ви, че избрахте този продукт на Zanussi. Убедени сме, че новата ви микровълнова фурна ще ви бъде много полезна и ще ви помогне изключително в домакинската работа. Както става с всички нови кухненски

уреди, ще е необходимо известно време, за да се запознаете с всички нови функции и особености, но с течение на времето тази фурна ще стане незаменима за Вас.

Преди да започнете работа с уреда

Преди използване на микровълновата фурна прочетете внимателно и подробно ръководството. Инструкциите, които следват, ще Ви позволят да получите най-добрите резултати от новата микровълнова фурна на Zanussi. Важно е това ръководство да бъде запазено заедно с уреда за по-нататъшни справки. В

случай, че продадете или дадете уреда за ползване от друго лице или ако смените жилището си и оставите уреда, уверете се, че ръководството остава заедно с уреда за да може новият собственик да се запознае с функциите на фурната и съответните предупреждения.

Инструкции за безопасност

- Вградената система за заключване на вратата предпазва микровълновата фурна от работа при отворена врата.
- Не променяйте нищо в нея и не се опитвайте да използвате фурната при отворена врата, тъй като работата при отворена врата може да Ви изложи на микровълново облъчване.
- Не позволявайте остатъци от храна или от почистващ препарат да се събират върху уплътнителните повърхности на вратата. Вижте раздела Почистване и Поддръжка за по-подробни инструкции.
- Ако фурната е повредена не я използвайте, докато не бъде поправена от квалифициран сервизен техник.
- Особено важно е вратата на фурната да бъде затворена правилно и да няма повреда на: (1) вратата (деформирана), (2.) пантите и затварящия механизъм (счупени или с недостатъчна сигурност), (3) уплътнителните ленти на вратата и повърхността срещу тях.
- Рисковано е за всеки с изключение на квалифициран сервизен техник да извършва ремонти или корекции по тази фурна. Поправки от неквалифицирана личност могат да доведат до наранявания или сериозни повреди по фурната. Осъществете контакт с най-близкия оторизиран сервиз при необходимост от ремонт.
- Не отстранявайте корпуса на уреда, вратата или контролния панел, тъй като това може да доведе до излагането Ви на изключително високо напрежение.
- Инсталирайте и разполагайте тази фурна само в съответствие с **“ИНСТРУКЦИИ ЗА МОНТАЖ”**, дадени в това Ръководство.
- Използвайте уреда по предназначението му, описано в това Ръководство. Не използвайте корозивни химикали в уреда. Специфичното приложение на този тип фурни е за притопляне, готвене и размразяване на храна. Те не са конструирани за индустриална или лабораторна работа, нито за употреба в търговската мрежа, тъй като това ще направи невалидна гаранцията.
- Не използвайте фурната, когато е празна. Ако няма храна или вода, която да поглъща микровълновата енергия, магнетронната лампа може да се повреди.
- Необходим е строг надзор когато фурната се използва от деца.
- Не съхранявайте уреда на открито. Не използвайте уреда в близост до вода.
- Не се опитвайте да сушите дрехи или вестници във фурната, тъй като те могат да се запалят.
- Не използвайте вътрешността на фурната като място за съхранение. Не оставяйте продукти от хартия, съдове за готвене или храна в нея, когато не я използвате.

Безопасност при използването на съдове за готвене.

Повечето стъклени, стъклено-керамични и топлоустойчиви стъклени съдове са отлични за използване в микровълновата фурна. Въпреки, че микровълновата енергия няма да затопли

повечето стъклени и керамични съдове, те могат да се нагорещат при предаването на топлина от храната. Препоръчително е използването на ръкохватки за изваждане на ястията.

Тестване на съдовете

- Поставете съда за готвене във фурната заедно със стъклена чаша, напълнена до средата с вода. Нагрейте при 700 W (100%) за една минута. Ако съдът е топъл, не трябва да го използвате. Ако е само леко загорял, можете да го използвате за затопляне на храна, но не и за готвене. Ако съдът е със стайна температура, той е подходящ за готвене в микровълнова фурна.
- Хартени кърпички, восьчна хартия, чинии, купи, картонени кутии, опаковъчни материали за фризер и мукава са много удобни съдове. Винаги се уверявайте, че са пълни с храна, която да поглъща енергията и така да избегнете опасността от прегряване.
- Много пластмасови чинии, купички, кутии за съхранение на храна във фризер и найлонови опаковки могат да се използват в микровълновата фурна. Следвайте инструкциите на производителя при използване на пластмасови изделия във фурната. Избягвайте употребата на пластмасови съдове с храни, които са с високо съдържание на мазнини и захар, тъй като тези храни достигат до високи температури и могат да разтопят някои пластмаси.
- Не оставяйте фурната без наблюдение и я поглеждайте от време на време когато затопляте или готвите храна в пластмасови, хартиени или други лесно възпламеними съдове. Ако забележите дим оставете вратата затворена, изключете фурната или я изключете от контакта докато димът изчезне.
- Метални съдове или съдове с метална украса не трябва да се използват в микровълновата фурна освен ако не са специално създадени за използване в микровълнова фурна.
- Съдове с ограничени отвори, например бутилки не трябва да се използват при готвене в микровълнова фурна.

- Бъдете внимателни при махане на капак или покритие от съдове, за да избегнете изгарянния от парата.

Безопасност при обработка на храните

- Не затопляйте храна в консервни опаковки в микровълновата фурна. Винаги премествайте храната в подходящ съд.
- Много силно пържено на храни не трябва да се извършва в микровълновата фурна, тъй като температурата на мазнината не може да бъде контролирана и това може да доведе до рисковани ситуации.
- Пуканки могат да бъдат приготвени във фурната, но само в специални опаковки или съдове, създадени за този цел. Процесът на приготвяне никога не трябва да остава без наблюдение.
- Надупчвайте храни с кора или с мембрани без пори, за да избегнете издуването им от парата и експлодирането им. Ябълки, картофи, пилешки дробчета и жълтъци на яйца са примери за такива продукти.

Предупреждение: При загоряване на течности, например супи, сосове и напитки в микровълновата фурна прегряването на течността над температурата на кипене може да стане и без появяването на мехурчета. Това може да доведе до внезапно изкипяване на горещата течност. За да избегнете това спазвайте следните инструкции:

1. Избягвайте използването на съдове с прави стени и тясна горна част.
2. Не прегрявайте продуктите.
3. Разбърквайте течността преди да я поставите в съда във фурната и по средата на времето за затопляне.
4. След затопляне оставете съда във фурната за кратко време и разбъркайте отново преди внимателно да го извадите.

- Някои продукти като цели яйца и запечатани съдове - например затворени стъклени буркани - могат да експлодират и не трябва да бъдат затопляни в тази фурна. Много рядко яйца на очи могат да експлодират по време на готвене. Винаги пробивайте жълтъка, след това покривайте и изчакавайте една минута преди да махнете покритието.
- Волтова дъга във фурната при микровълновата опция обикновено възниква при използване на метални съдове. Продължителното образуване обаче може да повреди уреда. Спрете програмата и проверете съда.
- Не препречвайте отворите за излизане на въздуха, разположени отгоре, отзад, отстрани и отдолу на фурната.

Забележка:

- Не се опитвайте да въртите с ръка въртящата се стъклена чиния. Това може да я повреди.

Не използвайте фурната за комерсиални цели.

Тази фурна е създадена единствено за работа в домашни условия.

Запазете тези инструкции

Упътване за използване на съдовете подходящи за фурната и принадлежностите

За готвене с микровълнова фурна могат да бъдат използвани разнообразни съдове и материали. От гледна точка на Вашата

безопасност и за да не повредите съдовете и фурната, изберете подходящите съдове и материали за всеки метод на готвене.

В приложената таблица са дадени някои общи указания.

Материал	Съдове	Микровълново готвене
Керамика и стъкло	Съдове за пуканки	Да
	Топлоустойчиви стъклени съдове	Да
	Съдържатели с метална декорация	Не
	Кристално стъкло с олово	Не
Китайски порцелан	Без метална декорация	Да
Глинени съдове		Да
Пластмаса	Топлоустойчиви съдове за микровълнова фурна	Да
	Найлонови торбички	Да
Метал	Тавичка за печене	Не
	Алуминиево фолио *	Да
Хартия	Купички, чинийки, кърпички	Да
Восъчна хартия		Да
Дърво		Не
Принадлежности	Въртяща се стъклена чиния	ДА
	Държач	ДА

Да : Съдове и принадлежности, които могат да се използват

Не : Съдове и принадлежности, които трябва да се избягват

* **Забележка:** Използвайте алуминиево фолио само за покриване на храна, прекомерната му употреба не е желателна.

Технически данни

Външни размери	Тегло 13 кг
Ширина 482 мм	Обем 21 литра
Дълбочина 380 мм	
Височина 283 мм	Захранващо напрежение 230 V, 50 Hz
Размери на вътрешността	Предпазител 8 A
Ширина 334 мм	Консумирана мощност 1080 W
Дълбочина 305 мм	
Височина 210 мм	Изходна мощност 700 W

Разопаковане

Важно: При разопаковане на фурната проверете дали уредът е здрав. При повреда или липсващи части уведовете незабавно доставчика. Фурната, нейни части или принадлежности може да са увити в защитно фолио. В този случай

трябва да отстраните това фолио преди да използвате фурната. Не оставяйте опаковъчен материал на места, където малки деца могат да си играят с него. Това може да бъде опасно за тях.

Инсталиране

- Отстранете всички рекламни етикети от вратата.
- Инсталирайте фурната на хоризонтална повърхност. Повърхността трябва да бъде достатъчно здрава, за да издържи теглото на фурната (13 кг.) и поставената храна в нея. Фурната трябва да бъде стабилно разположена, за да се избегне възникването на вибрации или шум.
- Поставете фурната далеч от топлина и вода. Излагането на топлина и вода може да понижи ефикасността на фурната и да доведе до повреда. Уверете се, че сте инсталирали фурната далеч от топлинни и водни източници.
- Не блокирайте въздушните отвори отгоре и отстрани на корпуса и не поставяйте никакви предмети върху фурната. Ако въздушните отвори са блокирани по време на работа фурната може да прегрее и това да причини повреда. От отворите излиза горещ въздух, така че се уверете, че нищо не възпрепятства изливането му. Не позволявайте завесите да стоят между фурната и задната стена.
- Поставете фурната максимално далеч от радио и телевизионни приемници. Тази фурна отговаря на изискванията на ЕЕС за подтискане на радиосмущенията*. Въпреки това могат да възникнат проблеми ако фурната се разположи прекалено близо до радио или телевизионен приемник, така че поставяйте такива уреди възможно най-далеч.
- Ако е поставена в ъгъла, оставете разстояние от най-малко 10 см до стените, за да спазите вентилационните изисквания.

Важно! Фурната може да бъде поставена почти навсякъде в кухнята. Уверете се че е разположена на хоризонтална равна повърхност и че вентилационните отвори, както и повърхността под фурната не са блокирани (за достатъчно проветряване).

* Тази фурна отговаря на Норматив 87/308/ЕЕС на ЕЕС за подтискане на радиосмущенията.

Свързване към електрическата мрежа

Фурната се доставя с електрически кабел и щепсел за 230V, 50Hz.

Защитата чрез заземяване намалява риска в случай на късо съединение. Уверете се, че напрежението, с което работи фурната е еднакво с това в мрежата.

Важно: Ако фурната е свързана към контакта с помощта на удължителен кабел, уверете се, че кабелът е заземен.

Предупреждение! Този уред не трябва да бъде използван с незаземено електрозахранване.

Свържете се с електротехник ако не сте сигурни относно свързването към електрическата мрежа на фурната или с осигуряването на заземяване на електрозахранването.

Този уред трябва да бъде заземен. Ако уредът е комплектован с щепсел, който е неподходящ за контакта, щепселът трябва да бъде срязан и да се постави подходящ такъв. Ако е необходимо да се смени предпазителя на щепсела, капакът на предпазителя трябва да бъде поставен отново. Ако капакът е изгубен или повреден, щепселът не трябва да бъде използван докато не се замени.

Електрическо захранване

Този уред е комплектован със стандартен евро щепсел.

Предупреждение ! Уредът трябва да е заземен.

Производителят не носи никаква отговорност за щети причинени от неспазване на тази мярка за безопасност.

- Ако уредът е комплектован с щепсел, който е неподходящ за контакта, щепселът трябва да бъде срязан и да се постави подходящ такъв.

Премахнете защитата от махнатия щепсел. Отстранения щепсел трябва да се изхвърли за да се избегне опасността от повторната му употреба в друга част на Вашият дом.

Работа с микровълновата фурна

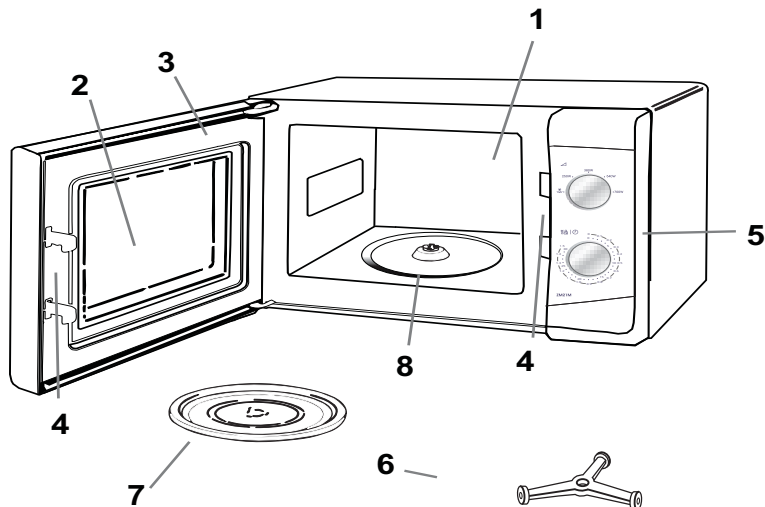

Наименование и функция на различните части

1. Отделение за готвене. Избърсвайте и почиствайте отделението след използване на фурната.
2. Стъкло на фурната. Храната може да бъде наблюдавана докато микровълновата фурна работи.
3. Врата на фурната. Вратата винаги трябва да бъде добре затворена по време на готвене.
4. Затварящ механизъм и система за безопасност на заключването.
5. Контролен панел.
6. Задвижваща ос на стъклената чиния.
7. Държач на въртящата се стъклена чиния. Поставете държача на дъното на отделението за готвене, за да придържа въртящата се стъклена чиния.
8. Въртяща се стъклена чиния. Изработена от специално топлоустойчиво стъкло. храната в подходящ съд се поставя върху тази поставка. Не използвайте фурната без стъклената чиния.

Монтиране на въртящата се стъклена чиния

1. Поставете държача на дъното на отделението.
2. Поставете стъклената чиния върху държача както е показано на схемата. Уверете се, че главината на стъклената чиния е добре наместена върху оста. **Никога не поставяйте стъклената чиния от обратната страна.**
 - Както въртящата се стъклена чиния, така и държачът винаги трябва да бъдат използвани при готвене.
 - Всичката храна и съдове с храна винаги се поставят върху стъклената чиния при готвене. Чинията се върти и в двете посоки; това е нормално.

Въртяща се стъклена чиния

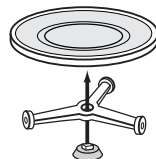

Ролеров държач

Задвижваща ос на стъклената чиния

Контролен панел

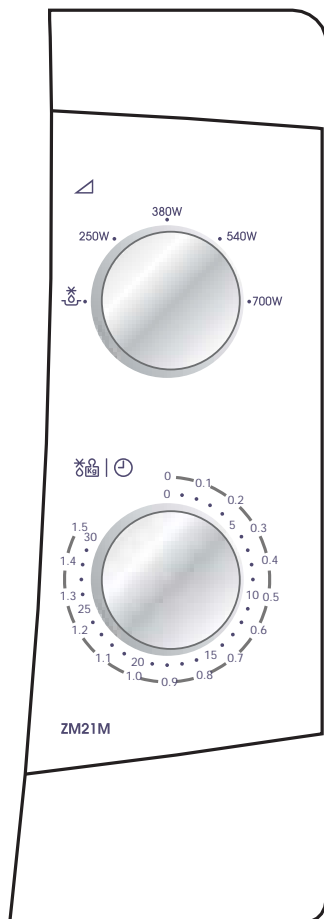
**1. Бутон за регулиране на мощността.**

Нагласете ключа за да изберете точната настройка на мощността за съответното готвене.

2. Копче за регулиране на времето

За да зададете нужното време. Готвенето ще започне. Всички настройки по таймера ще работят по добре ако подминете желаното време на готвене и след това се върнете до него.

Микровълново готвене

1. Отворете вратата , сложете храната върху ъртящата се чиния. Затворете вратата.
2. Нагласете ключа за избор на мощност до желаното ниво. (Виж таблицата по долу).
3. Нагласете Таймера на желаното време.

Фурната започва да готви. Когато готвите за по-малко от 2 минути, завъртете ключа за по-дълъг период и след това го върнете на желаното време.

За да изключите фурната по време на готвене върнете Таймера на 0.

Забележка: След приключване на работа с фурната се убедете , че сте върнали Таймера на 0 или в противен случай фурната ще продължи да работи.

Пример : За да сготвите при 380 W за 15 минути.

1. Завъртете ключа за мощност на 380 W.
2. Завъртете Таймера на 15.
3. Фурната ще започва автоматично да готви за 15 минути на 380 W.

Упътване за настройка на микровълновата мощността

Мощност	Предполагаема употреба
	Размразяване; отпускане на замразени храни
250 W	Поддържане на топло; Поддържане на храната топла
380 W	Средно; Бързо размразяване и претопляне на печени меса и яхнии.
540 W	Претопляне; Предварително приготвяне на храни. Печене на парчета месо и птици.
700 W	Максимална мощност; Варене или претопляне на течности. Готвене на зеленчуци. Предварително подгръване за печива.

Инструкции за размразяване при мощност

Някои храни като хляб и плодове могат да се размразят добре ръчно чрез тези позиции на мощността

Храна	Подготовка		Време на престой след размразяването (във фурната)
Хляб			
Малък хляб	Поставете я върху устойчив на микровълни съд или кухненска хартия. Обърнете по средата на времето на размразяване.	8 - 10 мин.	10 -15 мин.
Нарязан цял хляб	Поставете я върху устойчив на микровълни съд или кухненска хартия. Обърнете по средата на времето на размразяване.	10 -13 мин.	10 мин.
2 филийки	Поставете върху кухненска хартия.	45 – 60 сек.	5 мин.
1 франзела	Поставете върху кухненска хартия.	45 –60 сек.	5 мин.
2 франзели	Поставете върху кухненска хартия.	1 – 1 ½ мин.	5 мин.
Сладкиши и тестени изделия			
Кейк 450 гр	Извадете от опаковката, поставете върху чиния.	9 – 11 мин.	15 - 30 мин.
Солен кекс 450 гр	Извадете от опаковката, поставете върху чиния.	9 – 11 мин.	15 - 30 мин.
Пай (готвен) 450 гр	Извадете от опаковката, поставете върху чиния.	7 – 9 мин.	15 - 30 мин.
Сладкиш и 450 гр	Извадете от опаковката, поставете върху чиния	7 – 9 мин.	15 - 30 мин.
Масло			
250 гр (един пакет)	Ако е увито във фолио, отстранете фолиото и поставете в чиния.	3 – 4 мин.	5 - 10 мин.
Плодове			
225 гр меки плодове	Поставете ги в единичен слой в плитка чиния.	5 – 6 мин.	5 - 10 мин.
450 гр меки плодове	Поставете ги в единичен слой в плитка чиния.	7 – 8 мин.	5 - 10 мин.
Готови ястия			
400 гр	Покрийте с чиния или с неизопиращо фолио. За подгриване пуснете микровълнова мощност на 100 % (700W) за 3 - 4 мин.	7 – 8 мин.	5 - 10 мин.
Зеленчуци	Не е необходимо зеленчуците да се размразяват преди готвене. Всички зеленчуци могат да бъдат размразявани и да бъдат готвене на мощност 100 % (700 W).		

Съвети за микровълново готвене

- Винаги поддържайте фурната чиста - избягвайте разливане на течности и не забравяйте да почистите под стъкления поднос и вътрешната страна на вратата.
- За предпочитане е да използвате кръгли или овални съдове с капак когато готвите във фурната.
- Не използвайте метални или декорирани с метал съдове. Някои пластмасови материали могат да се разтопят и да се деформират от горещата храна.
- Покривайте храната когато готвите. Използвайте стъклен капак, чиния или устойчива на мазнина хартия.
- Сладкиши, хляб и други подобни могат да бъдат разразени направо в панера за хляб или върху хартиена кърпа.
- Ако размразена храна се затопля в собствената си опаковка, опаковката трябва да се отвори. Опаковки, съдържащи метал или метална декорация не трябва да бъдат използвани, освен ако не са специално препоръчани за използване в микровълнова фурна. Отстранете металните щипки или телени връзки.
- По-малки парчета алуминиево фолио могат да се използват за покриване на места, които лесно прегарят, напр. пилешки крачета.
- Храна с кора или кожа трябва да бъде пробождана с вилица - напр. картофи и наденица. Не варете яйца в микровълновата фурна, тъй като могат да експлодират.
- Поставете големите дебели парчета близо до външната страна на съда и се опитвайте да нарежете храната на равномерни парчета. Винаги поставяйте храната в средата на фурната.
- Храната ще бъде равномерно изпечена ако я разбърквате или я обръщате няколко пъти.
- Винаги задавайте по-кратко време за готвене от указаното във Вашата рецепта, за да избегнете прекалената обработка на храната. Колкото по-голямо е количеството храна, толкова повече време отнема приготвянето ѝ.
- Използвайте малко или въобще не слагайте вода за зеленчуците.
- Използвайте по-малко сол и подправки, отколкото при "нормалното" готвене.
- Слагайте подправките по – късно по време на готвене..
- Оставете храната да престои във фурната няколко минути след като програмата е приключила, за да получите по-добри резултати.
- Винаги се уверявайте, че храната е цялостно затоплена преди да я сервирате.
- Използвайте ръкохватки, когато изваждате ястията и храната от фурната.

Още съвети за готвене с микровълнова фурна

Размекване на мед

Ако имате буркан с мед, който е кристализирал, махнете капачката и поставете буркана във фурната на средна мощност за около 2 минути.

Разтопяване на шоколад

Начупете 100 гр. шоколад на блокчета и ги поставете в купа, загрейте на висока мощност за 1 – 2 минути и разбъркайте добре.

Размекване или разтопяване на масло

Разтопяването отнема няколко секунди при висока мощност. Размекването става нежно при ниска мощност.

Освежаване или претопляне на хляб

Използвайте средна мощност за няколко секунди.

По – лесно белене на чесън

Затоплете 3 – 4 скилидки чесън на висока мощност за 15 секунди. Сти снете от едната страна докато скилидката изкочи навън.

Плодов сок

Цитрусовите плодове пускат повече сок ако плодовете са предварително затоплени при висока мощност за 15 секунди.

Овесена каша

Овесена каша лесно се готви в чинията за сервиране без да се налага да миете лепкави тигани при стандартното и приготвяне. Следвайте инструкциите на производителя на храната.

Грижи и почистване

Фурната винаги трябва да бъде чиста. Остатъци от храна поради разливания или пръски привличат микровълновата енергия, което може да доведе до изгарянето на остатъците. Това може да намали ефикасността на фурната и да доведе до появяването на лоши миризми. Не се опитвайте да си играете или да извършвате регулиране и ремонти на която и да е част от фурната. Ремонтите трябва да бъдат извършвани само от квалифициран сервизен техник.

Уверете се, че фурната е изключена или че щепселът е изваден от контакта преди почистване.

Почистване на принадлежностите (въртяща се стъклена чиния и аксесоари)

Почиствайте ги с мек препарат след изваждането им от отделението. Държачът на диска трябва да бъде обработен внимателно.

Предупреждение: Вътрешността на фурната и въртящата се стъклена чиния стават много горещи, за това не ги докосвайте веднага след използване.

Почистване на вътрешността

Винаги поддържайте вътрешността на фурната чиста. Избърсвайте незабавно разлети течности и пръски. Замърсявания, които остават по стените на фурната, лентата и повърхността на вратата поглъщат микровълнова енергия, намаляват ефикасността на фурната и могат да повредят вътрешните стени. Използвайте мек течен препарат за почистване, топла вода и мек чист парцал за отстраняване на замърсяванията.

Никога не използвайте абразивни почистващи вещества, почистващи вещества за фурни в промишлеността или стоманени телчета за почистване на която и да е част от фурната.

За по-лесно почистване на трудноотстраними петна поставете да заври в микровълновата фурна чаша с вода за 2 или 3 минути.

Никога не използвайте нож или други пробори за отстраняване на петна от повърхностите на фурната.

За премахване на миризми от вътрешността на фурната оставете в нея да ври чаша с вода и две лъжички лимонов сок в продължение на 5 минути.

Почистване на външната част

Отворете вратата на фурната, когато почиствате контролния панел. Това ще предотврати случайно включване на фурната. Трябва да почиствате външните повърхности на фурната с мек течен препарат за почистване. След това минете с чиста вода за отстраняване на евентуално останал препарат. Подсушете с мек парцал.

Могат да бъдат използвани почистващи препарати за стъкла или препарати за обща употреба. Никога не използвайте абразивни почистващи вещества, телчета или твърди химикали за почистване на външните повърхности на фурната. За да предотвратите повреждането на работните части не позволявайте попадането на вода във вентилационните отвори.

След – продажбен сервиз и резервни части

Ако уредът не работи добре, направете следните проверки преди да се свържете със След – продажбения сервиз.

Ако фурната не стартира:

- Проверете дали уреда е включен към електрическата мрежа.
- Проверете дали щепсела е правилно поставен.
- Ако е възможно подменете предпазителя в щепсела с друг със същия номинал и проверете дали щепсела е сглобен правилно.
- Проверете дали всички ключове по ел. веригата са във включена позиция.
- Проверете дали стенният контакт работи като включите друг уред в него ,за който знаете със сигурност, че работи.
- Проверете бушоните във таблото с бушони.

Ако фурната е захранена с електричество но не оперира:

- Устройството за детска безопасност може да е включено (опция в някои модели).
- Проверете дали фурната е правилно настроена.
- Проверете настройките/процедурите дадени в книгата с инструкции.
- Проверете дали вратата е затворена добре. (Ако чати от храна или други обекти залепнат на пътя на вратата, тя няма да се затвори добре и фурната няма да готви).
- Проверете дали бутона за старт е активиран.

Ако уреда все още не работи след горните проверки, свържете се с местният сервиз на Zanussi .Адресите могат да се намерят на следващите страници на тази книжка.

Важно:

Ако повикате техник за един от по-горните проблеми или за причинена от некоректен монтаж или експлоатация повреда, сметка ще бъде начислена дори ако уреда е все още в гаранция.

Когато търсите помощ от след-продажбеният сервиз , ще бъдете помолен за следната информация:

1. Вашето име, адрес и пощенски код
2. Вашият телефонен номер
3. Ясни и кратки детайли за повреда
4. Номера на модела
5. Серийният номер
6. Дата на закупуване

Ние Ви препоръчвам да попълните информацията по-долу, за да се улесните при евентуална нужда.

Номер на модела:.....

Сериен номер:.....

Дата на закупуване:.....

Ако уреда е все още в гаранция, трябва да сте сигурни , че съответните проверки са направени , защото сметка ще бъде начислена ако повреда не е механична или електрическа.

Моля помнете, че вашето доказателство за покупка ще бъде поискано за всякакви работи по уред в гаранция.

Резервни части

Резервни части могат да се поръчат чрез Вашият след-продажбен сервизен център.

Обслужване на клиенти

За всякакви запитвания за Вашият уред Zanussi или за друга информация за Zanussi продукти, свържете се с Центъра за работа с клиенти по пощата или телефона.

Условия на гаранцията

Zanussi предлага следните гаранции при закупуване на уреда:

1. Гаранцията е валидна за 24 месеца от момента на закупуване на уреда от новият му собственик, което се потвърждава от фактура за продажба или друг подобен документ. Гаранцията не важи за случаи на уред използван за комерсиални цели.
2. Гаранцията покрива всички части и компоненти, които са се повредили вследствие на погрешен монтаж или некачествени части. Гаранцията не покрива уреди, които са се повредили или не работят добре поради злоупотреба, повреди при инциденти, занемаряване, погрешен монтаж, неоторизирана модификация или опити за поправка, комерсиална употреба, повреда възникнала от неспазване на инструкциите и препоръките от тази книжка. Тази гаранция не покрива части като крушки, подвижни стъклени и пластмасови аксесоари.
3. Ако са нужни поправки от гаранцията, купувачът трябва да информира най – близкия сервиз (Zanussi сервиз или оторизиран такъв). Zanussi си запазва правото да уговаря мястото за отстраняване на повредата (в т.ч. домът на собственика, място на инсталацията или сервиза).
4. Гаранцията или безплатната подмяна включват както работата така и частите.
5. Поправките направени по време на гаранцията не удължават срока на самата гаранция. Части свелени по време на поправка в гаранция стават собственост на Zanussi.
6. Статута и правата на купувача не са засегнати от тази гаранция.

Европейска гаранция

Ако се преместите в друга държава в Европа, то гаранцията продължава да важи и в новия Ви дом със следните условия:

- Гаранцията стартира от момента на закупуване на уреда.
- Гаранцията е със същата продължителност и условия на труд и подмяна на частите, които съществуват в новата страна за тази марка продукти.
- Тази гаранция се отнася до Вас и не може да се прехвърля на друг ползвател.
- Вашия нов дом е в рамките на Европейския съюз (ЕС) или Европейската зона за свободна търговия.
- Този уред е монтиран и използван според инструкциите и се ползва само в домакинството, т.е. нормална домакинска работа.
- Този продукт е монтиран според условията в новата страна.

Sadržaj

Prije uporabe vaše mikrovalne pećnice	4
Sigurnosne upute	4
- Sigurnost pribora	4
- Provjera prikladnosti posuda	5
- Sigurnost namirnica	5
- Vodič kroz pribor i opremu pećnice	6
Tehnički podaci	6
Priprema za uključivanje mikrovalne pećnice	7
- Skidanje ambalaže	7
Postavljanje	7
- Priključak na mrežno napajanje	7
- Električki priključak	7
Kako se koristi vaša mikrovalna pećnica	8
- Naziv i funkcija dijelova	8
- Postavljanje okretnog tanjura	8
- Upravljačka ploča	9
- Kuhanje s mikrovalovima	10
- Vodič za podešavanje snage mikrovalova	10
- Upute za odmrzavanje	11
- Natuknice o mikrovalnoj pećnici	12
- Održavanje i čišćenje	13
- Čišćenje opreme (okretni tanjur i podupirač)	13
- Čišćenje unutrašnjosti	13
- Čišćenje vanjskog dijela pećnice	13
Servis i nadomjesni dijelovi	14

Čestitamo na kupovini vaše nove mikrovalne pećnice

Hvala vam na odabiru Zanussi proizvoda. Sigurni smo da će vam nova mikrovalna pećnica biti vrlo korisna i od velike pomoći. Kao što je slučaj i s ostalim novim kuhinjskim uređajima, potrebno je određeno vrijeme da naučite sve nove funkcije i mogućnosti, ali s vremenom, ova pećnica će vam postati nezamjenjiva.

Prije uporabe vaše mikrovalne pećnice

Pažljivo pročitajte upute za uporabu. Upute koje slijede pripremljene su kako bi vam omogućile optimalno korištenje vaše nove mikrovalne pećnice. Molimo vas da ih pročitate pažljivo. Vrlo je važno da ove upute sačuvate uz uređaj za daljnje korištenje. Ako uređaj prodate ili posudite drugoj osobi, ili ako se preselite i ostavite uređaj, uvijek provjerite da li su upute pohranjene uz uređaj kako bi se novi vlasnik mogao upoznati s načinom rada i odgovarajućim upozorenjima. Molimo vas da prije korištenja uređaja pročitate ove upute u potpunosti i potom slijedite dane preporuke.

Sigurnosne upute

- Ugrađeni sigurnosni prekidač za blokadu onemogućava korištenje mikrovalne pećnice dok su otvorena vrata.
- Ne "prčkajte" oko vrata i ne pokušavajte uključiti pećnicu ako su vrata otvorena, jer se na taj način možete izložiti energiji mikrovalova.
- Ne dopustite prosipanje hrane ili nakupljanje ostataka sredstva za čišćenje na površini brtve vrata. Pogledajte poglavlje Čišćenje i održavanje za upute u vezi čišćenja.
- Ne koristite oštećen uređaj dok ga ne popravi stručna i ovlaštena servisna osoba.
- Posebno je važno da vrata pećnice budu pravilno zatvorena i da nema oštećenja na: (1) vratima (svinuta), (2) šarkama i zasunima (slomljeni ili nesigurni), (3) brtve na vratima i površini brtve vrata.
- Nikad ne pokušavajte sami popravljati pećnicu, nestručni popravci mogu uzrokovati ozljede i ugroziti funkcioniranje pećnice. Ako trebate servisnu uslugu potražite je u najbližem ovlaštenom servisu.
- Nikada ne skidajte vanjsko kućište, vrata ili upravljačku ploču. Ako to učinite postoji opasnost od izlaganja iznimno visokom naponu.
- Postavljanje i smještanje ove pećnice izvršite samo u skladu s poglavljem "**UPUTE ZA POSTAVLJANJE**" ovih uputa.
- Ovaj uređaj koristite samo u svrhe za koje je proizveden, kao što je opisano u ovom uputstvu. Ne koristite korozivna kemijska sredstva u uređaju. Ovaj tip pećnice posebno je dizajniran za zagrijavanje, kuhanje ili odmrzavanje hrane. Uređaj nije namijenjen za industrijsku, laboratorijsku ili komercijalnu uporabu i u tom slučaju gubite pravo na jamstvo.
- Ne koristite pećnicu ako je prazna. Ako nema hrane ili vode za apsorpciju mikrovalne energije, može doći do oštećenja cijevi magnetrona.
- Djeca smiju koristiti pećnicu samo uz strogi nadzor.
- Ne spremajte uređaj izvan kuće. Ne koristite ovaj proizvod u blizini vode.
- Ne pokušavajte sušiti odjeću ili novine u mikrovalnoj pećnici. Može doći do požara.
- Ne koristite unutrašnjost pećnice kao spremnik. Ne ostavljajte papirnate proizvode, pribor za kuhanje, ili hranu u unutrašnjosti pećnice kada ju ne koristite.

Sigurnost pribora

Većina staklenog, staklo-keramičkog i vatrostalnog kuhinjskog pribora izvrsna je za uporabu u mikrovalnoj pećnici. Premda mikrovalna energija neće zagrijati većinu staklenih i keramičkih predmeta, ovaj pribor može postati vruć zbog prijenosa topline sa hrane na spremnik. Preporučujemo stoga uporabu zaštitnih termo-rukavica pri vadenju posuda.

Provjera prikladnosti posuđa

- Postavite posudu u mikrovalnu pećnicu zajedno sa čašom napunjenom do polovice vodom. Zagrijavajte je na 700 W (100%) jednu minutu. Ako je nakon toga posuda vruća, ne bi je trebali koristiti. Ako je lagano zagrijana, možete je koristiti za prigrizivanje ali ne i za kuhanje. Ako je posuda sobne temperature, prikladna je za mikrovalno kuhanje.
- Papirnati ubrusi, voštani papir, papirnati ručnici, tanjuri, čaše, omoti za zamrzivač i kartoni su pribor velike prikladnosti. Uvijek budite sigurni da je spremnik napunjen hranom koja će apsorbirati energiju i ukloniti mogućnost pregrijavanja.
- Razno plastično posuđe, čaše, spremnici za zamrzivač i plastični omoti mogu se koristiti u mikrovalnoj pećnici. Slijedite upute proizvođača kada koristite plastiku u pećnici. Izbjegavajte korištenje plastičnog pribora s hranom koja sadrži visoki postotak masnoća ili šećera, ta hrana postiče visoke temperature i može rastopiti neke plastike.
- Ne ostavljajte pećnicu bez nadzora, pogledajte je s vremena na vrijeme kada podgrijavate ili kuhate hranu u plastičnim, papirnatim ili ostalim zapaljivim spremnicima. Ako ste zapazili dim, zadržite vrata zatvorenima, isključite pećnicu ili izvucite mrežni utikač dok dim ne nestane.
- Metalni pribor i pribor s metalnim ukrasima ne bi trebali koristiti u mikrovalnoj pećnici, osim ako nije posebno preporučen za uporabu u mikrovalnoj pećnici.
- Spremnici sa malim otvorima, kao što su boce, ne bi trebali biti korišteni za mikrovalno kuhanje.
- Budite oprezni pri skidanju poklopca ili pokrova s posuđa kako bi izbjegli opekline parom.

Sigurnost namirnica

- Ne zagrijavajte hranu u konzervama u mikrovalnoj pećnici. Uvijek prebacite hranu u prikladan spremnik.
- Prženje u ulju ("fritiranje") ne možete vršiti u mikrovalnoj pećnici, jer se temperatura masti ne može kontrolirati što može dovesti do opasnih situacija.
- Kokice možete pripremati u mikrovalnoj pećnici, ali samo u posebnim pakiranjima ili priboru dizajniranom posebno za ovu namjenu. Ova operacija kuhanja se nikada ne bi trebala izvoditi bez nadzora.
- Namirnice s neporoznom kožicom ili ljuskom probušite kako bi izbjegli stvaranje pare i rasprskavanje. Jabuke, krumpiri, pileća jetra i žumanjci su primjer namirnica koje treba probušiti.

UPOZORENJE: Kada zagrijavate tekućine, kao što su npr. juhe, umaci i napitci u vašoj mikrovalnoj pećnici, može se dogoditi pregrijavanje tekućine iznad točke vrenja bez vidljivih mjehurića. To može rezultirati iznenadnim ključanjem vruće tekućine. Kako bi spriječili ovu mogućnost učinite sljedeće:

1. Izbjegavajte korištenje spremnika s pravilnim stranicama i uskim grlima.
 2. Ne pregrijavajte tekućinu.
 3. Promiješajte tekućinu prije stavljanja spremnika u pećnicu i ponovite to na pola puta kroz vrijeme zagrijavanja.
 4. Nakon zagrijavanja, ostavite spremnik u pećnici kratko vrijeme, promiješajte ponovno prije pažljivog uklanjanja spremnika.
- Neki proizvodi kao što su cijela jaja i zabrtvljeni spremnici - kao što su npr. zatvorene staklenke - mogu eksplodirati i ne smiju se zagrijavati u ovoj pećnici. Povremeno, jaja mogu eksplodirati i za vrijeme dok se peku. Zato uvijek probušite žumanjak, zatim pokrijte i pustite da odstoji jednu minutu prije skidanja pokrova.

NAPOMENA:

- Ne okrećite rukom okretni tanjur. To može dovesti do kvara.
- Iskrenje u pećnici za vrijeme korištenja mikrovalova najčešće je posljedica korištenja metalnog pribora. Kontinuirano iskrenje, može oštetiti uređaj. Zaustavite program i provjerite pribor.
- Pazite da ne začepite bilo koji od otvora za provjetranje smještenih na gornjoj, stražnjoj, bočnoj i donjoj stranici pećnice.

Ne koristite ovu pećnicu u komercijalne svrhe. Ova pećnica načinjena je samo za korištenje u domaćinstvima.

Čuvajte ove upute.

Vodič kroz pribor i opremu pećnice

Razni pribor i materijali mogu se koristiti za kuhanje u vašoj mikrovalnoj pećnici. Za vašu sigurnost, kako bi spriječili oštećenja pribora i vaše pećnice, odaberite odgovarajući pribor i materijale za svaku vrstu kuhanja.

Tabela ispod teksta je općeniti vodič.

Materijal	Pribor	Kuhanje u mikrovalnoj pećnici
Keramika i staklo	Jednostavno posuđe	DA
	Vatrostalno stakleno posuđe	DA
	Stakleno posuđe s metalnim ukrasima	NE
	Olovo-kristal staklo	NE
Porculan	Bez metalnih ukrasa	DA
Lončarski proizvodi		DA
Plastika	Posuđe za mikrovalnu pećnicu otporno na toplinu	DA
	Plastični omot	DA
Metal	Posuđe za pečenje	NE
	Aluminijaska folija*	DA
Papir	Čaše, tanjuri, ručnici	DA
Drvo		NE
Oprema	Okretni tanjur	DA
	Podupirač okretnog tanjura	DA

DA: Pribor i oprema za uporabu

NE: Pribor i oprema koju treba izbjegavati

*NAPOMENA: Aluminijску foliju koristite samo kao zaštitu, pretjerano korištenje može uzrokovati iskretnje.

Tehnički podaci

Ukupne dimenzije	Težina 13kg
Širina 482 mm	Volumen 21 litara
Dubina 380 mm	
Visina 283 mm	Priključak 230V, 50 Hz
Dimenzije unutrašnjosti	Osigurač 8 A
Širina 334 mm	Potrošnja energije 1080W
Dubina 305 mm	
Visina 210 mm	Snaga 700W

Priprema za uključivanje mikrovalne pećnice

Uklanjanje ambalaže

Kada otpakirate pećnicu, provjerite da li je proizvod bez oštećenja. Eventualna oštećenja, ili ako nedostaje neki dio, odmah morate javiti isporučitelju. Pećnica, dijelovi pećnice ili oprema mogu biti omotani zaštitnom folijom. Ako je to tako, morate ukloniti foliju prije korištenja pećnice. Ne ostavljajte uklonjeni materijal za pakiranje na dohvatu maloj djeci. To može biti vrlo opasna igra.

Postavljanje

1. Uklonite sve reklamne naljepnice s vrata.
2. Postavite pećnicu na ravnu, uravnoteženu podlogu. Površina mora biti dovoljno jaka da izdrži težinu (13 kg) pećnice i sadržaja. Kako bi izbjegli mogućnost stvaranja vibracija ili buke, pećnica mora biti u stabilnom položaju.
3. Držite pećnicu podalje od izvora topline i vode. Izlaganje toplini i vodi može smanjiti efikasnost pećnice i dovesti do kvarova, tako da obavezno provjerite da je pećnica postavljena dalje od izvora topline i vode.
4. Ne pokrivajte otvore za provjetranje na gornjoj i bočnim stranicama kućišta, te isto tako ne stavljajte nikakve predmete na gornju stranicu pećnice. Ako su otvori za provjetranje pokriveni za vrijeme rada, pećnica se može pregrijati što može dovesti do kvara. Vrući zrak izlazi kroz otvore, zato budite sigurni da nisu začepljeni ili da nije pala zavjesa između pećnice i stražnjeg zida.
5. Postavite pećnicu što je dalje moguće od radio i TV prijemnika. Ova pećnica odgovara EEC zahtjevima* u vezi potiskivanja radio-smetnji, ali neke smetnje se ipak mogu pojaviti ako je smještena preblizu radio ili TV prijemniku, tako da je držite što je dalje moguće.
6. Ako je smještena u kutu, ostavite razmak od najmanje 10 cm od zidova, kako bi se osiguralo pravilno provjetranje.

Važno! Pećnica može biti smještena gotovo na bilo kojem mjestu u kuhinji. Provjerite da li je pećnica smještena na glatku, vodoravnu površinu i da otvori za provjetranje kao i površina ispod pećnice nisu blokirani (za efikasno provjetranje).

* Ovaj uređaj odgovara zahtjevima danim u EEC odredbi o radio-smetnjama 87/308/EEC.

Priključak na mrežno napajanje

Pećnica se isporučuje s mrežnim kabelom i utikačem za 230 V, 50 Hz sa zaštitnim uzemljenjem. Uzemljenje umanjuje rizik kod pojave kratkog spoja. Provjerite odgovara li napon pećnice naponu napajanja.

Ako je pećnica priključena na mrežni napon putem produžnog kabela, on isto tako mora biti uzemljen.

Upozorenje! Ovaj uređaj ne smije biti spojen na izvor napajanja bez uzemljenja.

Kontaktirajte ovlaštenog električara ako imate neodumica, vezano uz električki priključak pećnice ili osiguranje zaštitnog uzemljenja.

Ovaj uređaj mora biti uzemljen. Ako je ovaj uređaj opskrbljen mrežnim utikačem koji ne odgovara vašoj utičnici, utikač treba odrezati i postaviti odgovarajući. Ako je nužna izmjena osigurača u utikaču, poklopac osigurača mora se vratiti na mjesto. Ako je poklopac izgubljen ili oštećen, utikač se ne smije koristiti dok se ne izvrši zamjena.

Električki priključak

UPOZORENJE! OVAJ UREĐAJ MORA BITI UZEMLJEN.

Proizvođač odbija svaku odgovornost ako se ne pridržavate ovih sigurnosnih mjera.

- Ako utikač na vašem uređaju ne odgovara utičnici treba ga odrezati i zamijeniti odgovarajućim utikačem.

Uklonite osigurač iz odstranjenog utikača. Utikač tada treba odložiti na sigurno kako bi spriječili mogući strujni udar ukoliko bi utikač uključili u utičnicu od 13 Amp u nekom drugom djelu kućanstva.

Kako se koristi vaša mikrovalna pećnica

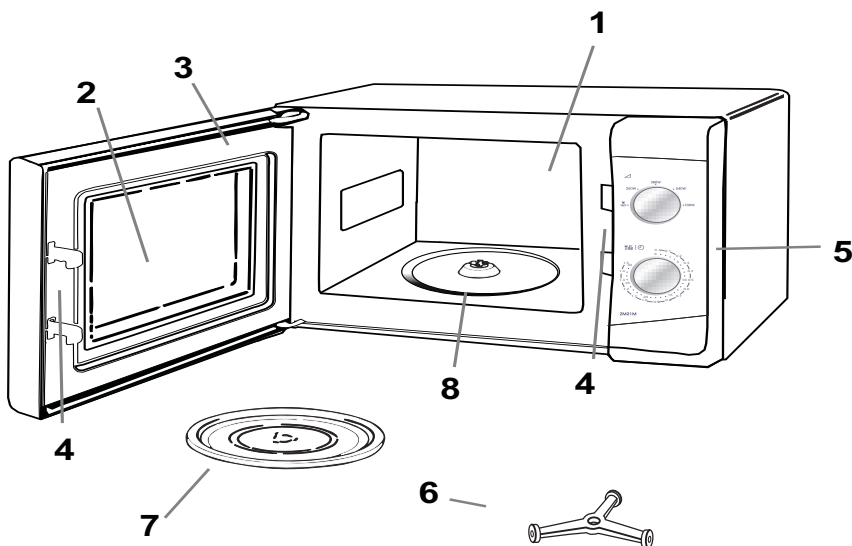

Naziv i funkcija dijelova

1. Odjeljak za kuhanje. Obrisite odjeljak nakon uporabe.
2. Prozor. Hranu možete kontrolirati za vrijeme rada mikrovalne pećnice.
3. Vrata pećnice. Za vrijeme pripreme hrane vrata moraju uvijek biti dobro zatvorena.
4. Kuke zasuna i sigurnosni sistem zabavljanja.
5. Upravljačka ploča.
6. Pogonska osovina okretnog tanjura.
7. Okretni tanjur. Napravljen je od posebnog vatrostalnog stakla. Hranu za kuhanje postavite na njega u prikladnom spremniku. Ne koristite pećnicu bez okretnog tanjura.
8. Podupirač okretnog tanjura. Postavite podupirač na dno odjeljka za kuhanje kako bi poduprili okretni tanjur.

Postavljanje okretnog tanjura

1. Postavite podupirač okretnog tanjura na dno unutrašnjosti pećnice.
2. Postavite okretni tanjur na vrh podupirača okretnog tanjura kao što je prikazano na slici. Provjerite da li je središte okretnog tanjura sigurno uglavljeno u pogonsku osovinu okretnog tanjura. **Nikada ne postavljajte okretni tanjur naopako.**
 - Za vrijeme kuhanja obavezno morate koristiti i okretni tanjur i podupirač okretnog tanjura.
 - Sva hrana i spremnici hrane moraju se uvijek postaviti na ovaj tanjur za vrijeme kuhanja.
 - Ovaj tanjur se vrti u smjeru kazaljki na satu i u smjeru suprotnom od kazaljki na satu; to je normalno.

Okretni tanjur

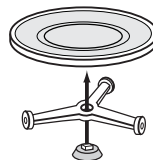

Podupirač s valjčićima

Pogonska osovina okretnog tanjura

Upravljačka ploča

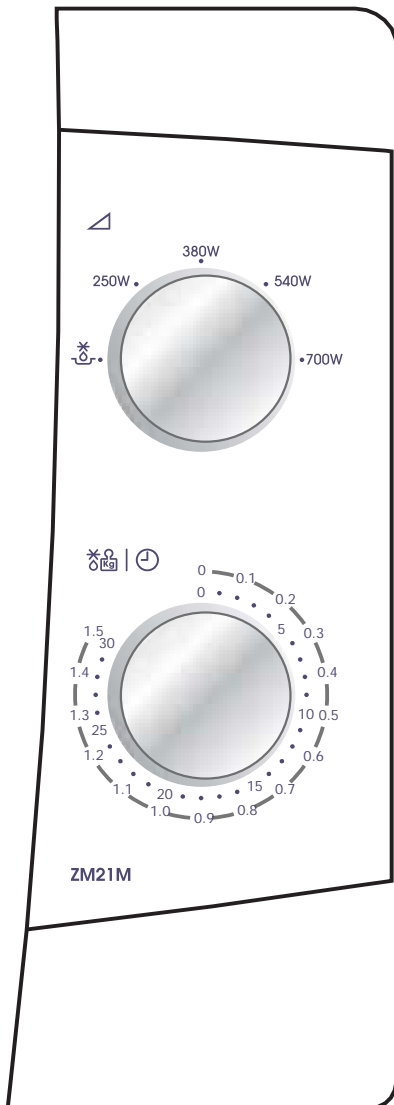

- 1. Kontrola za odabir snage**
Namjestite kontrolu tako da odredite ispravnu snagu za vašu hranu.

- 2. Vremenski sklop**
Namjestite željeno vrijeme kuhanja. Kuhanje će započeti. **Svi satni vremenski sklopovi radit će točnije ako pri namještanju malo prekoračite željeno vrijeme i potom ih vratite.**

Kuhanje s mikrovalovima

1. Otvorite vrata, smjestite hranu na okretni tanjur. Zatvorite vrata.
2. Namjestite kontrolu za odabir snage do željene razine snage (vidi tablicu).
3. Namjestite vremenski sklop do željenog vremena.

Pećnica započne s kuhanjem.

Kad kuhate manje od 2 minute, okrenite kontrolu vremenskog sklopa na dulje trajanje i potom je vratite na željeno vrijeme. Ako želite isključiti pećnicu tijekom kuhanja, jednostavno okrenite kontrolu vremenskog sklopa na 0.

Napomena: Nakon uporabe, provjerite da je kontrola vremenskog sklopa vraćena na 0, u suprotnom će pećnica nastaviti s radom.

Primjer: Kuhanje na 380 W u trajanju 15 minuta

1. Okrenite kontrolu za odabir snage na 380 W.
 2. Okrenite vremenski sklop na 15.
 3. Pećnica će automatski započeti kuhati 15 minuta na 380 W.
-

Vodič za podešavanje snage mikrovalova

Podešena snaga	Preporuka za korištenje
	Odležavanje; Otapanje zamrznute hrane.
250W	Održavanje topline; Održava hranu toplom
380W	Ključanje: Dovršenje ciklusa kuhanja nekih pečenki. Složenci i paprikaš. Zapečena krema od jaja i kolač od sira.
540W	Podgrijavanje: Podgrijavanje već spravljene hrane. Pečenje većih komada mesa i peradi.
700W	Ključanje ili podgrijavanje tekućina. Kuhanje povrća.

Upute za odmrzavanje korištenjem snage

Neka hrana kao što su kruh i voće može se uspješno ručno odmrznuti koristeći ovu snagu.

HRANA	PRIPREMA		VRIJEME STAJANJA
Kruh			
Mali kruh	Postavite ga na rešetku otpornu na mikrovalove ili na kuhinjski papir. Okrenite na polovici vremena odmrzavanja.	8–10 min.	10–15 min.
Narezan veliki kruh	Postavite ga na rešetku otpornu na mikrovalove ili na kuhinjski papir. Okrenite na polovici vremena odmrzavanja.	10–13 min.	10 min
2 kriške	Postavite na kuhinjski papir.	45–60 sek.	5 min.
1 kruh	Postavite na kuhinjski papir.	45–60 sek.	5 min.
2 kruha	Postavite na kuhinjski papir.	1–1 1/2 min.	5 min.
Keksi i kolači			
Gateau 450g	Izvadite iz omota, stavite na tanjur.	9–11 min.	15–30 min.
Kolač od sira 450g	Izvadite iz omota, stavite na tanjur.	9–11 min.	15–30 min.
Pita (spravljena) 450g	Izvadite iz omota, stavite na tanjur.	7– 9 min.	15–30 min.
Kolači 450g	Izvadite iz omota, stavite na tanjur.	7– 9 min.	15–30 min.
Maslac			
250g (1 pakiranje)	Ako je omotan folijom, uklonite ju i postavite ga na tanjur.	3– 4 min.	5–10 min.
Voće			
225g Voće s mekim bobicama	Postaviti u jednom sloju u plitku posudu.	5– 6 min.	5–10 min.
450g Voće s mekim bobicama	Postaviti u jednom sloju u plitku posudu.	7– 8 min.	5–10 min.
Obrok			
400g	Pokriti tanjurom ili prijanjajućom folijom bez PVC-a. Za podgrijavanje, mikrovalovi na 100% (700 W) u trajanju 3-4 minute.	7– 8 min	5–10 min.
Povrće			
	Odmrzavanje povrća prije kuhanja nije nužno. Svo povrće može se odmrzavati i kuhati na 100% (700 W).		

Natuknice o mikrovalnoj pećnici

- Pećnicu uvijek držite čistom – izbjegavajte proljevanje namirnica i ne zaboravite počistiti ispod staklene plitice i unutrašnju stranu vrata.
- Po mogućnosti koristite okruglo ili ovalno posuđe s poklopcem kada kuhate u svojoj mikrovalnoj pećnici.
- Ne koristite metalno posuđe ili posuđe s metalnim dekoracijama. Određeni plastični materijali se mogu rastopiti i iskriviti od vruće hrane.
- Pokrijte hranu kada kuhate. Koristite staklene poklopce, tanjure ili papir otporan na masoću.
- Kolači, kruh i slično mogu se odmrzavati direktno u košari za kruh ili na papirnatom ručniku.
- Ako se smrznuta hrana zagrijava u svom omotu, potrebno ga je otvoriti. Omote koji sadrže metal ili metalne dekoracije ne smijete koristiti osim ako nisu preporučeni za uporabu u mikrovalnoj pećnici. Uklonite metalne kopče i žičane vezice.
- Sitne komadiće aluminijske folije možete koristiti za pokrivanje dijelova koji se lako prekuhaju kao što su pileći bataci.
- Hranu sa ljuskama ili kožom trebate probušiti vilicom - npr. krumpiri i kobasice. Ne kuhajte jaja u mikrovalnoj pećnici jer mogu eksplodirati.
- Velike, debele komade postavite blizu ruba posude i pokušajte narezati hranu na nekoliko jednakih komada. Hranu uvijek postavite u sredinu pećnice.
- Hrana će biti ujednačeno kuhana ako je promiješate ili okrenete nekoliko puta.
- Uvijek podesite kraće vrijeme kuhanja nego što je dano u vašem receptu kako bi izbjegli da se hrana prekuha. Veća količina hrane zahtijeva duže vrijeme.
- Koristite malo ili ništa vode za povrće.
- Koristite manje soli i začina nego za "normalno" kuhanje.
- Začine dodajte na kraju.
- Dopustite nekoliko minuta "stajanja" nakon što se pećnica isključila, kako bi osigurali potpune i ujednačene rezultate kuhanja.
- Uvijek servirajte vruću hranu.
- Koristite držače posuda ili rukavice kada vadite posuđe i hranu iz pećnice.

Savjeti o mikrovalnoj pećnici

- **Omekšavanje meda**
Ako imate teglu kristaliziranog meda, otklopite ju i stavite ih u pećnicu, uključite mikrovalove srednje snage na 2 minute.
- **Otapanje čokolade**
Izlomite 100 g čokolade na četvrtaste komade, stavite ih u posudu i zagrijavajte na velikoj snazi 1-2 minute. Dobro miješajte.
- **Omekšavanje ili otapanje maslaca**
Na velikoj snazi za otapanje je potrebno nekoliko sekundi. Maslac ćete najbolje omekšati nježnije, na niskoj snazi.
- **Osvježavanje ili zagrijavanje kruha**
Nekoliko sekundi koristite srednju snagu.
- **Lagano guljenje češnjaka**
Zagrijte 3 do 4 čena češnjaka na jakoj snazi 15 sekundi. Stisnite s jedne strane, dok čenovi ne ispadnu.
- **Voćni sok**
Agrumi će dati više soka ako ih prije cijedenja 15 sekundi zagrijete na jakoj snazi.
- **Kuhanje kaše**
Kašu ćete lako skuhati u tanjurima/posudu za posluživanje, bez ljepljivih posuda za pranje. Držite se uputa proizvođača hrane.

Održavanje i čišćenje

Pećnica uvijek mora biti čista. Ostaci prolivene hrane ili prskanja će privlačiti energiju mikrovalova što će dovesti do zagaranja. To može smanjiti efikasnost pećnice i stvoriti loš miris. Ne dirajte i ne pokušavajte izmijeniti ili popraviti bilo koji dio pećnice. Popravak mora obaviti stručna i ovlaštena osoba.

Provjerite da li je pećnica isključena i mrežni utikač izvučen iz utičnice prije čišćenja.

Čišćenje opreme (okretni tanjur i podupirač)

Očistite ih blagim sredstvom za čišćenje nakon vađenja iz unutrašnjosti pećnice. Pažljivo rukujte s podupiračem.

PAŽNJA: Unutrašnjost pećnice i okretni tanjur postaju vrlo vrući, pa ih nemojte dodirivati odmah po uporabi.

Čišćenje unutrašnjosti

Uvijek držite unutrašnjost pećnice čistom. Odmah počistite pećnicu ako dođe do prolijevanja ili prskanja hrane. Ostaci na stjenkama pećnice, brtvi vrata i površini vrata apsorbirat će energiju mikrovalova, smanjiti efikasnost pećnice i mogu dovesti do oštećenja unutrašnjosti pećnice. Za uklanjanje ostataka koristite blaga, tekuća sredstva za čišćenje, toplu vodu i meku čistu krpu.

NIKADA NE KORISTITE ABRAZIVNA SREDSTVA ZA ČIŠĆENJE, SREDSTVA ZA ČIŠĆENJE KLASIČNIH PEĆNICA ILI JASTUČIĆE OD ČELIČNE VUNE ZA ČIŠĆENJE BILO KOJEG DIJELA MIKROVALNE PEĆNICE.

Za omekšavanje težih mrlja, zagrijte čašu vode u mikrovalnoj pećnici u trajanju 2-3 minute.

NIKADA NE KORISTITE NOŽ ILI KAKAV DRUGI ALAT ZA UKLANJANJE MRLJA S POVRŠINE PEĆNICE.

Za uklanjanje mirisa iz unutrašnjosti pećnice, zagrijte čašu vode sa dvije žlice limunovog soka u trajanju od 5 minuta.

Čišćenje vanjskog dijela pećnice

Otvorite vrata pećnice kada čistite upravljačku ploču. Na taj način ne može doći do slučajnog neželjenog uključivanja pećnice. Vanjsku površinu pećnice čistite blagim tekućim sredstvom za čišćenje i vodom, nakon čega obrišite čistom vodom ostatke deterdženta. Osušite mekom krpom.

Sredstva za čišćenje prozora u spreju ili višenamjenska kuhinjska sredstva za čišćenje u spreju mogu se isto tako koristiti. Nikada ne koristite abrazivna sredstva za čišćenje, žičane jastučice za ribanje ili jake kemikalije na vanjskim površinama vaše pećnice. Kako bi se izbjegla oštećenja radnih dijelova, ne dopustite ulijevanje vode u ventilacione otvore.

Servis i nadomjesni dijelovi

Ako mikrovalna pećnica ne radi, molimo da provjerite sljedeće prije nego pozovete ovlaštenu servisnu agenciju.

Ako mikrovalna pećnica ne započinje s radom:

- Provjerite da je aparat pravilno spojen.
- Provjerite da je utikač pravilno uključen u utičnicu.
- Ako je potrebno, zamijenite osigurač u kabelu, sa novim istovjetnim po snazi.
- Provjerite da u utičnici ima napona tako da uključite neki drugi uređaj.
- Provjerite ispravnost osigurača u domaćinstvu.

Ako mikrovalovi ne rade:

- Možda je namještena sigurnosna zaštita (dostupna na nekim modelima).
- Provjerite da su kontrole pravilno podešene.
- Provjerite podešenje/postupak koristeći uputu za uporabu.
- Provjerite da su vrata pravilno zatvorena. (Ako su dijelovi hrane ili nešto drugo ostali zaglavljani u otvoru vrata, vrata se neće pravilno zatvoriti i mikrovalna pećnica neće raditi).

Ako nakon ovih provjera mikrovalna pećnica i dalje ne radi pravilno, stupite u kontakt sa najbližim ovlaštenim servisnim centrom.

VAŽNO: Ako pozovete servisera radi jedne od ovdje navedenih smetnji ili zbog pogrešnog rukovanja ili postavljanja mikrovalne pećnice, dolazak neće biti besplatan čak i unutar jamstvenog roka.

Servisne usluge i nadomjesne dijelove nude ovlašteni Zanussi servisi.

Kada naručujete servisnu uslugu ili dijelove, molimo vas da pripremite točan naziv i model mikrovalne pećnice.

Te podatke ćete naći na natpisnoj pločici.

Zapišite ih tako da su vam uvijek pri ruci kada ih trebate.

Model: ZM21M

Serijski broj:

Datum kupnje:

Napomena: Pospremite vaše upute i jamčevni list.

Conținut

Inainte de a utiliza cuptorul cu microunde Siguranța în utilizare - Instrucțiuni

- Siguranță în utilizarea grătarului - Instrucțiuni 4
- Testarea compatibilității vaselor 5
- Siguranța mâncării 5
- Ghidul ustensilelor și accesoriilor cuptorului 6

Date tehnice 6

Punerea în funcțiune 7
– Despachetarea 7

Instalare 7
– Conectarea la rețea 7
– Conexiuni electrice 7

Cum să utilizezi cuptorul tău cu microunde 8

- Numele și rolul părților componente 8
- Instalarea platanului 8
- Tabloul de comandă 9
- Gătirea cu microunde 10
- Ghidul setării energiei electrice pentru cuptorul cu microunde 10
- Instrucțiuni de decongelare utilizând  11
- Sugestii pentru utilizarea cuptorului cu microunde 12
- Îngrijire și curățare 13
- Curățarea accesoriilor (platan și suport) 13
- Curățarea interiorului 13
- Curățarea exteriorului 13

Service și piese de rezervă 14

Condiții de garanție 15

Stimați Clienți

Vă mulțumim că ați ales un produs Zanussi. Suntem convingși că veți ajunge la concluzia că noul d-voastră cuptor cu microunde vă este extrem de util și de mare ajutor. Ca și în cazul altor aparate de bucătărie, veți avea nevoie de timp pentru a vă familiariza cu toate funcțiile și caracteristicile lui dar, treptat, cuptorul va deveni un accesoriu indispensabil pentru bucătăria d-voastră.

Înainte de a utiliza Cuptorul cu Microunde

Citiți cu atenție instrucțiunile și urmați toate recomandările date; ele au fost concepute pentru a vă da posibilitatea să obțineți un randament maxim de la cuptorul cu microunde Zanussi recent achiziționat. Este important să păstrați manualul cu instrucțiuni pentru a putea fi consultat și în viitor. Dacă vindeți sau înstrăinați aparatul, sau dacă vă mutați lăsându-l la vechea locuință, asigurați-vă că noul proprietar primește manualul odată cu cuptorul, având astfel posibilitatea să cunoască modul lui de funcționare și principalele precauții care trebuie urmate pe perioada utilizării sale.

ISiguranța utilizării- instrucțiuni

- Întrerupătoarele de siguranță cuplate și încorporate împiedică cuptorul cu microunde să funcționeze când ușa este deschisă.
- Nu vă atingeți de întrerupătoare, sau nu încercați să puneți în funcțiune cuptorul când ușa este deschisă întrucât operarea lui cu ușa deschisă vă poate expune energiei microundelor.
- Nu lăsați ca stropii de mâncare imprăștiati sau scamele lăsate de lavetă să se acumuleze pe suprafețele izolatoare ale ușii. Vezi secțiunea Curățire și Ingrijire pentru instrucțiunile de curățire.
- Nu puneți în funcțiune cuptorul dacă este defect până când nu este reparat de un personal calificat
- Este deosebit de important ca ușa cuptorului să se închidă complet și ca 1) ușa (ondulări), 2) balamalele și zăvoarele (stricate sau nesigure), 3) etanșările ușilor și suprafețele de etanșare să nu prezinte defecțiuni.
- Sub nici un pretext să nu încercați să reparați cuptorul prin forțe proprii. Reparațiile efectuate de persoane fără experiență pot provoca accidente sau funcționarea necorespunzătoare a aparatului. Contactați Atelierul de Service din localitate.
- Nu dislocați carcasa exterioră, ușa sau tabloul de comandă întrucât vă expuneți unui voltaj extrem de înalt.
- Instalați sau poziționați acest cuptor în conformitate cu **“INSTRUCTIUNILE DE INSTALARE”** pe care le găsiți în manual.
- Utilizați aparatul pentru destinația lui așa cum este ea descrisă în manual. Nu utilizați chimicale corozive în acest cuptor conceput pentru a încălzi, găti sau decongela preparatele culinare. El nu a fost proiectat pentru utilizare industrială sau în laborator și nici pentru una comercială întrucât acest lucru ar invalida garanția.
- Nu puneți cuptorul în funcțiune când este gol. Dacă el nu conține alimente sau apă care să absoarbă energia microundelor, tubul magnetronului se poate deteriora.
- Este nevoie de o supraveghere atentă a cuptorului când este utilizat de copii.
- Nu păstrați acest aparat în exterior. Nu-l folosiți în apropierea apei.
- Nu încercați să uscați haine sau ziare în cuptor. Aceste articole se pot aprinde.
- Nu utilizați spațiul gol din interiorul cuptorului pentru a stoca produse. Nu lăsați bucăți de hârtie, ustensile de bucătărie sau alimente în interiorul cuptorului când acesta nu este utilizat.

Testarea compatibilității veselei utilizate la gătit

- Puneți un vas de gătit în cavitate împreună cu un pahar pe jumătate plin cu apă. Acționați cuptorul la 700W (100%) timp de un minut. Dacă vasul s-a înfierbântat, nu trebuie folosit. Dacă s-a încălzit ușor, poate fi utilizat la reîncălzirea mâncării dar nu și la gătit. Dacă a rămas la temperatura încăperii, poate fi folosit la gătitul cu microunde.
- Servețele de hârtie, hârtia de parafină, farfuriile, ceștile cartoanele, ambalajele de produse congelate sunt ustensile extrem de utile. Asigurați-vă întotdeauna că recipientele sunt pline cu alimente care să absoarbă energia, evitând astfel posibilitatea supraîncălzirii. Multe tipuri de farfurii de plastic, cești, recipiente pentru produse congelate și ambalaje din plastic pot fi utilizate în cuptorul cu microunde.
- Nu lăsați cuptorul nesupravegheat, și uitați-vă la el din timp în timp atunci când încălziți sau gătiți mâncare în plastic, hârtie sau alte recipiente combustibile. Dacă observați fum, țineți ușa închisă și opriți sau deconectați cuptorul până la oprirea fumului.
- Ustensilele metalice și ustensilele cu margini metalice nu ar trebui introduse în cuptorul cu microunde, dacă nu sunt recomandate special în acest sens.
- Recipientele cu deschideri mici, de exemplu sticlele, nu trebuie utilizate la gătitul cu microunde. Fiți precauți când îndepărtați capacul unei farfurii pentru a evita arsurile provocate de aburi.

Siguranța alimentelor

- Nu încălziți mâncare în căni. Transferați întotdeauna alimentele în recipiente potrivite.
- Nu prăjiți carne foarte grasă în cuptorul cu microunde întrucât temperatura grăsimilor nu poate fi controlată, existând riscul apariției unor situații neprevăzute.
- Puteți pregăti popcorn în cuptorul cu microunde, însă doar în pachete sau ustensile special desemnate în acest scop. Această operație de preparate nu trebuie lăsată nesupravegheată.
- Înțepați alimentele cu suprafețe sau membrane neporoase pentru a împiedica acumularea de abur și crăparea lor. Merele, cartofii, ficăteii de pui și gălbenușurile de ou sunt exemple de produse care trebuie înțepate..

ATENȚIE: Când încălziți lichide, ex. supe, sau băuturi în cuptorul cu microunde, supraîncălzirea lichidului dincolo de punctul de fierbere poate avea loc fără barbotare, ceea ce poate duce la darea în clocot a lichidului fierbinte. Pentru a împiedica această posibilitate este bine să urmați pașii următori:

1. Evitați folosirea recipientelor cu pereții drepți și gâtul subțire.
2. Nu supraîncălziți.
3. Agitați lichidul înainte de a introduce recipientul în cuptor și încă odată la jumătatea timpului afectat încălzirii.
4. După încălzire, lăsați lichidul în cuptor o perioadă scurtă de timp, amestecându-l cu grijă înainte de a scoate recipientul.

- Unele produse cum ar fi ouăle întregi sau recipientele sigilate – de exemplu borcanele de sticlă cu capac – pot exploda și nu ar trebui încălzite în cuptorul cu microunde. Ocazional, ochiurile pot exploda în timpul gătirii. Înțepați întotdeauna gălbenușul, apoi acoperiți-le și lăsați-le așa un minut înainte de a îndepărta capacul.

NOTĂ:

- Nu forțați rotirea manuală a platanului. Acest lucru poate duce la funcționarea necorespunzătoare a aparatului.
- Formarea unui arc electric în cuptor atunci când microundele sunt în stare de funcțiune se datorează utilizării ustensilelor metalice. Totuși, formarea continuă a acestor arcuri poate deteriora aparatul. Opriți programul și verificați ustensila.
- Trebuie să evitați obturarea orificiilor de aerisire plasate în părțile de sus, din spate, laterale și de jos ale cuptorului.

Nu folosiți acest cuptor în scopuri comerciale.

Acest cuptor a fost proiectat doar pentru uz casnic.

Păstrați aceste instrucțiuni

Ghidul ustensilelor și accesoriilor cuptorului

Pentru a găti în cuptorul cu microunde pot fi utilizate mai multe tipuri de ustensile și materiale. Pentru siguranța d-voastră și pentru a preveni deteriorarea ustensilelor și a cuptorului alegeți ustensile și materiale potrivite pentru fiecare metodă de gătit.

Lista de mai jos este un ghid general.

Materiale	Ustensile	Mod de operare
		Microunde
Ceramică & Sticlă	Corning ware	DA
	Sticlă rezistentă la căldură	DA*1
	Vase de sticlă cu decorații de metal	NU
	Sticla de cristal plumbuit	NU
Portelan	Porțelanuri fără decorații de metal	DA
Ceramică*2		DA
Materiale plastice	Cuptorul de microunde	DA
	Ambalaje din materiale plastice	DA
Metal	Tigaie metalică pentru copt	NU
	Folie de aluminiu*3	DA
Hârtie	Cești, farfurii, șervete	DA
	Hârtie ceruită	DA
Lemn		NU
Accesorii	Grilaj grătar	NU
	Platan	DA
	Suport platan	DA

DA: Ustensile și accesorii utilizabile

NU: Ustensile și accesorii de evitat

*1 Doar dacă nu au margine metalică.

*2 Doar dacă nu are email care conține metal.

*3 NOTA: Utilizați folie de aluminiu doar în scopuri de protecție, suprautilizarea poate crea arcuri electrice.

Date tehnice

Dimensiuni generale	Greutate 13 kg
	Volum 21 Litri
Lățime 482 mm	Sursă de energie 230V, 50 Hz
Adâncime 380 mm	Siguranță 8A
Înălțime 283 mm	
	Consum energie
Dimensiunea Cavității	Microunde 1080W
Lățime 334 mm	Energie furnizată
Adâncime 305 mm	Microunde 700W
Înălțime 210 mm	

Punerea în funcțiune

Despachetare

N.B. Când despachetați cuptorul, verificați dacă aparatul nu este deteriorat. Deteriorările sau orice părți lipsă trebuie imediat raportate detalistului. Cuptorul, părți componente ale cuptorului sau accesoriile ar putea fi protejate de o folie ce trebuie îndepărtată înainte de a utiliza cuptorul. Nu abandonați ambalajele care ar putea cădea în mâna copiilor. Acest lucru poate provoca accidente.

Instalare

1. Îndepărtați orice etichetă promoțională de pe ușă.
 2. Instalați cuptorul pe o suprafață plată. Suprafața trebuie să fie suficient de rezistentă pentru a suporta fără probleme greutatea cuptorului (13 kg.) și conținutul ulterior al acestuia. Pentru a evita posibilitatea producerii de vibrații sau zgomote, cuptorul trebuie să fie într-o poziție stabilă.
 3. Așezați cuptorul departe de surse de căldură și apă. Expunerea la căldură și umezeală poate reduce eficiența și randamentul, așa că instalați cuptorul departe de sursele menționate.
 4. Nu blocați orificiile de ventilație din părțile de sus și laterale ale cuptorului și nu puneți obiecte pe cuptor. Dacă orificiile de aerisire sunt blocate în timpul funcționării, cuptorul se poate supraîncălzi, ceea ce poate duce la un randament necorespunzător al aparatului. Aerul fierbinte iese prin aceste orificii și în consecință, asigurați-vă că nu le obturați sau că nu există ecranări între cuptor și peretele din spate. Așezați cuptorul cât mai departe posibil de aparate de radio și televizoare. Acest aparat se conformează cerințelor CEE* referitoare la suprimarea interferențelor radio, dar unele interferențe pot apărea dacă aparatul este plasat prea aproape de radio sau televizor.
 6. Dacă așezați cuptorul într-un colț, lăsați un spațiu de cel puțin 10 cm. Între aparat și perete din motive de ventilație. Important! Cuptorul poate fi plasat aproape oriunde în bucătărie. Asigurați-vă că este așezat pe o suprafață plată și că orificiile de ventilație și suprafața de sub cuptor nu sunt blocate (pentru a se obține o ventilație suficientă).
- *Acest aparat se conformează cerințelor Directivei 87/308/CEE referitoare la Interferențele Radio.

Conectarea la rețea

Cuptorul este livrat împreună cu un cablu electric și o fisă de contact pentru o priză cu împământare de 230V, 50Hz. Protecția oferită de împământare minimizează riscurile în cazul unui scurt-circuit. Verificați dacă voltajul corespunde alimentării. N.B. Dacă cuptorul este conectat la priză printr-un prelungitor, verificați dacă cablul de prelungire este împământat.

ATENȚIE! Acest aparat nu trebuie alimentat de la o sursă de energie neîmpământată. Apelați la un electrician pentru orice problemă referitoare la conectarea electrică a cuptorului sau la asigurarea protecției prin împământare a furnizării de curent.

Acest aparat trebuie împământat. Dacă el este prevăzut cu o fisă de contact ne-recablabilă pentru care priză d-voastră este nepotrivită, fisă trebuie tăiată și cuptorul prevăzut cu o fisă corespunzătoare. Dacă siguranța dintr-o fisă ne-recablabilă trebuie schimbată, învelișul siguranței trebuie reajustat. Dacă învelișul este pierdut sau deteriorat, fisă nu trebuie utilizată până când acest înveliș nu este înlocuit.

Conexiuni electrice

Acest aparat este livrat echipat cu o fisă euro standard cu 2 știfturi !!!!

ATENȚIE! ACEST APARAT TREBUIE ÎMPĂMÂNTAT.

Producătorul își declină orice responsabilitate dacă această măsură de siguranță nu este luată în considerare.

- Dacă fisă cu care este echipat aparatul nu este potrivită pentru priză de care dispuneți, ea trebuie tăiată și înlocuită cu una potrivită.

Îndepărtați siguranța din fisă înlocuită. Fisă înlocuită trebuie aruncată pentru a preveni curentările care s-ar produce dacă din întâmplare ar fi introdusă într-o priză în altă parte a casei.

Gătitul la microunde

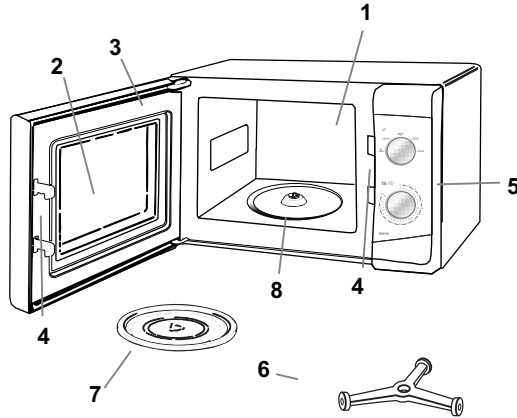

Numele și funcția părților componente ale platanului

1. Compartimentul pentru gătit. Curățați compartimentul cu o cârpă după utilizarea cuptorului.
2. Fereastra spre interior. Mâncarea poate fi observată în timp ce cuptorul este în funcțiune.
3. Ușa cuptorului. Ușa trebuie întotdeauna închisă bine în timpul gătitului.
4. Cârligul zăvorului și sistemul de blocare de siguranță.
5. Tabloul de comandă.
6. Axul de transmisie pentru platan
7. Platanul. Realizat dintr-o sticlă specială rezistentă la căldură.

Mâncarea aflată într-un recipient este pusă pe această tavă pentru a fi gătită. Nu folosiți cuptorul fără platan.

8. Suport platan. Puneți suportul în camera de gătit și așezați platanul pe el.

Mâncarea aflată într-un recipient este pusă pe această tavă pentru a fi gătită. Nu folosiți cuptorul fără platan.

Cum să utilizați cuptorul cu microunde

1. Puneți suportul platanului în cavitate.
2. Puneți platanul pe suport așa cum este arătat în diagramă. Asigurați-vă că butucul este bine fixat în axul platanului. **Nu așezați niciodată platanul cu fața în jos.**
 - Atât platanul cât și suportul trebuie folosite în permanentă în timpul gătitului.
 - Atât mâncarea cât și recipientele vor fi puse pe platan în timpul gătitului.
 - Platanul se rotește atât în sensul acelor de ceasornic cât și invers. Acest lucru este normal.

Platan

Suport rotativ

Axul platanului

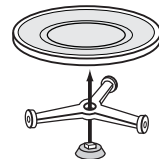

Tabloul de comandă

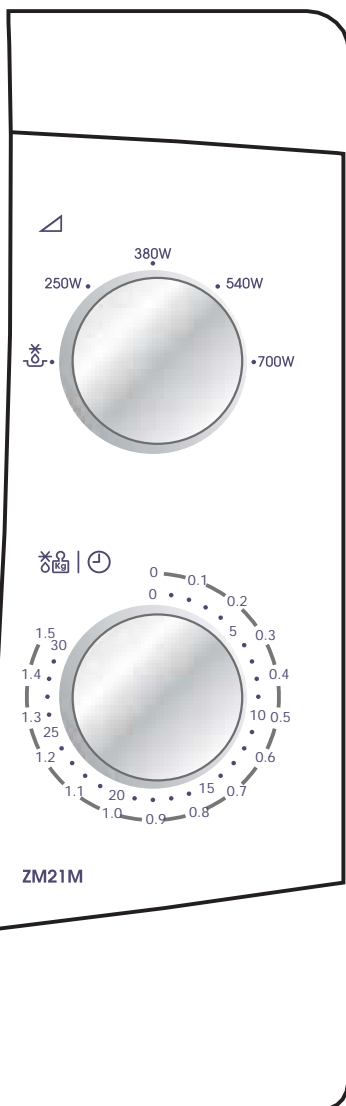

1. Selectorul de putere

Acționați acest buton pentru a alege nivelul de putere corect pentru mâncarea dorită.

2. Cronometrul

Fixați-l la timpul dorit pentru gătit. Operația de gătit începe. Toate cronometroarele cu mecanism de ceasornic acționează mai precis dacă sunt fixate la mai mult decât timpul dorit, și apoi reveniți la cel inițial stabilit

Gătitul la microunde

1. Deschideți ușa, puneți mâncarea pe platan. Închideți ușa.
2. Fixați selectorul de putere la puterea dorită (Vezi tabelul de mai jos)
3. Fixați cronometrul la timpul dorit.

Cuptorul începe să gătească.

Cand perioada de gătit este fixată la mai puțin de 2 minute, fixați cronometrul la mai mult de 2 minute și apoi reveniți la timpul dorit.

Pentru a opri cuptorul în timpul gătitului, pur și simplu întoarceți cronometrul la poziția 0.

Notă: După utilizare, verificați dacă ați întors cronometrul la 0, pentru că, în caz contrar, cuptorul va continua să funcționeze.

Exemplu: Pentru a găti la 380W timp de 20 de minute

1. Fixați selectorul de putere la 380W.
2. Fixați cronometrul la 20'
3. Cuptorul va începe automat să gătească timp de 20 minute la 380W

Reîncălzirea mâncărilor gătite insuficient de fierbinți

- Timpul propus de producător pentru gătitul unui fel de mâncare este doar orientativ. Dacă după expirarea timpului propus mâncarea nu este extrem de fierbinte, introduceți-o înapoi în cuptor și lăsați-o acolo până va ajunge la temperatura corespunzătoare. Acest mod de a proceda nu diferă de gătitul în cuptoarele clasice.
- Amestecați mâncarea în mod regulat, mai ales sosurile.
- Timpul de staționare (când mâncarea este lăsată în cuptor încă o perioadă după oprirea acestuia) este foarte important; este parte integrantă a gătitului și permite atingerea unei temperaturi egale în întreaga mâncare.

Ghid pentru setarea puterii microundelor

Fixarea Puterii	Recomandări de utilizare
	Decongelare; Dezghețarea mâncărilor congelate.
250W	Încălzire; Încălzirea mâncării
380W	Atingerea punctului de fierbere; Completarea ciclului de gătit a unor mâncăruri prăjite. Musacale și ghiveciuri Crème de ouă coapte sau prăjituri cu brânză.
540W	Mediu; se coc prăjituri și pudding-uri biscuit; se reîncălzesc alimente gătite în prealabil; se prăjește carnea de porc, vită și pui.
700W	Se fierb sau se reîncălzesc lichide. Se Prepară legume. Se preîncălzesc mâncărurile rumenite.

Recomandări pentru utilizarea decongelării

Unele alimente, de exemplu pâinea și fructele, pot fi decongelate manual utilizând setările de putere.

ALIMENTE	PREPARARE		TIMP de STATIONARE
Pâine			
Franzelă mică	Puneți franzela pe suportul de siguranță al cuptorului sau pe un șervețel de bucătărie. Intoarceți franzela la jumătatea timpului de decongelare.	8-10 min.	10-15 min.
Franzelă mare feliată	Puneți franzela pe suportul de siguranță sau pe un șervețel de bucătărie. Intoarceți franzela la jumătatea timpului de decongelare.	10-13 min.	10 min.
2 felii	Puneți-le pe un șervețel de bucătărie.	45-60 sec.	5 min.
1 chiflă de pâine	Puneți chifla pe un șervețel de bucătărie.	45-60 sec.	5 min.
2 chifle de pâine	Puneți chiflele pe șervețele de bucătărie.	1-1 1/2 min.	5 min.
Prăjituri și produse de patiserie			
Prăjitură 450g/1 lb	Scoateți prăjitura din ambalaj și puneți-o pe farfurie	9-11 min.	15-30 min.
Prăjitură cu brânză 450g/1 lb	Scoateți prăjitura din ambalaj și puneți-o pe farfurie.	9-11 min.	15-30 min.
Plăcintă (gata preparată) 450g/1 lb	Scoateți plăcinta din ambalaj și puneți-o pe farfurie.	7- 9 min.	15-30 min.
Produse de patiserie 450g/1 lb	Scoateți produsele din ambalaj și puneți-le pe farfurie.	7- 9 min.	15-30 min.
Unt			
250g/8.8 oz (1 pachet)	Dacă este ambalat, scoateți untul din ambalaj și puneți-l pe o farfurie	3- 4 min.	5-10 min.
Fructe			
225g/8 oz Fructe boabe moi.	Puneți-le pe un singur strat într-o farfurie întinsă.	5- 6 min.	5-10 min.
450g/1 lb Fructe boabe moi	Puneți-le pe un singur strat într-o farfurie întinsă.	7- 8 min.	5-10 min.
Mâncare acoperită			
400g/14 oz	Acoperiți mâncarea cu o farfurie sau cu o peliculă adezivă non-CPV. Pentru a o încălzi, folosiți microundele 100% (700W) timp de 3-4 minute	7- 8 min	5-10 min.
Legume			
	Nu este necesar să dezghețați legumele înainte de a fi gătite. Toate legumele pot fi dezghețate și gătite 100% la (700W)		

Sugestii pentru utilizarea microundelor

- Păstrați întotdeauna cuptorul curat – evitați împrăștierea stropilor de mâncare și nu uitați să curățați sub tava de sticlă și interiorul uși.
- Este de preferat să folosiți caserole rotunde sau ovale cu capac când gătiți în cuptorul cu microunde.
- Nu folosiți caserole de metal sau cu decorații de metal. Anumite materiale de plastic se pot topi și deforma din cauza încălzirii fierbinți.
- Acoperiți mâncarea când gătiți. Folosiți un capac de sticlă, o farfurie sau un carton rezistent la grăsimi.
- Produsele de patiserie, pâinea și alte produse asemănătoare pot fi decongelate direct într-un coș de pâine sau pe un șervet de hârtie.
- Dacă alimentele înghețate sunt încălzite în propriul ambalaj, ambalajul trebuie desfăcut. Ambalajele conținând metal sau decorații metalice nu trebuie utilizate dacă nu există recomandări speciale în acest sens.. Îndepărtați agrafele metalice și legăturile de sârmă.
- Foliiile de aluminiu de dimensiuni mai mici pot fi utilizate pentru a acoperi tipuri de carne care se pot arde ușor cum ar fi piciorușele de pu.
- Alimentele cu coajă sau pieluță, e.g. cartofii sau cărnații, trebuie înțepate cu o furculiță. Nu fierbeți ouă în cuptorul cu microunde deoarece pot exploda.
- Puneți bucățile mari și groase aproape de marginea caserolei și încercați să tăiați mâncarea în bucăți egale . Puneți alimentele întotdeauna în centrul cuptorului.
- Mâncarea va fi gătită egal dacă o amestecați sau o întoarceți de câteva ori.
- Fixați întotdeauna un timp de gătit mai scurt decât cel indicat în rețeta d-voastră pentru a evita arderea mâncării. Cu cât cantitatea de mâncare este mai mare cu atât este nevoie de mai mult timp de gătit.
- Folosiți apă puțină (sau chiar deloc) pentru legume.
- Folosiți mai puține condimente și sare decât pentru un gătit "normal".
- Asezonați ulterior.
- Acordați mâncării câteva minute ca timp de "staționare" după ce cuptorul a fost oprit pentru a asigura un gătit complet și egal.
- Verificați întotdeauna dacă toată mâncarea este foarte fierbinte înainte de a fi servită.
- Folosiți suporturi de vase sau mănuși pentru a scoate mâncarea din cuptor.

Sfaturi pentru utilizarea microundelor

● Fluidizarea mierii

Dacă aveți un borcan de miere care s-a cristalizat, scoateți capacul, introduceți borcanul în cuptor și acționați microundele la putere medie timp de 2 minute.

● Topirea ciocolatei

Rupeți un baton de ciocolată de 100g în bucăți pătrate, puneți-le într-o cupă și încălziți-le la putere mare 1-2 minute amestecând bine.

● Fluidizarea sau topirea untului

Topirea ia doar câteva secunde la putere mare. Pentru fluidizare este mai bine să folosim o putere mică a microundelor.

● Improspătarea sau încălzirea pâinii

Folosiți o putere medie timp de câteva secunde.

● Decojirea facilă a usturoiului

Încălziți 3 sau 4 căței de usturoi la putere mare timp de 15 secunde. Strângeți căpățâna la un capăt până iese din teacă.

● Sucul de fructe

Fructele citrice vor da mai mult suc dacă sunt încălzite 15 secunde la putere mare înainte de a le stoarce.

● Cum se gătește porridge

Porridge-ul poate fi gătit ușor în farfuria în care este servit fără a mai fi nevoie să spălați tigăi unsoase. Urmați recomandările producătorilor de alimente.

Ingrijire și Curățire

Cuptorul trebuie menținut întotdeauna curat. Resturile de mâncare vărsate sau împrășcate atrag energia microundelor care le vor arde. Acest lucru reduce eficiența cuptorului și poate produce mirosuri neplăcute. Nu încercați să reparați sau să aduceți ajustări unor părți componente ale . Reparațiile trebuie făcute doar de un tehnician calificat.

Asigurați-vă că aparatul este deconectat de la sursa de electricitate înainte de curățire.

Curățirea accesoriilor (platan și suport)

Curățiți-le cu un detergent slab după ce le-ați scos din cavitate. Suportul platanului trebuie manipulat cu grijă.

ATENȚIE: Interiorul cuptorului și platanul devin foarte fierbinți, așa că nu le atingeți imediat după utilizare.

Curățirea interiorului

Mențineți interiorul cuptorului întotdeauna curat. Stergeți depunerile de mâncare vărsate sau împrășcate imediat. Resturile lăsate pe pereții cuptorului, pe izolația ușii și pe suprafețele de etanșare vor absorbi energia microundelor, reduce eficiența cuptorului și, posibil, deteriorează interiorul cuptorului. Folosiți un detergent slab, lichid, apă caldă și o cârpă moale și uscată pentru a îndepărta depunerile..

NU FOLOSITI NICIODATĂ CURĂȚITOARE ABRAZIVE, CURĂȚITOARE DE CUPTOR DIN COMERȚ SAU PERNIȚE DIN VATA DE STICLA PENTRU A CURĂȚI ORICE PARTE A CUPTORULUI CU MICROUND.

Pentru a facilita îndepărtarea depunerilor dificile, fierbeți o ceașcă de apă în cuptor timp de 2-3 minute.

NU UTILIZATI NICIODATĂ CUȚITE SAU ORICE ALTE USTENSILE PENTRU A INDEPĂRTA DEPUNERILE DE PE SUPRAFAȚA CUPTORULUI.

Pentru a îndepărta mirosurile neplăcute din interiorul cuptorului, fierbeți o ceașcă de apă cu 2 linguri de suc de lămâie timp de 5 minute.

Curățirea exteriorului

Deschideți ușa cuptorului când controlați tabloul de comandă. Acest lucru va împiedica întoarcerea accidentală a cuptorului. Suprafețele exterioare ale cuptorului ar trebui curățate cu un detergent lichid ușor și cu apă și apoi clătite cu apă curată pentru a îndepărta excesul de detergent. Uscarea trebuie făcută cu o cârpă moale. Spray-urile pentru curățirea ferestrelor sau a bucătăriilor pot fi de asemenea utilizate. Nu folosiți niciodată curățitoare abrazive sau chimicale dure pentru a curăța suprafețele exterioare ale cuptorului. Pentru a preveni deteriorarea părților lucrătoare nu lăsați să intre apă în orificiile de ventilație.

Service și piese de rezervă

Dacă aparatul nu funcționează corect, efectuați următoarele verificări înainte de a contacta Service-ul local

Dacă cuptorul nu pornește:

- Verificați dacă aparatul este conectat la rețea.
- Verificați dacă fișa de contact este introdusă complet.
- Dacă e cazul, înlocuiți rezistența din fișă cu o alta de același tip și verificați dacă fișa este conectată corect.
- Verificați dacă orice comutator, la priza din perete sau în altă parte în circuit, este DESCHIS.
- Verificați dacă priza din perete funcționează punând în priză un aparat care știți că funcționează.
- Verificați rezistența din cutia de rezistențe

Dacă microundele nu funcționează:

- S-ar putea ca Dispozitivul pentru securitatea copilului cu care este prevăzut aparatul să fi fost setat (lucru posibil la unele modele).
- Verificați dacă comenzile au fost setate corect.
- Verificați ajustările/procedurile consultând manualul cu instrucțiuni.
- Verificați dacă ușa este închisă corect (Dacă particulele de mâncare sau alte lucruri rămân în cadrul ușii, ușa nu se va închide corect și cuptorul nu va funcționa.)
- Verificați dacă butonul START este activat.

Dacă cuptorul totuși nu funcționează corect după verificările de mai sus, contactați Service-ul Zanussi local. Adresele pot fi găsite în următoarele pagini ale acestui ghid.

IMPORTANT :

Dacă chemați un tehnician pentru una din defecțiunile de mai sus sau pentru a repara o defecțiune cauzată de o instalare incorectă, veți fi obligați să plătiți reparația chiar dacă aparatul mai e în garanție.

Când apelați Service-ul, vi se vor cere următoarele informații:

1. Numele, adresa și codul poștal
2. Numărul de telefon
3. Detalii clare și concise despre defecțiune
4. Numărul modelului
5. Numărul seriei
6. Data de cumpărare

Vă sfătuim să vă notați informațiile de mai jos pentru a avea la îndemână informațiile

Numărul modelului:

Numărul seriei:

Data cumpărării:

Dacă aparatul este încă în garanție, trebuie să fiți siguri că verificările necesare au fost efectuate pentru că chemarea unui tehnician vă costă dacă problema nu este de natură mecanică sau electrică.

Vă rugăm să notați că trebuie să prezentați dovada cumpărării aparatului când chemați un tehnician în perioada de garanție.

Piese de rezervă

Piesele de rezervă pot fi cumpărate prin Service-ul Zanussi din localitatea d-voastră.

Serviciul Clienți

Pentru toate întrebările generale legate de aparatul Zanussi achiziționat sau pentru alte informații despre alte produse Zanussi, contactați Serviciul nostru Clienți prin e-mail sau telefon.

Condiții de garanție

1. Garanția este valabilă 12 de luni începând din momentul în care aparatul este înmănat primului cumpărător detailist, lucru care trebuie verificat prin factura de cumpărare sau printr-un document similar. Garanția nu acoperă utilizarea comercială.
2. Garanția acoperă toate părțile sau componentele care se defectează datorită execuției defectuoase sau materialului de proastă calitate. Garanția nu acoperă aparatele ale căror performanțe necorespunzătoare se datorează utilizării greșite, neglijenței, instalării defectuoase, modificărilor sau încercărilor de reparații neautorizate, avariilor accidentale, utilizării comerciale sau neobservării recomandărilor sau cerințelor stipulate în manualul de instrucțiuni. Această garanție nu acoperă părți componente precum becuri, articole din sticlă sau din materiale plastice.
3. Dacă aparatul necesită reparații acoperite de garanție cumpărătorul trebuie să informeze cel mai apropiat birou de serviciu clienți(Serviciu **ZANUSSI** sau un agent autorizat). **ZANUSSI** își rezervă dreptul de a stipula locul reparației (i.e. locuința clientului, locul de instalare sau un atelier **ZANUSSI**).
4. Garanția sau înlocuirea gratuită include atât manopera cât și materialele.
5. Reparațiile efectuate în perioada de garanție nu extind această perioadă. Părțile înlocuite în perioada de garanție devin proprietatea **ZANUSSI**-ului.
6. Drepturile statutare ale cumpărătorului nu sunt afectate de această garanție..

Obsah

Pred prvým použitím	4
Bezpečnostné pokyny	4
– Vhodný kuchynský riad	4
– Testovanie kuchynského riadu	5
– Príprava pokrmov	5
Technické údaje	6
Tabuľka varných nádob a príslušenstva	6
Inštalácia	7
– Vybalenie	7
– Inštalácia	7
– Zapojenie do elektrickej siete	7
Používanie mikrovlnnej rúry	8
– Označenia a funkcia jednotlivých častí	8
– Inštalácia rotačného taniera	8
– Ovládací panel	9
– Mikrovlnná prevádzka	10
– Tabuľka výkonových stupňov	10
Tabuľky a tipy	11
– Rozmrazovanie	11
– Tipy pre mikrovlnnú prevádzku	12
Ošetrovanie a čistenie	13
– Čistenie príslušenstva	13
– Čistenie spotrebiča zvnútra	13
– Čistenie spotrebiča zvonka	13
Servis a náhradné diely	14
– Náhradné diely	14
– Záruka	14

Blahoželáme vám ku kúpe novej mikrovlnnej rúry

Ďakujeme vám, že ste si vybrali výrobok značky Zanussi. Sme presvedčení, že sa vaša nová mikrovlnná rúra stane užitočným pomocníkom vo vašej domácnosti. Tak ako pri iných domácich elektrospotrebičoch, aj pri tomto výrobku budete potrebovať určitý čas, aby ste sa naučili využívať všetky jeho funkcie a prednosti. Veríme, že sa pre vás stane vaša nová mikrovlnná rúra nepostrádateľnou.

Pred prvým použitím

Tento návod na používanie si dôkladne prečítajte. Ak ho preštudujete pozorne a budete sa riadiť uvedenými pokynmi, dosiahnete optimálne využitie vašej mikrovlnnej rúry Zanussi.

Návod na používanie je dôležitou súčasťou mikrovlnnej rúry. Ak spotrebič predáte, darujete, alebo ho necháte v starom byte, postarajte sa o to, aby sa návod na používanie dostal do rúk nového majiteľa. Ďalší užívateľ sa tak bude môcť oboznámiť s obsluhou spotrebiča a bezpečnostnými pokynmi.

Pred prvým použitím spotrebiča si pozorne prečítajte tento návod a riadte sa uvedenými pokynmi.

Bezpečnostné pokyny

- Vďaka zabudovanému bezpečnostnému spínaču sa mikrovlnná rúra nedá spustiť, keď sú jej dvierka otvorené.
- Za žiadnych okolností sa nesnažte uviesť mikrovlnnú rúru do prevádzky pri otvorených dvierkach, aby ste sa nevystavili vplyvu mikrovlín.
- Dbajte na to, aby sa na tesnení dvierok neusadzovali zvyšky jedál alebo čistiaceho prostriedku. Prečítajte si kapitolu o čistení a ošetrovaní mikrovlnnej rúry.
- V prípade poruchy alebo poškodenia mikrovlnnú rúru v žiadnom prípade nepoužívajte. Opravu spotrebiča prenehajte kvalifikovaným servisným technikom.
- Je dôležité, aby sa dvierka mikrovlnnej rúry zatvárali bez problémov. Dvierka nesmú byť ohnuté, spojovacie kľby a čapy nesmú byť zlomené alebo inak poškodené a tesnenie dvierok nesmie byť narušené.
- Za žiadnych okolností sa nepokúšajte opraviť spotrebič sami. Je nebezpečné upravovať alebo pozmeňovať spotrebič a jeho vlastnosti. V prípade poruchy sa obráťte na najbližšie autorizované servisné stredisko. Zoznam autorizovaných servisných stredísk je priložený.
- Nikdy neodstraňujte vonkajší plášť, dvierka alebo ovládaci panel spotrebiča. Hrozí nebezpečenstvo zásahu elektrickým prúdom.
- Pri inštalácii a zapájaní mikrovlnnej rúry do elektrickej siete sa riadte pokynmi v kapitole Inštalácia.
- Mikrovlnnú rúru používajte len na špecifické účely, popísané v tomto návode. Pri čistení mikrovlnnej rúry nepoužívajte korozívne chemikálie.
- Mikrovlnná rúra je určená predovšetkým na tepelnú úpravu, zohrievanie a rozmrazovanie jedál. Mikrovlnná rúra nie je určená na priemyselné, laboratórne a komerčné účely. Pri používaní mikrovlnnej rúry na nevhodné účely záruka stráca platnosť.
- Nikdy nezapínajte prázdnu mikrovlnnú rúru. V opačnom prípade môže dôjsť k poškodeniu vnútorného magnetronového zariadenia.
- Mikrovlnnú rúru nikdy neumiestňujte v exteriéroch. Rovnako mikrovlnnú rúru nepoužívajte v blízkosti vody.
- Nedovoľte, aby sa do mikrovlnnej rúry dostali novinový papier alebo suché textílie. Môžu sa vznietiť.
- Deti smú obsluhovať mikrovlnnú rúru bez dohľadu dospelých, len ak sú oboznámené s bezpečnou prevádzkou a sú si vedomé nebezpečenstva, ktoré súvisí s nesprávnym používaním.
- Mikrovlnnú rúru nepoužívajte na skladovanie potravín. Ak je mikrovlnná rúra mimo prevádzky, nenechávajte v nej zvyšky papierov, obalov a kuchynské náradie.

Vhodný kuchynský riad

- Na používanie v mikrovlnnej rúre je vhodné najmä sklo, sklokeramika a predovšetkým tepluvzdorný sklenený riad. Mikrovlnná energia nepôsobí na väčšinu sklenených a porcelánových nádob, riad sa však zohreje vplyvom tepla z pokrmov. Pri vyberaní pokrmov z mikrovlnnej rúry použite ochranné rukavice, aby ste predišli popáleninám.

Testovanie kuchynského riadu

- Do mikrovlnnej rúry vložte kuchynskú nádobu spolu s pohárom plným vody a výkon nastavte na 700 W (100%). Čas ohrievania nastavte na jednu minútu. Ak je riad horúci, nemali by ste ho používať. Ak je mierne teplý, môžete ho používať na zahrievanie jedál. Ak má riad izbovú teplotu, môžete ho používať aj na tepelnú úpravu pokrmov.
- Obaly z materiálov, ako sú napr. servítky, voskový papier, papierové utierky, papierové šálky, kartónové škatule a lepenkové obaly sú vhodné pre použitie v mikrovlnnej rúre. Pred použitím sa vždy ubezpečte, že nie sú prázdne, aby ste zabránili prehriatiu.
- V mikrovlnnej rúre môžete používať veľa druhov umelohmotných riadov, šálok a obalov. Vždy sa riadte pokynmi výrobcu. Plastové obaly nepoužívajte, ak obsahujú príliš masťné jedlá alebo jedlá s vysokým obsahom cukru. Pri ich zohriatí môže dôjsť k poškodeniu obalu.
- V mikrovlnnej rúre nikdy nepripravujte bez dozoru jedlá v plastových, papierových alebo horľavých obaloch. Ak sa objaví dym, nechajte dverka zatvorené, rúru vypnite, odpojte ju od elektrickej siete a počkajte, kým pokrm prestane dymiť.
- Kovový riad alebo riad s kovovým lemovaním, resp. ornamentom by ste v mikrovlnnej rúre nemali používať, ak to výrobca vyslovene neodporúča.
- V mikrovlnnej rúre nezohrievajte pokrmy v obaloch s úzkym otvorom, ako sú napr. fľaše.
- Pri snímaní pokrievok a uzáverov kuchynských nádob buďte opatrní a použite rukavice, aby ste predišli popáleninám.

Príprava pokrmov

- V mikrovlnnej rúre nikdy nezohrievajte potraviny v plechoviciach. Najprv ich preložte do nádoby, ktorú je vhodné používať v mikrovlnnej rúre.
- V mikrovlnnej rúre nikdy nefritujte a nepripravujte príliš masťné jedlá. Vzhľadom na to, že sa teplota tuku nedá kontrolovať, môže dôjsť k nebezpečným situáciám.
- Pukance môžete v mikrovlnnej rúre pripravovať len v špeciálnych obaloch, určených na tento účel. Tento proces treba neustále sledovať.
- Potraviny s pevnou šupou, resp. nepórovitou kožou (napr. jablká, zemiaky, kuracie pečienky, vaječné žĺtka), vždy prepichnete, aby ste zabránili tak utajenému varu vo vnútri pokrmov a ich následnej explózií.
- Detiskú výživu po zohriatí dobre premiešajte alebo pretrepte, aby sa teplo rovnomerne rozložilo. Skôr, ako výživu dieťaťu podáte, bezpodmienečne skontrolujte jej teplotu.

Upozornenie: Pri zohrievaní polievok, nápojov a omáčok v mikrovlnnej rúre sa môže stať, že pokrm vykypí bez toho, aby ste pozorovali bod varu. Aby ste sa vyhli uvedenému javu, odporúčame:

1. Nepoužívajte nádoby s úzkym hrdlom.
 2. Pokrmy neprehrievajte.
 3. Pokrmy pred ich zohrievaním v mikrovlnnej rúre, ako aj v polovici procesu zohrievania premiešajte.
 4. Po zohriatí nechajte pokrmy ešte chvíľu v mikrovlnnej rúre, a potom ich zamiešajte.
- Niektoré potraviny ako napr. celé vajcia alebo pokrmy v uzatvorených pohároch, môžu pri zohrievaní explodovať, preto ich neodporúčame pripravovať v mikrovlnnej rúre. Ak chcete v mikrovlnnej rúre pripraviť vajčka, žĺtok vždy prepichnete a potom vajcia zakryte. Pred odkrytím pokrievky počkajte cca jednu minútu.

Upozornenia:

- Nikdy sa nepokúšajte násilím otočiť rotačný tanier; mohli by ste ho poškodiť.
- Príčinou iskrenia v mikrovlnnej rúre býva kovová kuchynská nádoba. Iskrenie môže spotrebič vážne poškodiť, preto treba program okamžite zastaviť a použitú nádobu skontrolovať.
- Dbajte na to, aby ventilačné otvory vo vrchnej, zadnej, bočnej a spodnej časti spotrebiča zostali voľné.

Spotrebič nepoužívajte na komerčné účely.

Mikrovlnná rúra je určená na používanie v domácnosti.

Dodržiavajte vyššie uvedené pokyny.

Tabuľka varných nádob a príslušenstva

Na tepelnú úpravu pokrmov v mikrovlnnej rúre môžete používať množstvo druhov riadov a príslušenstva. V záujme bezproblémovej prevádzky, vlastnej bezpečnosti a maximálnej účinnosti si vyberte to najvhodnejšie pre daný druh tepelnej úpravy pokrmu. Ponúkame Vám stručný prehľad všeobecne používaných nádob:

MATERIÁL	Riad	Mikrovlnná tepelná úprava
keramika a sklo	porcelán bez kovovej dekorácie tepluvzdorné sklenené nádoby sklenené nádoby s kovovými ornamentami nádoby z olovnatého krištálu	ÁNO ÁNO* NIE NIE
čínsky porcelán	bez kovových ozdôb	ÁNO
porcelán *	bez kovových ozdôb	ÁNO
plast	tepluvzdorné plastové obaly plastové obaly	ÁNO ÁNO
kov	plechy na pečenie alobal**	NIE ÁNO
papier	šálky, tanieriky	ÁNO
voskový papier		ÁNO
drevo		NIE
príslušenstvo	rotačný tanier podložka pod tanier	ÁNO ÁNO
ÁNO: vhodné používať v mikrovlnnej rúre NIE: nevhodné používať v mikrovlnnej rúre		
* Ak glazúra neobsahuje kov, alebo ak nádoby nemajú kovovú dekoráciu. ** POZNÁMKA: Alobal sa používa na zakrytie a ochranu potravín; môže spôsobovať iskrenie.		

Technické údaje

Vonkajšie rozmery	šírka 482 mm
	hlbka 380 mm
	výška 283 mm
Vnútorne rozmery dutiny	šírka 334 mm
	hlbka 305 mm
	výška 210 mm
Objem	21 litrov
Hmotnosť	13 kg
Zapojenie	230 V, 50 Hz
Poistka	8 A
Spotreba energie mikrovlnnej rúry	1080 W

Inštalácia

Vybalenie

Po vybalení skontrolujte, či spotrebič počas prepravy neutrpel škody. A zistíte, že je rúra poškodená alebo nejaká jej časť chýba, bezodkladne sa obráťte na vášho dodávateľa. Rúra a jej príslušenstvo môže byť zabalené do ochrannej fólie. Pred prvým použitím spotrebiča treba fóliu bezpodmienečne odstrániť.

Obalový materiál odstráňte z dosahu detí.

Inštalácia

1. Z dvierok spotrebiča odstráňte všetky reklamné nálepky.
2. Spotrebič umiestnite na rovný a hladký povrch. Miesto umiestnenia spotrebiča musí byť dostatočne pevné, aby udržalo hmotnosť spotrebiča (13 kg) a jeho obsah, a stabilné, aby nedošlo k vzniku vibrácií.
3. Mikrovlnnú rúru umiestnite v dostatočnej vzdialenosti od vody a zdrojov tepla, ako sú napr. radiátor a boiler, aby ste sa vyhli zníženiu výkonu a poškodeniu spotrebiča.
4. Ventiláčne otvory v dolnej a bočných častiach spotrebiča nechajte voľné. Na hornú stranu spotrebiča nedávajte žiadne predmety. Pri zablokovaní ventiláčnych otvorov počas prevádzky sa môže rúra prehriať a následne poškodiť. Z ventiláčnych otvorov prúdi horúci vzduch. Dbajte na to, aby boli otvory vždy voľné, a aby sa medzi rúrou a zadnú stenu nedostali napr. záclony.
5. Mikrovlnnú rúru umiestnite čo najďalej od rádia alebo televízie. Tento spotrebič zodpovedá požiadavkám pre potlačenie rušenia príjmu *, ak ho však položíte príliš blízko rádia alebo televízie, môže sa príjem narušiť.
6. Ak rúru umiestnite do rohu, v záujme dostatočnej ventilácie zachovajte odstup od stien aspoň 10 cm.

* Tento spotrebič zodpovedá smernici 87/308/EWG, ktorá sa týka opatrení proti rušeniu príjmu.

Dôležité upozornenie!

Rúru môžete umiestniť kdekoľvek v kuchyni. Položte ju na rovnú a pevnú podložku. Ventiláčne otvory a dolná časť spotrebiča musia zostať bezpodmienečne voľné (dostatočná ventilácia).

Zapojenie do elektrickej siete

SPOTREBIČ MUSÍ BYŤ BEZPODMIENEČNE UZEMNENÝ!

Výrobca nezodpovedá za škody spôsobené nerespektovaním tohto bezpečnostného pokynu.

Spotrebič je dodávaný s prípojným káblom a štandardnou euro-zástrčkou pre zapojenie do elektrickej siete s parametrami 230 V, 50 Hz prostredníctvom uzemnenej elektrickej zásuvky.

Uzemnenie minimalizuje nebezpečenstvo skratu. Skontrolujte či nominálne napätie spotrebiča zodpovedá prípojnému napätiu na mieste inštalácie.

Ak hodláte rúru zapojiť do elektrickej siete prostredníctvom predĺžovacieho kábla, skontrolujte, či je kábel uzemnený.

V prípade problémov alebo pochybností ohľadne zapojenia spotrebiča do elektrickej siete a uzemnenia sa obráťte na kvalifikovaného elektrikára.

Spotrebič musí byť bezpodmienečne uzemnený. Ak zástrčka spotrebiča nie je kompatibilná so zásuvkou na mieste umiestnenia, môžete zástrčku odstrihnúť a nahradiť ju novou. Z oddelenej zástrčky odstráňte poistku a zástrčku zlikvidujte, aby nedošlo k jej zapojeniu v inej zásuvke, čo by mohlo mať za následok úraz elektrickým napätím. Ak treba v dodávanej zásuvke vymeniť poistku, musíte nahradiť aj kryt poistky. Ak je kryt poistky poškodený alebo sa stratil, nesmiete zástrčku používať dovtedy, kým vám autorizovaný servisný technik nenainštaluje nový kryt poistky.

Pri výmene zástrčky spotrebiča postupujte takto:

1. Z odstrihutej zástrčky odstráňte poistku.
2. Odstrihnutú zástrčku potom odstráňte, aby ste predišli nebezpečenstvu, ktoré hrozí pri zapojení zástrčky do niektorej zásuvky elektrickej inštalácie.

Používanie mikrovlnnej rúry

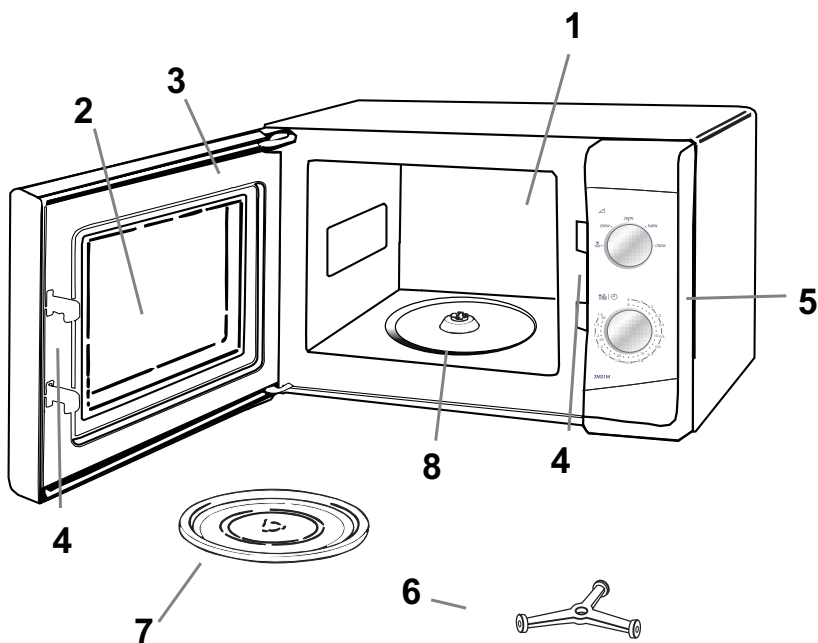

Označenie a funkcia jednotlivých častí

1. Pracovný priestor na tepelnú úpravu
Po každom použití dutinu rúry vytrite vlhkou handričkou.
2. Priehľadné okienko dverí
Ak je rúra v prevádzke, môžete cez okienko sledovať prípravu pokrmu.
3. Dvierka mikrovlnnej rúry
Počas prevádzky spotrebiča musia byť dvierka rúry vždy úplne zatvorené.
4. Príchytky dveriek a bezpečnostný blokovací systém
5. Ovládací panel
6. Hriadeľ rotačného taniera
7. Rotačný tanier
Je vyrobený zo špeciálneho tepluvzdorného skla. Pokrm vo vhodnej nádobe treba položiť na rotačný tanier. Rúru nepoužívajte bez rotačného taniera.
8. Podložka pod rotačný tanier
Podložku umiestnite na dno dutiny rúry pod rotačný tanier.

Inštalácia rotačného taniera

1. Podložku rotačného taniera položte na dno dutiny rúry.
 2. Na podložku umiestnite rotačný tanier podľa pokynov na obrázku. Dbajte na to, aby bol rotačný tanier pevne prichytený v hriadeľi. **Rotačný tanier nikdy nedávajte obrátené.**
- Rúru nikdy nepoužívajte bez podložky a rotačného taniera.
 - Pri tepelnej úprave musí byť pokrm vo vhodnej nádobe položený na rotačnom tanieri.
 - Rotačný tanier sa otáča v smere aj proti smeru hodinových ručičiek.

rotačný tanier

podložka

hriadeľ

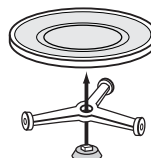

Ovládací panel

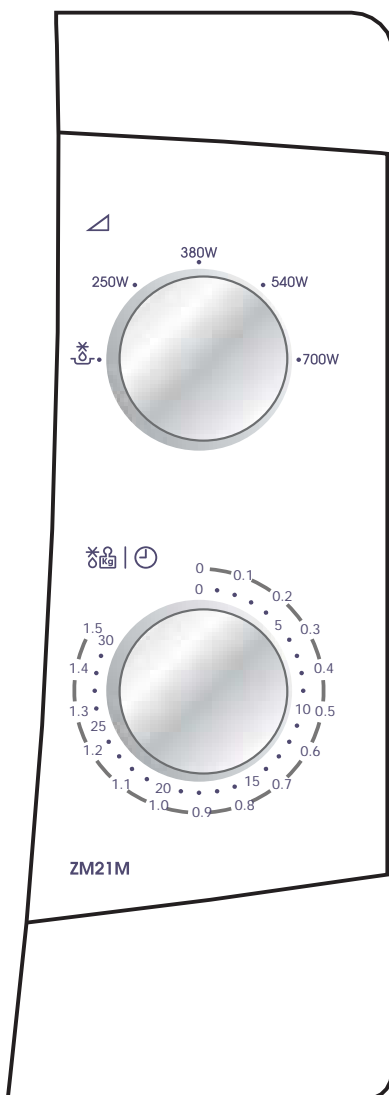
**Ovládač výkonu**

Slúži na nastavenie požadovaného výkonu v škále od 100 do 700 W.

Ovládač času

Slúži na nastavenie požadovaného času. Po nastavení času sa rúra spustí. Ovládač času bude pracovať presnejšie, ak najprv nastavíte vyššiu hodnotu, a potom hneď vrátite ovládač na požadovanú hodnotu.

Mikrovlnná prevádzka

1. Otvorte dverka, pokrm vo vhodnej nádobe položte na rotačný tanier a dverka zatvorte.
2. Ovládačom výkonu nastavte zvolte požadovaný výkon (pozri nasledujúcu tabuľku).
3. Otočením ovládača času nastavte požadovaný čas tepelnej úpravy pokrmu.
4. Rúra začne pracovať.

Ak si želáte, aby tepelná úprava pokrmu trvala kratšie ako 2 minúty, nastavte najprv vyššiu hodnotu, a potom hneď vráťte ovládač na požadovanú hodnotu. Ak chcete tepelnú úpravu pokrmu skončiť, otočte ovládač času do polohy 0.

Upozornenie: Po každom použití rúry nastavte ovládač času do polohy 0, inak bude rúra pokračovať v prevádzke.

Príklad: 20-minútová tepelná úprava pri výkone 380W

1. Otočný ovládač výkonu nastavte na hodnotu 380 W.
2. Otočný ovládač času nastavte na hodnotu 20.
3. Rúra bude automaticky pracovať 20 minút pri výkone 380 W.

Zohrievanie hotových chladených pokrmov

- Pokyny výrobcov hotových pokrmov ohľadne času zohrievania, uvedené na obale výrobku, slúžia len pre orientáciu. Ak po uplynutí odporúčaného času zohrievanie pokrm nie je teplý, vráťte ho do mikrovlnnej rúry a zohrievajte ho dlhšie. Postupujte podobne ako pri zohrievaní v bežnej rúre na pečenie.
- Pokrmy pravidelne premiešavajte, predovšetkým omáčky a polievky.
- Veľmi dôležitý je aj čas odstavenia pokrmu, ktorý je súčasťou procesu tepelnej úpravy pokrmu a zabezpečuje rovnomerné rozdelenie teploty v celom pokrme.

Tabuľka výkonových stupňov

Výkon	Využitie
	Rozmrazovanie mrazených pokrmov
250 W	Udržiavanie teploty pokrmov.
380 W	Stredný výkon rýchlejšie rozmrazovanie a zohrievanie hustých polievok a gulášov
540 W	Zohrievanie zohrievanie hotových pokrmov, pečenie mäsa a hydiny
700 W	Max. výkon zohrievanie vody alebo tekutín, tepelná úprava zeleniny, prehrievanie a zapekanie pokrmov

Rozmrazovanie

Niektoré pokrmy, ako sú napr. ovocie a chlieb, môžete úinne rozmrazovať pri výkonovom stupni .

Pokrm	Príprava	Čas	Odstátie
Chlieb			
Menší bochník	Položte na vhodný podstavec alebo špeciálny kuchynský papier. V polovici rozmrazovania obráťte.	8-10 min	10-15 min
Krájaný väčší bochník	Položte na vhodný podstavec alebo špeciálny kuchynský papier. V polovici rozmrazovania obráťte.	10-13 min	10 min
2 krajce	Položte na špeciálny kuchynský papier.	45-60 s	5 min
1 žemľa	Položte na špeciálny kuchynský papier.	45-60 s	5 min
2 žemle	Položte na špeciálny kuchynský papier.	1-1,5 min	5 min
Koláče a cestoviny			
Torta 450 g	Odbaľte a položte na tanier.	9-11 min	15-30 min
Syrový koláč 450 g	Odbaľte a položte na tanier.	9-11 min	15-30 min
Koláč 450 g	Odbaľte a položte na tanier.	7-9 min	15-30 min
Múčne jedlo 450 g	Odbaľte a položte na tanier.	7-9 min	15-30 min
Maslo			
250 g (1 balenie)	Odbaľte a položte na tanier.	3-4 min	5-10 min
Ovocie			
Mäkké bobuľovité ovocie 225 g	Položte v jednej vrstve na plytký tanier.	5-6 min	5-10 min
Mäkké bobuľovité ovocie 450 g	Položte v jednej vrstve na plytký tanier.	7-8 min	5-10 min
Krájaný pokrm			
400 g	Príkryte tanierom alebo vhodnou fóliou (nie PVC). Ak chcete pokrm aj zohriať, zvolte 100% výkon (700 W) a nastavte čas 3-4 minúty.	7-8 min	5-10 min
Zelenina			
	Zeleninu pred tepelnou úpravou nemusíte rozmrazovať. Ak chcete zeleninu rozmraziť aj zohriať, zvolte maximálny výkon (100%).		

Tipy pre mikrovlnnú prevádzku

- Rúru udržiajte vždy čistú. Dbajte na to, aby pokrmy nevykypeli a nezabudnite vyčistiť plochu pod skleneným rotačným tanierom a vnútornú stranu dveriek.
 - Pri tepelnej úprave v mikrovlnnej rúre používajte okrúhle a oválne nádoby.
 - Nepoužívajte kovový riad alebo riad s kovovou dekoráciou. Niektoré druhy plastu sa môžu vplyvom tepla z pokrmu roztopiť a zdeformovať.
 - Jedlo pripravujte vždy zakryté. Použite sklenenú pokrievku, tanier alebo špeciálny papier.
 - Pečivo, chlieb a iné múčniky môžete rozmrazovať priamo v košíku alebo na kuchynskom papieri.
 - Ak rozmrazujete jedlo v pôvodnom obale, otvorte ho. Odstráňte kovové spoje a spinky. Obaly s obsahom kovu nikdy nedávajte do mikrovlnnej rúry, iba ak to výrobca výslovne odporúča.
 - Na ochranu tenkých a chúlolistvých kúskov (nohy kurčata) použite alobal.
 - Jedlá v šupke alebo potiahnuté kožou (zemiaky, klobásy) pred tepelnou prípravou prepichnite. V rúre nepripravujte vajcia, pretože môžu explodovať.
 - Pri tepelnej úprave väčších kusov dbajte na to, aby boli najhrubšie kusy na okrajoch nádoby. Pokrm sa snažte rozporciovať rovnomerne. Pokrm umiestnite vždy do stredu nádoby.
 - Jedlo sa pripraví rovnomerne, ak ho počas tepelnej úpravy občas premiešate.
 - Pri príprave pokrmu zvolte najskôr kratšiu dobu prípravy, aby ste sa vyhli prevareniu. Čím je jedla viac, tým dlhší čas je potrebný na jeho prípravu.
 - Pri príprave zeleniny používajte len minimálne množstvo vody.
 - Používajte menej dochucovadiel ako pri normálnej tepelnej úprave. Pokrm okoreňte až po skončení tepelnej úpravy.
 - V záujme rovnomernej tepelnej úpravy nechajte jedlo v mikrovlnnej rúre vždy pár minút odstáť.
 - Pred servírovaním skontrolujte, či je jedlo dostatočne teplé.
 - Pri vyberaní pokrmu z rúry používajte rukavice.
- **Zjemnenie medu**
Ak chcete vrátiť skryštalizovaný med od pôvodného stavu, odnítme veko nádoby, nádobu vložte do mikrovlnnej rúry, nastavte stredný výkon a rúru nechajte pracovať 2 minúty
 - **Roztopenie čokolády**
100 g čokolády rozlámte na kúsky, vložte do vhodnej nádoby, zohrievajte 1-2 minúty pri najvyššom výkone a potom dobre premiešajte.
 - **Zmäkčenie alebo roztopenie masla**
Maslo sa roztopí za niekoľko sekúnd pri maximálnom výkone. Na zmäkčenie postačí nižší výkonový stupeň.
 - **Zohrievanie chleba**
Na niekoľko sekúnd zvolte stredný výkonový stupeň.
 - **Jednoduché šúpanie cesnaku**
3 alebo 4 strúčiky cesnaku zohrievajte 15 sekúnd pri vysokom výkone. Na konci strúčik stlačte a cesnak sa ľahko zbaví šupy.
 - **Ovocná šťava**
Citrusové plody dajú viac šťavy, ak ich najprv na 15 sekúnd zohrejete pri vysokom výkone.
 - **Príprava obilnej kaše**
Kašu môžete pripraviť jednoducho v mikrovlnnej rúre priamo v servírovacom tanieri bez ulepených hrncov. Riadte sa pokynmi výrobcu pokrmu.

Ošetrovanie a čistenie

Spotrebič udržiajte v čistote. Zvyšky jedál priťahujú energiu mikrovln a pripalujú sa. To môže mať za následok nižšiu výkonnosť spotrebiča a vznik nepríjemného zápachu.

Nikdy sa nepokúšajte spotrebič opravovať sami. Opravy spotrebiča smie vykonávať výlučne kvalifikovaný servisný technik.

Pred čistením spotrebič odpojte od elektrickej siete.

Čistenie príslušenstva

(rotačného taniera a podložky)

Po odmontovaní umyte príslušenstvo šetrným čistiacim prostriedkom. S príslušenstvom manipulujte opatrne.

Pozor: Vnútro rúry a rotačný tanier sa počas prevádzky rúry značne zohrejú, preto sa ich bezprostredne po použití nedotýkajte.

Čistenie spotrebiča zvnútra

Vnútro rúry udržiajte čisté. Zvyšky jedál a prskance okamžite utrite. Nečistoty na stenách rúry, povrchu dvierok a tesnení pohlcujú mikrovlnnú energiu, redukovávajú výkon rúry a v krajnom prípade môžu poškodiť jej vnútro.

Na čistenie používajte šetrný tekutý čistiaci prostriedok, teplú vodu a mäkkú, čistú handričku.

ZÁSADNE NEPOUŽÍVAJTE ABRAZÍVNE, AGRESÍVNE A KOMERČNÉ ČISTIACE PROSTRIEDKY A DRÔTENKY.

Odolných nečistôt sa zbavíte jednoduchým spôsobom: v mikrovlnnej rúre nechajte zovrieť pohár vody po dobu cca 2-3 minúty.

NA ODSTRÁNENIE NEČISTÔT Z VNÚTORNEHO POVRCHU MIKROVLNNEJ RÚRY NEPOUŽÍVAJTE NŮŽ A INÉ PREDMETY.

Neprijemný zápach po jedle odstránite týmto spôsobom: v mikrovlnnej rúre nechajte zovrieť po dobu 5 minút pohár s roztokom vlažnej vody a 2 polievkových lyžíc citrónovej šťavy.

Čistenie spotrebiča zvonka

Pri čistení ovládacieho panelu spotrebiča, nechajte pootvorené dvierka. Zabráňte tým neúmyselnému spusteniu spotrebiča.

Vonkajší plášť vyčistite roztokom šetrného čistiaceho prostriedku, potom čistou vodou odstráňte zvyšky čistiaceho prostriedku a následne vytrite dosucha mäkkou handričkou.

Na čistenie okna dvierok môžete použiť bežný univerzálny prostriedok s rozprašovačom. Na čistenie vonkajšej časti spotrebiča nepoužívajte abrazívne a agresívne čistiace prostriedky a drôtenky. Dbajte na to, aby sa pri čistení do ventilačných otvorov nedostala voda.

Servis a náhradné diely

Ak spotrebič nepracuje tak, ako by mal, prečítajte si nasledujúcu kapitolu a riadte sa uvedenými pokynmi.

Spotrebič vôbec nefunguje?

Skontrolujte, či

- je spotrebič zapojený do elektrickej siete;
- je zástrčka zasunutá v zásuvke;
- v prípade potreby vymeňte poistku v zástrčke za novú s rovnakými parametrami a skontrolujte, či je zástrčka správne pripojená ku káblu;
- je zapnutý spínač zásuvky alebo elektrického obvodu;
- sú v poriadku poistky domácej elektrickej inštalácie;
- neide o prerušenie dodávky elektrického prúdu;

Ak sa poistky vypália viackrát za sebou, obráťte sa na kvalifikovaného elektroinštalatéra.

Mikrovlnná rúra nepracuje?

Skontrolujte, či

- sú dvierka dobre zatvorené;
- na dvierkach nie sú zachytené zvyšky pokrmov alebo iné predmety;
- sú tesnenia dvierok dokonale čisté;
- ste správne nastavili všetky ovládače;

Ak vám uvedené pokyny nepomôžu a porucha pretrváva aj naďalej, obráťte sa na autorizované servisné stredisko. Zoznam autorizovaných servisných stredísk je priložený.

Kompetentný servisný technik bude od vás požadovať nasledujúce údaje:

1. Meno, adresu a PSČ
2. Telefónne číslo
3. Stručný popis poruchy
4. Model a sériové číslo
5. Dátum kúpy

Tieto údaje umožnia pracovníkom servisu pripraviť správne náhradné diely. Vyhnete sa tak opakovanej návšteve servisných technikov a ušetríte.

Model a výrobné číslo nájdete na typovom štítku spotrebiča. Doporučujeme zapísať si ich do nasledujúceho zoznamu, aby ste ich mali vždy poruke:

Model: **ZM21M**

Výrobné číslo: _____

Dátum kúpy: . _____

Ak sa zárada vyskytla počas záručnej doby, treba si prichystať aj doklad o kúpe spotrebiča.

Služby servisného strediska počas záručnej doby nebudú bezplatné, ak sa jedná o neopodstatnenú reklamáciu alebo poruchu, spôsobenú nesprávnym použitím spotrebiča. Preto sa dôsledne riadte pokynmi v tejto príručke.

Náhradné diely

Náhradné diely majú k dispozícii výlučne autorizované servisné strediská a zákaznicke centrum. V prípade poruchy sa preto vždy obráťte na autorizované servisné stredisko. Príslušný zoznam je priložený.

Záruka

Zanussi Slovakia, divízia Domáce spotrebiče, poskytuje na výrobky 2-ročnú záruku. Viac informácií o záruke nájdete na priloženom záručnom liste.

Čestitamo vam, da ste se odločili za nakup nove mikrovalovne pečice Zanussi.

Zahvaljujemo se vam za zaupanje, ki ste nam ga izkazali, ko ste izbrali naš proizvod. Prepričani smo, da boste hitro ugotovili, kako uporabna je vaša nova mikrovalovna pečica, in da vam bo v veliko pomoč. Kot pri vseh kuhinjskih aparatih bo tudi pri uporabi mikrovalovne pečice trajalo nekaj časa, da se boste seznanili z vsemi funkcijami in možnostmi uporabe, vendar pa smo prepričani, da vam bo sčasoma vaša mikrovalovna pečica postala nepogrešljiva.

Preden prvič uporabite svojo novo mikrovalovno pečico

natančno preberite vsa navodila za uporabo. Ta navodila smo pripravili z željo, da bi vam omogočili res optimalno in varno uporabo, zato vas prosimo, da jih pazljivo preberete. Knjižico z navodili imejte vedno pri roki, tako da boste lahko vsakič, ko boste v dvomih, poiskali ustrezno navodilo. Če boste svojo mikrovalovno pečico prodali, jo komu podarili ali jo ob selitvi pustili v starem stanovanju, poskrbite, da bo novi lastnik obenem s pečico dobil tudi navodila za uporabo in se bo lahko tako tudi sam seznanil z varno in optimalno uporabo.

Navodila za varno uporabo

- Vgrajena varnostna stikala preprečujejo delovanje mikrovalovne pečice, če so vrata odprta.
- Nikoli ne poskušajte spremeniti delovanje teh stikal, saj bi delovanje pečice pri odprtih vratih lahko povzročilo izpostavljanje oseb mikrovalovni energiji.
- Pazite, da se na tesnilu vrat ne bi nabrali ostanki hrane ali čistil; tesnilo redno čistite (glej poglavje o čiščenju in vzdrževanju mikrovalovne pečice).
- Če je mikrovalovna pečica pokvarjena, je ne smete uporabljati, ampak se takoj obrnite na pooblaščen servis.
- Izjemno pomembno je, da se vrata mikrovalovne pečice pravilno zapirajo in da niso poškodovani naslednji deli: (1)vrata (usločena); (2)tečaji vrat in zapahi (zlomljeni ali zrahljani); (3)tesnila vrat in tesnilne površine.
- Nikoli ne poskušajte sami popraviti pokvarjeno mikrovalovno pečico. Popravila, vzdrževalna dela in spreminjanje značilnosti pečice smejo opravljati samo za to usposobljeni strokovnjaki pooblaščenega servisa. Vsi posegi s strani nestrokovnih oseb pomenijo veliko tveganje za uporabnika mikrovalovne pečice.
- Nikoli ne smete sneti ohišja, vrat ali upravljalne plošče z mikrovalovne pečice. To bi lahko povzročilo izpostavljanje izjemno visoki napetosti.
- Mikrovalovno pečico smete inštalirati in postavite samo v skladu z navodili za inštalacijo, ki so podana v teh navodilih za uporabo.
- Mikrovalovno pečico uporabljajte samo v namene, ki so opisani v teh navodilih. V njej ne smete segreti korozivnih kemikalij. Ta tip mikrovalovne pečice je izključno namenjen segrevanju in kuhanju ter odtaljevanju zamrznjene hrane. Ta mikrovalovna pečica ni primerna za industrijsko uporabo ali uporabo v laboratorijih, ravno tako pa tudi ni namenjena komercialni uporabi. Pri taki uporabi mikrovalovne pečice vam garancije ne moremo priznati.
- Nikoli ne vklaplajte prazne mikrovalovne pečice. Če v njej ni hrane ali vode, ki bi absorbirali mikrovalovno energijo, lahko pride do poškodbe magnetrona.

ZM21M



- Če mikrovalovno pečico uporabljajo otroci, jih je pri tem treba skrbno nadzirati, pred tem pa se prepričajte, da so sposobni sami uporabljati mikrovalovno pečico in da razumejo nevarnosti, ki so lahko posledica nepravilne uporabe.
- Mikrovalovna pečica ne sme stati na prostem ali v bližini vode.
- Ne poskušajte v mikrovalovni pečici sušiti oblek ali časopisov; ti predmeti bi se lahko vneli.
- Ne uporabljajte mikrovalovne pečice za shranjevanje; nikakor ne smete v njej puščati predmetov iz papirja, kuhinjskih pripomočkov ali hrane.
- Ne puščajte vklopljene mikrovalovne pečice nenadzorovane; predvsem če segrevate ali kuhate hrano v plastični ali papirnati posodi oz. taki, ki se lahko vname, večkrat preverite delovanje pečice. Če opazite dim, pustite vrata zaprta, izklopite mikrovalovno pečico ali potegnite vtičač iz vtičnice in počakajte, da se preneha kaditi.
- Kovinska posoda in posoda s kovinsko obrobo ni primerna za uporabo v mikrovalovni pečici, razen če proizvajalec izrecno tega ne dovoljuje.
- Posoda z ozkimi grli, kot so to n.pr. steklenice, za uporabo v mikrovalovni pečici ni primerna.
- Ko želite odkriti posodo, v kateri ste kuhali, pazite, da vas vroča para ne opeče.

Testiranje ustreznosti posode

- Postavite posodo v mikrovalovno pečico skupaj s kozarcem, polnim vode. Segrevajte mikrovalovno pečico eno minuto na 700 W (100%). Če se je posoda segrela, je ne uporabljajte mikrovalovni pečici. Če je le mlačna, jo lahko uporabljate za segrevanje jedi, ne pa za kuhanje. Če je posoda tudi po segrevanju sobne temperature, je primerna za kuhanje v mikrovalovni pečici.
- Papirnati prtički, povoščeni papir, papirnate brisače, krožniki, skodelice, škatle, ovojni papir in lepenka so zelo praktični pripomočki za uporabo v mikrovalovni pečici. Vedno se prepričajte, da ste jih v pečico postavili polne hrane ali tekočine, saj ta absorbira energijo in je na ta način izključena možnost pregrevanja.
- Večina plastičnih posod, skodelic, škatel za shranjevanje v zamrzovalniku in plastičnih ovojev je primerna za uporabo v mikrovalovni pečici. Pri uporabi plastike upoštevajte navodila proizvajalca. Izgibajte se uporabi plastičnih posod za pravo hrane, ki vsebuje veliko maščob ali sladkorja, ker dosežejo taka živila višjo temperaturo in bi se določena vrsta plastike lahko začela topiti.

Varnost pri pripravljanju živil

- Nikoli ne segrevajte hrane v konzervah; pred segrevanjem jo preložite v drugo posodo.
- Mikrovalovna pečica ni primerna za cvrenje hrane v maščobi; ker temperature maščobe ni mogoče nadzirati, bi lahko prišlo do poškodb uporabnika.
- Pokovko (pop-corn) smete pripravljati v mikrovalovni pečici le, če uporabite posebno, temu namenjeno posodo oz. posebne zavojčke pokovke, pripravljene za pripravo v mikrovalovni pečici. Med pripravo pokovke nadzirajte delovanje mikrovalovne pečice.
- Živila z neporozno lupino pred kuhanjem v mikrovalovni pečici večkrat prebodite; tako boste preprečili nabiranje pare pod lupino, zaradi česar bi n.pr. krompir počil. Taka živila so n.pr. jabolka, krompir, piščančja jetra in jajčni rumenjaki.

POZOR! Če v mikrovalovni pečici segrevate tekočine, n.pr. juhe, omake in pijače, se te lahko pregrejejo čez vrelišče, ne da bi se to pokazalo z nastajanjem mehurčkov. Zato lahko pride do nenadnega kipenja vroče tekočine. Da bi to preprečili, ukrepajte na naslednji način:

ZM21M

1. Izogibajte se uporabi posod z ravnimi stranicami in ozkim grlom.
 2. Ne pregrevajte tekočin.
 3. Preden vlijete tekočino v posodo, jo premešajte; ponovno jo premešajte na sredi kuhanja.
 4. Po segrevanju pustite tekočino še nekaj časa v mikrovalovni pečici in jo, še preden jo vzamete iz nje, še enkrat premešajte.
- Nekatera živila, kot n.pr. cela jajca in zaprte posode, n.pr. zaprti kozarci za vlaganje, lahko eksplodirajo in niso primerni za kuhanje ali segrevanje v mikrovalovni pečici. Občasno tudi zakrknjena jajca med kuhanjem eksplodirajo. Vedno pred kuhanjem prebodite rumenjaki in jajce pokrijte; pustite ga počivati eno minuto in šele nato dvignite pokrov.



- Nikoli ne poskušajte na silo zavrteti nosilca za vrtljivo ploščo; lahko bi ga pokvarili.
- Iskrenje v mikrovalovni pečici med delovanjem je običajno posledica uporabe kovinskih predmetov. Pogosto iskrenje pa bi lahko pokvarilo mikrovalovno pečico, zato ustavite delovanje pečice in preverite, kaj ga povzroča.
- Pazite, da ne zakrijete odprtini za zračenje, ki so na vrhu, zadaj, ob strani in na dnu mikrovalovne pečice.

To mikrovalovno pečico smete uporabljati samo v gospodinjske namene; za uporabo v komercialne namene ni primerna!

Ta navodila shranite!

Posoda in pripomočki, primerni za uporabo v mikrovalovni pečici

Pri kuhanju v mikrovalovni pečici lahko uporabite mnogo različnih materialov.

Zaradi vaše varnosti, pa tudi zato, da ne bi poškodovali posode v vaši mikrovalovni pečici, se pri izbiri posode ravnajte po spodnji tabeli.

Material	Posoda oz. pripomočki	Mikrovalovi
Keramika in steklo	Toplotnoodporno steklo	DA*
	Steklena posoda s kovinskimi obrobami ali okraski	NE
	Svinčeno (kristalno) steklo	NE
Porcelan	brez kovinskih okraskov	DA
Keramika**		DA
Plastika	Za uporabo v mikrovalovni pečici primerna, toplotnoodporna plastika	DA
	Plastične vrečke	DA
Kovina	Kovinski pekači	NE
	Aluminijasta folija***	DA
Papir	Skodelice, krožniki, brisače	DA
Les		NE
Dodatna oprema	Rešetka za pripravo jedi na žaru	NE
	Vrtljiva plošča	DA
	Nosilec vrtljive plošče	DA
<p>DA: za uporabo primerna posoda NE: posoda, ki ni primerna * Samo posoda brez kovinske obrobe ** Samo če glazura ne vsebuje kovinskih snovi *** Aluminijasto folijo uporabljajte samo v manjših količinah; večje količine bi povzročile iskenje.</p>		

Tehnični podatki

Mere	Teža 13 kg
Širina 455 mm	Prostornina 21 litrov
Globina 384 mm	Priključna napetost 230 V, 50 Hz
Višina 286 mm	Varovalka 8 A
	Poraba energije
Notranjost pečice	Mikrovalovi 1080 W
Širina 309 mm	
Globina 286 mm	Moč
Višina 196 mm	Mikrovalovi 700 W

Navodila za namestitev in priklop

Odstranjevanje embalaže

Ko odstranite embalažo, se najprej prepričajte, da je vaša nova mikrovalovna pečica nepoškodovana. V nasprotnem primeru se takoj obrnite na prodajalca. Deli pečice bodo morda zaščiteni s folijo; to morate pred prvo uporabo pečice odstraniti. Pazite, da kosi embalaže ne pridejo v roke majhnim otrokom!

Aparat je izdelan skladno s predpisi EEC št. 87/308 z dne 2.6.87 o preprečevanju radijskih motenj.

Namestitev

1. Snemite nalepke z vrat.
2. Postavite pečico na ravno, gladko površino, ki prenese težo pečice (13kg) in vsebine. Da preprečite morebitne vibracije in glasnost delovanja, mora biti mikrovalovna pečica stabilna.
3. Pečica naj ne bo izpostavljena vlagi in vročini, saj bi se poškodovala.
4. Odprtine na vrhu in ob straneh pečice morajo ostati proste, zato ne odlagajte ničesar na mikrovalovno pečico. Če so odprtine zakrite, lahko pride do pregrevanja in do okvare pečice. Iz odprtih uhaja vroč zrak, zato pazite, da se ne opečete. Za pečico ne obešajte zaves.
5. Pečica naj bo čim dlje od radijskih ali TV sprejemnikov, da ne bi povzročala motenj. Ta mikrovalovna pečica je izdelana skladno s predpisi EEC o odpravljanju radijskih motenj, vendar pa obstaja možnost določenih motenj, če je pečica postavljena preblizu radijskega ali televizijskega sprejemnika.
6. Če postavite pečico v kot, mora biti od desnega zida odmaknjena vsaj 10 cm!

Pozor! Mikrovalovno pečico lahko postavite kamorkoli v kuhinji. Paziti pa morate, da jo postavite na ravno, površino in da so odprtine za zračenje proste, prav tako pa mora biti omogočeno tudi kroženje zraka pod pečico.

ZM21M



Priključitev na električno omrežje

 Mikrovalovna pečica mora biti ozemljena! Proizvajalec ne prevzema odgovornosti za škodo ali poškodbe zaradi neupoštevanja teh navodil.

Pečica je dobavljena s priključnim električnim kablom in vtikačem za omrežje z napetostjo 230 V, 50 Hz. Ozemljitev zmanjšuje tveganje v primeru kratkega stika.

Če niste prepričani, če je vaše hišno omrežje ustrezno oziroma če je poskrbljeno za ozemljitev, se posvetujte s strokovnjakom.

Če vtikač, s katerim je pečica dobavljena, ni ustrezen za vašo vtičnico, ga je potrebno zamenjati z ustreznim. Iz vtikača, ki ste ga odrezali s priključnega električnega kabla, odstranite varovalko in ga nato zavržite, da preprečite morebitno neugodo.

Če na vtikaču manjka pokrovček nad varovalko, takega vtikača ne smete priključiti na električno omrežje, ampak morate najprej namestiti nov pokrovček.

Če uporabljate podaljšek, mora biti ta ozemljen!



Aparat mora biti ozemljena!

Proizvajalec ne prevzema odgovornosti za škodo ali poškodbe zaradi neupoštevanja teh navodil.

- Če priloženi vtikač ne ustreza vašim vtičnicam, naj ga zamenja za to usposobljena oseba.
- Iz odrezanega vtikača odstranite varovalko in ga zavržite, da preprečite morebitno neugodo.

Opis mikrovalovne pečice

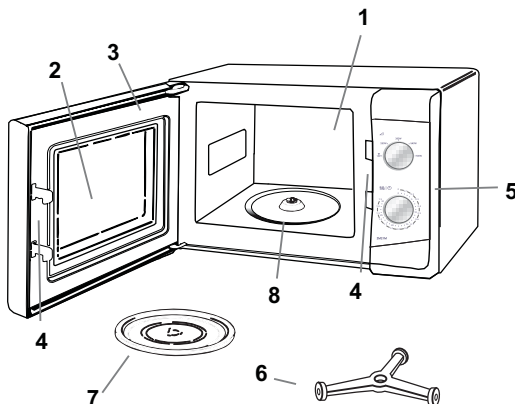

1. Prostor za kuhanje. Po vsaki uporabi ga očistite.
2. Okno, skozi katerega lahko nadzorujete kuhanje med delovanjem pečice.
3. Vrata pečice. Med kuhanjem morajo biti vedno dobro zaprta.
4. Kaveljčki zapaha in varnostni sistem zapiranja.
5. Upravljalna plošča.
6. Pogonska os vrtljive plošče
7. Vrtljiva plošča iz posebnega, na vročino odpornega stekla. Nanjo postavite jed v ustrezni posodi. Ne uporabljajte mikrovalovne pečice brez vrtljive plošče!
8. Nosilec vrtljive plošče. Postavite ga na dno prostora za kuhanje.

Vrtljiva plošča in nosilec

Namestite ju, kot kaže skica. Pazite, da je vrtljiva plošča pravilno postavljena na nosilec. Nikoli ne obračajte vrtljive plošče s spodnjo stranjo navzgor! Vrtljiva plošča se vrti na levo ali na desno.

Za pripravljanje jedi na žaru je priložena tudi rešetka, ki jo postavite na sredino vrtljive plošče.

Vrtljiva plošča

Nosilec

Os vrtljive plošče

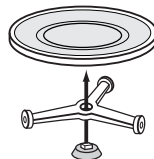

Upravljalna plošča

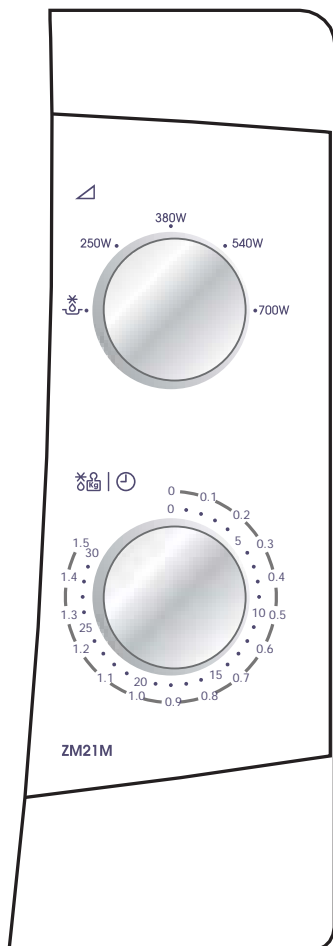

- 1. Gumb za nastavljanje moči mikrovalov in izbiranje funkcij**
Za nastavljanje ustreznosti moči mikrovalov

- 2. Gumb programske ure**
Za nastavljanje trajanja kuhanja; mikrovalovna pečica začne delovati. Vse programske ure so bolj natančne, če gumb najprej zavrtite naprej od zelenega časa in nato nazaj na zeleno vrednost.

Kuhanje z mikrovalovi

1. Odprite vrata in postavite jed na vrtljivo ploščo. Zaprite vrata.
2. S pomočjo gumba za nastavljanje moči mikrovalov nastavite ustrezno moč (gl. spodnjo razpredelnico).
3. Nastavite potreben čas z obračanjem gumba za nastavljanje časa..

večjo vrednost in nato nazaj na ustrezno vrednost.

Če želite pečico izklopiti med kuhanjem, preprosto obrnite gumb programske ure na 0..

Opomba: Po uporabi obrnite gumb programske ure nazaj na 0, sicer bo pečica še naprej delovala.

Pečica začne delovati.

Če želite nastaviti krajši čas kuhanja od 2 minut, gumb programske ure obrnite naprej na

Primer: **Kuhanje 20 minut pri moči mikrovalov380 W**

1. Gumb za nastavljanje moči mikrovalov obrnite na 380 W.
2. Gumb za nastavljanje časa obrnite na 20.
3. Pečica začne delovati; delovala bo 20 minut pri moči 380 W.

Segrevanje ohlajenih gotovih jedi

- Upoštevajte navodila proizvajalca, vendar pa se vedno prepričajte, če je jed res dobro segreta. Če ne, čas segrevanja podaljšajte – podobno kot v običajni pečici.
- Jed občasno premešajte, predvsem pri segrevanju enolončnic, omak...
- Čas počivanja je zelo pomemben; ta čas je del procesa kuhanja in omogoča, da se temperatura enakomerno razporedi.

Ustrezne nastavitve moči mikrovalov

Moč mikrovalov	Primerno za:
	Odtaljevanje zamrznjenih živil
250 W	Ohranjanje toplote
380 W	Srednja moč – hitrejše odtaljevanje in segrevanje enoločnic, golaža...
540 W	Srednja moč; segrevanje gotovih jedi, pečenje določenih peciv in kuhanje pudingov, pečenje mesa, perutnine...
700 W	Največja moč; segrevanje tekočin do vrelišča, kuhanje zelenjave... Segrevanje posode za hrustljivo zapečene jedi.

Odtaljevanje zamrznjenih živil s funkcijo 

Živilo	Priprava	Čas (minute) 	Čas počivanja (minute)
Kruh			
Štručka	Položite na krožnik ali papir. Na polovici predvidenega časa obrnite.	8 – 10	10 – 15
Narezana štruca	Položite na krožnik ali papir. Na polovici predvidenega časa obrnite.	10 – 13	10
2 rezini	Položite na krožnik ali papir.	45 – 60 sekund	5
1 rogljič	Položite na krožnik ali papir.	45 – 60 sekund	5
2 rogljiča	Položite na krožnik ali papir.	1 – 1 ½	5
Pecivo			
Kolač 450 g	Odstranite embalažo, postavite na krožnik	9 – 11	15 – 30
Sirov kolač 450 g	Odstranite embalažo, postavite na krožnik	9 – 11	15 – 30
Pita (s kuhanim nadevom) 450 g	Odstranite embalažo, postavite na krožnik	7 – 9	15 – 30
Piškoti 450 g	Odstranite embalažo, postavite na krožnik	7 – 9	15 – 30
Maslo 250 g	Odstranite folijo, postavite na krožnik.	3 – 4	5 – 10
Sadje			
Jagodičje 225 g	Eno plast razgrnite na plitek krožnik.	5 – 6	5 – 10
Jagodičje 450 g	Eno plast razgrnite na plitek krožnik.	7 – 8	5 – 10
Gotove jedi 400 g	Na krožniku pokrijte z drugim krožnikom ali PVC folijo. Če želite jed tudi segreti, jo 3-4 minute segrevajte pri 700 W.	7 – 8	5 – 10
Zelenjava	Odtaljevanje pred kuhanjem ni potrebno. Vso zelenjavo odtajate in skuhate pri 100-% moči (700 W).		

Praktični nasveti

- Pečico redno čistite. Vsakič obrišite tekočino, ki se vam je morda polila; ne pozabite očistiti tudi pod stekleno ploščo in notranjo stran vrat.
- Če je le mogoče, pri kuhanju v mikrovalovni pečici uporabljajte okrogle ali ovalne posode s pokrovom.
- Nikoli ne uporabljajte kovinskih posod ali posod s kovinskimi okraski ali obrobari. Tudi nekatere vrste plastike za uporabo v mikrovalovni pečici niso primerne, saj se lahko zaradi vroče hrane, ki se v njih segreva, stalijo.
- Med kuhanjem naj bo hrana pokrita. Uporabljajte steklene pokrove, krožnike ali povošeni papir.
- Pecivo, kruh in podobna živila lahko postavite v mikrovalovno kar v košarici za kruh ali na papirnati brisači.
- Če zamrznjena živila tajate kar v vrečki, v kateri so bila zamrznjena, morate to prej odvezati ali odpreti. Živila, ki so bila zamrznjena v posodah, smete v isti embalaži odtaljevati v mikrovalovni pečici le, če je embalaža primerna za uporabo v mikrovalovni pečici. Odstraniti pa morate vse kovinske sponke ali žičke.
- Manjše kose aluminijaste folije uporabite, da zaščitite tanjše dele oziroma dele, ki bi se zlahka prekuhali, n.pr. piščančja krilca.
- Živila z lupino ali kožo pred kuhanjem prebodite z vilico, n.pr. krompir ali klobase. Jajc v lupini ne smete kuhati v mikrovalovni pečici, ker bi lahko eksplodirala.
- Velike, debele kose položite k robu posode; živila razrežite na kar najbolj enakomerno debele kose.
- Hrana bo bolj enakomerno kuhana, če jo boste med kuhanjem večkrat premešali.
- Vedno nastavite nekoliko krajši čas kuhanja, kot ga priporoča recept. Tako se vam hrana ne bo prekuhala. Večje količine hrane se kuhajo dlje časa!
- Zelenjavo kuhajte v zelo majhni količini vode ali brez nje.
- Uporabljajte manj soli in začimb kot pri običajnem kuhanju. Začimbe boste dodali pozneje, če bo to potrebno.
- Ko izklopite pečico, pustite hrano nekaj časa počivati; tako bodo rezultati boljši.
- Preden postrežete z jedmi se vedno prepričajte, da so se dovolj segrele.
- Uporabljajte zaščitne kuhinjske rokavice, ko jemljete hrano iz mikrovalovne pečice.

Taljenje medu

Med, ki je kristaliziral, v odprtem kozarcu postavite v mikrovalovno pečico. Segrevajte ga 2 minuti pri srednji moči mikrovalov.

Taljenje čokolade

100 g čokolade na koščke nalomite v posodo. Segrevajte jo 1 do 2 minuti pri največji moči mikrovalov in dobro premešajte.

Mehčanje ali taljenje masla

Pri največji moči mikrovalov se maslo v nekaj sekundah stali. Če ga želite samo omehčati, izberite nižjo moč mikrovalov.

Segrevanje kruha

Kruh od prejšnjega dne nekaj sekund segrevajte pri srednji moči.

Enostavno lupljenje česna

3 do 4 stroke česna 15 sekund segrevajte pri največji moči. Nato na enem koncu stisnite strok – česen bo skočil iz lupine.

Sadni sok

Iz agrumov boste iztisnili več soka, če jih najprej za 15 minut postavite v mikrovalovno pečico pri največji moči.

Pripravljanje instant hrane

Upoštevajte navodila proizvajalcev!

Čiščenje in vzdrževanje

Pečica naj bo vedno čista. Ostanki hrane, ki bi ostali v mikrovalovni pečici, bi privlačili mikrovalovno energijo in se sežgali. Tako bi se lahko učinkovitost pečice zmanjšala, pojavil bi se pa tudi neprijeten vonj. Nikoli ne poskušajte sami spreminjati značilnosti pečice ali jo sami popravljati. To prepustite strokovnjakom s pooblaščenega servisa.

Prepričajte se, da je mikrovalovna pečica izklopljena iz električnega omrežja, preden jo začnete čistiti.

Čiščenje opreme

Dele v notranjosti poberite iz mikrovalovne pečice in jih operite z blagim čistilom. Z nosilcem vrtljive plošče ravnajte še posebno previdno.

Notranjost pečice in vrtljivi pladenj se med kuhanjem zelo segrejeta; po uporabi mikrovalovne pečice najprej počakajte, da se notranjost popolnoma ohladi.

Čiščenje notranjosti

Pečica naj bo vedno čista. Takoj po uporabi jo obrišite in očistite. Ostanki hrane na stenah, vratih in tesnilu vrat absorbirajo, mikrovalovno energijo, zmanjšujejo učinkovitost pečice in v določenih primerih poškodujejo notranjost.

Za čiščenje uporabljajte blaga tekoča čistila, toplo vodo in mehko, čisto krpo. Nikoli ne uporabljajte abrazivnih čistil, čistil za električne pečice ali blazinic jeklene volne.

Trdovratne madeže boste lažje očistili, če prej v mikrovalovni 2 do 3 minute segrevate kozarec vode. Pri čiščenju si ne smete nikoli pomagati z ostrimi, koničastimi predmeti!

Če se v pečici razvije neprijeten vonj, segrevajte v njej 5 minut kozarec vode z dvema žlicama limoninega soka.

Čiščenje zunanosti

Ko čistite upravljalno ploščo, naj bodo vrata pečice odprta. Tako je ne boste mogli nehote vklopiti.

Zunanost pečice čistite z blagim tekočim detergentom in vodo, nato pa jo do čistega obrišite s čisto vodo in do suhega obrišite z mehko krpo.

Pri čiščenju lahko uporabite tudi čistila za okna ali večnamenska čistila za razprševanje. Nikoli pa ne smete uporabljati abrazivnih čistil in pripomočkov. Pri čiščenju pazite, da voda ne prodre v odprtine za zračenje, ker bi se tako pečica poškodovala.

Nepravilnosti v delovanju in servisiranje

Če mikrovalovna pečica ne deluje, najprej poskušajte sami odpraviti nepravilnost po spodnjih navodilih, šele nato se obrnite na pooblaščen servis.

Če mikrovalovna pečica ne deluje pravilno:

- Prepričajte se, da so vtikač, vtičnica in varovalka brezhibni; po potrebi zamenjajte varovalko.
- Prepričajte se, da je omrežje pod tokom - v vtičnico vklopite drugi električni aparat.
- Če varovalka večkrat pregori, pokličite ustrezno usposobljenega električarja.

Če mikrovalovna pečica ne deluje v načinu za mikrovalove:

- Morda je nastavljena varnostna funkcija (nekateri modeli).
- Morda niste izbrali pravih nastavitvev.
- Morda niso zaprta vrata. Če vrata niso zaprta, mikrovalovna pečica ne deluje.
- Morda ostanki hrane ovirajo zapiranje vrat.

Če vam ne uspe odpraviti nepravilnosti v delovanju, se obrnite na pooblaščen servis. Zahtevajte uporabo originalnih rezervnih delov.

Rezervni deli so vam na voljo pri pooblaščenih servisih za proizvode Zanussi. Ko se obrnete na pooblaščen servis, prosimo, da navedete vaše ime in naslov, natančen opis nepravilnosti, model in serijsko številko proizvoda (navedeni na tablici s podatki) ter datum nakupa..

Pridržujemo si pravico to tehničnih sprememb brez predhodnega obvestila. Pridržujemo si pravico do tiskarskih napak.

ΠΕΡΙΕΧΟΜΕΝΑ

ΣΕΛΙΔΑ

Πριν να χρησιμοποιήσετε τον φούρνο μικροκυμάτων	4
Οδηγίες ασφαλείας	5
-Ασφάλεια οικιακών συσκευών	5
-Ελέγχοντας την καταλληλότητα των μαγειρικών σκευών	5
-Ασφάλεια τροφίμων	6
-Οδηγός σκευών και εξαρτημάτων φούρνου	7
Αφαίρεση συσκευασίας	8
Εγκατάσταση	8
-Εγκατάσταση	8
-Σύνδεση με την παροχή του ηλεκτρικού ρεύματος	8
Πως να θέσετε λειτουργία τον φούρνο μικροκυμάτων σας	9
-Ονομασία και λειτουργία των μερών	9
-Εγκατάσταση περιστροφικής πλάκας	9
-Ονομασία και λειτουργία του πίνακα ενδείξεων	10
-Μαγείρεμα με μικροκύματα	11
-Τι θα πρέπει να ξέρετε για τις επιλογές μαγειρέματος με μικροκύματα	11
-Οδηγός για την επιλογή ισχύος μικροκυμάτων	12
-Επαναθέρμανση μαγειρεμένων-κατεψυγμένων φαγητών	12
-Εσωτερική λάμπα	13
-Φροντίδα του φούρνου μικροκυμάτων σας.	13
-Φροντίδα και καθαριότητα	14
-Καθαρισμός εξαρτημάτων	14
-Καθαρισμός εσωτερικού	14
-Καθαρισμός εξωτερικού	14
Τεχνικά στοιχεία	15
Σέρβις και ανταλλακτικά	15
-Electrolux κέντρα εξυπηρέτησης και service	15

Συγχαρητήρια για την αγορά του νέου σας φούρνου μικροκυμάτων

Σας ευχαριστούμε που διαλέξατε ένα προϊόν Electrolux.

Είμαστε σίγουροι ότι θα βρείτε το νέο σας φούρνο μικροκυμάτων πολύ χρήσιμο και θα σας βοηθήσει πολύ. Όπως συμβαίνει με όλες τις συσκευές κουζίνας, θα σας πάρει κάποιο χρόνο να μάθετε όλες τις νέες λειτουργίες και τα χαρακτηριστικά, αλλά με τον καιρό, αυτός ο φούρνος θα γίνει αναντικατάστατος για σας.

Πριν να χρησιμοποιήσετε τον φούρνο σας μικροκυμάτων

Διαβάστε προσεκτικά τις οδηγίες χρήσεως. Οι ακόλουθες οδηγίες έχουν προετοιμαστεί για να εκμεταλλευτείτε όσο το δυνατόν περισσότερο το νέο σας φούρνο μικροκυμάτων Electrolux. Παρακαλούμε να τις διαβάσετε προσεκτικά.

Είναι να σημαντικό να διατηρηθεί αυτό το βιβλίο οδηγιών μαζί με τη συσκευή για μελλοντικές αναφορές. Αν η συσκευή πουληθεί ή μεταφερθεί σε άλλο ιδιοκτήτη, ή αν μετακομίσετε και αφήσετε τη συσκευή, σιγουρευτείτε ότι προμηθεύσατε το βιβλίο με τη συσκευή ή ότι ο νέος ιδιοκτήτης είναι ενήμερος με τη λειτουργία της συσκευής και τις σχετικές προειδοποιήσεις.

Παρακαλούμε σιγουρευτείτε ότι έχετε διαβάσει ολόκληρο το βιβλίο οδηγιών πριν χρησιμοποιήσετε τη συσκευή και ότι ακολουθείτε τις συμβουλές που σας δίνονται.

Οδηγίες ασφαλείας

- Οι ενσωματωμένοι διακόπτες εσωτερικού κλειδώματος ασφαλείας εμποδίζουν τη λειτουργία του φούρνου μικροκυμάτων όταν είναι ανοιχτή η πόρτα.
- Μην προσπαθήσετε να παρέμβετε στη λειτουργία τους ή να θέσετε το φούρνο σε λειτουργία με ανοιχτή την πόρτα, καθώς η λειτουργία με την πόρτα ανοιχτή μπορεί να έχει σαν αποτέλεσμα την έκθεση σε ενέργεια μικροκυμάτων.
- Μην επιτρέπετε υπολείμματα τροφών ή καθαριστικού να συσσωρεύονται στις επιφάνειες σφραγίσματος της πόρτας. Δείτε το τμήμα Καθαρισμού και Φροντίδας για τις οδηγίες καθαρισμού.
- Αν ο φούρνος έχει βλάβη μην τον θέσετε σε λειτουργία ώσπου να επισκευαστεί από το αρμόδιο προσωπικό επισκευής.
- Είναι ιδιαίτερα σημαντικό να κλείνει σωστά η πόρτα του φούρνου και να μην υπάρχει καμία ζημιά στα: (1) πόρτα (παρामορφωμένη), (2) στρόφιγγες και τα μάνδαλα (σπασμένα ή ανασφαλή), (3) σφράγισμα πόρτας και επιφάνεια σφραγίσματος.
- Είναι επικίνδυνο για τον καθένα εκτός από εκπαιδευμένο στο εργαστάσιο προσωπικό για τη διατήρηση της καλής κατάστασης του φούρνου, να επισκευάζει ή να κάνει ρυθμίσεις σε αυτόν τον φούρνο. Σε περίπτωση που απαιτείται επισκευή, επικοινωνήστε με το πλησιέστερο γραφείο εξυπηρέτησης.
- Μην αφαιρείτε ποτέ την εξωτερική θήκη, την πόρτα ή τον πίνακα ελέγχου. Αν τον κάνετε αυτό μπορεί να προκαλέσετε έκθεση σε εξαιρετικά υψηλή τάση.
- Εγκαταστήστε ή τοποθετήστε αυτό τον φούρνο μόνο σε συμφωνία με τις "ΟΔΗΓΙΕΣ ΕΓΚΑΤΑΣΤΑΣΗΣ" που βρίσκονται σ' αυτό το εγχειρίδιο.
- Χρησιμοποιήστε τη συσκευή για τη χρήση που προορίζεται όπως αυτή περιγράφεται στο εγχειρίδιο. Μην χρησιμοποιείτε διαβρωτικά χημικά σε αυτή τη συσκευή. Αυτός ο τύπος φούρνου είναι ειδικά σχεδιασμένος για να ζεσταίνει, μαγειρεύει ή να κάνει απόψυξη τροφών. Δεν είναι σχεδιασμένος για βιομηχανική ή εργαστηριακή χρήση ούτε για εμπορική χρήση καθώς αυτό θα καταστήσει άκυρη την εγγύηση.
- Μην βάζετε σε λειτουργία το φούρνο όταν αυτός είναι άδειος. Αν δεν παραβρίσκονται τροφή ή νερό για να απορροφήσουν την ενέργεια μικροκυμάτων, μπορεί να υποστεί βλάβη ο αγωγός μάγνητρονίου.
- Απαιτείται στενή παρακολούθηση όταν χρησιμοποιείται ο φούρνος από παιδιά.
- Μην αποθηκεύετε τη συσκευή σε εξωτερικό χώρο. Μην χρησιμοποιείτε το προϊόν κοντά σε νερό.
- Μην προσπαθήσετε να στεγνώσετε ενδύματα ή εφημερίδες μέσα στον φούρνο μικροκυμάτων. Αντά τα αντικείμενα μπορεί να αναφλεγούν.

- Μην χρησιμοποιείτε τον θάλαμο για αποθηκευτικούς σκοπούς. Μην αφήνετε χαρτίνα προϊόντα, σκεύη μαγειρικής, ή τροφές στον θάλαμο όταν δεν τον χρησιμοποιείτε.

Ασφάλεια οικιακών σκευών

- Τα περισσότερα είδη γυαλιού, το κεραμικό γυαλί και τα σκεύη από πυρίμαχο γυαλί (πυρέξ) είναι εξαιρετικά για τη χρήση στον φούρνο μικροκυμάτων. Αν και η ενέργεια μικροκυμάτων δεν θα θερμάνει τα περισσότερα γυαλίνα και κεραμικά αντικείμενα, αυτά τα σκεύη μπορεί να γίνουν καυτά καθώς η θερμότητα μεταφέρεται από την τροφή στο δοχείο. Προτιμάται η χρήση γυαλίνο φούρνου για να απομακρύνετε σκεύη.

Ελέγχοντας την καταλληλότητα των σκευών μαγειρικής

- Τοποθετήστε το σκεύος μαγειρικής στο φούρνο μαζί με μισό ποτήρι νερό. Θερμάνετε στα 700W (100%) για ένα λεπτό. Αν το σκεύος είναι καυτό, δεν θα πρέπει να το χρησιμοποιείτε. Αν είναι ελαφρώς ζεστό, μπορείτε να το χρησιμοποιήσετε για αναθέρμανση, αλλά όχι για μαγείρεμα. Αν το σκεύος είναι σε θερμοκρασία δοματίου, είναι κατάλληλο για μαγειρική στο φούρνο.
- Χαρτοπετσέτες, χαρτί κεριού, χάρτινες πετσέτες, πάτα, ποτήρια, χαρτόνια, περιτυλίγματα κατάψυξης και πεπιεσμένο χαρτόνι είναι σπουδαία σκεύη ευκολίας. Πάντα να είστε σίγουροι ότι τα δοχεία είναι γαμάτα με τροφή για να απορροφήσει την ενέργεια και έτσι να αποφύγετε την πιθανότητα υπερθέρμανσης.
- Πολλά πλαστικά πιάτα, ποτήρια, δοχεία κατάψυξης και πλαστικά περιτυλίγματα μπορούν να χρησιμοποιηθούν στο φούρνο μικροκυμάτων. Όταν χρησιμοποιείτε πλαστικά στο φούρνο ακολουθήστε της οδηγίες του κατασκευαστή. Αποφύγετε να χρησιμοποιήσετε πλαστικά σκεύη με τροφές που έχουν μεγάλη περιεκτικότητα σε λίπος ή ζάχαρη καθώς αυτές οι τροφές φτάνουν σε μεγάλες θερμοκρασίες και μπορούν να λιώσουν μερικά πλαστικά.
- Μην αφήνετε το φούρνο από την προσοχή σας και να το κοιτάτε κατά διαστήματα όταν ζεσταίνετε ή μαγειρεύετε τροφή σε πλαστικό, χάρτινο ή άλλα εύφλακτα δοχεία. Αν παρατηρηθεί καπνός, κρατήστε την πόρτα κλειστή, κλείστε το διακόπτη λειτουργίας ή αποσυνδέστε το φούρνο ώσπου να σταματήσει ο καπνός.
- Δεν θα πρέπει να χρησιμοποιούνται στο φούρνο μικροκυμάτων μεταλλικά σκεύη ή με μεταλλικές άκρες, εκτός και αν έχουν συνηθεί ειδικά για χρήση μικροκυμάτων.
- Δοχεία με μικρό άνοιγμα όπως μπουκάλια δεν πρέπει να χρησιμοποιούνται για μαγειρική με μικροκύματα.
- Να προσέχετε όταν αφαιρείτε ένα καπάκι ή κάλυμμα από ένα σκεύος για να αποφύγετε εγκαύματα ατμού.

Ασφάλεια τροφίμων

- Μη θερμαίνετε τροφή μέσα σε μια κονσέρβα στο φούρνο μικροκυμάτων. Πάντα να μεταφέρετε την τροφή σε ένα κατάλληλο δοχείο.
- Το βαθύ τηγάνισμα σε λίπος δεν θα πρέπει να γίνεται στο φούρνο, γιατί η θερμοκρασία του λίπους δεν μπορεί να ελεγχθεί και μπορεί να προκύψουν επικίνδυνες καταστάσεις.
- Το ποπ-κορν μπορεί να γίνει στο φούρνο μικροκυμάτων, αλλά μόνο σε ειδικές συσκευασίες ή σκεύη που σχεδιάστηκαν ειδικά για αυτό το σκοπό. Αυτή η λειτουργία δεν θα πρέπει ποτέ να γίνεται χωρίς παρακολούθηση.
- Να διατρύπατε τροφές με μη πορώδες δέρμα ή μεμβράνες για να αποφύγετε την ανάπτυξη ατμού και σκάσιμο. Τα μήλα, οι πατάτες, σκώτια κοτόπουλου και ο κρόκος αυγού είναι παραδείγματα αντικειμένων που θα πρέπει να διατρύπούνται.

ΠΡΟΕΙΔΟΠΟΙΗΣΗ: Όταν θερμαίνετε υγρά, π.χ. σούπες, σάλτσες και πατά (μη οινόπνευματώδη) στον φούρνο σας, η υπερθέρμανση του υγρούέρα από το σημείο βρασμού μπορεί να συμβεί δίχως την ένδειξη των φυσαλίδων. Αυτό θα μπορούσε να προκαλέσει ένα ξαφνικό βρασμό πάνω από το καυτό υγρό. Για να αποφύγετε αυτή την πιθανότητα, θα πρέπει να κάνετε τα ακόλουθα:

1. Αποφύγετε να χρησιμοποιείτε δοχεία με ίσια τοιχώματα και με στενούς "λαιμούς".
 2. Μη υπερθερμαίνετε.
 3. Ανακατέψτε το υγρό πριν τοποθετήσετε το δοχείο στο φούρνο και πάλι στη μέση του χρόνου θέρμανσης.
 4. Αφού το θερμάνετε, αφήστε το να μείνει στο φούρνο για ένα μικρό χρονικό διάστημα, ανακατεύοντας και πάλι πριν να μετακινήσετε προσεχτικά το δοχείο.
- Μερικά προϊόντα όπως ολόκληρα αυγά και σφραγισμένα δοχεία - όπως για παράδειγμα, κλεισμένα γυάλινα βάζα - μπορεί να εκραγούν και δεν θα πρέπει να θερμαίνονται σε αυτό το φούρνο. Περιστασιακά, ποσσαρισμένα αυγά μπορεί να εκραγούν κατά τη διάρκεια του μαγειρέματος. Πάντα να τρυπάτε τον κρόκο, έπειτα καλύψτε και περιμένετε ένα λεπτό πριν αφαιρέσετε το σκέπασμα.

ΣΗΜΕΙΩΣΗ: Είναι φυσιολογικό να εκπέμπεται ατμός γύρω από την πόρτα, ή να θολώσει η πόρτα, ή ακόμα και να εμφανιστούν σταγόνες νερού κάτω από την πόρτα κατά τη διάρκεια του κύκλου μαγειρικής. Αυτό είναι απλώς συμπύκνωση από τη θερμότητα των τροφών και δεν επηρεάζει την ασφάλεια του φούρνου σας. Η πόρτα δεν έχει σκοπό να σφραγίσει εντελώς την κοιλότητα του φούρνου.

ΣΗΜΕΙΩΣΗ:

- Μη εξαναγκάσετε το δίσκο να περιστραφεί με το χέρι. Αυτό μπορεί να προκαλέσει βλάβη.
- Η κύρωση στο φούρνο κατά τη διάρκεια της λειτουργίας μικροκυμάτων συνήθως συμβαίνει από τη χρήση μεταλλικών σκευών. Πάντως, συνεχές κύρωμα μπορεί να βλάψει τη συσκευή. Σταματήστε το πρόγραμμα και ελέγξτε το σκεύος.
- Θα πρέπει να φροντίζετε να μην φράσσετε τις διόδους αέρα που βρίσκονται στο πάνω μέρος, στο πίσω, τα πλευρά και το κάτω μέρος του φούρνου.

Μην χρησιμοποιείτε αυτόν το φούρνο για εμπορικούς σκοπούς. Αυτός ο φούρνος έγινε για οικιακή χρήση και μόνο.

Οδηγός σκευών και εξαρτημάτων φούρνου

Μπορεί να χρησιμοποιηθεί μια ποικιλία από σκεύη και υλικά για το μαγείρεμα στο φούρνο μικροκυμάτων. Για την ασφάλεια σας και για να αποφύγετε να βλάψετε

σκεύη και τον φούρνο σας διαλέξτε κατάλληλα σκεύη και υλικά για την κάθε μέθοδο μαγειρικής. Ο κατάλογος κάτω είναι ένας γενικός οδηγός.

Υλικό	Σκεύη	Μαγείρεμα με Μικροκύματα
Κεραμικό και Γυαλί	Κοινά	ΝΑΙ
	Πυρίμαχα γυάλινα	ΝΑΙ
	Γυάλινα με μεταλλική διακόσμηση	ΟΧΙ
	Γυαλί κρύσταλλο μολύβδου	ΟΧΙ
Πορσελάνη	Χωρίς μεταλλική διακόσμηση	ΝΑΙ
Κεραμικά		ΝΑΙ
Πλαστικό	Αντιθερμικά φούρνου μικροκυμάτων	ΝΑΙ
	Πλαστικό περιτύλιγμα	ΝΑΙ
Μέταλλο	Μεταλλικό ταψί ψησίματος	ΟΧΙ
	*Αλουμινόχαρτο	ΝΑΙ
Χαρτί	Ποτήρια, πιάτα, πετσέτες	ΝΑΙ
Χαρτί με κερί		ΝΑΙ
Ξύλο		ΟΧΙ
:Εξαρτήματα	Δίσκος	ΝΑΙ
	Υποστήριξη δίσκου	ΝΑΙ
ΝΑΙ: Σκεύη και εξαρτήματα για να χρησιμοποιήσετε		ΟΧΙ: Σκεύη και εξαρτήματα για να αποφεύγετε
*ΣΗΜΕΙΩΣΗ: Χρησιμοποιήστε αλουμινόχαρτο μόνο για λόγους προστασίας, η υπερβολική χρήση μπορεί να προκαλέσει κύρτωμα.		

Αφαίρεση συσκευασίας

Όταν αφαιρείτε τη συσκευασία του φούρνου, ελέγξτε αν το προϊόν έχει κάποια βλάβη. Βλάβες ή κομμάτια που λείπουν πρέπει να αναφερθούν αμέσως στον έμπορο λιανικής πώλησης. Ο φούρνος, μέρη του φούρνου ή τα εξαρτήματα μπορούν να τυλιχτούν με ένα

προστατευτικό φύλλο. Αν είναι έτσι, πρέπει να αφαιρέσετε αυτό το στρώμα πριν χρησιμοποιήσετε το φούρνο. Μην αφήνετε τα υλικά συσκευασίας έτσι ώστε να μπορούν να παίξουν τα παιδιά με αυτά. Αυτό μπορεί να είναι επικίνδυνο.

Εγκατάσταση

Εγκατάσταση

1. Αφαιρέστε κάθε διαφημιστική ετικέτα από την πόρτα.
2. Εγκαταστήστε το φούρνο σε μια επίπεδη, ευθεία επιφάνεια. Η επιφάνεια πρέπει να είναι αρκετά δυνατή για να αντέχει με ασφάλεια το βάρος (13kg) του φούρνου και τα περιεχόμενα. Για να αποφύγετε την πιθανότητα της πρόκλησης δονήσεων ή θορύβου, ο φούρνος πρέπει να είναι σε σταθερή θέση.
3. Κρατήστε το φούρνο μακριά από θερμότητα και νερό. Έκθεση σε νερό και θερμότητα μπορεί να μειώσει την ικανότητα του φούρνου και να οδηγήσει σε βλάβες. Έτσι, σιγουρευτείτε ότι εγκαταστήσατε το φούρνο μακριά από πηγές θερμότητας και νερού.
4. Μην φράζετε τις διόδους αέρα επάνω και στα πλευρά της καμπίνας και επίσης μην τοποθετείτε αντικείμενα στο πάνω μέρος του φούρνου. Αν είναι φραγμένοι οι δίοδοι του αέρα κατά τη διάρκεια της λειτουργίας, μπορεί ο φούρνος να υπερθερμανθεί και αυτό μπορεί να οδηγήσει σε δυσλειτουργία. Ο θερμός αέρας διαφεύγει από τις διόδους, έτσι σιγουρευτείτε ότι δεν το εμποδίζετε ή να μην αφήνετε κουρτίνες να μουν ανάμεσα στο φούρνο και τον πίσω τοίχο.
5. Τοποθετήστε το φούρνο όσο πιο μακριά γίνεται από ραδιόφωνα και τηλεοράσεις. Αυτός ο φούρνος πληροί τις EEC απαιτήσεις* για την καταστολή ραδιοφωνικών παρεμβολών, αλλά μπορεί να συμβεί κάποια παρεμβολή αν είναι τοποθετημένος πολύ κοντά σε ένα ραδιόφωνο ή μια τηλεόραση, γι αυτό κρατήστε όσο πιο μακριά γίνεται.
6. Αν τοποθετηθεί σε γωνία, αφήστε ένα κενό τουλάχιστο 5,0cm από τη δεξιά μεριά του τοίχου.

Σημαντικό! Ο φούρνος πρέπει να τοποθετηθεί σχεδόν οποσδήποτε στην κουζίνα. Σιγουρευτείτε ότι ο φούρνος τοποθετείται σε μια επίπεδη ευθυγραμμισμένη επιφάνεια και ότι οι δίοδοι καθώς και η επιφάνεια κάτω από το φούρνο δεν είναι φραγμένες (για επαρκή εξαερισμό).

- Αυτή η συσκευή συμμορφώνεται με τις απαιτήσεις του EEC Οδηγία Ραδιοφωνικής Παρεμβολής 87/308/EEC.

Σύνδεση με τους αγωγούς ρεύματος

Ο φούρνος σας παραδίδεται με το καλώδιο και μια πρίζα για 230 V, 50Hz, με γειωμένη έξοδο ρευματοδότη.

Η γειωμένη προστασία μειώνει και ελαχιστοποιεί τον κίνδυνο αν συμβεί κάποιο βραχυκύκλωμα. Ελέγξτε για να σιγουρευτείτε ότι η τάση του φούρνου ταιριάζει με την παροχή.

Αν ο φούρνος είναι συνδεδεμένος με τη πρίζα μέσω μιας προέκτασης, σιγουρευτείτε ότι το καλώδιο είναι γειωμένο.

ΠΡΟΕΙΔΟΠΟΙΗΣΗ: Αυτή η συσκευή δεν πρέπει να χρησιμοποιείται σε μια μη γειωμένη παροχή ενέργειας. Επικοινωνήστε με κάποιον ηλεκτρολόγο αν δεν είστε σίγουροι σχετικά με την ηλεκτρολογική σύνδεση του φούρνου ή παροχή γείωσης από την παροχή ρεύματος. Αυτή η συσκευή πρέπει να είναι γειωμένη. Αν αυτή η συσκευή τοποθετηθεί με ένα βύσμα στο οποίο δεν μπορούν να τοποθετηθούν καλώδια για την οποία η υποδοχή σας είναι ακατάλληλη, το βύσμα θα πρέπει να κοπεί και να τοποθετηθεί το κατάλληλο. Είναι απαραίτητο να αλλάξετε την ασφάλεια σε ένα βύσμα στο οποίο δεν μπορούν να μουν καλώδια, το κάλυμμα της ασφάλειας πρέπει να επανατοποθετηθεί. Αν το κάλυμμα της ασφάλειας χαθεί ή καταστραφεί, δεν πρέπει να χρησιμοποιηθεί η πρίζα ώσπου να το αντικαταστήσετε.

ΠΩΣ ΝΑ ΧΡΗΣΙΜΟΠΟΙΗΣΕΤΕ ΤΟΝ ΦΟΥΡΝΟ ΜΙΚΡΟΚΥΜΑΤΩΝ ΣΑΣ

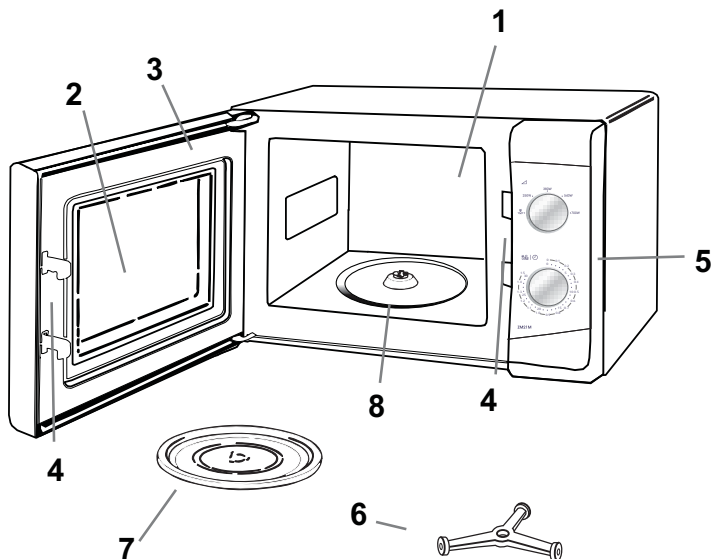

Όνομασία και λειτουργία των εξαρτημάτων

1. Διαμέρισμα μαγειρέματος. Σκουπίζετε τον χώρο αυτό μετά από κάθε χρήση.
2. Το παράθυρο παρατήρησης. Μπορείτε να ελέγχετε το φαγητό ενώ ο φούρνος μικροκυμάτων είναι σε λειτουργία.
3. Πόρτα φούρνου. Η πόρτα πρέπει πάντα να είναι καλά κλεισμένη ενώ μαγειρεύετε.
4. Αγκίστρι μανδάλου
Σύστημα εσωτερικού κλειδώματος ασφαλείας
5. Πίνακας ελέγχου
6. Στέλεχος οδηγός για τον περιστρεφόμενο δίσκο.
7. Περιστρεφόμενος δίσκος. Φτιαγμένος από ειδικό γυαλί ανθεκτικό στη θερμότητα. Τοποθετείται η τροφή σε κατάλληλο δοχείο πάνω σε αυτό το δίσκο. Μην χρησιμοποιείτε το φούρνο χωρίς αυτό το δίσκο.
8. Στήριγμα δίσκου. Τοποθετήστε το στήριγμα στο κάτω μέρος του χώρου μαγειρέματος για να στηρίξετε τον περιστρεφόμενο δίσκο.

Εγκατάσταση περιστρεφόμενου δίσκου

1. Τοποθετήστε το στήριγμα περιστρεφόμενου δίσκου στο κάτω μέρος του θαλάμου.
2. Τοποθετήστε τον περιστρεφόμενο δίσκο πάνω στο στήριγμα του όπως φαίνεται στο διάγραμμα. Σιγουρευτείτε ότι το κέντρο του περιστρεφόμενου τροχού είναι κλειδωμένο με ασφάλεια στο περιστρεφόμενο στέλεχος. **Ποτέ μη τοποθετείτε το δίσκο το πάνω-κάτω.**
 - Και ο περιστρεφόμενος δίσκος και το περιστρεφόμενο στήριγμα πρέπει πάντα να χρησιμοποιούνται κατά τη διάρκεια του μαγειρέματος.
 - Όλες οι τροφές και τα δοχεία τροφών πρέπει να τοποθετούνται πάντα σε αυτό τον περιστρεφόμενο δίσκο για το μαγείρεμα.
 - Αυτός ο περιστρεφόμενος δίσκος περιστρέφεται σύμφωνα με τη φορά των δεικτών του ρολογιού και αντίθετα. Αυτό είναι φυσιολογικό

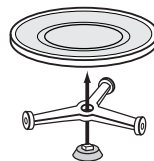

Όνομασία και λειτουργία του πίνακα ενδείξεων

Επιλογέας λειτουργίας



Επιλογέας έντασης

Ρυθμίστε τον διακόπτη για να επιλέξετε την σωστή ένταση για το ψήσιμο του φαγητού.

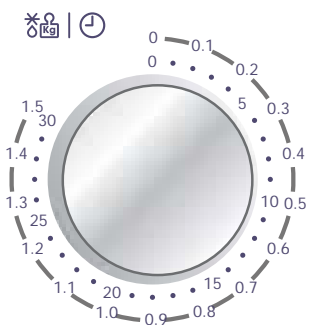

Χρονοδιακόπτης

Ρυθμίστε τον επιθυμητό χρόνο μαγειρέματος. Ο κύκλος μαγειρέματος θα ξεκινήσει. Όλοι οι μηχανικοί χρονοδιακόπτες θα λειτουργήσουν με μεγαλύτερη ακρίβεια εάν ο διακόπτης τοποθετηθεί λίγο μακρύτερα από τον επιθυμητό χρόνο και μετά προς τα πίσω.

ZM21M

Μαγείρεμα με μικροκύματα

1. Αφού βάλετε το φαγητό μέσα σε ένα κατάλληλο σκεύος, ανοίξτε την πόρτα του φούρνου και βάλτε το σκεύος επάνω στον περιστρεφόμενο δίσκο.
2. Βάλτε τον διακόπτη ρύθμισης μικροκυμάτων στην θέση που επιθυμείτε.
3. Γυρίστε τον χρονοδιακόπτη και βάλτε τον στην επιθυμητή θέση. Η εσωτερική λάμπα θα ανάψει και το μαγείρεμα θα αρχίσει. Αν θέλετε να βάλετε τον χρονοδιακόπτη για λιγότερο από 2 λεπτά, βάλτε τον πρώτα για περισσότερα λεπτά και γυρίστε τον αμέσως στην θέση που θέλετε.

Όταν ο χρόνος μαγειρέματος τελειώσει και ο χρονοδιακόπτης μετακινηθεί στο «0», ακούγεται το κουδούνι και η διαδικασία μαγειρέματος σταματάει. Πίστετε το πλήκτρο ανοίγματος της πόρτας, ανοίξτε την πόρτα και βγάλτε έξω το φαγητό.

Εάν θέλετε να σταματήσετε την λειτουργία του φούρνου κατά την διάρκεια της λειτουργίας του, απλά γυρίστε τον χρονοδιακόπτη στο «0». Ο χρόνος μαγειρέματος μπορεί να μηδενιστεί οποιαδήποτε στιγμή κατά την διάρκεια του μαγειρέματος εάν μετακινήσετε τον χρονοδιακόπτη.

Προσοχή !

Μετά την χρήση, γυρίστε πάντα τον χρονοδιακόπτη στο «0».

Τι πρέπει να ξέρετε για το μαγείρεμα με μικροκύματα

Η τεχνολογία της ELECTROLUX έχει ελαχιστοποιήσει το τελευταίο σημαντικό μειονέκτημα που έχει το μαγείρεμα με μικροκύματα : την έλλειψη επιλογής ταχύτητας μαγειρέματος. Σε αυτό το μοντέλο αυτό έχει επιτευχθεί με το επιπρόσθετο χαρακτηριστικό της μεταβλητής ισχύος. Είναι ένα χαρακτηριστικό που θα πρέπει να γνωρίσετε. Σας παρέχει την δυνατότητα να επιλέξετε την ταχύτητα μαγειρέματος του φούρνου σας, καθώς όχι μόνο σας παρέχει το πλεονέκτημα του χρόνου αλλά επηρεάζει επίσης την υφή και την γεύση του φαγητού.

Η επιλογή 550W (μεγίστη ισχύς) είναι φυσικά η πιο γρήγορη μέθοδος.

Οι θέσεις χαμηλής ισχύος παρέχουν τις περισσότερες δυνατές επιλογές στις συνθήκες μαγειρέματος. Στο ξεπάγωμα πχ, παρέχονται επιπρόσθετες δυνατότητες αφού μερικά φαγητά μπορούν να ξεπαγωθούν τοποθετώντας απλώς την διακόπτη στην θέση δ ή αρχίζοντας από τα 700W και κατόπιν μειώνοντας την ταχύτητα (ισχύ) στην θέση δ . Αυτή η γρήγορη μέθοδος συνιστάται όταν θέλουμε να ξεπαγώσουμε υψηλής πυκνότητας φαγητών που ζυγίζουν περισσότερο από 400W γρ., όπως ρολά κρέατος.

Με τον χρόνο θα αποκτήσετε πείρα στην επιλογή της πιο αποτελεσματικής ισχύος των μικροκυμάτων. Αλλά θα ήταν καλλύτερο να αναφέρεστε περιστασιακά στον παρακάτω πίνακα ο οποίος αναφέρει το επίπεδο ισχύος για κάθε επιλογή.

Οδηγός για την επιλογή ισχύς μικροκυμάτων

Επιλογή ισχύος		Προτεινόμενη Χρήση
1		Ξεπάγωμα τροφών
2	250W	Διατήρηση ζεστών φαγητών
3	380W	Τελείωμα μαγειρέματος μερικών φαγητών Κρέμες καραμελέ ή κέικ τυριών
4	540W	Βράσιμο υγρών Μαγείρεμα ψαριών ή λαχανικών. Προθέρμανση δίσκου
5	700W	Βράσιμο υγρών Μαγείρεμα ψαριών ή λαχανικών. Προθέρμανση δίσκου

Επαναζέσταμα μαγειρεμένων φαγητών από το ψυγείο

Ο χρόνος μαγειρέματος που προτείνει ο κατασκευαστής θα πρέπει να χρησιμοποιείτε μόνο ως οδηγός. Όταν, ακολουθώντας αυτόν τον οδηγό, ο χρόνος μαγειρέματος έχει τελειώσει αλλά το φαγητό δεν είναι ζεστό, τοποθετείστε πάλι το φαγητό στον φούρνο μέχρι να ζεσταθεί. Πράξτε περίπου με τον ίδιο τρόπο όπως θα μαγειρεύατε σε έναν κανονικό φούρνο.

- Να ανακατεύεται πάντα συχνά το φαγητό, ιδιαίτερα σάλτσες και φαγητά κατσαρόλας.
- Ο χρόνος αναμονής είναι πολύ σημαντικός, καθώς είναι μέρος της διαδικασίας μαγειρέματος αλλά επιτρέπει επίσης την ομοιόμορφη κατανομή της θερμοκρασίας σε όλο το φαγητό.

ΕΣΩΤΕΡΙΚΗ ΛΑΜΠΑ

Αυτή ανάβει όταν ο φούρνος λειτουργεί και όταν η πόρτα είναι ανοιχτή.

**ΦΡΟΝΤΙΖΟΝΤΑΣ ΤΟΝ ΦΟΥΡΝΟ
ΜΙΚΡΟΚΥΜΑΤΩΝ ΣΑΣ**

- ❖ Να διατηρείτε πάντα καθαρό τον φούρνο - να αποφεύγετε πιτσιλιές και ποτέ να μην ξεχνάτε να καθαρίζετε κάτω από τον γυάλινο δίσκο και το εσωτερικό της πόρτας.
- ❖ Χρησιμοποιήστε κατά προτίμηση στρόγγυλες ή οβάλ κατσαρόλες, με καπάκι όταν μαγειρεύετε στον φούρνο μικροκυμάτων.
- ❖ Μην χρησιμοποιείτε μεταλλικές κατσαρόλες ή κατσαρόλες με μεταλλική διακόσμηση. Ορισμένα πλαστικά υλικά μπορεί να λιώσουν και να παραμορφωθούν από το ζεστό φαγητό.
- ❖ Καλύψτε το φαγητό όταν μαγειρεύετε. Χρησιμοποιήστε ένα γυάλινο καπάκι, ένα πιάτο ή λαδόχαρτο
- ❖ Ζυμαρικά, ψωμί και παρόμοια υλικά μπορεί να αποξηραθούν άμεσα σε ένα καλάθι ψωμιού ή σε μια χαρτοπετσέτα
- ❖ Εάν το κατεψυγμένο φαγητό θερμανθεί στην συσκευασία του, η συσκευασία θα πρέπει να ανοιχθεί. Οι συσκευασίες που περιέχουν μέταλλο ή μεταλλική διακόσμηση δεν πρέπει να χρησιμοποιούνται, εκτός και εάν συστήνονται ειδικά για χρήση στον φούρνο μικροκυμάτων. Αφαιρέστε τα μεταλλικά κλίπ και τα σύρματα.
- ❖ Μικρά κομμάτια αλουμινόχαρτου μπορεί να χρησιμοποιηθούν για να καλύψουν μέρη που καίγονται εύκολα, όπως μπουτσια κοτόπουλου.
- ❖ Φαγητό με φλούδα ή δέρμα θα πρέπει να τρυπηθεί με το πιρούνι, π.χ. πατάτες και λουκάνικα. Μην βράζετε αυγά στον φούρνο μικροκυμάτων, καθώς μπορεί να εκραγούν.
- ❖ Τοποθετείστε μεγάλα, χονδρά κομμάτια στην περιφέρεια της κατσαρόλας και προσπαθήστε να κόψετε το φαγητό σε ισομεγέθη κομμάτια. Πάντα να τοποθετείτε το φαγητό στο κέντρο του φούρνου.
- ❖ Το φαγητό θα ψηθεί ομοιόμορφα εάν το ανακατεύετε ή το γυρίζετε κάποιες φορές
- ❖ Πάντα να ρυθμίζετε μικρότερο χρόνο μαγειρέματος από τον υποδεικνυόμενο στην συνταγή σας, για να αποφύγετε το υπερβολικό ψήσιμο. Όσο μεγαλύτερη είναι η ποσότητα του φαγητού τόσο πιο πολύ χρόνο χρειάζεται.
- ❖ Να χρησιμοποιείτε λίγο ή καθόλου νερό για τα λαχανικά
- ❖ Χρησιμοποιείτε λιγότερο αλάτι και καρυκεύματα από ότι στο φυσιολογικό μαγείρεμα.
- ❖ Τοποθετείστε τα καρυκεύματα μετά.
- ❖ Αφήστε λίγα λεπτά χρόνο “αναμονής” αφού έχει κλείσει ο φούρνος, για να διασφαλίσετε πλήρες και ομοιόμορφο μαγείρεμα.
- ❖ Πάντα να βεβαιώνεστε ότι το φαγητό είναι πέρα για πέρα καυτό πριν να σερβίρετε
- ❖ Χρησιμοποιήστε στηρίγματα δοχείων ή γάντια όταν παίρνετε το φαγητό από τον φούρνο.

ΦΡΟΝΤΙΔΑ ΚΑΙ ΚΑΘΑΡΙΣΜΟΣ

Ο φούρνος πρέπει να είναι πάντα καθαρός. Τα υπολείμματα φαγητών από τα πιτσιλιόμενα ή κολλημένα φαγητά θα τραβήξουν την ενέργεια μικροκυμάτων και θα καούν. Αυτό μπορεί να μειώσει την αποτελεσματικότητα του φούρνου και να προκαλέσει δυσοσμίες.

Μην επιχειρήσετε να σκαλίσετε ή να κάνετε οποιαδήποτε ρύθμιση ή επισκευές σε οποιοδήποτε μέρος του φούρνου. Οι επισκευές θα πρέπει να γίνουν μόνο από ειδικευμένο τεχνικό του σέρβις.

Βεβαιωθείτε ότι ο φούρνος είναι κλειστός και εκτός πρίζας πριν να ξεκινήσετε το καθάρισμα

**ΚΑΘΑΡΙΣΜΟΣ ΕΞΑΡΤΗΜΑΤΩΝ
(περιστρεφόμενος δίσκος)**

Καθαρίστε τα με μαλακό απορρυπαντικό αφού τα αφαιρέσετε από το πλαίσιο. Το στήριγμα του περιστρεφόμενου δίσκου θα πρέπει να το χειρισθείτε προσεκτικά.

ΠΡΟΣΟΧΗ. Το εσωτερικό του φούρνου και η περιστρεφόμενη πλάκα μπορεί να είναι πολύ ζεστά, έτσι μην τα αγγίζετε αμέσως μετά την χρήση.

ΚΑΘΑΡΙΣΜΟΣ ΤΟΥ ΕΣΩΤΕΡΙΚΟΥ

Να διατηρείτε πάντα το εσωτερικό του φούρνου καθαρό. Σκουπίστε τις πιτσιλιές και τα υπολείμματα φαγητού αμέσως. Τα υπολείμματα που θα παραμείνουν στα τοιχώματα του φούρνου, στην μόνωση της πόρτας και στην επιφάνεια της πόρτας μπορεί να απορροφήσουν ενέργεια μικροκυμάτων και να μειώσουν την αποτελεσματικότητα του φούρνου και πιθανόν να καταστρέψουν το εσωτερικό του φούρνου.

Χρησιμοποιήστε ελαφρύ, υγρό απορρυπαντικό, ζεστό νερό και ένα μαλακό και καθαρό πανί για να αφαιρέσετε τα υπολείμματα. **ΠΟΤΕ ΜΗΝ ΧΡΗΣΙΜΟΠΟΙΕΙΤΕ ΣΚΑΗΡΑ ΑΠΟΡΡΥΠΑΝΤΙΚΑ, ΕΜΠΟΡΙΚΑ ΚΑΘΑΡΙΣΤΙΚΑ ΦΟΥΡΝΩΝ Η ΑΤΣΑΛΙΝΑ-ΜΑΛΑΙΝΑ ΥΛΙΚΑ ΣΕ ΟΠΟΙΟΔΗΠΟΤΕ ΜΕΡΟΣ ΤΟΥ ΦΟΥΡΝΟΥ ΜΙΚΡΟΚΥΜΑΤΩΝ.**

Για να μαλακώσετε την δύσκολη βρωμιά, βράστε ένα φλιτζάνι νερό στον φούρνο μικροκυμάτων για 2 ή 3 λεπτά. **ΠΟΤΕ ΜΗΝ ΧΡΗΣΙΜΟΠΟΙΕΙΤΕ ΜΑΧΑΙΡΙ Η ΟΠΟΙΟΔΗΠΟΤΕ ΣΚΕΥΟΣ ΓΙΑ ΤΗΝ ΑΦΑΙΡΕΣΗ ΤΗΣ ΒΡΩΜΙΑΣ ΑΠΟ ΤΗΝ ΕΠΙΦΑΝΕΙΑ ΤΟΥ ΦΟΥΡΝΟΥ.**

Για να αφαιρέσετε οσμές από το εσωτερικό του φούρνου βράστε ένα ποτήρι νερό με 2 κουτάλια χυμό λεμονιού για 5 λεπτά.

ΚΑΘΑΡΙΣΜΟΣ ΤΟΥ ΕΞΩΤΕΡΙΚΟΥ

Ανοίξτε την πόρτα του φούρνου όταν καθαρίζετε το πάνελ διακοπών.

Αυτό θα αποτρέψει την τυχαία λειτουργία του φούρνου. Θα πρέπει να καθαρίζετε τις εξωτερικές επιφάνειες με μαλακό υγρό απορρυπαντικό και νερό και στην συνέχεια να το περάσετε με πανί εμβλατισμένο σε καθαρό νερό για να αφαιρέσετε το εναπομείναν απορρυπαντικό. Στεγνώστε με ένα μαλακό πανί.

Ψεκάστε με καθαριστικά τζαμιών ή οποιαδήποτε ψεκαζόμενα καθαριστικά κουζίνας, μπορείτε να τα χρησιμοποιήσετε. Ποτέ μην χρησιμοποιείται σκληρά απορρυπαντικά, σύρματα ή σκληρά χημικά στις εξωτερικές επιφάνειες του φούρνου σας. Για να αποτρέψετε την καταστροφή των λειτουργικών μερών αποφύγετε την είσοδο του νερού στις οπές εξαερισμού.

Τεχνικά στοιχεία

Γενικές διαστάσεις	Πλάτος	482 mm	Πηγή ρεύματος	230 V, 50 Hz	
	Βάθος	283 mm		Ασφάλεια	8 A
	Ύψος	380 mm		Κατανάλωση ρεύματος	1080 W
Διαστάσεις εσωτερικού	Πλάτος	334 mm	Εξεργασμένη Ισχύς	700 W	
	Βάθος	210 mm	Βάρος	13 κιλά	
	Ύψος	305 mm			
Όγκος		21 litre			

ΤΕΧΝΙΚΗ ΥΠΟΣΤΗΡΙΞΗ ΚΑΙ ΑΝΤΑΛΛΑΚΤΙΚΑ

Η τεχνική υποστήριξη και τα ανταλλακτικά προσφέρονται από το τμήμα τεχνικής υποστήριξης και ανταλλακτικών της Electrolux. Όταν ζητήσετε σέρβις ή ανταλλακτικά, παρακαλούμε να αναφέρατε το προϊόν και τον αριθμό μοντέλου του φούρνου μικροκυμάτων. Θα τα βρείτε στην πλάκα στοιχείων.

Σημειώστε τα εδώ παρακάτω, έτσι ώστε να τα έχετε πρόχειρα κάθε φορά που θα τα χρειασθείτε

Μοντέλο-----

Αρ. σειράς-----

Ημερομηνία αγοράς-----

ΥΓ. Θυμηθείτε να κρατήσετε την απόδειξή σας και την κάρτα εγγύησης.

Κέντρα Τεχνικής Υποστήριξης

Για πληροφορίες σχετικά με τα Κέντρα Τεχνικής Υποστήριξης ανατρέξτε στον τοπικό κατάλογο τηλεφώνων, στο χρυσό οδηγό της περιοχής σας ή επικοινωνήστε με το Τμήμα Τεχνικής Υποστήριξης :

Electrolux Service sa

Service και Ανταλλακτικά

Θεσσαλονίκη: Λήμνου 4 Τηλ. 2310 561970-3, 2310

561981-2

Αθήνα: Αγ. Γερασίμου 2 & Τριών Ιεραρχών 1, Άλιμος

Τηλ. 210 9854876-7

Спасибо, что Вы выбрали наш электробытовой прибор

Мы желаем Вам получить массу удовольствия от Вашего нового прибора и надеемся, что в следующий раз Вы вновь выберете наше изделие.

Пожалуйста, внимательно прочтите это руководство, и во время эксплуатации прибора используйте его в качестве справочного документа. Руководство пользователя должно передаваться каждому будущему владельцу изделия.

Содержание

Правила техники безопасности _____	3	Технические данные _____	17
Перед первым использованием _____	7	Установка _____	17
Описание прибора _____	8	Информация по охране окружающей среды _____	18
Эксплуатация _____	10	Гарантия/сервисная служба _____	19
Таблицы программ _____	12	ЕВРОПЕЙСКАЯ ГАРАНТИЯ _____	19
Советы и рекомендации _____	14	www.electrolux.com _____	20
Чистка и уход _____	15		

Правила техники безопасности

Общие правила безопасности

ВНИМАТЕЛЬНО ПРОЧТИТЕ И СОХРАНИТЕ ДЛЯ СПРАВОК НА БУДУЩЕЕ

- Встроенные предохранительные блокировочные выключатели предотвращают работу микроволновой печи при открытой дверце.
- Не пытайтесь их отключить или не делайте попыток заставить микроволновую печь работать при открытой дверце, так как это может привести к микроволновому облучению.
- Не допускайте накопления брызг пищи или остатков чистящего вещества на поверхности уплотнителей дверцы. Рекомендации по чистке см. в разделе "Чистка и уход".
- Особенно важно, чтобы дверца печи закрывалась как следует и чтобы не было повреждений: (1) дверцы (деформаций), (2) петель и защелок (поломок или шаткости), (3) уплотнителей дверцы и уплотняемой поверхности.

ВНИМАНИЕ!

ОСТОРОЖНО: Если дверца, петли/защелки или уплотнители дверцы повреждены, микроволновую печь нельзя включать до тех пор, пока она не будет отремонтирована специалистом авторизованного сервисного центра.

ВНИМАНИЕ!

ОСТОРОЖНО: Лицам, не прошедшим специальное обучение у изготовителя, опасно заниматься техническим обслуживанием или настройкой микроволновой печи. Если возникнет необходимость в техническом обслуживании или ремонте, обращайтесь в ближайший авторизованный сервисный центр.

- Никогда не вынимайте внутреннюю часть корпуса, не снимайте дверцу или панель управления. Такие действия могут привести к поражению чрезвычайно высоким напряжением.
- Устанавливайте или размещайте микроволновую печь только строго соблюдая инструкции по установке, данные в настоящем руководстве.
- Используйте изделие по назначению, как описано в настоящем руководстве. Не пользуйтесь химическими веществами, которые могут вызвать коррозию. Печь этого типа разработана специально для нагревания, приготовления или размораживания пищи. Она не предназначена для промышленного или лабораторного применения, так же как и для коммерческого использования. Использование не по назначению приведет к утрате гарантии.
- Не включайте пустую печь. Если в печке нету пищи или воды, которые бы поглощали микроволновую энергию, магнетронная трубка может сломаться.

- Не храните микроволновую печь на открытом воздухе. Не пользуйтесь ею вблизи воды.
- Не пытайтесь сушить в микроволновой печи одежду или газеты. Эти предметы могут воспламениться.
- Не используйте камеру печи для хранения каких-либо предметов. Когда не пользуетесь печью, не оставляйте в камере бумажные изделия, кухонные принадлежности или пищу.
- Когда печь работает, температура доступных поверхностей может быть высокой.

⚠ ВНИМАНИЕ!

ОСТОРОЖНО: Если появился дым, выключите печь или выдерните вилку из розетки и держите дверцу закрытой, чтобы потушить огонь. Никогда не используйте воду.

⚠ ВНИМАНИЕ!

ОСТОРОЖНО: Детям и недееспособным лицам можно пользоваться микроволновой печью без присмотра только в том случае, когда им были даны соответствующие инструкции и есть уверенность в том, что они способны пользоваться печью безопасным образом и понимают опасности, связанные с неправильными действиями.

- Не вращайте поворотный стол вручную. Это может привести к неисправности.
- Микроволновая печь не предназначена для работы под управлением внешнего таймера или отдельной системы дистанционного управления.
- Необходимо позаботиться о том, чтобы не засорялись вентиляционные отверстия,

расположенные верхней, тыльной, боковой и нижней поверхностях печи.

⚠ ВНИМАНИЕ!

ОСТОРОЖНО: Не пользуйтесь этой печью с коммерческими целями. Печь предназначена только для бытового применения.

Правила безопасности в отношении кухонных принадлежностей

Используйте только кухонные принадлежности, пригодные для микроволновых печей.

Искрение при работе микроволновой печи обычно возникает из-за пользования металлическими принадлежностями. Продолжительное искрение может повредить печь. Остановите программу и проверьте принадлежности.

Большинство принадлежностей из стекла, стеклокерамики и жаростойкого стекла как нельзя лучше подходят для использования в микроволновой печи. Хотя микроволновая энергия не нагревает большинство стеклянных и керамических изделий, они могут нагреться из-за того, что тепло от пищи передается емкости, в которой та находится. Для вынимания из духовки блюдо рекомендуется пользоваться прихватками.

Проверка пригодности посуды

Поместите посуду в микроволновую печь одновременно со стаканом, наполовину наполненным водой. Нагрейте при 700W в течение минуты. Если посуда на ощупь го-

рячая, ею пользоваться не следует. Если она только слегка теплая, ею можно пользоваться для разогрева пищи, но не для приготовления. Если посуда комнатной температуры, она годится для приготовления пищи в микроволновой печи.

Бумажные салфетки, вощёная бумага, бумажные полотенца, тарелки, чашки, картонные коробки, пленка для замораживания и картон прекрасно являются чрезвычайно подходящими. Всегда проверяйте, чтобы в емкостях была пища. Это обеспечит поглощение энергии и позволит избежать перегрева или воспламенения.

В микроволновой печи можно пользоваться многими пластиковыми мисками, тарелками, контейнерами для морозильной камеры и пленками. При использовании в микроволновой печке пластиковой посуды следуйте указаниям производителя.

Избегайте использования пластиковой посуды для пищи с высоким содержанием жира или сахара, так как такая пища нагревается до высоких температур и может расплавить некоторые пластмассы.

Не оставляйте работающую печь без присмотра и время от времени проверяйте её, когда разогреваете или готовите пищу в пластиковых, бумажных или других воспламеняющихся емкостях.

Нельзя использовать в микроволновой печи металлическую посуду и посуду с металлической отделкой, за исключением специально рекомендованной для микроволновых печей.

Нельзя использовать для приготовления пищи в микроволновой печи ёмкости с небольшими отверстиями, такие как бутылки.

Когда снимаете крышку или обертку, будьте осторожны, чтобы не обжечься паром.

Ёмкости из фольги

Неглубокие ёмкости из фольги могут безопасно использоваться в микроволновой печи для разогрева пищи при соблюдении следующих правил:

- Ёмкости из фольги должны быть не более 3 см (1 1/4") глубиной.
- Они не должны быть накрыты крышками.
- Ёмкости из фольги должны быть не менее чем на две трети заполнены едой. Ни при каких обстоятельствах нельзя использовать пустые ёмкости.
- Ёмкости из фольги могут использоваться в микроволновой печи только по одной и не должны касаться стенок. Если микроволновая печь оснащена металлическим поворотным столом или полкой для приготовления пищи, ёмкость из фольги необходимо поместить на перевернутую жаростойкую тарелку.
- Ёмкость из фольги нельзя использовать в микроволновой печи повторно.
- Если микроволновой печью пользовались в течение 15 минут и более, перед повторным использованием дайте ей остыть.
- Ёмкость и поворотный стол в процессе работы могут стать горячими, будьте очень осторожны, вынимая их из духовки. Будет разумным пользоваться для этого прихваткой или салфеткой из ткани.

- При использовании ёмкости из алюминиевой фольги помните, что время разогрева или готовки может быть большим, чем вы привыкли, еда всегда будет с пылу, с жару до подачи на стол.

Правила безопасности в отношении пищевых продуктов

- Не разогревайте в микроволновой печи пищу в жестяных банках. Всегда перекладывайте пищу в подходящую ёмкость.
- В микроволновой печи нельзя жарить во фритюре, поскольку невозможно контролировать температуру жира, могут возникнуть опасные ситуации.
- В микроволновой печи можно приготовить попкорн, но только в специальной упаковке или посуде, предназначенной для этой цели. Этот процесс никогда нельзя оставлять без присмотра.
- Прокалывайте продукты, покрытые непористой шкуркой или оболочкой, чтобы предотвратить накопление пара и взрывание. Примерами продуктов, которые следует прокалывать, являются яблоки, картофель, куриная печень, желтки яиц.
- Содержимое бутылочек для кормления младенцев и баночек с детским питанием необходимо перемешивать или встряхивать, а его температуру проверять перед кормлением, чтобы избежать ожогов.

ВНИМАНИЕ!

ОСТОРОЖНО: Жидкости или другую пищу нельзя разогревать в закупоренных ёмкостях, так как они могут взорваться.

ВНИМАНИЕ!

ОСТОРОЖНО: Нагревание в микроволновой печи напитков может привести к бурному закипанию с некоторой задержкой, поэтому при перемещении ёмкости нужно быть осторожным.

ВНИМАНИЕ!

ОСТОРОЖНО: При нагревании в микроволновой печи жидкой пищи, напр., супов, соусов и напитков, они могут нагреться до температуры выше точки кипения без видимого выделения пузырьков. Результатом этого может стать внезапное "убегание" горячей жидкости. Чтобы предотвратить такую возможность, необходимо предпринять следующие меры:

1. Избегать использования прямосторонних ёмкостей с узкими горлышками.
2. Не перегревать.
3. Размешивать жидкость перед помещением ёмкости в печку и повторно по истечении половины времени нагревания.
4. После нагревания оставить на короткое время в печке, снова перемешать, затем осторожно вынуть ёмкость.

ВНИМАНИЕ!

ОСТОРОЖНО: Некоторые продукты, такие как целые яйца и закупоренные ёмкости, например, закрытые стеклянные банки, могут взорваться, и их нельзя нагревать в микроволновой печи. Иногда во время приготовления могут взорваться яйца-пашот (варятся в кипятке без скорлупы). Всегда прокалывайте желток, затем накрывайте крышкой и давайте постоять одну минуту после окончания приготовления, перед тем как снять крышку.

ВАЖНО!

Если в течение цикла приготовления пищи вокруг дверцы появляется пар, или на дверце образуется конденсат, или даже под дверцей появляются водяные капли, это нормально. Это просто конденсат, образовавшийся от нагревания пищи, и он не влияет на безопасность духовки. Дверца не должна полностью герметически закрывать камеру микроволновой печи.



Перед первым использованием

Распаковка

- При распаковывании печи необходимо убедиться, что она не повреждена. О повреждениях или отсутствующих деталях необходимо немедленно сообщить продавцу.
- Микроволновая печь, ее части или принадлежности могут быть завернуты в защитную фольгу. В таком случае, перед использованием печью эту фольгу нужно снять.
- Не оставляйте упаковочные материалы в доступном для детей месте. Это может быть опасно.

В целях безопасности и предотвращения повреждений посуды и печи, для каждого способа приготовления необходимо выбирать соответствующую посуду и принадлежности.

Общие рекомендации приведены в списке ниже.

-  : Посуда и принадлежности, рекомендуемые к применению
-  : Посуда и принадлежности, не рекомендуемые к применению

Руководство по посуде и принадлежностям для микроволновой печи

Для приготовления пищи в микроволновой печи можно пользоваться различной посудой и принадлежностями.

Материал	Посуда	Микроволновая печь
Керамика и стекло	Стекло	✓ ¹⁾
	Посуда из жаростойкого стекла	✓
	Стекло с металлической отделкой	✗
	Стекло	✗
Китайский фарфор	Без металлической отделки	✓
Керамическая посуда ²⁾		✓
Пластиковая посуда	Посуда, допускающая нагревание в микроволновой печи	✓
	Пластиковая пленка	✓
Металл	Форма для пирога	✗
	Алюминиевая фольга ³⁾	✓
Бумага	Чашки, тарелки, полотенца	✓
	Вощёная бумага	✓
Дерево		✗

1) Только если она без металлической отделки.

2) Только если она не покрыта глазурью, содержащей металл.

3) Используйте алюминиевую фольгу только для оборачивания, использование в микроволновой печи может вызвать искрение.

Описание прибора

Описание прибора

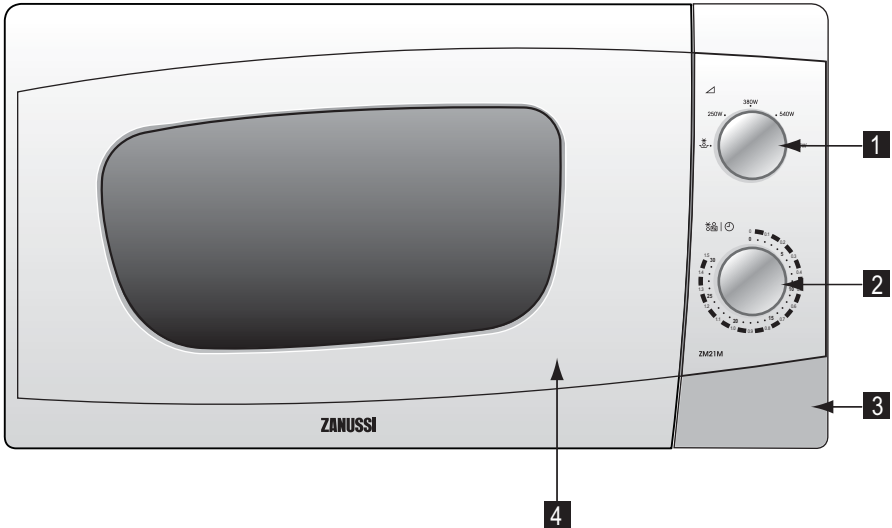

1 Переключатель мощности.

- Повернуть, чтобы выбрать уровень мощности, требуемый для приготовления пищи.

2 Механический таймер

- Повернуть, чтобы установить требуемую длительность приготовления пищи.
- Процесс приготовления начнется автоматически.
- Чтобы задать время более точно, установите таймер сначала на большее значение, а потом сократите его

до желаемой длительности приготовления.

3 Нажимная кнопка

4 Дверца микроволновой печи

Принадлежности

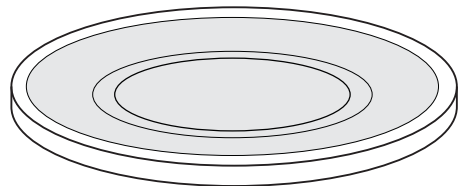

Стекло́нный поворотный стол

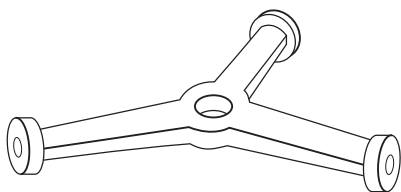

Подставка под поворотный стол

Установка поворотного стола

1. Положите подставку поворотного стола на дно камеры микроволновой печи.
2. Положите поворотный стол на подставку, как показано на рисунке.

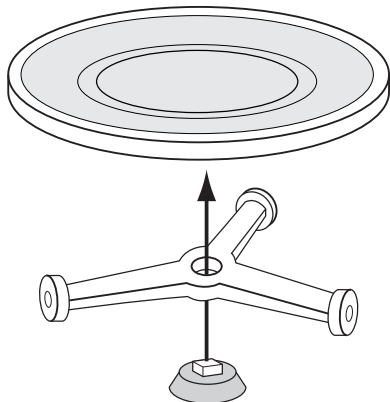

- Убедитесь, что поворотный стол надежно закреплен на оси вращения.
- Никогда не кладите поворотный стол верхней стороной вниз.
- Во время приготовления пищи всегда нужно пользоваться подставкой под поворотный стол и поворотным столом вместе.
- Вся пища и ёмкости с пищей всегда помещаются для приготовления на поворотный стол.

Эксплуатация

Приготовление в микроволновой печи

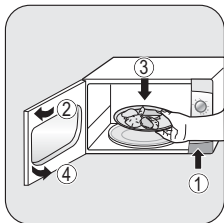

Откройте дверцу, поместите пищу на поворотный стол. Закройте дверцу.

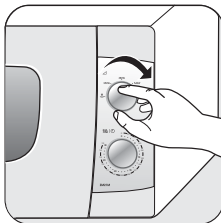

Установите переключатель мощности на желаемый уровень мощности. (См. руководство по установке мощности микроволновой печи).



Установите с помощью таймера желаемую длительность приготовления.

Микроволновая печь начнет работать.

ВАЖНО!

По окончании выполнения программы микроволновая печь выключится и раздастся звуковой сигнал.

ВАЖНО!

В этой модели установки мощности и длительности приготовления могут быть изменены во время работы микроволновой печи.

ВАЖНО!

Если длительность приготовления меньше 2 минут, установите таймер на большее значение, а затем поверните назад до желаемого.

ВАЖНО!

После пользования печью, убедитесь, что таймер установлен на 0, в противном случае печь будет продолжать работать.

Подогревание охлажденной пищи

При установке времени приготовления необходимо следовать указаниям изготовителя продукта. Если по истечении времени приготовления пища недостаточно горяча, верните ее в печь и продолжайте подогревать.

Всегда регулярно помешивайте пищу, особенно соусы и запеканки.

Очень важно выдержать время отстойки, это является частью процесса приготовления пищи и позволяет выровнять температуру в разных слоях продукта.

Размораживание

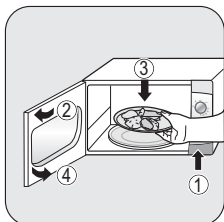

Откройте дверцу, поместите пищу на поворотный стол. Закройте дверцу.



Установите переключатель мощности на уровень для размораживания. (См. указания по установке мощности микроволновой печи).

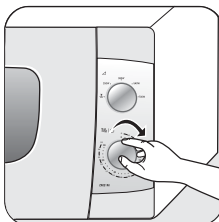

Установите с помощью таймера желаемую длительность приготовления.

Микроволновая печь начнет размораживание.

ВАЖНО!

По окончании выполнения программы микроволновая печь выключится и раздастся звуковой сигнал.

ВАЖНО!

Если длительность приготовления меньше 2 минут, установите таймер на большее значение,

а затем поверните назад до желаемого.

ВАЖНО!

После пользования печью, убедитесь, что таймер установлен на 0, в противном случае печь будет продолжать работать.

Таблицы программ

Руководство по установке мощности микроволновой печи

Установка мощности	Цель использования
☼	Размораживание; Оттаивание замороженных продуктов.
250W	Низкая мощность; Приготовление некоторых видов жаркого. Запеканки и тушеные блюда. Молочные кремы или сырные пудинги.
380W	Средняя мощность; Быстрое размораживание и подогревание запеканок и тушеных блюд.

Установка мощности	Цель использования
540W	Подогревание; Выпекание тортов и бисквитов и подогревание ранее приготовленных блюд. Запекание больших кусков мяса и тушек птицы.
700W	Высокая мощность; Кипячение или подогревание жидкостей. Приготовление овощей. Подрумянивание блюд.

Рекомендации по размораживанию

Некоторые продукты, такие как хлеб и фрукты, могут быть успешно разморожены с использованием режима

Продукты питания	Приготовление		Длительность выдержки
Небольшая буханка хлеба	Положить на подставку, пригодную для использования в микроволновой печи или на кулинарную бумагу. Перевернуть на середине продолжительности размораживания.	8 - 10 мин.	10 - 15 мин.
Порезанная большая буханка хлеба	Положить на подставку, пригодную для использования в микроволновой печи или на кулинарную бумагу. Перевернуть на середине продолжительности размораживания.	10 - 13 мин.	10 мин.
2 ломтика хлеба	Положить на кулинарную бумагу.	45 - 60 сек.	5 мин
1 булочка	Положить на кулинарную бумагу.	45 - 60 сек.	5 мин
2 булочки	Положить на кулинарную бумагу.	1 - 1,5 мин.	5 мин
Пирог 450 г/1 фунт	Освободить от упаковки, положить на тарелку.	9 - 11 мин.	15 - 30 мин.
Творожный пудинг 450 г/1 фунт	Освободить от упаковки, положить на тарелку.	9 - 11 мин.	15 - 30 мин.
Сладкий пирог 450 г/1 фунт	Освободить от упаковки, положить на тарелку.	7 - 9 мин.	15 - 30 мин.
Сдобный пирог 450 г/1 фунт	Освободить от упаковки, положить на тарелку.	7 - 9 мин.	15 - 30 мин.
Масло 250г/8,8 унции (1 пачка)	Если завернуто в фольгу, снять фольгу и положить на тарелку	3 - 4 мин.	5 - 10 мин.

Продукты питания	Приготовление		Длительность выдержки
225г/8 унций ягод	Разложить в один слой на плоском блюде.	5 - 6 мин.	5 - 10 мин.
450г/1 фунт ягод	Разложить в один слой на плоском блюде.	7 - 8 мин.	5 - 10 мин.
Порционная еда 400г/14 унций	Накрыть тарелкой или не содержащей ПВХ пищевой пленкой. Для разогревания, установите переключатель мощности на 700W	4 - 8 мин.	2 - 5 мин.
Овощи	Перед приготовлением овощи необходимо разморозить. Все овощи можно размораживать и готовить в режиме 700W		

Советы и рекомендации

Советы по пользованию микроволновой печью

- Всегда держите печь в чистоте - избегайте "убегания" пищи и не забывайте убирать под стеклянным подносом и внутри дверцы.
- Для приготовления пищи в микроволновой печи пользуйтесь преимущественно круглой или овальной посудой с крышкой.
- Не используйте металлическую посуду или посуду с металлической отделкой. Некоторые пластмассы могут плавиться и коробиться от горячей пищи.
- Во время приготовления накрывайте пищу. Используйте для этого стеклянную крышку, тарелку или вощеную бумагу.
- Пирог, хлеб и им подобные изделия можно размораживать непосредственно в корзинке для хлеба или на бумажном полотенце.
- Если замороженные продукты размораживаются в собственной упаковке, упаковка должна быть вскрыта. Нельзя использовать упаковку, содержащую металл или металлическую отделку, за исключением специально рекомендованной для использования в микроволновой печи. Снимайте металлические зажимы и проволоочные узлы.
- Для накрывания частей, которые готовятся быстрее, таких как куриные окорочка, можно использовать куски алюминиевой фольги меньшего размера.
- Продукты, покрытые кожицей или пленкой, например, картофель или сосиски, нужно прокалывать вилкой. Не варите в микроволновой печи яйца, так как они могут взорваться.

- Кладите большие, толстые куски ближе к краю посуды и старайтесь резать продукты на куски одинакового размера. Всегда размещайте пищу по центру печки.
 - Пища будет готовиться равномерно, если ее через небольшие промежутки времени помешивать или переворачивать.
 - Чтобы избежать избыточной тепловой обработки, всегда устанавливайте длительность приготовления меньше, чем указано в рецепте. Чем большее количество пищи, тем больше времени требуется на приготовление.
 - Овощи готовьте без воды или с небольшим ее количеством.
 - Используйте меньше соли и специй, чем при "обычном" приготовлении.
 - После окончания приготовления.
 - После выключения печки дайте пище несколько минут "отстояться", чтобы она полностью и равномерно прогрелась.
 - Следите за тем, чтобы пища перед подачей на стол была горячей.
 - Когда вынимаете блюда из печки, пользуйтесь кухонными перчатками или прихватками.
- банку в микроволновую печь, установите переключатель мощности на среднюю мощность на 2 минуты.
- **Как расплавить шоколад**
Поломайте 100г шоколада на квадратики, положите в чашку и нагревайте на высокой мощности 1-2 минуты, затем тщательно перемешайте.
 - **Как размягчить или растопить масло**
Растопить масло на высокой мощности можно за несколько секунд. Размягчать лучше на низкой мощности.
 - **Как сделать свежим или подогреть хлеб**
Используйте среднюю мощность в течение нескольких секунд.
 - **Как легко почистить чеснок**
Нагрейте 3 или 4 зубков чеснока на высокой мощности в течение 15 секунд. Сожмите с одного конца, пока зубчик не выскочит.
 - **Как приготовить фруктовый сок**
Лимоны дадут больше сока, если перед выжиманием нагреть их в течение 15 секунд на высокой мощности.
 - **Как приготовить овсяную кашу**
Овсяная каша легко готовится в той посуде, в которой она будет подаваться к столу, при этом не надо мыть липкую кастрюлю. Следуйте рекомендациям производителя продукта.

Подсказки по пользованию микроволновой печью

- **Как размягчить мёд**
Если имеется банка с засахарившимся мёдом, снимите крышку и поставьте

Чистка и уход

Микроволновая печь должна всегда быть чистой.

Остатки пищи после "убегания" или разбрызгивания будут поглощать микроволновую энергию, что приведет к их выгоранию. Это может снизить производительность печи и стать причиной появления плохих запахов.

Не пытайтесь что-либо исправлять или чинить в какой бы то ни было части микроволновой печи.

Ремонт может производиться только квалифицированным работником сервисной службы.

Перед чисткой микроволновой печи убедитесь, что она отключена от электросети.

Чистка принадлежностей

Принадлежности следует чистить мягким чистящим средством, предварительно вынув их из камеры.

С подставкой под поворотный стол нужно обращаться осторожно.

ПРЕДУПРЕЖДЕНИЕ!

ОСТОРОЖНО: Внутренняя часть микроволновой печи и поворотный стол сильно нагреваются, поэтому не следует их касаться сразу после пользования печью.

Чистка печи внутри

Всегда содержите камеру микроволновой печи в чистоте.

Немедленно протирайте пролившуюся пищу и брызги.

Отложения, которые могут остаться на стенках печи, уплотнителя дверцы или ее поверхности, будут поглощать микроволновую энергию, снижать производительность печи, и могут повредить ее внутренность. Для удаления отложений пользуйтесь мягким жидким моющим средством, горячей водой и чистой тряпкой.

ВНИМАНИЕ!

НИКОГДА НЕ ИСПОЛЬЗУЙТЕ ДЛЯ ЧИСТКИ КАКОЙ-ЛИБО ЧАСТИ МИКРОВОЛНОВОЙ ПЕЧИ АБРАЗИВНЫЕ МОЮЩИЕ СРЕДСТВА, ТЕХНИЧЕСКИЕ ЧИСТЯЩИЕ СРЕДСТВА ДЛЯ ПЕЧЕЙ ИЛИ ПОДУШЕЧКИ ИЗ МЕТАЛЛИЧЕСКОЙ СТРУЖКИ.

Чтобы размягчить трудносмываемые отложения, прокипятите в микроволновой печке чашку воды в течение 2 или 3 минут.

ВНИМАНИЕ!

НИКОГДА НЕ ПОЛЬЗУЙТЕСЬ НОЖОМ ИЛИ ДРУГИМ ПРИСПОСОБЛЕНИЕМ ДЛЯ УДАЛЕНИЯ ОТЛОЖЕНИЙ С ПОВЕРХНОСТЕЙ ПЕЧИ.

Чтобы удалить из камеры микроволновой печи запахи, прокипятите в ней в течение 5 минут чашку воды с 2 столовыми ложками лимонного сока.

Чистка печи снаружи

Во время чистки панели управления откройте дверцу печи. Это предохранит печь от случайного включения. Внешние поверхности печи следует чистить мягким жидким чистящим средством с

водой, после чего протереть их тряпкой, смоченной чистой водой, чтобы удалить остатки моющего средства.

Вытереть насухо мягкой тряпкой. Можно также использовать средства для чистки окон или любые чистящие средства для кухни в аэрозольной упаковке.



ПРЕДУПРЕЖДЕНИЕ!

Никогда не пользуйтесь для чистки внешних поверхностей печи абразивными

чистящими средствами, шлифовальными шкурками или жесткими химическими веществами.

Чтобы предотвратить повреждение рабочих деталей, предотвращайте попадание воды в вентиляционные отверстия.

Технические данные

Ширина изделия	482mm	Источник питания	230V - 50 Hz
Глубина изделия	380mm	Ток	8A
Высота изделия	283mm	СВЧ-мощность	700W
Ширина камеры	334mm	Потребляемая мощность	1080W
Глубина камеры	305mm	Шум	60dBA
Высота камеры	210mm		
Объем	21 l.		
Вес	13 kg		

Установка

- Снимите с дверцы все рекламные наклейки.
- Микроволновая печь должна устанавливаться на плоской, ровной поверхности. Поверхность должна быть достаточно прочной, чтобы выдержать вес (13.5 kg) печи и ее содержимого. Чтобы исключить возможность вибраций или шума, микроволновая печь должна находиться в устойчивом положении.
- Не устанавливайте печь рядом с источником тепла или воды. Попадание воды или нагревание от внешнего источника могут снизить производительность печи и вызвать сбой в работе.

- Не перекрывайте вентиляционные отверстия на верхней и боковых поверхностях корпуса и не ставьте на микроволновую печь никаких предметов. Если во время работы печи вентиляционные отверстия закрыты, она может перегреться, что может стать причиной сбоев в работе. Из вентиляционных отверстий выходит горячий воздух, поэтому убедитесь, что они не перекрыты или что между печкой и задней стенкой есть воздушная завеса.
- Разместите микроволновую печь на возможно большем расстоянии от радио и ТВ приемников. Данная печь соответствует требованиям ЕЭС в отношении подавления радиопомех, но если она расположена слишком близко к радио или ТВ, помехи могут возникнуть, поэтому держите их на возможно большем расстоянии.
- При размещении печки в углу следует оставить зазоры не менее 15см от стен и 15см над микроволновой печкой.

ВАЖНО!

Печь можно установить почти в любом месте кухни. Убедитесь, что печь установлена на плоской, ровной поверхности, а вентиляционные отверстия, также как щель под печью, не перекрыты (для достаточной вентиляции).

Подключение к питающей сети

Печь поставляется со шнуром питания и вилкой для включения в 230V - 50 Hz штеп-

сельную розетку с заземлением. Защитное заземление минимизирует риски в случае возникновения короткого замыкания. Проверьте, что напряжение в сети соответствует входному напряжению печи.

ВАЖНО!

Если печь подключается к розетке через удлинитель, убедитесь, что удлинитель заземлен.

! **ВНИМАНИЕ!**

Настоящее изделие не может использоваться без защитного заземления. В случае сомнений в отношении электрического подключения или обеспечения защитного заземления следует обратиться к профессиональному электрику.

! **ВНИМАНИЕ!**

Данный прибор должен быть заземлен. Если настоящее изделие оснащено несъемной штепсельной вилкой, которая не подходит к вашей розетке, во избежание несчастного случая она должна быть заменена изготовителем, его авторизованным сервисным центром или другим специалистом с равнозначной квалификацией.

! **ВНИМАНИЕ!**

В случае повреждения шнура питания во избежание несчастного случая он должен быть заменен изготовителем, специалистом авторизованного сервисного центра или специалистом с равнозначной квалификацией.

Информация по охране окружающей среды

Символ  на изделии или на его упаковке указывает, что оно не подлежит утилизации в качестве бытовых отходов. Вместо этого его следует сдать в соответствующий пункт приемки электронного и электрооборудования для последующей утилизации. Соблюдая правила утилизации изделия, Вы сможете предотвратить причинение окружающей среде и здоровью

людей потенциального ущерба, который возможен, в противном случае, вследствие неподобающего обращения с подобными отходами. За более подробной информацией об утилизации этого изделия просьба обращаться к местным властям, в службу по вывозу и утилизации отходов или в магазин, в котором Вы приобрели изделие.

Гарантия/сервисная служба

Сервисное обслуживание и запасные части В случае необходимости ремонта прибора, или если Вы хотите приобрести запасные части, обращайтесь в наш ближайший авторизованный сервисный центр (список сервисных центров прилагается). Если у вас

возникли вопросы по использованию прибора или Вы хотите узнать о других приборах концерна ELECTROLUX, звоните на нашу инфосмационную линию по телефону (495) 937 78 37 или (495) 956 29 17.

ЕВРОПЕЙСКАЯ ГАРАНТИЯ

Данное устройство поддерживается гарантией Electrolux в каждой из стран, перечисленных на обороте этого руководства, в течение срока, указанного в гарантии на устройство или в ином определенном законом порядке. В случае вашего перемещения из одной из этих стран в любую другую из нижеперечисленных стран, гарантия на устройство переместится вместе с вами при условии соблюдения следующих требований:-



- Гарантия на устройство начинает действовать с даты, в которую вы впервые



приобрели это устройство, подтверждением которой будет служить предъявление действительного удостоверяющего покупку документа, выданного продавцом устройства.

- Гарантия на устройство действует в течение того же срока и в пределах того же объема работ и конструктивных частей, какие действуют в новой стране вашего проживания применительно к данной конкретной модели или серии устройств.

- Гарантия на устройство является персональной для первоначального покупателя этого устройства и не может быть передана другому пользователю.
 - Устройство установлено и используется в соответствии с инструкциями, изданными Electrolux, только в пределах домашнего хозяйства, т.е. не используется в коммерческих целях.
 - Устройство установлено в соответствии со всеми применимыми нормативными документами, действующими в новой стране вашего проживания.
- Положения настоящей Европейской Гарантии не нарушают никаких предоставленных вам по закону прав.

www.electrolux.com

		
Albania	+35 5 4 261 450	Rr. Pjeter Bogdani Nr. 7 Tirane
Belgique/België/Belgien	+32 2 363 04 44	Bergensesteenweg 719, 1502 Lembeek
Česká republika	+420 2 61 12 61 12	Budějovická 3, Praha 4, 140 21
Danmark	+45 70 11 74 00	Sjællandsgade 2, 7000 Fredericia
Deutschland	+49 180 32 26 622	Muggenhofer Str. 135, 90429 Nürnberg
Eesti	+37 2 66 50 030	Pärnu mnt. 153, 11624 Tallinn
España	+34 902 11 63 88	Carretera M-300, Km. 29,900 Alcalá de Henares Madrid
France	www.electrolux.fr	
Great Britain	+44 8705 929 929	Addington Way, Luton, Bedfordshire LU4 9QQ
Hellas	+30 23 10 56 19 70	4, Limnou Str., 54627 Thessaloniki
Hrvatska	+385 1 63 23 338	Slavonska avenija 3, 10000 Zagreb
Ireland	+353 1 40 90 753	Long Mile Road Dublin 12
Italia	+39 (0) 434 558500	C.so Lino Zanussi, 26 - 33080 Porcia (PN)
Latvija	+37 17 84 59 34	Kr. Barona iela 130/2, LV-1012, Riga
Lietuva	+370 5 278 06 03	Ozo 10a, LT-08200 Vilnius

		
Luxembourg	+352 42 431 301	Rue de Bitbourg, 7, L-1273 Hamm
Magyarország	+36 1 252 1773	H-1142 Budapest XIV, Erzsébet királyné útja 87
Nederland	+31 17 24 68 300	Vennootsweg 1, 2404 CG - Alphen aan den Rijn
Norge	+47 81 5 30 222	Risløkkvn. 2 , 0508 Oslo
Österreich	+43 18 66 400	Herziggasse 9, 1230 Wien
Polska	+48 22 43 47 300	ul. Kolejowa 5/7, Warszawa
Portugal	+35 12 14 40 39 39	Quinta da Fonte - Edifício Gonçalves Zarco - Q 35 -2774-518 Paço de Arcos
Romania	+40 21 451 20 30	Str. Garii Progresului 2, S4, 040671 RO
Schweiz - Suisse - Svizzera	+41 62 88 99 111	Industriestrasse 10, CH-5506 Mägenwil
Slovenija	+38 61 24 25 731	Gerbičeva ulica 98, 1000 Ljubljana
Slovensko	+421 2 43 33 43 22	Electrolux Slovakia s.r.o., Electrolux Domáce spotrebiče SK, Seberiniho 1, 821 03 Bratislava
Suomi	www.electrolux.fi	
Sverige	+46 (0)771 76 76 76	Electrolux Service, S:t Göransgatan 143, S-105 45 Stockholm
Türkiye	+90 21 22 93 10 25	Tarlabası caddesi no : 35 Taksim İstanbul
Россия	+7 495 937 7837	129090 Москва, Олимпийский проспект, 16, БЦ "Олимпик"
Україна	+380 44 586 20 60	04074 Київ, вул.Автозаводська, 2а, БЦ "Алкон"



The symbol  on the product or on its packaging indicates that this product may not be treated as household waste. Instead it shall be handed over to the applicable collection point for the recycling of electrical and electronic equipment. By ensuring this product is disposed of correctly, you will help prevent potential negative consequences for the environment and human health, which could otherwise be caused by inappropriate waste handling of this product. For more detailed information about recycling of this product, please contact your local city office, your household waste disposal service or the shop where you purchased the product.



Символът  върху продукта или опаковката му показва, че този продукт не трябва да се третира като домакинските отпадъци. Вместо това, той трябва да се предаде в специализиран пункт за рециклиране на електрическо и електронно оборудване. Като се погрижите този продукт да бъде изхвърлен по подходящ начин, вие ще помогнете за предотвратяване на възможните негативни последици за околната среда и човешкото здраве, които иначе биха могли да бъдат предизвикани от неправилното изхвърляне като отпадък на този продукт. За по-подробна информация за рециклиране на този продукт се обърнете към местната градска управа, службата за вторични суровини или магазина, откъдето сте закупили продукта.



Symbol  na proizvodu ili na njegovoj ambalaži označuje da se s tim proizvodom ne smije postupiti kao s otpadom iz domaćinstva. Umjesto toga treba biti uručen prikladnim sabirnim točkama za recikliranje elektroničkih i električkih aparata. Ispravnim odvoženjem ovog proizvoda spriječit ćete potencijalne negativne posljedice na okoliš i zdravlje ljudi, koje bi inače mogli ugroziti neodgovarajućim rukovanjem otpada ovog proizvoda. Za detaljnije informacije o recikliranju ovog proizvoda molimo Vas da kontaktirate Vaš lokalni gradski ured, uslugu za odvoženje otpada iz domaćinstva ili trgovinu u kojoj ste kupili proizvod.



Symbol  na výrobku nebo jeho balení udává, že tento výrobek nepatří do domácího odpadu. Je nutné odvézt ho do sběrného místa pro recyklaci elektrického a elektronického zařízení. Zajištěním správné likvidace tohoto výrobku pomůžete zabránit negativním důsledkům pro životní prostředí a lidské zdraví, které by jinak byly způsobeny nevhodnou likvidací tohoto výrobku. Podrobnější informace o recyklaci tohoto výrobku zjistíte u příslušného místního úřadu, služby pro likvidaci domovního odpadu nebo v obchodě, kde jste výrobek zakoupili.



A termékén vagy a csomagolásán található  szimbólum azt jelzi, hogy a termék nem kezelhető háztartási hulladékként. Ehelyett a terméket el kell szállítani az elektromos és elektronikai készülékek újrahasznosítására szakosodott megfelelő begyűjtő helyre. Azzal, hogy gondoskodik ezen termék helyes hulladékbafelezéséről, segít megelőzni azokat, a környezetre és az emberiségészségre gyakorolt potenciális kedvezőtlen következményeket, amelyek ellenkező esetben a termék nem megfelelő hulladékkezelése okozhatna. Ha részletesebb tájékoztatásra van szüksége a termékújrahasznosítására vonatkozóan, kérjük, lépjen kapcsolatba ahelyi önkormányzattal, a háztartási hulladékok kezelését végző szolgáltattal vagy azzal a bolttal, ahol a terméket vásárolta.



Symbol  na produkcie lub na opakowaniu oznacza, że tego produktu nie wolno traktować tak, jak innych odpadów domowych. Należy oddać go do właściwego punktu skupu surowców wtórnych zajmującego się złomowanymi sprzętem elektrycznym i elektronicznym. Właściwa utylizacja i złomowanie pomaga w eliminacji niekorzystnego wpływu złomowanych produktów na środowisko naturalne oraz zdrowie. Aby uzyskać szczegółowe dane dotyczące możliwości recyklingu niniejszego urządzenia, należy skontaktować się z lokalnym urzędem miasta, służbami oczyszczania miasta lub sklepem, w którym produkt został zakupiony.



Simbolul  de pe produs sau de pe ambalaj indică faptul că produsul nu trebuie aruncat împreună cu gunoiul menajer. Trebuie predat la punctul de colectare corespunzător pentru reciclarea echipamentelor electrice și electronice. Asigurându-vă că ați eliminat în mod corect produsul, ajutați la evitarea potențialelor consecințe negative pentru mediul înconjurător și pentru sănătatea persoanelor, consecințe care ar putea deriva din aruncarea necorespunzătoare a acestui produs. Pentru mai multe informații detaliate despre reciclarea acestui produs, vă rugăm să contactați biroul local, serviciul pentru eliminarea deșeurilor sau magazinul de la care l-ați achiziționat.



Symbol  na výrobku alebo na jeho obale znamená, že s výrobkom sa nesmie zaobchádzať ako s domovým odpadom. Namiesto toho ho treba odovzdať v zbernom stredisku na recykláciu elektrických alebo elektronických zariadení. Zabezpečte, že tento výrobok bude zlikvidovaný správnym postupom, aby ste predišli negatívnym vplyvom na životné prostredie a ľudské zdravie, čo by bolo spôsobené nesprávnym postupom pri jeho likvidácii. Podrobnejšie informácie o recyklácii tohto výrobku získate, ak zavoláte miestny úrad vo Vašom bydlisku, zberné suroviny alebo obchod, v ktorom ste výrobok kúpili.



Simbol  na izdelku ali njegovi embalaži označuje, da z izdelkom ni dovoljeno ravnati kot z običajnimi gospodinjstskimi odpadki. Izdelek odpeljite na ustrezno zbirno mesto za predelavo električne in elektronske opreme. S pravilnim načinom odstranjevanja izdelka boste pomagali preprečiti morebitne negativne posledice in vplive na okolje in zdravje ljudi, ki bi se lahko pojavile v primeru nepravilnega odstranjevanja izdelka. Za podrobnejše informacije o odstranjevanju in predelavi izdelka se obrnite na pristojen mestni organ za odstranjevanje odpadkov, komunalno službo ali na trgovino, v kateri ste izdelek kupili.

The Zanussi logo consists of a horizontal bar with a gradient from dark grey on the left to light grey on the right. The word "ZANUSSI" is written in a bold, black, sans-serif font on the right side of the bar.

ZANUSSI

www.electrolux.com