

Electrolux Floor Care and Small Appliances AB
105 45 Stockholm
www.electrolux.com

The Thoughtful Design Innovator.

Do you remember the last time you opened a gift that made you say "Oh! How did you know? That's exactly what I wanted!" That's the kind of feeling that the designers at Electrolux seek to evoke in everyone who chooses or uses one of our products. We devote time, knowledge, and a great deal of thought to anticipating and creating the kind of appliances that our customers really need and want.

This kind of thoughtful care means innovating with insight. Not design for design's sake, but design for the user's sake. For us, thoughtful design means making appliances easier to use and tasks more enjoyable to perform, freeing our customers to experience that ultimate 21st century luxury, ease of mind. Our aim is to make this ease of mind more available to more people in more parts of their everyday lives, all over the world. So when we say we're thinking of you, you know we mean just that.

Electrolux. Thinking of you.

Share more of our thinking at www.electrolux.com

CE This product conforms to the Low Voltage Directive 2006/95/EC, EMC Directive 89/336/EEC with amendments 92/31/EEC, 93/68/EEC and the CE marking Directive 93/68/EEC.

Thinking of you
 **Electrolux**

Thinking of you

 **Electrolux**



USER MANUAL
ENERGICA ZS203, ZS204

GB

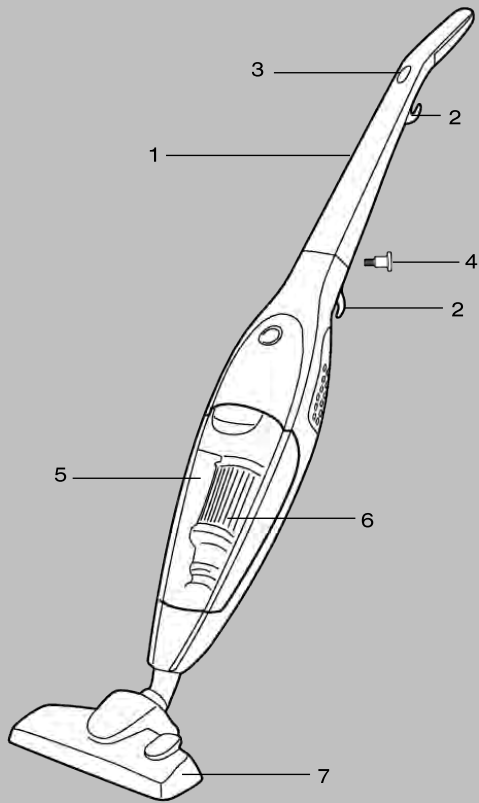

Features / Accessories

1. Upper stick
2. Cable holder
3. Power regulation
4. Locking screw
5. Dust container
6. HEPA filter *
7. Carpet/hard floor nozzle

* = Certain models only.

D

Funktionen/Zubehör

1. Oberes Stabelement
2. Kabelhalter
3. Leistungsregulierung
4. Feststellschraube
5. Staubbehälter
6. HEPA-Filter*
7. Umschaltbare Kombi-Bodendüse

* = Nur bestimmte Modelle.

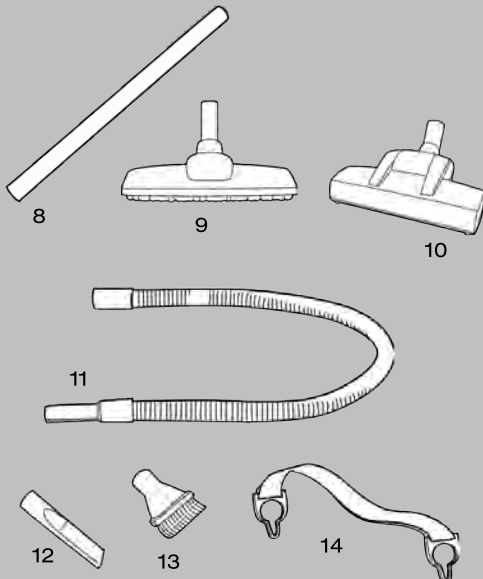

I**Funzionalità/accessori**

1. Bastone superiore
2. Supporto del cavo
3. Regolazione di potenza
4. Vite di bloccaggio
5. Contenitore della polvere
6. Filtro HEPA*
7. Bocchetta per tappeti/pavimenti duri
8. Tubo estensibile
9. Bocchetta per parquet*
10. Bocchetta Turbo*
11. Flessibile*
12. Attrezzo per fessure*
13. Spazzola per la polvere*
14. Tracolla*

* Solo per alcuni modelli.

F**Fonctions / Accessoires**

1. Manche
2. Support de câble
3. Réglage de la puissance
4. Vis de blocage du manche
5. Bac à poussière
6. Filtre HEPA*
7. Suceur pour tapis/sols durs
8. Tube rigide
9. Brosse pour parquets, sols durs*
10. Turbobrosse*
11. Flexible*
12. Suceur long pour fentes*
13. Brosse meubles*
14. Bandoulière*

* = Suivant les modèles.

E**Funciones / Accesorios**

1. Mango superior
2. Soporte para el cable
3. Regulación de la potencia
4. Tornillo de cierre
5. Contenedor para polvo
6. Filtro HEPA *
7. Boquilla para alfombras, moquetas y suelos duros
8. Tubo alargador
9. Boquilla para parquet*
10. Boquilla turbo*
11. Tubo flexible*
12. Herramienta para ranuras*
13. Cepillo para el polvo*
14. Banda para colgar del hombro*

*= Sólo en algunos modelos.

GB

Safety precautions

This vacuum cleaner should only be used for normal vacuuming in a domestic environment.

This appliance is not intended for use by persons (including children) with reduced physical, sensory or mental capabilities, or lack of experience and knowledge, unless they have been given supervision or instruction concerning use of the appliance by a person responsible for their safety.

Children should be supervised to ensure that they do not play with the appliance.

Never vacuum:

- In wet areas.
- Close to flammable gases etc.
- Without the HEPA filter to avoid damaging the cleaner.
- When housing shows visible signs of damage.

Never vacuum:

- Sharp objects.
- Water or other Liquids
- Hot or cold cinders, lit cigarette butts, etc.
- Fine dust, for example from plaster, concrete, flour, hot or cold ashes.

The above may cause serious damage to the motor – damage which is not covered by the warranty.

Electrical safety precautions

- Regularly check that the cable is not damaged. Never use the vacuum cleaner if the cable is damaged.
- If the supply cord is damaged, it must be replaced by Electrolux service agent or similarly qualified person in order to avoid a hazard.
- Damage to the machine's cable is not covered by the warranty.
- Never pull or lift the vacuum cleaner by the cable.
- Disconnect the plug from the mains before cleaning or maintenance of the vacuum cleaner.
- All servicing and repairs must be carried out by an authorised Electrolux service centre.
- Be sure to keep the vacuum cleaner in a dry place.

D

Sicherheitsvorkehrungen

Der Staubsauger darf nur für normales Staubsaugen im Haushalt verwendet werden.

Personen (einschließlich Kindern) mit eingeschränkten körperlichen, sensorischen oder geistigen Fähigkeiten oder mit fehlender Erfahrung und Kenntnissen dürfen dieses Gerät nur unter Aufsicht oder nach Anleitung durch eine für ihre Sicherheit verantwortliche Person benutzen.

Kinder müssen beaufsichtigt werden, um zu gewährleisten, dass diese mit dem Gerät nicht spielen.

Niemals staubsaugen:

- In nassen Bereichen.
- In der Nähe von brennbaren Gasen etc.
- Ohne HEPA-Filter, da hierbei die Gefahr einer Beschädigung des Staubsaugers besteht.
- Wenn das Gehäuse sichtbare Schäden aufweist.

Niemals staubsaugen:

- Scharfkantige Gegenstände.
- Wasser oder andere Flüssigkeiten
- Heiße oder kalte Asche, brennende Zigarettenkippen etc.
- Feine Stäube (z. B. Gips-, Beton-, Mehl- oder Aschenstaub)

Oben Genanntes kann den Motor ernsthaft beschädigen – Solche Schäden werden durch die Garantie nicht abgedeckt.

Elektrische Sicherheitsvorkehrungen

- Regelmäßig Kabel auf Schäden prüfen. Staubsauger niemals benutzen, wenn das Netzkabel beschädigt ist.
- Wenn das Netzkabel beschädigt ist, muss es zur Unfallvermeidung vom Electrolux Kundendienst oder von einer entsprechend qualifizierten Person ausgetauscht werden.
- Schäden am Kabel des Geräts sind nicht von der Garantie abgedeckt.
- Den Staubsauger niemals am Kabel ziehen oder hochheben.
- Vor dem Reinigen oder der Durchführung von Servicearbeiten am Staubsauger den Netzstecker aus der Steckdose ziehen.

I**! Norme di sicurezza**

Questo aspirapolvere deve essere utilizzato esclusivamente per la normale pulizia domestica.

L'apparecchio non è destinato ad essere utilizzato da persone, compresi i bambini, con ridotte capacità fisiche, mentali o sensoriali o con esperienza e/o competenze insufficienti, a meno che non siano sotto la supervisione di una persona responsabile della loro sicurezza o non vengano da essa istruite sull'utilizzo dell'apparecchio.

Tenere i bambini sotto supervisione per evitare che giochino con l'apparecchio.

! Non aspirare mai:

- In aree bagnate.
- In prossimità di gas infiammabili e così via.
- Senza il filtro HEPA, per evitare di danneggiare l'aspirapolvere.
- Quando l'involucro mostra segni visibili di danneggiamento.

! Non aspirare mai:

- Oggetti taglienti.
- Acqua o altri liquidi.
- Cenere calda o fredda, mozziconi accesi di sigarette e così via.
- Polvere fine di intonaco, calcestruzzo, farina o cenere (ad esempio).

Questo tipo di materiali può causare seri danni al motore. Questa evenienza non è coperta dalla garanzia.

! Norme di sicurezza elettrica

- Verificare periodicamente che il cavo non sia danneggiato. Non utilizzare l'aspirapolvere se il cavo è danneggiato.
- Se il cavo di alimentazione è danneggiato, deve essere sostituito da un agente dell'assistenza Electrolux o da una persona egualmente qualificata per evitare rischi.
- Il danneggiamento del cavo della macchina non è coperto dalla garanzia.
- Non tirare o sollevare mai l'aspirapolvere per il cavo.
- Staccare la spina dall'alimentazione di rete prima della pulizia o della manutenzione dell'aspirapolvere.

F**! Précautions de sécurité**

Cet aspirateur doit être uniquement utilisé pour aspirer dans un environnement domestique normal.

Cet appareil n'est pas destiné à être utilisé par des personnes (y compris des enfants) dont les capacités physiques, sensorielles ou mentales sont diminuées, ou qui ne disposent pas des connaissances ou de l'expérience nécessaires, à moins qu'elles n'aient été formées et encadrées pour l'utilisation de cet appareil par une personne responsable de leur sécurité.

Les enfants doivent être surveillés afin qu'ils ne puissent pas jouer avec cet appareil.

! Ne jamais aspirer :

- dans les endroits humides ;
- à proximité de gaz inflammables, etc. ;
- sans utiliser de filtre HEPA, afin de ne pas endommager l'aspirateur ;
- lorsque le corps de l'aspirateur est visiblement endommagé.

! Ne jamais aspirer :

- des objets pointus ;
- de l'eau ou d'autres liquides ;
- des cendres chaudes ou refroidies, des mégots de cigarettes incandescentes, etc. ;
- des particules de poussière très fines issues entre autres du plâtre, du béton, de la farine ou de cendres.

Les éléments susmentionnés peuvent provoquer de graves dommages au moteur. La garantie ne prend pas en charge ce type de dommages.

! Précautions en matière de sécurité électrique

- Vérifier régulièrement que le câble n'est pas endommagé. Ne jamais utiliser l'aspirateur si le câble est endommagé.
- Si le cordon d'alimentation est endommagé, il doit être remplacé par Electrolux, l'un de ses réparateurs ou toute autre personne dûment qualifiée afin d'éviter tout danger.
- Les dommages portés au câble de l'appareil ne sont pas couverts par la garantie.
- Ne jamais tirer ni soulever l'aspirateur par le câble.

E**! Precauciones de seguridad**

Esta aspiradora sólo debe utilizarse para aspirar de forma normal en entornos domésticos.

Este electrodoméstico no está indicado para que lo utilicen personas (incluidos niños) con discapacidades físicas, sensoriales o mentales o que no cuenten con experiencia o conocimientos, a menos que lo hagan bajo supervisión o según las instrucciones de una persona responsable de su seguridad.

Se deberá controlar que los niños no jueguen con este electrodoméstico.

! Nunca pase la aspiradora:

- En zonas mojadas.
- Cerca de gases inflamables, etc.
- Sin el filtro HEPA, para evitar daños en la aspiradora.
- Cuando la carcasa presente daños visibles.

! Nunca pase la aspiradora:

- Sobre objetos cortantes o afilados.
- Sobre agua u otros líquidos
- Sobre cenizas candentes o frías, colillas de cigarrillos encendidas, etc.
- Sobre polvo fino, como yeso, cemento, harina, cenizas, etc.

Estas materias podrían ocasionar graves daños en el motor (este tipo de daños no está cubierto por la garantía).

! Precauciones de seguridad eléctrica

- Compruebe periódicamente que el cable no esté dañado. Bajo ninguna circunstancia utilice la aspiradora si el cable no está en perfectas condiciones.
- Si el cable de alimentación no está en perfectas condiciones, debe ser sustituido por Electrolux, por su servicio de asistencia o por personal cualificado, para evitar peligros.
- La garantía no cubre los daños ocasionados en el cable del aparato.
- Nunca utilice el cable para tirar de la aspiradora o levantarla.
- Desconecte el enchufe de la toma de corriente antes de limpiar o de realizar cualquier tarea de mantenimiento en la aspiradora.

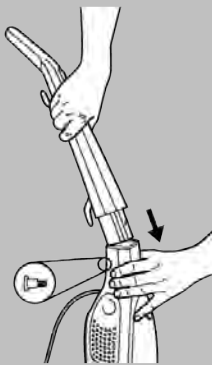

1

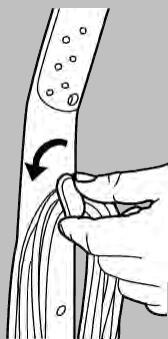

2

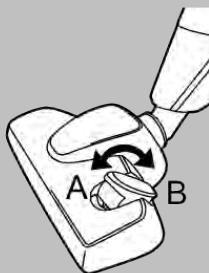

3

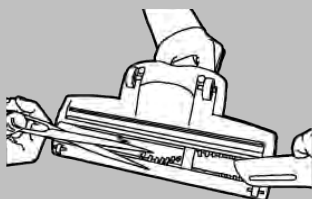

4

GB

Unpacking and assembly (1)

- Check that all parts are in the box.
- Carefully insert the upper stick into the lower main body (1a). Make sure that the cable does not jam.
- Secure the upper stick by tightening the locking screw (1b).
- Fit the floor nozzle towards the vacuum cleaner.

Starting to vacuum clean (2)

- Release the cable by rotating the upper cable holder (2), and plug the cable. Start the cleaner by pressing the On-off button.
- Adjust suction power by using the power regulation on the handle.

Floor nozzles (3)

Carpet / Hard floor nozzle

Carpets: Use with the lever in position (3A).

Hard floors: Use with the lever in position (3B).

Parquet nozzle*:

Use for wooden floors.

Using the Turbo nozzle*

The rotating brush is driven by the airflow. Use the Turbo nozzle for deep cleaning of carpets.

- Do not use the Turbo nozzle on skin rugs, carpets with long fringes or with a pile depth exceeding 15 mm.
- To avoid damaging the carpet, do not keep the nozzle stationary whilst the brush is rotating.
- Do not pass the nozzle across electric cables, and be sure to switch off the vacuum cleaner immediately after use.

Cleaning the Turbo nozzle (4)

Disconnect the nozzle from the vacuum cleaner and remove entangled threads from the brush, etc. by snipping them away with scissors.

D

- Alle Wartungs- und Reparaturarbeiten dürfen nur vom autorisierten Electrolux-Kundendienst durchgeführt werden.
- Bewahren Sie den Staubsauger immer an einem trockenen Ort auf.

Auspacken und Zusammenbau (1)

- Vollständigkeit des notwendigen Verpackungsinhalts überprüfen.
- Oberes Stabelement vorsichtig in das Geräte-Unterteil einsetzen (1a). Darauf achten, dass das Kabel nicht eingeklemmt wird.
- Oberes Stabelement durch Anziehen der Feststellschraube sichern (1b).
- Bodendüse am Staubsauger anbringen.

Staubsaugen (2)

- Kabel durch Drehen des oberen Kabelhalters (2) freigeben und an Netzsteckdose anschließen. Staubsauger durch Drücken des Ein-/Ausschalters einschalten.
- Saugleistung durch Einstellen der Leistungsregler am Griff anpassen.

Bodendüsen (3)

Umschaltbare Kombi-Bodendüse

Teppiche: Mit dem Hebel in Stellung (3A) verwenden.

Hartböden: Mit dem Hebel in Stellung (3B) verwenden.

Parkettbürste*:

Für Holzböden verwenden.

Verwendung der Turbodüse*

Die rotierende Bürste wird vom Luftstrom angetrieben. Turbodüse zur Intensivreinigung von Teppichbelägen verwenden.

- Turbodüse nicht auf Fellvorlegern, Teppichen mit langen Fransen oder mit Gesamthöhe über 15 mm verwenden.
- Lassen Sie die rotierende Bürste nicht zu lange an einer Stelle stehen, um Schäden am Teppich zu vermeiden.
- Mit der Düse nicht über elektrische Kabel fahren und Staubsauger unmittelbar nach der Verwendung ausschalten.

Reinigung der Turbobürste (4)

Düse vom Staubsaugerrohr entfernen und in der Bürste verwickelte Fäden etc. zum Entfernen mit einer Schere durchschneiden.

I

- Qualsiasi intervento di manutenzione e riparazione deve essere eseguito presso un centro di assistenza autorizzato Electrolux.
- Conservare l'aspirapolvere in un ambiente asciutto.

Disimballaggio e montaggio (1)

- Controllare che nella confezione siano presenti tutti i componenti.
- Inserire con attenzione il bastone superiore nel corpo principale inferiore (1a). Assicurarsi che il cavo non si inceppi.
- Fissare il bastone superiore serrando la vite di bloccaggio (1b).
- Inserire la bocchetta per pavimenti sull'aspirapolvere.

Avvio della pulizia (2)

- Rilasciare il cavo ruotando il supporto superiore (2) e collegare il cavo alla presa. Avviare l'aspirapolvere premendo il pulsante ON-OFF.
- Regolare la potenza di aspirazione utilizzando l'apposita regolazione sull'impugnatura.

Bocchette per pavimenti (3)

Bocchetta per tappeti/pavimenti duri

Tappeti: utilizzare con la leva in posizione (3A).

Pavimenti duri: utilizzare con la leva in posizione (3B).

Bocchetta per parquet*:

utilizzare per pavimenti in legno.

Uso della bocchetta Turbo*

La spazzola ruota grazie al flusso d'aria. Utilizzare la bocchetta Turbo per la pulizia profonda dei tappeti.

- Non utilizzare la bocchetta Turbo su rivestimenti in pelle, tappeti con frange lunghe o con profondità di tessitura superiore a 15 mm.
- Per evitare di danneggiare il tappeto, non tenere ferma la bocchetta mentre la spazzola ruota.
- Non passare la bocchetta su cavi elettrici e spegnere l'aspirapolvere subito dopo l'uso.

Pulizia della bocchetta Turbo (4)

Scollegare la bocchetta dall'aspirapolvere e rimuovere i fili e gli altri oggetti impigliati nella spazzola, tagliandoli con le forbici.

F

- Débrancher la prise avant de nettoyer ou d'entretenir votre aspirateur.
- Toutes les révisions et réparations doivent être effectuées par le personnel d'un Centre Service Agréé Electrolux.
- S'assurer de ranger l'aspirateur dans un endroit sec.

Déballage et assemblage (1)

- Vérifier que tous les éléments sont présents dans l'emballage.
- Insérer avec précaution le manche dans le corps de l'aspirateur (1a). Vérifier que le câble n'est pas emmêlé.
- Ajuster le manche en serrant la vis de blocage (1b).
- Mettre en place le suceur pour sols dans l'aspirateur.

Mise en marche de l'aspirateur (2)

- Libérer le câble en faisant tourner le support supérieur (2), puis brancher le câble. Mettre l'aspirateur en marche en appuyant sur le bouton marche/arrêt.
- Régler la puissance d'aspiration à l'aide du réglage de la puissance sur la poignée.

Suceurs pour sols (3)

Suceur pour tapis/sols durs

Tapis: Utiliser avec le levier en position (3A).

Sols durs: Utiliser avec le levier en position (3B).

Brosse pour parquets, sols durs* :

Utiliser pour les parquets en bois.

Utilisation de la turbobrosse*

La brosse rotative est activée par le flux d'air. Utiliser la turbobrosse pour nettoyer les tapis en profondeur.

- Ne pas utiliser la turbobrosse sur les tapis en peau, les tapis avec de longues franges ou les tapis dont l'épaisseur dépasse 15 mm.
- Pour éviter d'abîmer le tapis, ne pas le garder immobile pendant que la brosse tourne.
- Ne pas passer la turbobrosse sur les câbles électriques et veiller à arrêter l'aspirateur immédiatement après utilisation.

Nettoyage de la turbobrosse (4)

Retirer la turbobrosse de l'aspirateur, puis retirer les fils, etc. de la brosse en les coupant avec des ciseaux.

E

- Cualquier tipo de reparación debe realizarla un centro técnico autorizado de Electrolux.
- Guarde siempre la aspiradora en un lugar seco.

Desembalaje y montaje (1)

- Compruebe que en la caja se suministran todas las piezas.
- Inserte con cuidado el mango superior en la carcasa principal inferior (1a). Asegúrese de que el cable no se atasca.
- Asegure el mango superior ajustando el tornillo de cierre (1b).
- Ajuste la boquilla para suelos hacia la aspiradora.

Comenzar a aspirar (2)

- Suelte el cable girando el soporte del cable superior (2) y enchúfelo a la toma de corriente. Encienda la aspiradora pulsando el botón de encendido y apagado (on/off).
- Ajuste la potencia de succión mediante la regulación de la potencia del mango.

Boquillas para suelos (3)

Boquilla para alfombras, moquetas y suelos duros

Alfombras y moquetas: Utilice la aspiradora con la palanca en posición (3A).

Suelos duros: Utilice la aspiradora con la palanca en posición (3B).

Boquilla para parquet*:

Utilícela para suelos de madera.

Uso de la boquilla turbo*

El cepillo giratorio se acciona por el flujo de aire. Utilice la boquilla turbo para la limpieza en profundidad de alfombras y moquetas.

- No utilice la boquilla turbo en alfombras de piel, alfombras con flecos largos o alfombras con un grosor superior a 15 mm.
- Para evitar que se deteriore la alfombra, no mantenga la boquilla fija mientras gira el cepillo.
- No pase la boquilla sobre cables de alimentación eléctrica y asegúrese de apagar la aspiradora inmediatamente después de terminar de usarla.

Limpieza de la boquilla turbo (4)

Desconecte la boquilla de la aspiradora y retire los hilos u otras fibras enredadas en el cepillo, etc, cortándolos con tijeras.

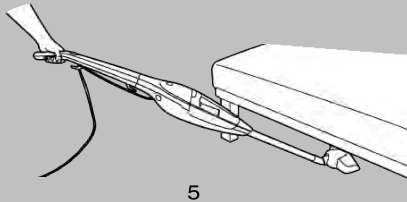

5

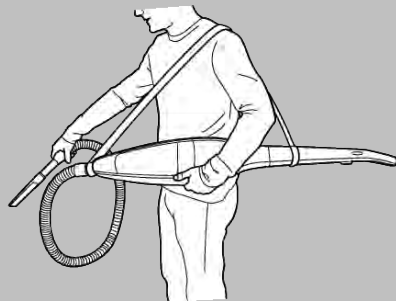

6



7

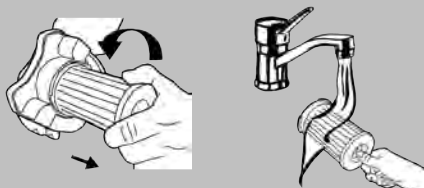

8

GB

Using the Extension tube :

Connect the nozzle to the extension tube (5) for cleaning under beds & furniture

Hose & Accessories *

Remove the floor nozzle and secure the shoulder strap* around the nozzle connection and the upper stick, as shown on the image (6).

Fasten the hose towards the nozzle connection and connect the accessories*.

Emptying the dust container:

- Open the latch to release the dust container. Take out the filter holder and empty the dust container (7).



Cleaning the washable HEPA filter

If the suction power is poor, it is probable that the HEPA filter needs to be cleaned:

- Open the latch to release the dust container from the vacuum cleaner body.
- Remove the HEPA filter by rotating it anti-clockwise from the filter holder (8). Clean the filter by removing coarse debris and dirt. Then clean the filter under luke warm water, and leave to dry before re-inserting it.
- The dust container has a safety device so that it can not be closed without the HEPA filter in place.
- Please replace the HEPA filter if it is damaged or can not be cleaned properly. The filter is available as a spare part.

D

Verwendung des Verlängerungsrohrs:

Düse zum Reinigen unter Betten oder Möbelstücken auf Verlängerungsdüse (5) aufsetzen.

Schlauch und Zubehör *

Bodendüse abnehmen und Schulterriemen* um Düsenanschluss und oberes Stabelement befestigen, wie in der Abbildung gezeigt (6).

Schlauch an Düsenanschluss anbringen und Zubehör anschließen*.

Entleeren des Staubbehälters:

- Verriegelung öffnen, um Staubbehälter freizugeben. Filterhalter herausnehmen und Staubbehälter entleeren (7).



Reinigung des auswaschbaren HEPA-Filters

Bei schwacher Saugleistung muss vermutlich der HEPA-Filter gereinigt werden:

- Verriegelung öffnen, um Staubbehälter von Staubsaugergehäuse entfernen zu können.
- HEPA-Filter gegen den Uhrzeigersinn von der Filterhalterung abschrauben und abnehmen (8). Filter durch Entfernen von groben Partikeln und Verschmutzungen reinigen. Anschließend den Filter unter lauwarmem Wasser reinigen und trocknen lassen, bevor er erneut eingesetzt wird.
- Eine Sicherheitseinrichtung verhindert, dass der Staubbehälter ohne eingesetzten HEPA-Filter geschlossen werden kann.
- Bitte den HEPA-Filter austauschen, wenn dieser beschädigt ist oder nicht ordnungsgemäß gereinigt werden kann. Der Filter ist als Ersatzteil erhältlich.

I**Uso del tubo estensibile:**

Collegare la bocchetta al tubo estensibile (5) per la pulizia sotto letti e mobili.

Flessibile e accessori *

Rimuovere la bocchetta per pavimenti e fissare la tracolla * intorno al collegamento della bocchetta e al bastone superiore, come illustrato nell'immagine (6).

Fissare il flessibile sul collegamento della bocchetta e collegare gli accessori*.

Svuotamento del contenitore della polvere:

- Aprire il fermo per rilasciare il contenitore della polvere. Estrarre il supporto del filtro e svuotare il contenitore della polvere (7).

**Pulizia del filtro lavabile HEPA**

Se la potenza di aspirazione è insufficiente, è probabile che il filtro HEPA debba essere pulito:

- Aprire il fermo per rilasciare il contenitore della polvere dal corpo dell'aspirapolvere.
- Rimuovere il filtro HEPA ruotandolo in senso antiorario ed estraendolo dal relativo supporto (8). Pulire il filtro rimuovendo residui grossolani e polvere. Quindi, lavare il filtro con acqua tiepida e lasciarlo asciugare prima di reinserirlo nell'apparecchio.
- Il contenitore della polvere è dotato di un dispositivo di sicurezza che ne impedisce la chiusura in assenza del filtro HEPA.
- Sostituire il filtro HEPA se risulta danneggiato o impossibile da pulire accuratamente. Il filtro è disponibile come parte di ricambio.

F**Utilisation du tube rigide :**

Fixer la brosse au tube rigide (5) pour aspirer sous les lits et les meubles.

Flexible et accessoires *

Retirer le suceur pour sols et ajuster la bandoulière* autour de la connexion du suceur et du manche, comme indiqué sur l'illustration (6).

Adapter le flexible à la connexion du suceur et connecter les accessoires.*

Comment vider le bac à poussière

- Ouvrir le loquet pour libérer le bac à poussière. Retirer le support filtre et vider le bac à poussière (7).

**Nettoyage du filtre lavable HEPA**

En cas de réduction de la puissance d'aspiration, il se peut que le filtre HEPA doive être lavé.

- Ouvrir le loquet pour libérer le bac à poussière du corps de l'aspirateur.
- Retirer le filtre HEPA en le faisant tourner dans le sens inverse des aiguilles d'une montre par rapport au support filtre (8). Nettoyer le filtre en retirant les grosses particules et la poussière. Ensuite, rincer le filtre à l'eau tiède du robinet et le laisser sécher avant de le remettre en place.
- Un dispositif de sécurité est intégré au bac à poussière afin d'empêcher sa fermeture en l'absence de filtre HEPA.
- Remplacer le filtre HEPA s'il est endommagé ou s'il est impossible de le nettoyer correctement. Les filtres figurent parmi les pièces de rechange disponibles.

E**Uso del tubo alargador:**

Conecte la boquilla al tubo alargador (5) para limpiar bajo camas y muebles.

Tubo flexible y accesorios *

Retire la boquilla para suelos y coloque la banda para colgar del hombro* alrededor de la conexión de la boquilla y el mango superior, tal y como se muestra en la imagen (6).

Ajústelos hacia la conexión de la boquilla y conecte los accesorios*.

Limpieza del depósito de polvo:

- Abra el pestillo para sacar el depósito de polvo. Saque el soporte del filtro y vacíe el depósito de polvo (7).

**Limpieza del filtro HEPA lavable**

Si la potencia de succión se reduce, es probable que el filtro HEPA tenga que limpiarse:

- Abra el pestillo para sacar el contenedor de polvo de la carcasa de la aspiradora.
- Extraiga el filtro HEPA girándolo hacia la izquierda desde el soporte del filtro (8). Limpie el filtro retirando los escombros y la suciedad más visible. Limpie el filtro con agua templada y déjelo secar antes de volver a insertarlo.
- El depósito de polvo dispone de un dispositivo de seguridad, de modo que no puede cerrarse si no se encuentra colocado en su sitio el filtro HEPA.
- Sustituya el filtro HEPA si presenta daños o no puede limpiarse correctamente. El filtro se encuentra disponible como pieza de repuesto.

Troubleshooting

The vacuum cleaner does not start

- Check that the cable is connected to the mains.
- Check that the plug and cable are not damaged.
- Check for a blown fuse.

Poor suction or the vacuum cleaner stops

- Is the dust container full?
- Is the nozzle or air channel blocked?
- Is the HEPA filter blocked or needs to be cleaned?

If water has entered the vacuum cleaner

It will be necessary to replace the motor at an authorised Electrolux service centre. Damage to the motor caused by the penetration of water is not covered by the warranty.

Consumer information

Electrolux decline all responsibility for all damages arising from any improper use or in cases of tampering with the appliance.

This product is designed with the environment in mind. All plastic parts are marked for recycling purposes.

If you can not find HEPA filter or accessories to your Electrolux vacuum cleaner, please visit our website at www.electrolux.com.

Fehlersuche

Der Staubsauger startet nicht

- Prüfen, ob das Netzkabel an die Netzsteckdose angeschlossen ist.
- Prüfen, ob der Stecker und das Kabel nicht beschädigt sind.
- Prüfen, ob eine Sicherung durchgebrannt ist.

Schwache Saugleistung oder Staubsauger stoppt

- Ist der Staubbehälter voll?
- Ist die Düse oder der Luftkanal verstopft?
- Ist der HEPA-Filter verstopft oder muss dieser gereinigt werden?

Falls Wasser oder andere Flüssigkeiten in den Staubsauger eingedrungen sind.

Es ist notwendig, den Motor in einem autorisierten Electrolux-Servicezentrum auszutauschen. Schäden am Motor, die durch eingedrungenes Wasser oder andere Flüssigkeiten verursacht wurden, sind nicht durch die Garantie abgedeckt.

Verbraucher-Information

Electrolux übernimmt keine Verantwortung für Schäden, die durch den unsachgemäßen Einsatz oder unbefugten Eingriff in den Staubsauger entstehen.

Dieses Produkt wurde mit Rücksicht auf die Umwelt hergestellt. Alle Plastikteile sind für Recyclingzwecke markiert.

Falls Sie den HEPA-Filter und Zubehörteile für Ihren Electrolux Staubsauger nicht finden, besuchen Sie unsere Website www.electrolux.com.

I

Ricerca ed eliminazione dei guasti

L'aspirapolvere non si accende

- Controllare che il cavo sia collegato all'alimentazione di rete.
- Controllare che la spina e il cavo non siano danneggiati.
- Controllare che non vi sia un fusibile bruciato.

L'aspirazione è insufficiente oppure l'aspirapolvere si spegne

- Il contenitore della polvere è pieno?
- La bocchetta o il condotto dell'aria è intasato?
- Il filtro HEPA è intasato o deve essere pulito?

Se si è verificata un'infiltrazione d'acqua nell'aspirapolvere

Sarà necessario far sostituire il motore presso un centro di assistenza autorizzato Electrolux. I danni al motore causati dall'infiltrazione d'acqua non sono coperti dalla garanzia.

Informazioni per l'utente

Electrolux declina ogni responsabilità per tutti i danni derivanti da uso improprio o da manomissione dell'apparecchio.

Questo prodotto è progettato nel rispetto dell'ambiente. Tutte le parti in plastica sono riciclabili.

Per informazioni su dove trovare il filtro HEPA o gli accessori dell'aspirapolvere Electrolux in uso, visitare il sito Web Electrolux all'indirizzo www.electrolux.com.

F

Gestion des pannes

L'aspirateur ne se met pas en marche. Vérifier :

- que le câble est branché ;
- que la prise et le câble ne sont pas endommagés ;
- qu'aucun fusible n'a sauté.

Aspiration médiocre ou l'aspirateur s'arrête. Vérifier :

- que le bac à poussière n'est pas plein ;
- que le suceur ou le conduit d'air n'est pas bloqué ;
- que le filtre HEPA ne sont pas bouchés ou qu'il n'est pas sale.

De l'eau ou des liquides ont été aspirés

Le moteur doit être remplacé par un Centre Service Agréé Electrolux. Les dommages portés au moteur par l'entrée d'eau ou de liquides ne sont pas couverts par la garantie.

Informations consommateur

Electrolux décline toute responsabilité pour les dommages consécutifs à une utilisation incorrecte de l'appareil ou en cas de modification de l'appareil.

Ce produit a été conçu dans un souci de respect de l'environnement. Tous les éléments en plastique sont marqués à des fins de recyclage.

Les produits en bombe aérosol peuvent être inflammables. Ne pas vaporiser de tels produits à proximité ou sur l'aspirateur.

Si vous éprouvez des difficultés à trouver des sacs à poussière ou des filtres pour votre aspirateur Electrolux, visitez notre site Web à l'adresse suivante : www.electrolux.com.

E

Solución de problemas

La aspiradora no se pone en funcionamiento.

- Compruebe que el cable de alimentación esté correctamente enchufado en la toma de corriente.
- Verifique que el enchufe y los cables no estén dañados.
- Observe si se ha fundido algún fusible.

La potencia de succión es muy débil o la aspiradora se detiene

- Compruebe si el depósito del polvo está lleno.
- Compruebe si el canal de aire o la boquilla se ha bloqueado.
- Compruebe si el filtro HEPA está bloqueado o es necesario limpiarlo.

Ha entrado agua en la aspiradora

En este caso es necesario cambiar el motor en un centro técnico autorizado de Electrolux. Los daños en el motor causados por la entrada de agua no están cubiertos por la garantía.

Información al consumidor

Electrolux no se hace responsable de los daños que pudieran derivarse del uso incorrecto del aparato o de haber realizado manipulaciones.

Este producto ha sido diseñado para respetar el medio ambiente. Todos los componentes de plástico llevan el distintivo de reciclaje.

Si no encuentra accesorios ni filtros HEPA para la aspiradora de Electrolux, visite nuestro sitio web en www.electrolux.com.

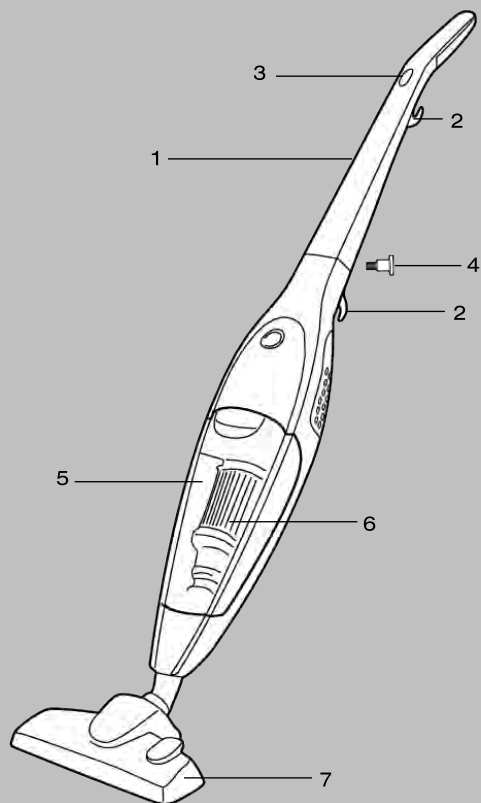

P

Acessórios/Funções

1. Vara superior
2. Suporte do cabo
3. Regulação de potência
4. Parafuso de bloqueio
5. Compartimento de pó
6. Filtro HEPA *
7. Bocal para tapete/piso duro
8. Tubo de extensão
9. Bocal para soalho*
10. Bocal turbo*
11. Mangueira*
12. Acessório para fendas*
13. Escova do pó*
14. Correia para o ombro*

* = Apenas determinados modelos.

NL

Funcies/accessoires

1. Bovenste stang
2. Snoerhouder
3. Zuigkrachtregelaar
4. Borgschroef
5. Stofreservoir
6. HEPA-filter*
7. Mondstuk voor tapijt/harde vloer
8. Verlengingsbuis
9. Mondstuk voor parket*
10. Turbomondstuk*
11. Slang*
12. Hulpstuk voor kieren*
13. Stofborstel*
14. Schouderriem*

* = Alleen bepaalde modellen.

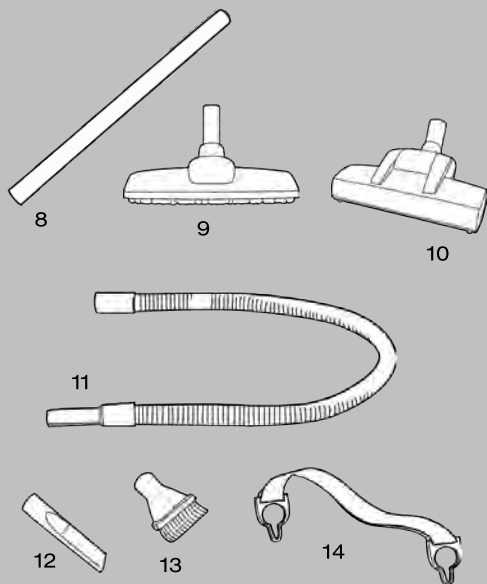

S**Funktioner/tilbehør**

1. Skaft
2. Sladdhållare
3. Sug-effektsreglering
4. Låsskruv
5. Dammbehållare
6. HEPA-filter *
7. Matt-/golvmunstycke
8. Förlängningsrör
9. Parkettmunstycke*
10. Turbomunstycke*
11. Slang*
12. Fogverktyg*
13. Dammborste*
14. Axelband*

* = Endast vissa modeller.

DK**Egenskaber/tilbehør**

1. Øverste skaft
2. Ledningsholder
3. Regulering af sugestyrken
4. Låseskrue
5. Støvbeholder
6. HEPA-filter *
7. Tæppe-/gulvmundstykke
8. Forlængerrør
9. Parketmundstykke*
10. Turbomundstykke*
11. Slange*
12. Fugeværktøj*
13. Afstøvningsbørste*
14. Skulderstrop*

* = Kun visse modeller.

N**Funksjoner/tilbehør**

1. Skaft
2. Ledningsholder
3. Styrkeregulering
4. Låseskrue
5. Støvbeholder
6. HEPA-filter*
7. Munnstykke for teppe / hardt gulv
8. Forlængelsesrør
9. Munnstykke for harde gulv*
10. Turbomunnstykke*
11. Slange*
12. Fugeredskap*
13. Støvbørste*
14. Skulderrem*

* = Bare enkelte modeller.

P



Precauções de segurança

Este aspirador apenas deverá ser utilizado por adultos para aspirar normalmente num ambiente doméstico.

Este aparelho não se destina a ser utilizado por pessoas (incluindo crianças) com deficiências físicas, sensitivas ou mentais ou com falta de experiência e conhecimentos, a menos que sejam supervisionadas ou instruídas no que se refere à utilização do aparelho por uma pessoa responsável pela sua segurança.

As crianças deverão ser supervisionadas de modo a garantir que não brincam com o aparelho.



Nunca aspire:

- Em áreas molhadas.
- Perto de gases inflamáveis, etc.
- Sem o filtro HEPA de modo a evitar danificar o aspirador.
- Quando a caixa apresenta sinais visíveis de danos.



Nunca aspire:

- Objectos pontiagudos.
- Água ou outros líquidos
- Cinzas quentes ou frias, pontas de cigarros acesas, etc.
- Pó fino, como, por exemplo, de gesso, cimento, farinha ou cinzas quentes e frias.

As situações acima mencionadas poderão causar sérios danos ao motor, os quais não estão cobertos pela garantia.



Precauções de segurança a nível eléctrico

- Verifique regularmente se o cabo não se encontra danificado. Nunca utilize o aspirador se o cabo estiver danificado.
- Se o cabo de alimentação estiver danificado, deverá ser substituído pelo representante da assistência técnica da Electrolux ou por uma pessoa com habilitações semelhantes, de modo a evitar possíveis riscos.
- A garantia não cobre os danos ao cabo da máquina.
- Nunca puxe nem levante o aspirador pelo cabo.
- Desligue a ficha da corrente antes de limpar ou fazer a manutenção do aspirador.

NL



Veiligheidsinstructies

Deze stofzuiger is bestemd voor normaal gebruik in een huishoudelijke omgeving.

Dit apparaat mag niet worden gebruikt door personen (met inbegrip van kinderen) met beperkte lichamelijke, zintuiglijke of geestelijke vermogens, of personen zonder ervaring of kennis, tenzij zij worden begeleid bij of zijn geïnstrueerd over het gebruik van het apparaat door iemand die de verantwoordelijkheid draagt voor hun veiligheid.

Let op dat kinderen niet spelen met het apparaat.



Stofzuig nooit:

- In natte ruimten.
- In de buurt van ontvlambare gassen, enz.
- Zonder het HEPA-filter, om schade aan de stofzuiger te voorkomen.
- Als de behuizing zichtbare tekenen van schade vertoont.



Stofzuig nooit:

- Scherpe voorwerpen.
- Water of andere vloeistoffen.
- Hete of koude as, brandende sigarettenpeuken, enz.
- Fijn stof van bijvoorbeeld gips, beton, bloem of as.

Bovengenoemde voorwerpen en vloeistoffen kunnen schade aan de motor veroorzaken. Dergelijke schade valt niet onder de garantie.



Elektrische veiligheidsmaatregelen

- Controleer regelmatig of de kabel niet beschadigd is. Gebruik de stofzuiger nooit als de kabel beschadigd is.
- Als de voedingskabel is beschadigd, moet deze door de service-agent van Electrolux of een gekwalificeerd persoon worden vervangen om risico te vermijden.
- Schade aan de kabel van het apparaat valt niet onder de garantie.
- Trek de stofzuiger nooit aan het snoer naar u toe of omhoog.
- Trek eerst de stekker uit het stopcontact voordat u de stofzuiger gaat reinigen of onderhouden.
- Alle servicebeurten en reparaties moeten worden uitgevoerd door een erkend Electrolux Service Centre.
- Bewaar de stofzuiger op een droge plaats.

S**För säkerhets skull**

Dammsugaren bör endast användas för normal dammsugning i hemmamiljö.

Dammsugaren bör inte användas av personer med nedsatt fysisk, sensorisk eller mental förmåga, eller som inte har erfarenhet och kunskap (barn inräknade), om de inte övervakas eller får användningsinstruktioner av en person som är ansvarig för deras säkerhet.

Barn måste passas så att de inte leker med dammsugaren.

**Sug aldrig upp**

- I våta utrymmen.
- I närheten av brandfarliga gaser eller liknande.
- Utan HEPA-filter så att du inte skadar dammsugaren.
- När dammsugaren visar tydliga tecken på skada.

**Sug aldrig upp**

- Vassa föremål.
- Vatten eller andra vätskor.
- Het eller kall aska, glödande cigarettfimpar eller liknande
- Fint damm från till exempel gips, betong, mjöl, aska.

Ovanstående kan orsaka allvarliga skador på motorn – skador som inte omfattas av dammsugarens serviceåtagande.

**Att tänka på när det gäller elsäkerhet**

- Kontrollera regelbundet att sladden är oskadad. Använd aldrig dammsugaren om sladden är skadad.
- Om sladden skadats måste den bytas ut av en av Electrolux servicetekniker eller liknande kvalificerad person för att undvika fara.
- Skador på maskinens sladd omfattas inte av dammsugarens serviceåtagande.
- Dra eller lyft aldrig dammsugaren i sladden.
- Dra alltid ur stickproppen från vägguttaget före underhåll eller rengöring av dammsugaren.
- All service och alla reparationer måste utföras av ett auktoriserat Electrolux-servicecenter.
- Förvara alltid dammsugaren på en torr plats.

DK**Sikkerhedsforanstaltninger**

Denne støvsuger bør kun anvendes til almindelig støvsugning i private husholdninger.

Dette apparat er ikke beregnet til at blive brugt af personer (herunder børn), hvis fysiske, sansemæssige eller mentale evner er nedsat, eller personer uden den fornødne erfaring og viden, medmindre de er instrueret i sikker brug af apparatet eller er under opsyn af en person, der har ansvaret for dem.

Børn skal holdes under opsyn og må ikke lege med apparatet.

**Støvsug aldrig**

- I våde områder.
- I nærheden af brandbare luftarter, gas etc.
- Uden HEPA-filter, da det kan beskadige støvsugeren.
- Hvis kabinettet viser tegn på beskadigelse.

**Støvsug aldrig**

- Skarpe genstande op.
- Vand eller anden væske.
- Varme eller kolde kul, tændte cigaretskod etc.
- Flyvestøv, f.eks. fra puds, beton, mel eller aske.

Ovenstående kan forårsage alvorlig skade på motoren. Garantien dækker ikke denne form for skade.

**Sikkerhedsforanstaltninger i forbindelse med elektricitet**

- Kontroller jævnligt, at ledningen ikke er beskadiget. Brug aldrig støvsugeren, hvis ledningen er beskadiget.
- Hvis den medfølgende ledning beskadiges, skal en servicerepræsentant fra Electrolux eller en tilsvarende kvalificeret person udskifte den af hensyn til sikkerheden.
- Garantien dækker ikke beskadigelse af støvsugerledningen.
- Undlad at trække eller løfte støvsugeren i ledningen.
- Tag stikket ud af stikkontakten inden rengøring eller vedligeholdelse af støvsugeren.
- Al service og reparation skal udføres af et autoriseret Electrolux-servicecenter.
- Husk, at opbevare støvsugeren et tørt sted.

N**Forholdsregler**

Denne støvsugeren skal bare bruges til vanlig støvsugning i private husholdninger.

Apparatet skal ikke bruges av personer (inkludert barn) med reduserte fysiske, sensoriske eller mentale evner, eller manglende erfaring eller kunnskap, med mindre de under tilsyn av en ansvarlig person får opplæring i bruk av apparatet.

Pass på at barn ikke får anledning til å leke med apparatet.

**Bruk aldri støvsugeren i følgende tilfeller:**

- i våte områder
- nær brennbare gasser osv.
- uten HEPA-filteret, for å unngå skade på støvsugeren
- når apparatet viser tydelige tegn på skade

**Bruk aldri støvsugeren i følgende tilfeller:**

- på skarpe gjenstander
- på vann eller andre væsker
- på varme eller kalde forbrenningsrester, brennende sigarettstumper osv.
- på fint støv, for eksempel gips, sement, mel eller varm eller kald aske

Det ovennevnte kan føre til alvorlig skade på motoren – skade som ikke dekkes av garantien.

**Forholdsregler vedrørende elektrisk sikkerhet**

- Sjekk med jevne mellomrom at ledningen ikke er skadet. Bruk aldri støvsugeren hvis strømledningen er skadet.
- Hvis nettleddningen er skadet, må den skiftes hos et autorisert Electrolux-servicecenter eller av tilsvarende kvalifiserte personer for å unngå fare.
- Skade på apparatets ledning dekkes ikke av garantien.
- Støvsugeren må ikke trekkes eller løftes etter ledningen.
- Før rengjøring eller vedlikehold av støvsugeren må støpselet trekkes ut av stikkontakten.
- All service og alle reparasjoner må utføres ved et autorisert Electrolux-servicecenter.
- Oppbevar alltid støvsugeren på et tørt sted.

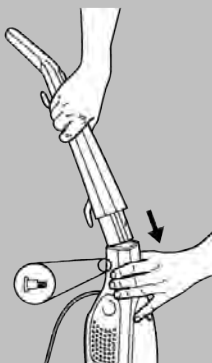

1

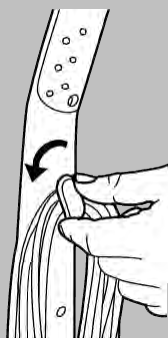

2

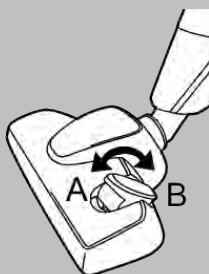

3

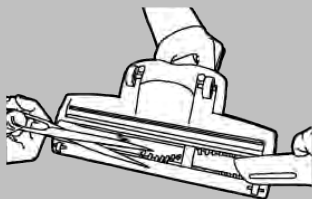

4

P

- Qualquer serviço ou reparação deverá ser executado por um centro de assistência Electrolux autorizado.
- Certifique-se de que guarda o aspirador num local seco.

Desembalar e montar (1)

- Verifique se todas as peças estão na caixa.
- Insira cuidadosamente a vara superior no corpo principal inferior (1a). Certifique-se de que o cabo não fica preso.
- Fixe a vara superior apertando o parafuso de bloqueio (1b).
- Encaixe o bocal de piso no aspirador.

Começar a aspirar (2)

- Solte o cabo rodando o suporte do cabo superior (2) e ligue o cabo. Ligue o aspirador premindo o botão ligar/desligar.
- Ajuste o poder de sucção utilizando a regulação de potência na pega.

Bocais de piso (3)

Bocal para tapete/piso duro

Tapetes: Utilize com a alavanca na posição (3A).

Pisos duros: Utilize com a alavanca na posição (3B).

Bocal para soalho*:

Utilize para pisos em madeira.

Utilizar o bocal turbo*

A escova rotativa é accionada pelo fluxo de ar. Utilize o bocal turbo para uma limpeza profunda dos tapetes.

- Não utilize o bocal turbo em tapetes de pele, tapetes com franjas compridas ou tapetes com uma espessura superior a 15 mm.
- Para evitar danificar o tapete, não mantenha o bocal parado enquanto a escova está a rodar.
- Não passe o bocal por cima de cabos eléctricos e certifique-se de que desliga o aspirador imediatamente depois de o utilizar.

Limpar o bocal turbo (4)

Desligue o bocal do aspirador e remova da escova fios que possam estar presos, etc., cortando-os com uma tesoura.

NL

Uitpakken en in elkaar zetten (1)

- Controleer of alle onderdelen in de doos aanwezig zijn.
- Schuif de bovenste stang voorzichtig in het onderste deel van de behuizing (1a). Let op dat het snoer niet bekneld raakt.
- Zet de bovenste stang vast met de borgschroef (1b).
- Monteer het mondstuk op de stofzuiger.

Stofzuigen (2)

- Rol het snoer uit door de bovenste snoerhouder (2) rond te draaien en steek de stekker in het stopcontact. Druk op de aan/uit-schakelaar om de stofzuiger aan te zetten.
- Stel de zuigkracht in met de regelaar op de greep.

Mondstukken (3)

Mondstuk voor tapijt/harde vloer

Tapijt: stel de handgreep in op positie (3A).

Harde vloeren: stel de handgreep in op positie (3B).

Mondstuk voor parket*:

voor houten vloeren.

Het gebruik van het turbomondstuk*

De draaiende borstel wordt aangedreven door de luchtstroom. Gebruik het turbomondstuk voor het diepreinigen van tapijten.

- Gebruik het turbomondstuk niet op dierenhuiden, vloerkleden met lange franjes of een (pool)dikte van meer dan 15 mm.
- Let op dat u het tapijt niet beschadigt door het mondstuk lang op één plaats te zetten terwijl de borstel ronddraait.
- Ga met het mondstuk niet over elektrische snoeren en schakel de stofzuiger na gebruik onmiddellijk uit.

Schoonmaken van het turbomondstuk (4)

Maak het mondstuk los van de zuigbuis en verwijder alle verwarde draadjes uit de borstel, enz., door deze met een schaar los te knippen.

Uppackning och montering (1)

- Kontrollera att samtliga delar finns i kartongen.
- Sätt försiktigt tillbaka skaftet i huvuddelen (1a). Se till att sladden inte trasslar ihop sig.
- Skruva fast skaftet med den medföljande låsskruven (1b).
- Passa in golvmunstycket i dammsugaren.

Starta dammsugaren (2)

- Lösgör sladden genom att snurra den övre sladdhållaren (2) och anslut sladden. Starta dammsugaren genom att trycka på strömknappen.
- Justera sugeffekten med kontrollen på handtaget.

Golvmunstycken (3)

Munstycke för matta/hårt golv

Mattor: Använd spaken i läge (3A).

Hårda golv: Använd spaken i läge (3B).

Parkettmunstycke*:

Använd för trägolv.

Användning av turbomunstycke*

Den roterande borsten drivs av luftströmmen. Använd turbomunstycket för djuprengöring av mattor.

- Använd inte turbomunstycket på djurskinn eller mattor med långa fransar eller som är tjockare än 15 mm.
- För att undvika skador på mattan, låt inte munstycket stå stilla medan borsten rullar.
- Kör inte över elkablar och stäng av dammsugaren omedelbart efter användning.

Rengöring av turbomunstycke (4)

Ta bort munstycket från dammsugaren och avlägsna trådar från borsten som fastnat genom att klippa av dem med en sax.

Udpakning og samling (1)

- Kontroller, at alle delene er med i kassen.
- Sæt forsigtigt det øverste skaft i nederste hoveddel (1a). Pas på, at ledningen ikke sætter sig fast.
- Fastgør øverste skaft ved at spænde den medfølgende låseskrue (1b).
- Sæt gulvmundstykket på støvsugeren.

Sådan kommer du i gang med at støvsuge (2)

- Frigør ledningen ved at dreje den øverste ledningsholder (2), og sæt stikket i en stikkontakt. Start støvsugeren ved at trykke på tænd-/slukknappen.
- Juster sugeffekten med regulatoren på handtaget.

Gulvmundstykker (3)

Mundstykke til tæpper/hårde gulve

Tæpper: Bruges med omskifteren i stilling (3A).

Hårde gulve: Bruges med omskifteren i stilling (3B).

Parketmundstykke*:

Bruges til trægulve.

Brug af turbomundstykket*

Den roterende børste drives af luftstrømmen. Brug turbomundstykket til grundig rengøring af tæpper.

- Brug ikke turbomundstykket på skindtæpper, tæpper med lange frynser eller tæpper med luv på over 15 mm.
- Hold ikke mundstykket stille, mens børsten roterer, da det kan beskadige gulvtæppet.
- Køb ikke mundstykket over elektriske ledninger, og husk at slukke støvsugeren umiddelbart efter brug.

Rengøring af turbomundstykket (4)

Tag mundstykket af støvsugeren, og fjern sammenfiltrede tråde etc. fra børsten ved at klippe dem af med en saks.

Utpakking og montering (1)

- Kontroller at alle delene ligger i esken.
- Skyv skaftet forsiktig inn i apparatet (1a). Pass på at ledningen ikke henger seg opp.
- Fest skaftet ved å stramme låseskruen (1b).
- Monter gulvmunnstykket på støvsugeren.

Starte støvsugingen (2)

- Løs ut ledningen ved å dreie øvre ledningsholder (2), og sett støpselet i stikkontakten. Start støvsugeren ved å trykke på av/på-knappen.
- Juster sugstyrken ved hjelp av styrkereguleringen på handtaget.

Gulvmunnstykker (3)

Munnstykke for teppe / hardt golv

Teppe: Bruk munnstykket med spaken i stilling (3A).

Harde guly: Bruk munnstykket med spaken i stilling (3B).

Munnstykke for harde gulv*:

Brukes på tregulv.

Bruke turbomunnstykket*

Den roterende børsten drives av luftstrømmen. Bruk turbomunnstykket til grundig rengjøring av tepper.

- Bruk ikke turbomunnstykket på dyreskinn eller på tepper med lange frynser eller en dybde på over 15 mm.
- For å unngå skade på tepper må munnstykket ikke holdes i ro mens børsten roterer.
- Ikke før munnstykket over elektriske ledninger, og slå støvsugeren av umiddelbart etter bruk.

Rengjøre turbomunnstykket (4)

Koble munnstykket fra støvsugeren, og fjern tråder osv. som er viklet inn, fra børsten, ved å klippe dem vekk med en saks.

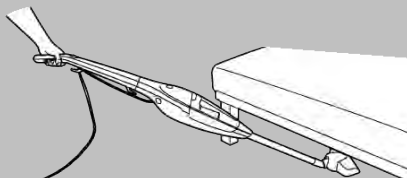

5



6



7

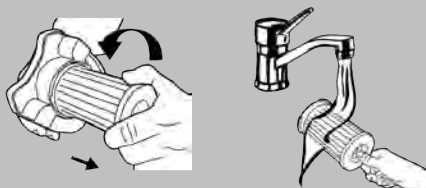

8

P

Utilizar o tubo de extensão:

Ligue o bocal ao tubo de extensão (5) para limpar debaixo de camas e móveis

Mangueira e Acessórios *

Retire o bocal de piso e fixe a correia para o ombro* à volta da ligação do bocal e da vara superior, conforme ilustrado na imagem (6). Aperte o bocal em direcção à ligação do bocal e ligue os acessórios*.

Esvaziar o compartimento do pó:

- Abra a tampa para libertar o compartimento do pó. Retire o suporte do filtro e esvazie o compartimento do pó (7).



Limpar o filtro HEPA lavável

Se o poder de sucção for reduzido, é provável que seja necessário limpar o filtro HEPA:

- Abra a tampa para libertar o compartimento do pó do corpo do aspirador.
- Retire o filtro HEPA do suporte do filtro (8) rodando-o no sentido contrário ao dos ponteiros do relógio. Limpe o filtro removendo a sujidade e os detritos mais espessos. Em seguida, limpe o filtro debaixo de água morna e deixe secar antes de o inserir novamente.
- O compartimento do pó tem um dispositivo de segurança de modo a que não possa ser fechado sem o filtro HEPA no devido lugar.
- Substitua o filtro HEPA se estiver danificado ou se não puder ser limpo correctamente. O filtro está disponível como peça de substituição.

NL

Gebruik van de verlengingsbuis:

Sluit het mondstuk aan op de verlengingsbuis (5) om te stofzuigen onder bedden en meubels.

Slang en accessoires *

Verwijder het mondstuk en bevestig de schouderriem* rond de aansluiting van het mondstuk en de bovenste stang (zie afbeelding 6).

Bevestig de slang op de aansluiting van het mondstuk en sluit de accessoires aan*.

Het stofreservoir leegmaken:

- Open de vergrendeling om het stofreservoir te ontgrendelen. Neem de filterhouder uit het apparaat en leeg het stofreservoir (7).



Uitwasbaar HEPA-filter reinigen

Als de zuigkracht gering is, moet het HEPA-filter waarschijnlijk worden gereinigd:

- Open de vergrendeling om het stofreservoir los te maken uit de stofzuigerbehuizing.
- Verwijder het HEPA-filter door het filter linksom uit de filterhouder te draaien (8). Reinig het filter door grove afvalresten en vuil te verwijderen. Reinig het filter vervolgens met lauw water onder de kraan en laat het filter drogen voor u het terugplaatst.
- Het stofreservoir is voorzien van een veiligheidsvoorziening waardoor het reservoir niet kan worden gesloten als er geen HEPA-filter is geplaatst.
- Als het HEPA-filter is beschadigd of als het niet meer goed kan worden gereinigd, moet het HEPA-filter worden vervangen. Het filter is verkrijgbaar als reserveonderdeel.

S**Användning av förlängningsrör:**

Anslut munstycket till förlängningsröret (5) för rengöring under sängar och möbler

Slang och tillbehör *

Ta bort gulvmunstycket och fäst axelbandet* runt munstyckets anslutning och skaftet, som det visas på bilden (6). Fäst slangen vid munstyckets anslutning och anslut tillbehören*.

Tömma dammbehållaren:

- Lyft haken för att tömma dammbehållaren Ta ut filterhållaren och töm dammbehållaren (7).

**Rengöring av tvättbart HEPA-filter**

Om sugeffekten är låg beror det antagligen på att HEPA-filtret behöver rengöras:

- Lyft haken för att ta ut dammbehållaren ur dammsugarens.
- Ta bort HEPA-filtret från filterhållaren genom att vrida den motsols (8). Rengör filtret genom att avlägsna större skräp och smuts. Rengör filtret under ljummet vatten och låt det torka innan du sätter tillbaka det.
- Dammbehållaren har en säkerhetsanordning som gör att det inte går att stänga den utan att HEPA-filtret sitter fast.
- Byt ut HEPA-filtret om det är skadat eller om det inte går att rengöra. Filter kan köpas separat.

DK**Brug af forlængerrøret :**

Sæt mundstykket på forlængerrøret (5), når du skal støvsuge under senge og møbler

Slange og tilbehør *

Tag gulvmundstykket af, og sæt skulderstroppen* fast omkring koblingen mellem mundstykket og øverste skaft som vist på billedet (6). Sæt slangen i mundstykke koblingen, og tilslut tilbehøret*.

Tømning af støvbeholderen:

- Åbn låsen for at frigøre støvbeholderen. Tag filterholderen ud, og tøm støvbeholderen (7).

**Rengöring af det vaskbare HEPA-filter**

Hvis sugeevnen forringes, skyldes det sandsynligvis, at HEPA-filteret skal renses:

- Åbn låsene for at gøre støvbeholderen fri af støvsugeren.
- Fjern HEPA-filteret ved at dreje det af filterholderen (8) i retning mod uret. Rens filteret ved at fjerne støv og snavs. Rens derefter filteret under lunkent vand, og lad det tørre, inden det sættes i igen.
- Støvbeholderen har en sikkerhedsanordning, så den ikke kan lukkes uden HEPA-filter.
- Udskift HEPA-filteret, hvis det beskadiges eller ikke kan rengøres tilstrækkeligt. Filteret fås som en reservedel.

N**Bruke forlengelsesrøret:**

Koble munnstykket til forlengelsesrøret (5) ved støvsuging under senger og andre møbler.

Slange og tilbehør*

Ta av gulvmunnstykket, og fest skulderremmen* rundt munnstykke tilkoblingen og skaftet, som vist på bildet (6). Fest slangen på munnstykke tilkoblingen, og koble til tilbehøret*.

Tømme støvbeholderen:

- Trekk ut låsehaken for å løse ut støvbeholderen. Ta ut filterholderen, og tøm støvbeholderen (7).

**Rengjøre det vaskbare HEPA-filteret**

Hvis sugestyrken er lav, må HEPA-filteret sannsynligvis rengjøres:

- Trekk ut låsehaken for å løse ut støvbeholderen fra apparatet.
- Ta ut HEPA-filteret ved å dreie det mot klokken og trekke det ut av filterholderen (8). Rengjør filteret ved å fjerne løst støv og smuss. Skyll filteret deretter under lunkent vann, og la det tørke før du setter det tilbake på plass i støvsugeren.
- Støvbeholderen er utstyrt med en sikkerhetsinnretning, slik at den ikke kan lukkes uten at HEPA-filteret er på plass.
- Skift HEPA-filter hvis det er skadet eller ikke kan rengjøres skikkelig. Filtre er tilgjengelige som reservedeler.

Resolução de problemas

O aspirador não arranca

- Verifique se o cabo está ligado à corrente.
- Verifique se a ficha e o cabo não estão danificados.
- Verifique se há algum fusível queimado.

Sucção reduzida ou o aspirador pára:

- O compartimento do pó está cheio?
- O bocal ou o canal do ar estão obstruídos?
- O filtro HEPA está obstruído ou necessita de ser limpo?

Se tiver entrado água no aspirador

Será necessário proceder à substituição do motor num centro de assistência Electrolux autorizado. Os danos causados no motor pela entrada de água não estão cobertos pela garantia.

Informação ao consumidor

A Electrolux recusa qualquer responsabilidade por danos decorrentes de um uso impróprio ou de modificações ilícitas efectuadas ao aparelho.

Este produto foi concebido a pensar no ambiente. Todas as peças de plástico estão marcadas para fins de reciclagem.

Se não conseguir encontrar filtros HEPA ou acessórios para o seu aspirador Electrolux, visite o nosso site em www.electrolux.com.

Problemen oplossen

Stofzuiger doet het niet

- Controleer of de stekker in het stopcontact zit.
- Controleer of de stekker en het snoer niet beschadigd zijn.
- Controleer of de zekeringen niet doorgebrand zijn.

Weinig zuigkracht of de stofzuiger stopt

- Is het stofreservoir vol?
- Is het mondstuk of het luchtkanaal verstopt?
- Is het HEPA-filter geblokkeerd of toe aan vervanging?

Als er water in de stofzuiger is gekomen

De motor moet door een erkend Electrolux Service Centre worden vervangen. Schade aan de motor veroorzaakt door binnendringend water valt niet onder de garantie.

Klanteninformatie

Electrolux wijst alle aansprakelijkheid van de hand voor schade die ontstaat als gevolg van onjuist gebruik van het apparaat of onbevoegde aanpassingen aan het apparaat.

Het ontwerp van dit product is zeer milieuvriendelijk. Alle kunststof onderdelen kunnen worden hergebruikt.

Bezoek onze website op www.electrolux.com als u geen HEPA-filters of accessoires kunt vinden voor uw Electrolux stofzuiger.

S**Felsökning****Dammsugaren startar inte**

- Kontrollera att sladden är ansluten till eluttaget.
- Kontrollera att stickpropp och sladd är oskadade.
- Kontrollera husets elsäkringar.

Dålig sugeffekt eller funktionsstopp

- Är dammbehållaren full?
- Är munstycket eller luftkanalen tilltäppta?
- Är HEPA-filtret tilltäppt eller behöver det rengöras?

Om vatten har kommit in i dammsugaren

Motorn måste bytas ut på ett auktoriserat Electrolux-servicecenter. Motorskador som orsakats av vatteninträngning täcks inte av dammsugarens serviceåtagande.

Konsumentinformation

Electrolux ansvarar inte för skador som uppstår i samband med olämplig användning eller vårdslös hantering av enheten.

Produkten är utformad med tanke på miljön. Alla plastdetaljer är märkta för återvinning.

Om du inte hittar HEPA-filtret eller tillbehör till din Electrolux-dammsugare kan du besöka vår webbplats på www.electrolux.com.

DK**Fejlfinding****Støvsugeren starter ikke**

- Kontroller, at stikket er sat i stikkontakten.
- Kontroller, at stik og ledning ikke er beskadiget.
- Kontroller, om der er gået en sikring.

Ringe sugevne eller støvsugeren stopper

- Er støvbeholderen fyldt?
- Er mundstykket eller luftkanalen tilstoppet?
- Er HEPA-filtret stoppet, eller skal det renses?

Hvis der kommer vand i støvsugeren

Motoren skal udskiftes på et autoriseret Electrolux-serviceværksted. Skader på motoren pga. vandindtrængen dækkes ikke af garantien.

Forbrugerinformation

Electrolux fralægger sig ethvert ansvar for alle skader opstået pga. forkert brug eller manipulation af apparatet.

Ved designet af dette produkt er der taget hensyn til miljøet. Alle plasticdele er mærket med henblik på genbrug.

Hvis du ikke kan finde HEPA-filtret eller tilbehør til din Electrolux-støvsuger, kan du besøge vores websted på www.electrolux.com.

N**Feilsøking****Støvsugeren starter ikke**

- Påse at ledningen er satt i stikkontakten.
- Påse at støpselet og ledningen ikke er skadet.
- Sjekk at ingen sikringer er gått.

Lav sugestyrke, eller støvsugeren stopper

- Er støvbeholderen full?
- Er munnstykket eller luftkanalen tett?
- Er HEPA-filtret tett, eller må det rengjøres?

Hvis det har kommet vann i støvsugeren

Motoren må skiftes ut på et autorisert Electrolux-servicecenter. Skade på motoren som er forårsaket av vann, dekkes ikke av garantien.

Forbrukerinformasjon

Electrolux fraskriver seg alt ansvar for skader som oppstår som følge av feil bruk eller eksperimentering med apparatet.

Produktet er utformet med tanke på miljøet. Alle plastdele er merket som resirkulerbare.

Hvis du ikke finner HEPA-filtre eller tilbehør til Electrolux-støvsugeren din, se webområdet vårt på www.electrolux.com.

FIN

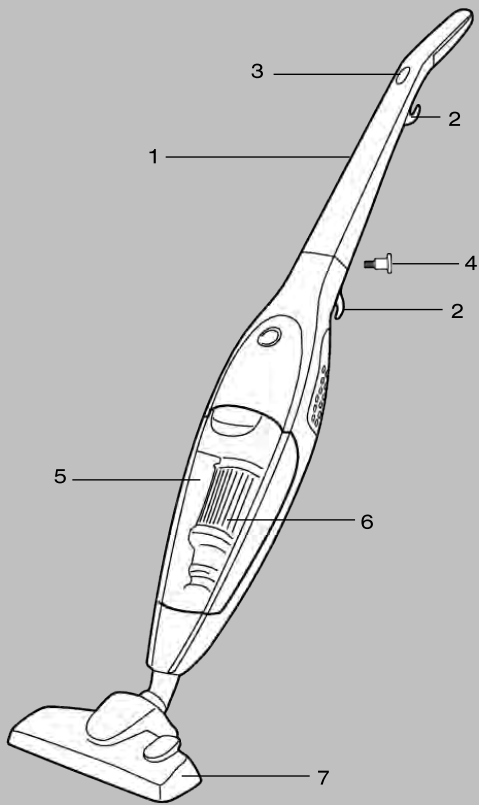

Varusteet ja ominaisuudet

1. Ylävarsi
2. Johdon pidike
3. Imutehon säätö
4. Lukitusruuvi
5. Pölysäiliö
6. HEPA-suodatin *
7. Matto-lattiasuutin
8. Jatkoputki
9. Parkettisuutin*
10. Turbosuutin*
11. Letku*
12. Rakosuutin*
13. Pölyharja*
14. Olkahihna*

* Vain tietyt mallit.

GR

	/	μ
1.		
2.		
3.	μ	
4.		
5.		
6.	HEPA *	
7.		/ μ
8.		
9.		*
10.	Turbo*	
11.	μ	*
12.		*
13.		μ *
14.	μ	μ *

*= μ μ .

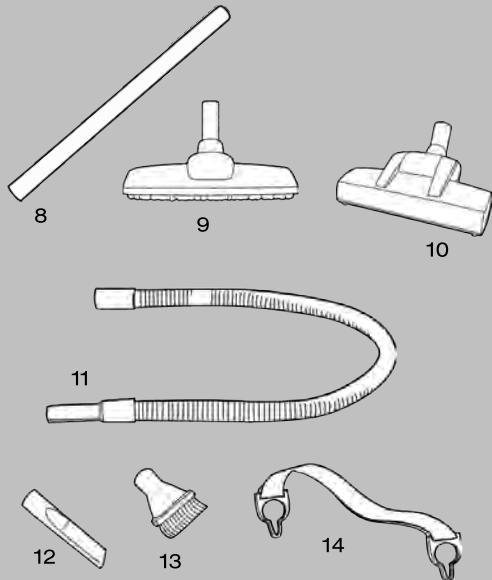

Özellikler / Aksesuarlar

1. Üst çubuk
2. Kablo tutucu
3. Güç ayarı
4. Kilitleme vidası
5. Toz haznesi
6. HEPA filtresi *
7. Hali/sert yüzey ucu
8. Uzatma borusu
9. Parke ucu*
10. Turbo başlığı*
11. Hortum*
12. Yarık başlığı aracı*
13. Toz alma fırçası*
14. Omuz askisi*

*= Yalnızca belirli modellerde bulunur.

Funkce / Příslušenství

1. Horní tyč
2. Držák kabelu
3. Regulace výkonu
4. Upevňovací šroub
5. Prachový kontejner
6. Filtr HEPA *
7. Hubice na koberce a tvrdé podlahové krytiny
8. Prodlužovací trubice
9. Hubice na parkety*
10. Turbokartáč*
11. Hadice*
12. Zúžený nástavec*
13. Prachový kartáč*
14. Ramenní popruh*

* = Pouze u některých modelů.

Funkcie alebo doplnky

1. Vrchná tyč
2. Držiak kábla
3. Regulácia výkonu
4. Poistná skrutka
5. Nádobka na prach
6. Filter HEPA *
7. Hubica na koberce a tvrdú podlahu
8. Predlžovacia trubica
9. Nástavec na parkety*
10. Turbonástavec*
11. Hadica*
12. Štrbinová hubica*
13. Kefka na prach*
14. Pás na rameno*

* = Len niektoré modely.

Turvaohjeet

Imuri on tarkoitettu vain kodin normaalia imurointia varten.

Laitetta ei ole tarkoitettu sellaisten ihmisten (lapset mukaan lukien) käytettäväksi, joiden fyysiset, sensoriset tai henkiset kyvyt ovat alentuneet tai jotka eivät osaa käyttää laitetta, ellei heidän turvallisuudestaan vastuussa oleva henkilö ole antanut heille ohjeita laitteen käytöstä tai valvo heidän laitteen käyttöönsä.

Pidä huoli siitä, että lapset eivät käytä laitetta leikkikaluna.

Älä koskaan imuroi:

- Märissä tiloissa
- Helposti syttyvien kaasujen jne. lähellä
- Ilman HEPA-suodatinta, jotta imuri ei vahingoitu
- Kun kotelossa on näkyviä vaurioita.

Älä koskaan imuroi:

- Teräviä esineitä
- Vettä tai muita nesteitä
- Kuumaa tai kylmää tuhkaa, palavia savukkeita jne.
- Kipsin, betonin, jauhojen, tuhkan tai muiden erityisen hienojakoisten hiukkaslähteiden pölyä.

Edellä olevien ohjeiden vastainen käyttö voi aiheuttaa vakavia moottorivaurioita, joita takuu ei korvaa.

Sähköä koskevat turvaohjeet

- Tarkista säännöllisesti, että johto ei ole vahingoittunut. Älä käytä pölynimuria, jos johto on vahingoittunut.
- Jos virtajohto vaurioituu, Electroluxin huoltoedustajan tai muun pätevän henkilön on vaihdettava se vaarojen välttämiseksi.
- Laitteen sähköjohdon vauriot eivät kuulu takuun piiriin.
- Älä vedä tai nosta imuria johdosta.
- Irrota pistoke virtalähteestä ennen imurin puhdistus- tai huoltotoimia.
- Kaikki huolto- ja korjaustoimenpiteet on annettava valtuutetun Electrolux-huollon tehtäväksi.
- Säilytä imuria kuivassa paikassa.



μ

μ (μ μ μ) μ

μ μ μ μ μ

μ μ μ μ μ

μ μ μ μ μ



μ μ μ μ μ

μ μ μ μ μ

μ μ μ μ μ

μ μ μ μ μ



μ μ μ μ μ

μ μ μ μ μ

μ μ μ μ μ

μ μ μ μ μ

μ μ μ μ μ

μ μ μ μ μ

μ μ μ μ μ

μ μ μ μ μ

μ μ μ μ μ

μ μ μ μ μ

μ μ μ μ μ

μ μ μ μ μ

μ μ μ μ μ

μ μ μ μ μ

μ μ μ μ μ

μ μ μ μ μ

μ μ μ μ μ

**Güvenlik önlemleri**

Bu elektrikli süpürge, yalnızca kapalı ortamlarda normal temizlik işleri için kullanılmalıdır.

Güvenlikleriyle ilgili olarak kendilerinden sorumlu bir kişi tarafından cihazın kullanımıyla ilgili gerekli eğitim verilmeden veya kontrol/gözetim altında tutulmadan, çocuklar da dahil olmak üzere fiziksel, tepkisel veya mental yeterlilikleri sınırlı olan ya da deneyimi ve bilgisi olmayan kişilerin bu cihazı kullanması uygun değildir.

Çocukların gerekli uyarılar yapılarak, cihazla kesinlikle oynamaması sağlanmalıdır.

**Asla kullanılmaması gereken yerler ve durumlar:**

- Islak alanlarda.
- Yanıcı gazlar ve benzerlerinin yakınında.
- HEPA filtresinin takılı olmadığı durumlarda, elektrikli süpürgeye zarar vermemek için.
- Gövdede gözle görünür bir hasar olduğunda.

**Asla kullanılmaması gereken yerler ve durumlar:**

- Keskin cisimler.
- Su veya diğer sıvılar
- Sıcak veya soğuk küller, yanık sigara izmaritleri, vb.
- Siva, beton, un gibi ince tozlar, sıcak veya soğuk kül.

Yukarıda sayılanlar motora ciddi zarar verebilir, bu tür hasarlar garanti kapsamında değildir.

**Elektrikle ilgili güvenlik uyarıları**

- Kablonun hasar görüp görmediğini düzenli biçimde kontrol edin. Kablounun hasarlı olduğu durumlarda elektrikli süpürgeyi asla kullanmayın.
- Temin edilen kablo hasar görürse, olası tehlikeli durumların engellenmesi amacıyla kablounun Electrolux servis temsilcisi ya da eşdeğer düzeyde yetkili/nitelikli bir kişi tarafından değiştirilmesi gerekir.
- Cihazın kabloları garanti kapsamında değildir.
- Elektrikli süpürgeyi asla kablosundan tutarak çekmeyin veya kaldırmayın.

**Bezpečnostní opatření**

Vysavač smí být používán pouze pro běžný úklid v domácnosti.

Zařízení nesmí používat osoby (včetně dětí) se sníženými fyzickými, smyslovými či mentálními schopnostmi ani osoby s nedostatečnými zkušenostmi nebo poznatky bez dohledu nebo předchozího poučení o použití zařízení osobou zodpovědnou za jejich bezpečnost.

Dávejte pozor, aby si s přístrojem nehráli děti.

**Nikdy nevysávejte:**

- na mokřém povrchu;
- v blízkosti hořlavých plynů atd.;
- bez filtru HEPA, aby nedošlo k poškození vysavače;
- když se na krytu objeví viditelné známky poškození.

**Nikdy nevysávejte:**

- ostré předměty;
- vodu nebo jiné tekutiny;
- žhavý ani chladný popel, hořící cigaretové nedopalky atd.;
- jemný prach, jako například prach z omítky či betonu, mouku, popel.

Výše uvedené předměty a materiály mohou způsobit vážné poškození motoru – poškození, na které se nevztahuje záruka.

**Bezpečnostní opatření týkající se elektriny**

- Pravidelně kontrolujte, zda není poškozena přírodní šňůra. Nikdy nepoužívejte vysavač s poškozenou šňůrou.
- Dojde-li k poškození přírodní šňůry, musí ji vyměnit společnost Electrolux nebo jiná kvalifikovaná osoba, aby nedošlo k nebezpečným situacím.
- Na poškození přírodní šňůry se nevztahuje záruka.
- Vysavač nikdy netahejte nebo nezvedejte za přírodní šňůru.
- Před čištěním přístroje nebo prováděním údržby vytáhněte zástrčku ze sítě.
- Veškerý servis a opravy směřj provádět pouze autorizovaná servisní centra Electrolux.
- Vysavač uchovávejte na suchém místě.

**Bezpečnostné opatrenia**

Tento vysávač by sa mal používať len na bežné vysávanie v domácnosti.

Tento prístroj by nemali používať osoby (vrátane detí) so zníženými fyzickými, zmyslovými alebo psychickými schopnosťami, prípadne osoby, ktoré nemajú dostatočné skúsenosti alebo vedomosti, iba ak boli o používaní prístroja poučené osobou zodpovednou za ich bezpečnosť.

Nikdy nedovoľte, aby sa deti s prístrojom hrali.

**Nikdy nevysávajte:**

- mokré miesta,
- v blízkosti horľavých plynov a podobných látok,
- bez filtra HEPA – predídete tak poškodeniu vysávača,
- ak sú na kryte viditeľné známky poškodenia.

**Nikdy nevysávajte:**

- ostré predmety,
- vodu ani iné tekutiny,
- horúce alebo studené uhličky, horiace cigaretové ohorky a pod,
- jemný prach, napríklad z omietky, betónu, múky alebo horúceho či studeného popola.

Tento prach môže spôsobiť vážne poškodenie motora – poškodenie, na ktoré sa nevztahuje záruka.

**Bezpečnostné opatrenia týkajúce sa elektriny**

- Pravidelné kontrolujte, či nie je kábel poškodený. Nikdy nepoužívajte vysávač, ak je kábel poškodený.
- Ak je kábel napájania poškodený, musí ho vymeniť servisný technik spoločnosti Electrolux alebo iná kvalifikovaná osoba, aby sa predišlo úrazu.
- Na poškodenie kábla vysávača sa záruka nevztahuje.
- Vysávač nikdy neťahajte ani nezdvíhajte za kábel.
- Pred čistením alebo údržbou vysávača vytiahnite kábel zo zásuvky.
- Kompletný servis a opravy musí vykonávať autorizované servisné stredisko spoločnosti Electrolux.
- Vysávač odkladajte na suchom mieste.

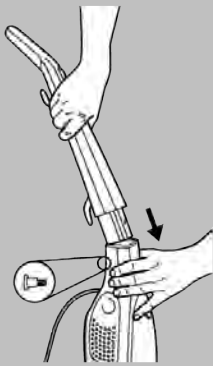

1

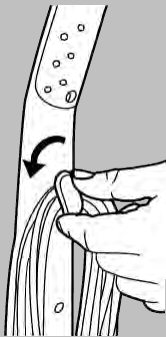

2

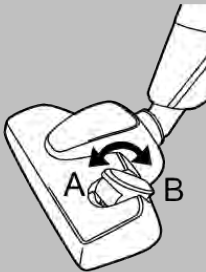

3

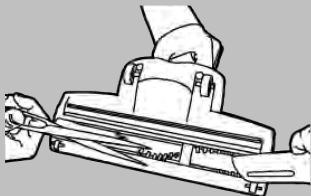

4

FIN

Pakkauksesta poistaminen ja kokoaminen (1)

- Tarkista, että pakkaus sisältää kaikki osat.
- Kiinnitä ylävarsi varovasti imurin runkoon (1a). Varmista, että johto ei tartu kiinni.
- Kiinnitä ylävarsi kiristämällä lukitusruuvia (1b).
- Kiinnitä lattiasuutin imuriin.

Imuroinnin aloittaminen (2)

- Vapauta johto kiertämällä ylempää johdon pidikettä (2), ja kiinnitä pistoke pistorasiaan. Käynnistä imuri painamalla käynnistuspainiketta.
- Voit säätää imutehoa kahvassa olevalla imutehonsäätimellä.

Lattiasuuttimet (3)

Matto-lattiasuutin

Matot: Käytä siten, että vipu on kuvan mukaisessa asennossa (3A).

Kovat lattiat: Käytä siten, että vipu on kuvan mukaisessa asennossa (3B).

Parkettisuutin*:

Käytä puulattioille.

Turbosuuttimen käyttö*

Ilmavirta pyörittää harjaa. Syväpuhdista matot turbosuuttimella.

- Älä käytä turbosuutinta imuroidessasi taljoja tai mattoja, joissa on pitkät hapsut tai joiden nukkaosa on yli 15 mm paksu.
- Älä pidä suutinta paikallaan harjan pyöriessä, jotta matto ei vahingoitu.
- Älä vedä suutinta virtajohtojen yli. Katkaise imurista virta välittömästi käytön jälkeen.

Turbosuuttimen puhdistus (4)

Irrota suutin imurista ja poista suuttimeen kiertyneet langat ja muut roskat leikkaamalla ne pois saksilla.

GR

μ (1)

- μ
- μ μ (1).
- μ μ (1).

(2)

- μ μ (2)

(2)

- μ μ μ

(3)

- μ μ μ (3A).
- μ μ μ (3B).

*:

- μ turbo*
- μ turbo
- μ μ turbo
- μ μ μ 15
- μ μ

μ μ

μ μ turbo (4)

- μ μ μ

- Temizlemeye veya bakımını yapmaya başlamadan önce, daima süpürgezinizin fişini prizden çıkartın.
- Bütün servis ve onarım işlemleri yetkili bir Electrolux servis merkezi tarafından yapılmalıdır.
- Elektrikli süpürgeyi kuru bir yerde saklamayı ihmal etmeyin.

Paketi açma ve montaj (1)

- Tüm parçaların kutuda olduğundan emin olun.
- Üst çubuğu, dikkatli bir şekilde alt ana gövdeye takın (1a). Kablonun sıkışmamasına dikkat edin.
- Kilitleme vidasını sıkıştırarak üst çubuğu sabitleyin (1b).
- Yer başlığını elektrikli süpürgeye takın.

Temizliğe başlama (2)

- Üst kablo tutucusunu (2) çevirerek kabloyu uzatın ve ucundaki fişi prize takın. Açma-kapatma düğmesine basarak süpürgeyi çalıştırın.
- Sapın üzerindeki güç ayar kumandasını kullanarak emiş gücünün ayarlayın.

Döşeme başlıkları (3)

Halı / Sert yüzey ucu/başlığı

Halılar: Kol, (3A) konumundayken kullanın.

Sert yüzeyler: Kol, (3B) konumundayken kullanın.

Parke ucu*:

Tahta/Parke yüzeyler için kullanın.

Turbo ucunun kullanımı*

Döner fırça hava hareketiyle çalışır. Halıların (saçak) dibini temizlemek için Turbo ucunu kullanın.

- Turbo ucunu deri kilimler, uzun saçaklı veya 15 mm'den uzun tüylü halı veya kilimler üzerinde kullanmayın.
- Halının zarar görmemesi için fırça dönerken başlığı sabit tutmayın.
- Başlığı, elektrik kablolarının üzerinden geçirmeyin ve elektrikli süpürgeyi kullandıktan hemen sonra kapatın.

Turbo ucunun temizlenmesi (4)

Başlığı elektrikli süpürgeден çıkartın ve dolanmış iplik ve benzeri malzemeyi makasla keserek fırçayı temizleyin.

Vybalení a sestavení (1)

- Zkontrolujte, zda krabice obsahuje všechny součásti.
- Opatrně nasad'te horní tyč do dolní základní jednotky (1a). Dávajte pozor, aby se kabel nezasekl.
- Upevněte horní tyč dotažením upevňovacího šroubu (1b).
- Nasad'te hubici na podlahovou krytinu směrem k vysavači.

Spuštění vysavače (2)

- Otáčejte horním držákem kabelu (2), uvolněte kabel a zasuňte jej do zástrčky. Vysavač zapněte stisknutím tlačítka zapnout-vypnout (on-off).
- Pomocí ovladače výkonu na rukojeti upravte sací výkon.

Podlahová hubice (3)

Hubice na koberce a tvrdé podlahové krytiny

Koberce: páčka je v poloze (3A),

Tvrdá podlahová krytina: páčka je v poloze (3B).

Hubice na parkety*:

použijte na dřevěné podlahy.

Použití turbokartáče*

Rotující kartáč je poháněný proudem vzduchu. Turbokartáč použijte k hloubkovému čištění koberců.

- Turbokartáč nepoužívejte na rohožky a koberečky s dlouhými trásněmi nebo vlasem delším než 15 mm.
- Abyste koberec nepoškodili, nenechávejte hubici na jednom místě, když se kartáč točí.
- Nepřejiždějte hubicí přes elektrické kabely a nezapomeňte vysavač ihned po použití vypnout.

Čištění turbokartáče (4)

Odpojte nástavec od trubice vysavače a odstraňte namotané nitě z kartáče např. odstříhnutím.

Rozbalenie a montáž (1)

- Skontrolujte, či sú v balení všetky časti vysávača.
- Vrchnú tyč opatrne zasuňte do spodnej hlavnej časti (1a). Dávajte pozor, aby sa nezasekol kábel.
- Vrchnú tyč zaistite dotiahnutím poistnej skrutky (1b).
- Na vysávač nasad'te podlahovú hubicu.

Zapnutie vysávača (2)

- Otáčaním vrchného držiaka kábla (2) uvoľnite kábel a zapojte ho do zásuvky. Vysávač zapnite stlačením vypínača.
- Sací výkon nastavte pomocou regulácie výkonu na rukoväti.

Podlahové hubice (3)

Hubica na koberce a tvrdú podlahu

Koberce: Používajte s páčkou v polohe (3A).

Tvrde podlahy: Používajte s páčkou v polohe (3B).

Nástavec na parkety*:

Používajte na drevené podlahy.

Používanie turbonástavca*

Otočnú kefu uvádza do pohybu prúd vzduchu. Turbonástavec používajte na hĺbkové čistenie kobercov.

- Turbonástavec nepoužívajte na vysávanie zvieracích kožušín, kobercov s dlhými strapcami ani kobercov s výškou vlasu viac ako 15 mm.
- Pri otáčaní kefy neostávajú s nástavcom na jednom mieste. Predídete tak poškodeniu koberca.
- Neprechádzajte hubicou cez elektrické šnúry a nezabudnite vysávač ihneď po použití vypnúť.

Čistenie turbonástavca (4)

Odpojte hubicu od trubice vysávača a odstráňte z kefy zachytené vlákna a nečistoty.

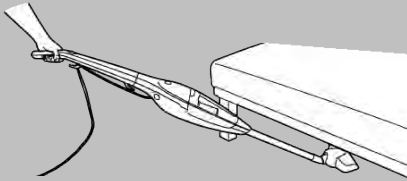

5

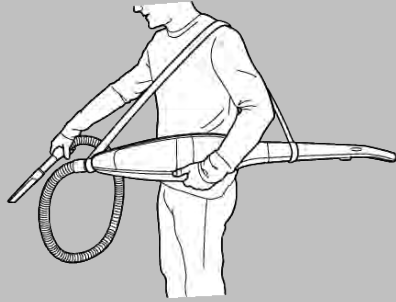

6



7

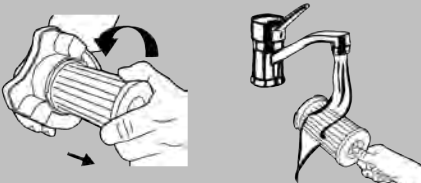

8

FIN

Jatkoputken käyttö:

Kiinnitä suutin jatkoputkeen (5), jolloin voit imuroida sängyn ja muiden huonekalujen alta.

Letku ja varusteet*

Irrota lattiasuutin ja kiinnitä olkahihna* suuttimen liitäntään ja ylävarren ympärille kuvan mukaisesti (6).

Kiinnitä letku suuttimen liitäntään ja kiinnitä varusteet*.

Pölysäiliön tyhjentäminen:

- Poista pölysäiliö avaamalla salpa. Irrota suodattimen pidike ja tyhjennä pölysäiliö (7).



Pestävän HEPA-suodattimen puhdistaminen

Jos imuteho on heikko, HEPA-suodatin on luultavasti puhdistettava:

- Poista pölysäiliö imurin rungosta avaamalla salpa.
- Irrota HEPA-suodatin suodattimen pidikkeestä kääntämällä sitä vastapäivään (8). Puhdista suodatin poistamalla lika ja karkea aines. Pese suodatin tämän jälkeen lämpimällä vedellä ja anna sen kuivua, ennen kuin asetat sen takaisin imuriin.
- Pölysäiliössä on varmistuslaite, joten sitä ei voi sulkea, ellei HEPA-suodatin ole paikallaan.
- Vaihda HEPA-suodatin uuteen, jos se on vahingoittunut tai sitä ei voi puhdistaa kunnolla. Suodatin on saatavana varaosana.

GR

: (5)

μ

μ

μ

*

μ

μ

*

(6).

,

μ

μ

*

μ

:

μ

(7).



μ

HEPA μ

μ

HEPA:

μ

μ

HEPA

(8).

μμ

μ

μ

μ

μ

μ

HEPA

μ

μ

μμ

μ

HEPA

Uzatma borusunun kullanılması:

Yatak ve mobilyaların altını temizlemek için ucu, uzatma borusuna (5) takın

Hortum ve Aksesuarlar *

Döşeme başlığını çıkarın ve omuz askısını * başlık bağlantısı ve üst çubuğun etrafına sararak resimde gösterildiği şekilde toplayın (6).

Hortumu başlık bağlantısına tutturarak aksesuarları sabitleyin*.

Toz haznesinin boşaltılması:

- Toz haznesini çıkarmak için kapağı açın. Filtre tutucusunu çıkartın ve toz haznesini boşaltın (7).

**Yıkabilir HEPA filtresini temizleme**

Emiş gücü azaldığında veya zayıfladığında, büyük olasılıkla HEPA filtresi kirlenmiştir ve temizlenmesi gerekir:

- Toz haznesini, süpürge gövdesinden çıkarmak için kapağı açın.
- HEPA filtresini saatin ters yönünde döndürerek, filtre tutucusundan çıkarın (8). Birikmiş katı maddeleri ve kiri atarak filtreyi temizleyin. Ardından filtreyi akan ılık suyun altında yıkayın ve yeniden takmadan önce kurumasını bekleyin.
- Toz haznesi, güvenlik özelliği nedeniyle HEPA filtre yerine takılmadan kapatılamaz.
- Hasar gördüğünde veya düzgün temizlenemez duruma geldiğinde HEPA filtresini yenisıyla değiştirin. Filtre, yedek parça olarak ayrıca temin edilebilir.

Použití prodlužovací trubice:

Připojte hubici k prodlužovací trubici (5) pro čištění pod postelími a nábytkem.

Hadice a příslušenství

Odpojte hubici na podlahy a omotejte ramenní pás * kolem připojení hubice a horní tyče jak znázorňuje obrázek (6).

Upevněte hadici směrem k připojení hubice a připojte příslušenství*.

Vyprázdnění prachového kontejneru:

- Otevřete západku a uvolněte prachový kontejner. Vyjměte držák filtru a vyprázdněte prachový kontejner (7).

**Čištění omyvatelného filtru HEPA**

Zhorší-li se sací výkon, pravděpodobně je potřeba vyčistit filtr HEPA:

- Otevřete západku a uvolněte prachový kontejner z vysavače.
- Otáčením proti směru chodu hodinových ručiček vyberte filtr HEPA (8). Vyčistěte filtr, odstraňte hrubý odpad a špínu. Poté filtr vypláchněte vlažnou vodou a nechte vyschnout.
- Prachový filtr je vybaven bezpečnostním zařízením, takže jej nelze zavřít bez filtru HEPA.
- Poškozený filtr HEPA nebo filtr, který nelze vyčistit, vyměňte. Filtr je dostupný jako náhradní součást.

Používanie predlžovacej trubice

Pri čistení miest pod posteľami a nábytko pripojte k hubici predlžovaciu trubicu (5).

Hadica a príslušenstvo *

Odpojte z trubice hubicu na podlahu a okolo spoja hubice a vrchnej tyče pripevnite pás na rameno* podľa obrázka (6).

Hadicu pripevnite k spoju hubice a pripojte príslušenstvo*.

Vyprázdnovanie nádoby na prach

- Stlačením uvoľňovacieho tlačidla otvorte nádobu na prach. Vyberte držiak filtra a vyprázdnite nádobu na prach (7).

**Čistenie umývateľného filtra HEPA**

Ak je sací výkon slabý, pravdepodobne je potrebné vyčistiť filter HEPA.

- Stlačením uvoľňovacieho tlačidla otvorte nádobu na prach a vyberte ju z vysávača.
- Otáčaním filtra HEPA proti smeru hodinových ručičiek ho vyberte z držiaka filtra (8). Odstráňte z filtra hrubé častice a nečistoty. Potom filter prepláchnite vlažnou vodou. Pred opätovným vložením do vysávača ho nechajte vyschnúť.
- Nádobu na prach má bezpečnostné zariadenie, ktoré zabraňuje zatvoreniu nádoby bez vloženého filtra HEPA.
- Ak je filter HEPA poškodený alebo sa už nedá dobre vyčistiť, vymeňte ho. Filter je k dispozícii ako náhradný diel.

Vianetsintä

Pölynimuri ei käynnisty

- Tarkista, että johto on kytketty pistorasiaan.
- Tarkista, että pistoke ja johto eivät ole vioittuneet.
- Tarkista sulakkeet.

Imuteho on heikko tai imuri pysähtyy

- Tarkista, onko pölysäiliö täynnä.
- Tarkista, onko suutin tai ilmaputki tukossa.
- Tarkista, onko HEPA-suodatin tukossa tai puhdistuksen tarpeessa.

Jos pölynimuriin on joutunut vettä

Moottori on vaihdettava valtuutetussa Electrolux-huolto liikkeessä. Takuu ei korvaa vahinkoja, jotka aiheutuvat veden joutumisesta moottoriin.

Kuluttajaneuvonta

Electrolux ei vastaa vahingoista, jotka ovat aiheutuneet laitteen epäasianmukaisesta käytöstä tai laitteeseen tehdyistä muutoksista.

Tuotteen suunnittelussa on otettu ympäristönäkökohdat huomioon. Kaikki muoviosat on merkitty kierrätysmerkillä.

Jos et löydä Electrolux-imuriin lisävarusteita tai HEPA-suodatinta, katso lisätietoja osoitteessa www.electrolux.com.

μ

• μ μ

• μ

• μ

• μ ;

• μ ;

• ; HEPA

• ;

μ ;

μ Electrolux.

μ

μ

Electrolux μ

μ

μ μ

μ μ

μ HEPA μ

μ Electrolux μ

μ

www.electrolux.com.

Sorun giderme

Elektrikli süpürge çalışmıyor

- Elektrik kablosunun prize takılı olduğundan emin olun.
- Fiş veya kablounun hasarlı olmadığından emin olun.
- Atmış sigorta olmadığından emin olun.

Emiş gücü zayıf veya cihaz duruyor

- Toz haznesi dolu mu?
- Uç/Başlık veya hava kanalı tıkalı mı?
- HEPA filtresi tıkalı mı veya temizlenmesi gerekiyor mu?

Elektrikli süpürgeye su girmesi durumunda

Motorun, yetkili bir Electrolux servis merkezi tarafından değiştirilmesi gerekir. Suyun makine içine sızarak motora verdiği hasar, garanti kapsamında değildir.

Tüketici bilgileri

Electrolux, cihazın uygun olmayan biçimde kullanılması veya kurcalanması nedeniyle oluşan hasarlarda hiçbir sorumluluk kabul etmez.

Bu ürün, çevresel etkiler göz önüne alınarak tasarlanmıştır. Tüm plastik aksam, geri dönüştürülmeye uygun olarak belirlenmiştir.

Electrolux elektrikli süpürgezin HEPA filtresini veya aksesuarlarını temin edemezseniz, lütfen www.electrolux.com adresinden web sitemizi ziyaret edin.

Odstraňování závad

Vysavač se nezapne

- Zkontrolujte, je-li přívodní šňůra zapojena do zásuvky.
- Zkontrolujte, není-li poškozena zástrčka a šňůra.
- Zkontrolujte, není-li vyhořelá pojistka.

Špatný výkon nebo se vysavač vypne

- Vyprázdnění prachového kontejneru
- Odblokování hubice nebo vzduchového kanálu
- Odblokování nebo potřeba vyčistění filtru HEPA

Do vysavače se dostala voda

Bude třeba provést výměnu motoru v autorizovaném servisním středisku společnosti Electrolux. Na poškození motoru způsobené vniknutím vody se nevztahuje záruka.

Uživatelské informace

Společnost Electrolux se zřídka veškeré zodpovědnosti za všechna poškození vzniklá vinou nesprávného používání zařízení

Tento výrobek je navržen s ohledem na životní prostředí. Všechny plastové díly jsou označeny pro účely recyklace.

Pokud nemůžete zakoupit příslušenství k vysavači Electrolux, navštivte náš webový server na adrese www.electrolux.com.

Odstraňovanie porúch

Vysávač sa nedá spustiť

- Skontrolujte, či je kábel pripojený do siete.
- Skontrolujte, či nie je poškodená zástrčka alebo kábel.
- Skontrolujte, či nie je vypálená poistka.

Slabý sací výkon alebo sa vysávač vypína

- Nie je nádoba na prach plná?
- Nie je upchatý nástavec, trubica alebo hadica?
- Nie je filter HEPA zanesený alebo nemá byť sa vyčistiť?

Ak sa do vysávača dostane voda

Bude potrebná výmena motora, ktorú vykoná autorizované servisné centrum spoločnosti Electrolux. Na poškodenie motora spôsobené vniknutím vody sa záruka nevzťahuje.

Informácie pre spotrebiteľa

Spoločnosť Electrolux nenesie zodpovednosť za žiadne škody spôsobené nesprávnym používaním alebo neoprávneným zasahovaním do spotrebiča.

Tento výrobok je navrhnutý s ohľadom na životné prostredie. Všetky plastové súčasti sú označené na účely recyklácie.

Ak nemôžete zohnať filtre HEPA alebo príslušenstvo do svojho vysávača Electrolux, navštívte našu webovú stránku www.electrolux.sk.

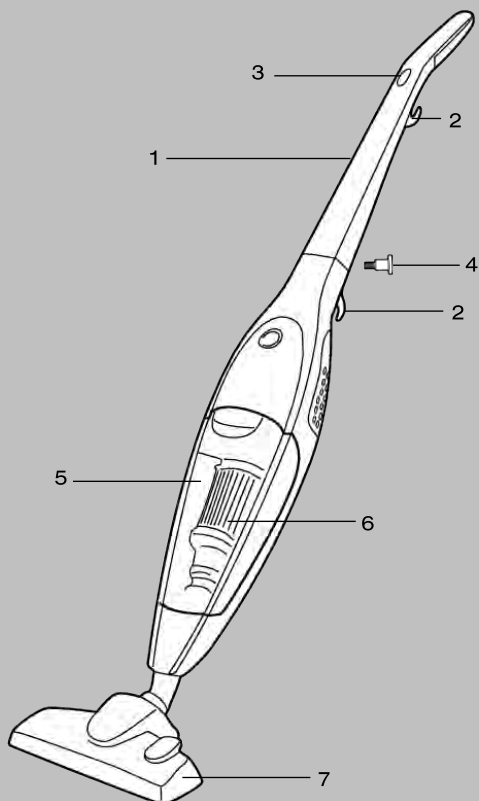
H**Funkciók/tartozékok**

1. Felső nyél
2. Kábeltartó
3. Teljesítményszabályozó
4. Zárócsavar
5. Portartály
6. HEPA-szűrő
7. Szőnyeg-/keménypadló-szívófej
8. Hosszabbítócső
9. Parketta-szívófej*
10. Turbó szívófej*
11. Tömlő*
12. Réstisztító*
13. Porkefe*
14. Vállpánt*

* Csak bizonyos típusok esetén.

PL**Funkcje/Aksesoria**

1. Górny drążek
2. Uchwyt przewodu
3. Regulacja siły ssania
4. Śruba blokująca
5. Pojemnik na kurz
6. Filtr HEPA*
7. Ssawka do odkurzania dywanów/twardych powierzchni
8. Rura przedłużająca
9. Ssawka do odkurzania parkietów*
10. Ssawka Turbo*
11. Wąż*
12. Przyrząd do odkurzania szczelin*
13. Szczotka do kurzu*
14. Pasek ramienny*

* = Tylko niektóre modele.

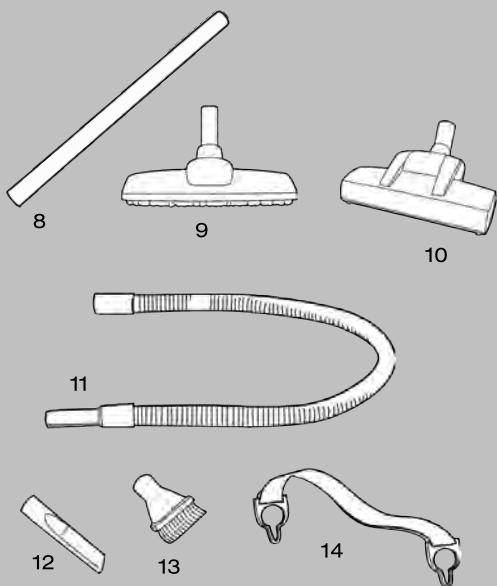

Značajke/Dodaci

1. Gornji štap
2. Držać kabla
3. Regulacija snage
4. Vijak za zaključavanje
5. Spremnik za prašinu
6. Filtar HEPA *
7. Produžetak za tepih/čvrstu površinu
8. Produžna cijev
9. Produžetak za parket*
10. Turbo produžetak*
11. Crijevo*
12. Produžni alat*
13. Četka za prašinu*
14. Oslonac za rame*

*= Samo određeni modeli.

Oprema/dodatki

1. Zgornji del cevi
2. Držalo kabla
3. Nadzor moči
4. Vijak za fiksiranje
5. Zbiralnik za prah
6. Filter HEPA*
7. Nastavek za preproge/trde pode
8. Podaljšek cevi
9. Nastavek za parket*
10. Turbo krtača*
11. Upogljiva cev*
12. Nastavek za reže*
13. Metlica za prah*
14. Pas za čez ramo*

* = Le določeni modeli.

- 1.
- 2.
- 3.
- 4.
- 5.
6. HEPA *
7. /
- 8.
9. *
10. *
11. *
12. *
13. *
14. *

*

Biztonsági előírások

A porszívót csak háztartásban végzett, normál porszívózásra szabad használni. Csökkent fizikai, mentális vagy érzékelési képességű személy (ideértve a gyermekeket is), továbbá a készülék használatában nem jártas személy a készüléket csak akkor működtetheti, ha egy megfelelő személy útmutatással látta el vagy gondoskodik a felügyeletéről, és felel a biztonságáért. Gyermekek a készüléket csak felügyelet mellett használhatják, és ügyelni kell arra, hogy ne játsszanak vele.

Soha ne porszívózzon

- nedves területeken,
- gyúlékony gázok (vagy hasonló) közelében,
- a HEPA-szűrő nélkül (a porszívó károsodásának megakadályozása érdekében),
- ha a porszívó borítása láthatóan megsérült.

Soha ne porszívózzon fel

- éles tárgyakat,
- vizet vagy más folyadékot,
- izzó vagy kialudt parazsat, égő cigarettavégeket stb.,
- apró szemcsés port, amely például vakolatból, betonból, lisztből, hamuból származik.

Az említett esetek a motor komoly károsodását okozhatják, amely kárra nem terjed ki a garancia.

Elektromossággal kapcsolatos biztonsági előírások

- Rendszeresen ellenőrizze, hogy nem sérült-e meg a kábel. Ne használja a porszívót, ha a kábel sérült.
- Ha a tápkábel megsérült, a veszély elhárítása érdekében azt egy Electrolux szerviznek vagy hasonlóan képzett személynek kell kicserélnie.
- A készülék kábelének károsodására nem terjed ki a garancia.
- Soha ne húzza vagy emelje a porszívót a vezetéknél fogva.
- A porszívó tisztítása vagy karbantartása előtt húzza ki a kábel csatlakozóját a fali aljzatból.
- A karbantartási és javítási munkák csak kijelölt Electrolux márkaszervizben végezhetők el.
- A porszívót száraz helyen kell tárolni.

Wskazówki dotyczące bezpieczeństwa

Odkurzaczy powinien być używany wyłącznie do odkurzania w warunkach domowych. Urządzenia nie powinny obsługiwać osoby (w tym dzieci) z zaburzeniami układu ruchowego lub czuciowego, upośledzone umysłowo oraz nieposiadające odpowiedniej wiedzy bądź doświadczenia. Osoby takie mogą używać urządzenia wyłącznie po otrzymaniu instrukcji dotyczących jego obsługi lub pod nadzorem osoby odpowiedzialnej za ich bezpieczeństwo. Należy pilnować, aby dzieci nie bawiły się urządzeniem.

Nigdy nie odkurzaj:

- Mokrych powierzchni.
- W pobliżu gazów łatwopalnych itp.
- Bez filtra HEPA, ponieważ może to doprowadzić do uszkodzenia odkurzacza.
- Gdy na obudowie widoczne są ślady uszkodzeń.

Nigdy nie odkurzaj:

- Przedmiotów z ostrymi krawędziami.
- Wody ani innych płynów.
- Żarzących się lub zimnych popiołów, tłących się niedopalków itp.
- Drobnego pyłu, np. gipsu, gruzu, cementu, mąki lub popiołu.

Mogą one poważnie uszkodzić silnik — uszkodzenie takie nie jest objęte gwarancją.

Wskazówki dotyczące bezpieczeństwa podczas korzystania z urządzeń elektrycznych

- Regularnie sprawdzaj, czy przewód zasilający nie jest uszkodzony. Nigdy nie używaj odkurzacza, jeśli przewód zasilający jest uszkodzony.
- Aby uniknąć niebezpieczeństwa, wymianę uszkodzonego kabla zasilającego powierz autoryzowanemu punktowi serwisowemu firmy Electrolux lub osobie o odpowiednich kwalifikacjach.
- Uszkodzenie przewodu odkurzacza nie jest objęte gwarancją.
- Nigdy nie ciągnij ani nie podnoś odkurzacza, trzymając go za przewód zasilający.
- Przed czyszczeniem lub konserwacją odkurzacza wyjmij wtyczkę z gniazdka.

HR**Mjere opreza**

Ovaj se usisavač smije koristiti samo za obično usisavanje u kućanstvu. Ovaj uređaj nije namijenjen za upotrebu osobama (uključujući djecu) sa smanjenim fizičkim, osjetnim ili mentalnim sposobnostima ili osobama bez iskustva i znanja, osim uz nadzor ili davanje uputa vezanih uz uporabu uređaja od strane osobe koja je odgovorna za njihovu sigurnost. Djecu se mora nadzirati kako bi ih se spriječilo da se igraju s uređajem.

**Nikada ne usisavajte:**

- Na mokrim površinama.
- Blizu zapaljivih plinova i sl.
- Bez filtra HEPA da ne biste oštetili usisavač.
- Kada kućište pokazuje jasne znakove oštećenja.

**Nikada ne usisavajte:**

- Oštre objekte.
- Vodu ili druge tekućine
- Vruć ili hladan pepeo, upaljene cigarete itd.
- Finu prašinu, na primjer od gipsa, betona, brašna i toplog ili hladnog pepela.

Gore navedeno može izazvati ozbiljna oštećenja motora - oštećenja koja nisu pokrivena jamstvom.

**Mjere opreza u vezi električne energije**

- Redovito provjeravajte je li kabel oštećen. Ako je kabel oštećen, ni u kojem slučaju ne smijete koristiti usisavač.
- Ako je kabel za napajanje oštećen, mora ga zamijeniti Electrolux, njegov ovlašten servisier ili druga kvalificirana osoba da biste izbjegli opasnost.
- Oštećenja kabela nisu pokrivena jamstvom.
- Usisavač nikad ne vucite i ne dižite za kabel.
- Prije čišćenja ili održavanja usisavača isključite utikač iz struje.
- Održavanje i svi popravci moraju se provoditi u ovlaštenom Electroluxovom servisu.
- Usisavač uvijek držite na suhame mjestu.

SLO**Previdnostni ukrepi**

Ta sesalnik je namenjen samo za običajno sesanje v gospodinjstvu. Naprave ne smejo uporabljati osebe (vključno z otroki) z zmanjšanimi fizičnimi, senzoričnimi ali mentalnimi sposobnostmi, s premalo izkušenj in znanja, razen če jim zanje odgovorna oseba pokaže, kako napravo varno uporabljati, in jih pri tem nadzoruje. Otroke je treba nadzirati, da se ne bi igrali z napravo.

**Nikoli ne sesajte:**

- Mokrih površin.
- Blizu vnetljivih plinov ipd.
- Brez filtra HEPA, da ne bi poškodovali sesalnika.
- Kadar je ohišje vidno poškodovano.

**Nikoli ne sesajte:**

- Ostrih predmetov.
- Vode ali drugih tekočin.
- Vročega ali hladnega pepela, gorečih cigaretnih ogorkov itd.
- Finega prahu, kot je npr. prah iz ometov, betona, moke, pepela.

Zgoraj navedeni predmeti in materiali lahko povzročijo resno okvaro motorja – okvaro, ki ni vključena v garancijo.

**Previdnostni ukrepi glede elektrike**

- Redno preverjajte, ali kabel ni poškodovan. Nikoli ne uporabljajte sesalnika, če je kabel poškodovan.
- Če je priloženi električni kabel poškodovan, ga mora Electroluxov servisier ali usposobljena oseba zamenjati, da ne pride do nevarnosti.
- Garancija ne vključuje poškodbe kabla.
- Sesalnika nikoli ne vlecite ali dvigujte za kabel.
- Pred čiščenjem ali vzdrževanjem sesalnika kabel izklopote iz električne vtičnice.
- Vsa vzdrževalna in servisna dela mora opraviti pooblaščen Electroluxov servisier center.
- Sesalnik shranjujte na suhem mestu.

RUS

-
-
-
-
-

HEPA —



-
-
-
-
-



-
-
-
-
-

Electrolux

Electrolux.

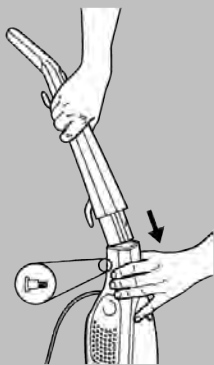

1

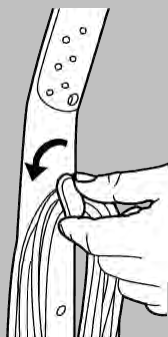

2

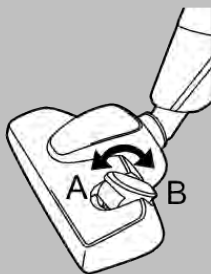

3

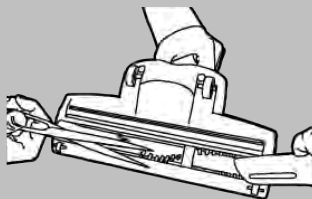

4

H

Kicsomagolás és összeszerelés (1)

- Győződjön meg arról, hogy az összes alkatrész megtalálható a dobozban.
- Óvatosan helyezze be a felső nyelet a készülék aljába (1a). Ügyeljen arra, hogy a kábel ne csipődjön be.
- Rögzítse a felső nyelet a zárócsavar meghúzásával (1b).
- Helyezze fel és fordítsa a padló-szívófejet a készülék felé.

A porszívózás megkezdése (2)

- A felső kábeltartó forgatásával engedje ki a kábelt (2), majd illessze a csatlakozót fali aljzatba. Kapcsolja be a porszívót az „On-Off” gombbal.
- Állítsa be a kívánt szívóerőt a fogantyún lévő teljesítményszabályozóval.

Padló-szívófejek (3)

Szőnyeg-/keménypadló-szívófej

Szőnyeg: A kart fordítsa (3A) helyzetbe.

Keménypadló: A kart fordítsa (3B) helyzetbe.

Parketta-szívófej*:

Faparkettához, fapadlóhoz.

A turbó szívófej használat*

A forgókefét a légáramlás hajtja. A turbó szívófejet szőnyegek mélytisztítására lehet használni.

- Ne használja a turbó szívófejet bőrszőnyegekhez, hosszú rojtú szőnyegekhez, illetve olyan szőnyegekhez, amelyek 15 mm-nél vastagabbak.
- A szőnyeg károsodásának elkerülése érdekében ne tartsa mozdulatlanul (egy helyben) a szívófejet, amikor a kefe forog.
- A szívófejet ne vezesse át elektromos kábelek fölött, és használat után azonnal kapcsolja ki a porszívót.

A turbó szívófej tisztítása (4)

Vegye le a szívófejet a porszívóról, és távolítsa el a belegabalyodott szálakat (szükség esetén használjon valamilyen segédeszközt, pl. kést vagy ollót).

PL

- Servis i naprawy mogą być wykonywane wyłącznie przez personel autoryzowanego punktu serwisowego firmy Electrolux.
- Odkurzacze należy przechowywać w suchym miejscu.

Rozpakowywanie i montaż (1)

- Sprawdź, czy wszystkie części znajdują się w pudełku.
- Ostrożnie włóż górny drążek do obudowy (1a). Sprawdź, czy kabel nie został zablokowany.
- Przykręć śrubę blokującą, aby umocować górny drążek (1b).
- Włóż ssawkę do odkurzenia twardych powierzchni do odkurzacza.

Rozpoczynanie odkurzenia (2)

- Zwolnij przewód zasilający, obracając górny uchwyt (2), a następnie podłącz przewód do gniazdka. Uruchom odkurzacze, naciskając przycisk zasilania.
- Wyreguluj siłę ssania za pomocą regulatora siły ssania na uchwycie.

Ssawki do odkurzenia podłóg (3)

Ssawka do odkurzenia dywanów/twardych powierzchni

Dywany: Należy używać z dźwignią ustawioną w pozycji (3A).

Podłogi twarde: Należy używać z dźwignią ustawioną w pozycji (3B).

Ssawka do odkurzenia parkietów*:

Należy używać do podłóg drewnianych.

Stosowanie ssawki Turbo*

Szczotka obrotowa jest napędzana strumieniem powietrza. Ssawki Turbo należy używać do głębokiego czyszczenia dywanów.

- Nie używaj ssawki Turbo do czyszczenia dywanów futrzanych, dywanów z długimi frędzlami lub włosiem dłuższym niż 15 mm.
- Aby uniknąć uszkodzenia dywanu, nie trzymaj ssawki w jednym miejscu, kiedy szczotka się obraca.
- Nie przesuwaj ssawki po przewodach elektrycznych. Zawsze po zakończeniu odkurzenia natychmiast wyłączaj urządzenie.

Raspakiravanje i sastavljanje (1)

- Provjerite jesu li svi dijelovi u kutiji.
- Pažljivo umetnite gornji štap u donje kućište (1a). Pazite da se kabel ne zaglavi.
- Učvrstite gornji štap pritezanjem vijka za zaključavanje (1b).
- Postavite produžetak za pod na usisavač.

Početak usisavanja (2)

- Otpustite kabel rotiranjem gornjeg držača kabla (2) i uključite kabel u struju. Pokrenite usisavač gumbom uključeno-isključeno.
- Prilagodite snagu usisavanja pomoću regulatora snage na ručki.

Produžeci za pod (3)**Produžetak za tepih/čvrstu površinu**

Tepisi: Koristite s polugom u položaju (3A).

Čvrste površine: Koristite s polugom u položaju (3B).

Produžetak za parket*.

Koristite za drvene podove.

Upotreba turbo produžetka*

Rotirajuću četku pogoni struja zraka. Koristite turbo produžetak za dubinsko čišćenje tepiha.

- Nemojte koristiti turbo produžetak na kožnatim materijalima, tepisima s dugim resama ili na mekanom materijalu debljine veće od 15 mm.
- Da biste izbjegli oštećenja tepiha, nemojte držati produžetak na jednom mjestu dok četka rotira.
- Ne prelazite produžetkom preko električnih kabela te svakako isključite usisavač odmah nakon korištenja.

Čišćenje turbo produžetka (4)

Izvučite produžetak iz cijevi usisavača i uklonite zaglavljene niti i sl. tako da ih odrežete škarama.

Pred prvo uporabo (1)

- Prepričajte se, ali so v škatli vsi deli.
- Previdno vstavite zgornji del cevi v spodnji del ohišja (1a). Pazite, da se kabel ne zatakne.
- Privijte priloženi vijak za fiksiranje, da pritrdite zgornji del cevi (1b).
- Na sesalnik pritrdite nastavek za tla.

Začetek sesanja (2)

- Sprostite kabel, tako da zavrtite zgornje držalo kabla (2) in kabel izvlečete. Vključite sesalnik z gumbom za vklop/izklop.
- Moč sesanja nastavite tako, da uporabite stikalo za nadzor moči na ročaju.

Nastavek za trde pode (3)**Nastavek za preproge/trde pode**

Preproge: Stikalo naj bo v položaju (3A).

Trdi podi: Stikalo naj bo v položaju (3B).

Nastavek za parket*

Namenjen za lesena tla.

Uporaba mehanske turbo krtače*

Vrtečo krtačo poganja zračni tok. Mehanska turbo krtača je namenjena za globinsko čiščenje preprog.

- Ne uporabljajte je za čiščenje preprog iz živalskih kož, preprog z dolgimi resami ali preprog, debelejših od 15 mm.
- Da bi se izognili poškodbam preprog, naj krtača ne miruje na preprogi, medtem ko se ščetka vrti.
- S krtačo ne sesajte prek električne napeljave in sesalnik izklopite takoj po uporabi.

Čišćenje mehanske turbo krtače (4)

Nastavek snemite s sesalnika in s škarami odrežite niti, ki so se zapletle v krtačo.

(1)

(1a).

(1b).

(2)

(2),

(3)

(3A).

(3B).

15

(4)

H

A hosszabbítócső használata

Ágyak, bútorok alatti porszívózáshoz csatlakoztassa a hosszabbítócsövet, majd arra helyezze fel a szívófejet.

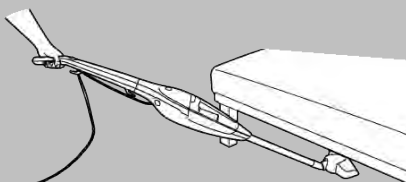

5

Tömlő és tartozékok*

Vegye le a padló-szívófejet, majd a (6) ábra szerint rögzítse a vállpántot* a szívófej-csatlakozás köré és a felső nyélre. Rögzítse a tömlőt a szívófej-csatlakozásban, majd szerelje fel a tartozékokat*.

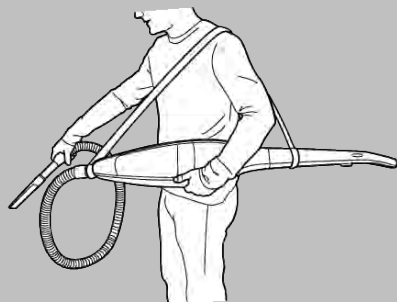

6

A portartály kiürítése

- A retesz kioldásával vegye ki a portartályt. Vegye ki a szűrőtartót, és ürítse ki a portartályt (7).



A mosható HEPA-szűrő tisztítása

- Ha azt veszi észre, hogy csökken a szívóhatás, valószínűleg meg kell tisztítani a HEPA-szűrőt.
- A retesz kioldásával vegye ki a portartályt a porszívóból.
- Az óramutató járásával ellentétes irányú forgatással vegye ki a HEPA-szűrőt a szűrőtartóból (8). Először távolítsa el a szűrőről a ráakódott durva szennyeződést és port. Ezután langyos vízben mossa le a szűrőt, és hagyja teljesen megszáradni, mielőtt visszahelyezné a készülékbe.
- Biztonsági okokból a portartály úgy van kialakítva, hogy nem lehet bezárni, ha nincs behelyezve a HEPA-szűrő.
- Ha a HEPA-szűrő megsérült vagy nem lehet teljesen kitisztítani, akkor újat kell beszerezni helyette. A szűrőt külön tartozékként lehet megvásárolni.



7

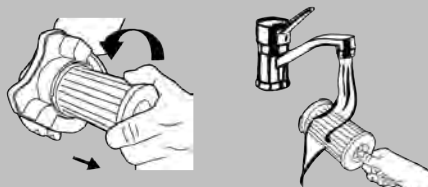

8

PL

Czyszczenie ssawki Turbo (4)

Odłącz ssawkę od odkurzacza i usuń splątane nitki ze szczotki, na przykład za pomocą nożyczek.

Stosowanie rury przedłużającej

Po podłączeniu ssawki do rury przedłużającej (5) można odkurzać powierzchnie pod łózkami i meblami.

Wąż i akcesoria*

Zdejmij ssawkę do podłóg i zamocuj pasek ramienny* wokół połączenia ssawki i górnego drążka, jak pokazano na rysunku (6). Zamocuj wąż w miejscu połączenia ssawki i podłącz akcesoria*.

Opróżnianie pojemnika na kurz

- Otwórz zatrzask, aby zwolnić zamocowanie pojemnika na kurz. Wyjmij uchwyt filtrów i pusty pojemnik na kurz (7).



Czyszczenie zmywalnego filtra HEPA

- Jeśli siła ssania jest słaba, prawdopodobnie konieczne jest wyczyszczenie filtra HEPA:
- Otwórz zatrzask, aby zwolnić zamocowanie pojemnika na kurz z obudowy odkurzacza.
- Wyjmij filtr HEPA z uchwytu, obracając go w kierunku przeciwnym do ruchu wskazówek zegara (8). Oczyszcz filtr z grubszych zanieczyszczeń. Następnie przemyj go letnią wodą i pozostaw do wyschnięcia przed ponownym włożeniem do odkurzacza.
- Pojemnik na kurz jest wyposażony w urządzenie zabezpieczające, które uniemożliwia zamknięcie pokrywy bez włożonego filtra HEPA.
- Jeśli filtr HEPA jest uszkodzony lub nie można go prawidłowo wyczyścić, należy go wymienić. Filtr jest dostępny jako część zamienna.

Korištenje produžne cijevi:

Spojite produžetak na produžnu cijev (5) za čišćenje ispod kreveta i namještaja.

Crijeva i pribor *

Uklonite produžetak za pod i postavite oslonac za rame* oko spoja produžetka i gornjeg štapa, kako je prikazano na slici (6). Učvrstite crijevo na spoju produžetka i spojite dodatni pribor*.

Čišćenje spremnika za prašinu:

- Otvorite zapor kako biste otpustili spremnik za prašinu. Izvadite držač filtra i ispraznite spremnik za prašinu (7).

**Čišćenje filtra HEPA koji se može prati**

Ako je usisna snaga slaba, vjerojatno treba očistiti filter HEPA.

- Otvorite zapor da biste otpustili spremnik za prašinu iz kućišta usisavača.
- Uklonite filter HEPA rotiranjem držača filtra u smjeru suprotnom od gibanja kazaljke na satu (8). Očistite filter uklonjanjem otpadaka i prljavštine. Zatim očistite filter pod mlazom tople vode i ostavite ga da se osuši prije nego što ga ponovno umetnete u usisavač.
- Spremnik za prašinu ima sigurnosni uređaj tako da se on ne može zatvoriti bez filtra HEPA.
- Molimo vas, zamijenite filter HEPA ako je on oštećen ili se ne može dobro očistiti. Filter je dostupan kao rezervni dio.

Uporaba podaljška cevi:

Za čišćenje pod posteljo ali pohištvo krtačo priključite na podaljšek cevi (5).

Gibljiva cev in dodatki*

Odstranite nastavek za tla ter pripnite trak za čez ramo* na priključek nastavka in zgornji del cevi, kot kaže slika (6). Gibljivo cev pritrdite na priključek nastavka in priključite dodatke.*

Praznjenje zbiralnika za prah:

- Odprite zapah, da sprostite zbiralnik za prah. Vzemite ven držalo filtra in izpraznite zbiralnik za prah (7).

**Čišćenje pralnega HEPA-filtra**

Če se moč sesanja zmanjša, je verjetno treba očistiti filter HEPA:

- Odprite zapah, da iz ohišja sesalnika sprostite zbiralnik za prah.
- Odstranite filter HEPA iz držala (8), tako da ga zavrtite v nasprotni smeri urnega kazalca. Očistite filter, tako da z njega odstranite grobe smeti in umazanijo. Nato ga operite v mlačni vodi; preden ga ponovno vstavite, počakajte da se posuši.
- Zbiralnik za prah ima varnostno napravo, ki onemogoča, da bi ga zaprla, če filter HEPA ni vstavljen.
- Če je filter HEPA poškodovan ali ga ni mogoče ustrezno očistiti, ga zamenjajte. Filter je mogoče kupiti kot rezervni del.

:

(5)

*

*

(6).

*

:

(7).

**HEPA**

HEPA,

HEPA,

(8).

HEPA,

HEPA,

Hibaelhárítás

Ha a porszívó nem kapcsolódik be

- Ellenőrizze, hogy az elektromos tápkábel csatlakoztatva van-e a fali aljzathoz.
- Ellenőrizze, hogy nem sérült-e meg a csatlakozó vagy a vezeték.
- Ellenőrizze, hogy nem égett-e ki (illetve nem kapcsolt-e le) valamelyik biztosíték.

Ha gyenge a szívóhatás vagy a porszívó magától kikapcsol

- Ellenőrizze, hogy nincs-e tele a portartály.
- Ellenőrizze, hogy nem dugult-e el a szívófej vagy a légcsatorna.
- Ellenőrizze, hogy nem dugult-e el HEPA-szűrő, illetve nem szorul-e tisztításra.

Ha víz került a porszívóba

Valószínűleg ki kell cserélni a készülék motorját egy kijelölt Electrolux márkaszervizben. A motornak a víz által okozott károsodására nem terjed ki a garancia.

Ügyfél-tájékoztatás

Az Electrolux nem vállal felelősséget semmilyen olyan kárral kapcsolatban, amely a készülék helytelen használata vagy bármiféle módosítására tett kísérlet miatt következik be.

A termék tervezésekor és gyártásakor figyelembe vettük a környezetvédelmi szempontokat is. Az összes műanyag alkatrészén jelölés látható az újrahasznosítás elősegítéséhez.

Ha nem talál HEPA-szűrőt vagy egyéb tartozékot Electrolux porszívójához, keresse fel webhelyünket a www.electrolux.hu címen.

Usuwanie usterek

Nie można uruchomić odkurzacza

- Sprawdź, czy przewód zasilający jest podłączony do gniazdka.
- Sprawdź, czy wtyczka lub przewód zasilający są uszkodzone.
- Sprawdź bezpiecznik.

Słaba siła ssania lub odkurzacz wyłącza się

- Czy pojemnik na kurz jest pełny?
- Czy ssawka lub kanał powietrzny są zablokowane?
- Czy filtr HEPA jest zablokowany lub wymaga wyczyszczenia?

Do odkurzacza dostała się woda

W takim przypadku konieczna będzie wymiana silnika przez pracownika autoryzowanego centrum serwisowego firmy Electrolux. Gwarancja nie obejmuje uszkodzeń silnika powstałych w wyniku dostania się wody do wnętrza urządzenia.

Informacje dla klienta

Firma Electrolux nie ponosi żadnej odpowiedzialności za uszkodzenia powstałe w wyniku nieprawidłowego użytkowania urządzenia lub nieodpowiedniego obchodzenia się z nim.

Ten produkt zaprojektowano jako bezpieczny dla środowiska. Wszystkie części plastikowe zostały oznakowane do recyklingu.

W przypadku trudności z kupieniem filtra HEPA lub akcesoriów do odkurzacza Electrolux, należy odwiedzić naszą witrynę pod adresem www.electrolux.com.

Otklanjanje poteškoća

Usisavač se ne uključuje

- Provjerite je li kabel spojen na električnu mrežu.
- Provjerite jesu li utičnica i kabel neoštećeni.
- Provjerite je li osigurač pregorio.

Slabo usisavanje ili usisavač prestaje raditi

- Je li spremnik za prašinu pun?
- Je li blokiran produžetak ili zračni kanal?
- Je li blokiran filter HEPA ili ga je potrebno očistiti?

Ako je u usisavač ušla voda

Bit će potrebno zamijeniti motor u ovlaštenom Electroluxovom servisu. Oštećenja motora izazvana prodorom vode nisu pokrivena jamstvom.

Informacije za korisnike

Electrolux ne prihvaća nikakvu odgovornost za sva oštećenja nastala zbog neodgovarajućeg korištenja uređaja ili u slučaju nestručnog rukovanja uređajem.

Ovaj proizvod izrađen je tako da je prihvatljiv za okoliš. Svi plastični dijelovi označeni su za recikliranje.

Ako ne možete pronaći filter HEPA ili dodatni pribor u svojem Electrolux usisavaču molimo vas, posjetite naše web mjesto na adresi www.electrolux.com.

Odpravljanje težav

Sesalnik se ne vklopi

- Preverite, ali je kabel vključen v vtičnico.
- Preverite, ali sta kabel in vtičnik poškodovana.
- Preverite varovalko.

Če je moč sesanja slaba ali se sesalnik izklopi

- Ali je zbiralnik za prah poln?
- Ali sta krtača oziroma zračni kanal blokirana?
- Ali je filter HEPA blokiran oziroma ga je treba očistiti?

Če v sesalnik pride voda

Motor bo moral zamenjati pooblaščen Electroluxov servisni center. Garancija ne vključuje škode, ki je povzročena na motorju zaradi vstopa vode v sesalnik.

Informacije za potrošnika

Electrolux zavrača vso odgovornost za škodo, ki bi nastala zaradi nepravilne uporabe naprave in v primerih nepooblaščenih posegov vanjo.

Ta izdelek je okolju prijazen. Vsi plastični deli so označeni za recikliranje.

Če ne morete dobiti filtra HEPA ali dodatkov za Electroluxov sesalnik, obiščite naše spletno mesto na naslovu www.electrolux.com.

- Проверьте, включен ли кабель в розетку.
- Проверьте, не поврежден ли кабель и розетка.
- Проверьте предохранитель.
- Если всасывание слабое или пылесос выключается?
- Полна ли емкость для пыли?
- Не забит ли воздуховод или щетка?
- Не забит ли фильтр HEPA или его необходимо очистить?

Если в пылесос попала вода
 Motor bo moral zamenjati pooblaščen Electroluxov servisni center. Garancija ne vključuje škode, ki je povzročena na motorju zaradi vstopa vode v sesalnik.

Electrolux

Electrolux

Electrolux zavrača vso odgovornost za škodo, ki bi nastala zaradi nepravilne uporabe naprave in v primerih nepooblaščenih posegov vanjo.

Ta izdelek je okolju prijazen. Vsi plastični deli so označeni za recikliranje.

Če ne morete dobiti filtra HEPA ali dodatkov za Electroluxov sesalnik, obiščite naše spletno mesto na naslovu www.electrolux.com.

HEPA
 Electrolux,
www.electrolux.com.

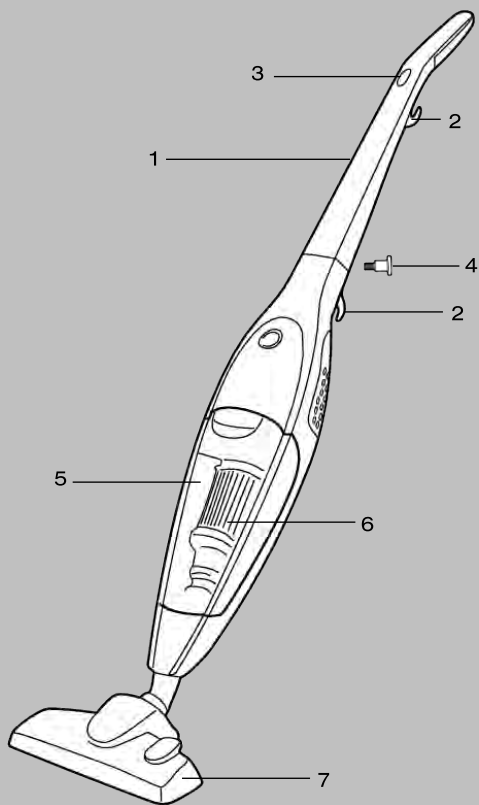

RO

Funcții/Accesorii

1. Manetă superioară
2. Suport cablu
3. Reglare a curentului electri:
4. Șurub de blocare
5. Container de praf
6. Filter HEPA*
7. Duză pentru covor/pardoseală
8. Tub prelungitor
9. Duză pentru parchet*
10. Duză Turbo*
11. Furtun*
12. Accesoriu pentru fante*
13. Perie de praf*
14. Bretele*

*= Disponibil numai pentru unele modele.

BUL

- | | | | |
|-----|------|---|---|
| 1. | / | | |
| 2. | | | |
| 3. | | | |
| 4. | | | |
| 5. | | | |
| 6. | HEPA | * | |
| 7. | | | / |
| 8. | | | |
| 9. | | | * |
| 10. | | * | |
| 11. | * | | |
| 12. | | | * |
| 13. | | * | |
| 14. | | * | |

*=

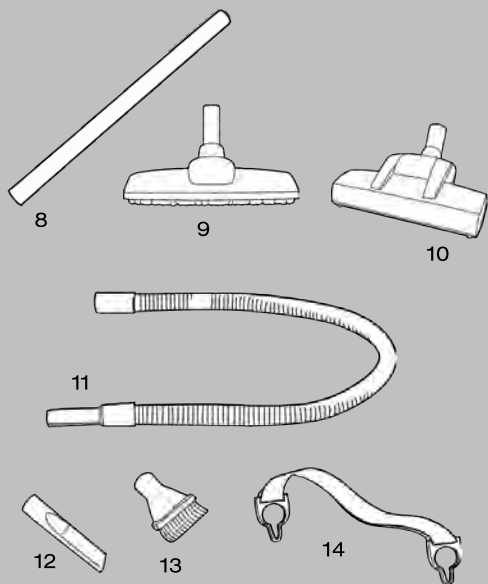

Funkcije/Dodatni pribor

1. Gornji drška
2. Držač kabla
3. Podešavanje usisne snage
4. Zavrtnanj za učvrščivanje
5. Posuda za prašinu
6. HEPA filter *
7. Papučica za tepih/čvrste podne površine
8. Produžna cev
9. Papučica za parket*
10. Turbo papučica*
11. Crevo*
12. Dodatak za usisavanje prašine iz pukotina*
13. Četka za prašinu*
14. Remen za rame*

* = Samo za neke modele.

Funktsioonid/tarvikud

1. Ülemine vars
2. Kaablihoidik
3. Võimsusregulaator
4. Lukustuskruvi
5. Tolmumahuti
6. HEPA-filter *
7. Vaiba/põrandaotsak
8. Pikendustoru
9. Parketiotsak*
10. Turbootsak*
11. Voolik*
12. Piluotsak*
13. Tolmuhari*
14. Õlarihm*

* = Ainult teatud mudelitel.

RO



Măsuri de protecție

Acest aspirator se va folosi doar pentru aspirarea normală în spațiul gospodăresc. Acest aparat nu este conceput pentru a fi folosit de către persoane (inclusiv copii) cu capacități fizice, senzoriale și mentale reduse, sau care nu au experiență sau cunoștințe legate de acesta, dacă nu sunt supravegheate sau dacă nu au fost instruite cu privire la utilizarea acestuia de către persoane responsabile cu siguranța lor. Copii trebuie supravegheați pentru a vă asigura că nu se joacă cu aparatul



Nu aspirați niciodată:

- În zone umede.
- În apropierea unor gaze sau alte substanțe inflamabile
- Fără filtrul HEPA pentru a evita deteriorarea aspiratorului.
- Când carcasa prezintă semne vizibile de deteriorare.



Nu aspirați niciodată:

- Obiecte tăioase.
- Apă sau alte lichide
- Cenușă fierbinte sau rece, mucuri de țigară nestinse etc.
- Praf fin, de exemplu ghips, ciment, făină, scrum.

Acestea pot deteriora grav motorul – garanția nu acoperă acest tip de defecțiuni.



Instrucțiuni de siguranță privitoare la partea electrică

- Verificați cu regularitate dacă există semne de deteriorare a cablului. Nu folosiți niciodată un aspirator al cărui cablu de alimentare este deteriorat.
- În cazul în care cablul de alimentare este deteriorat, pentru a evita pericolul, acesta trebuie înlocuit de Electrolux, agentul de service al acestuia sau de o persoană calificată corespunzător.
- Garanția nu acoperă defecțiunile cablului electric al aparatului.
- Nu deplasați și nu ridicați niciodată aspiratorul trăgând de cablu.
- Deconectați întotdeauna aparatul de la rețeaua electrică înainte de orice operațiune de curățare sau întreținere.

BUL



()



-
-
- HEPA
-



-
-
-
-



-
-
-
-
-
-
-
-
-
-

Electrolux,

Electrolux.

SCG



Mere predostrožnosti

Ovaj usisivač treba koristiti samo za normalno usisavanje u kućnim uslovima. Ovaj aparat ne treba da koriste osobe (uključujući i decu) sa smanjenim fizičkim, senzornim i mentalnim sposobnostima niti osobe bez iskustva odn. odgovarajućih znanja, osim u slučaju kada ih nadgleda osoba koja je zadužena za njihovu bezbednost ili kada im ta osoba objasni kako se aparat koristi. Treba paziti da se deca ne igraju ovim aparatom.



Nikad ne usisavajte:

- Mokre površine.
- U blizini zapaljivih gasova i sl.
- Bez HEPA filtera da biste izbegli oštećivanje usisivača.
- Kada su na usisivaču vidljivi znaci oštećenja.



Nikad ne usisavajte:

- Oštre predmete.
- Vodu i druge tečnosti.
- Vruć ili hladan pepeo, neugašene pikavce od cigareta i sl.
- Finu prašinu, na primer od gipsa, betona, brašna, vruć ili hladan pepeo.

Gore navedeno može izazvati ozbiljna oštećenja na motoru – oštećenja koja garancija ne pokriva.



Mere predostrožnosti koje se odnose na struju

- Redovno proveravajte da kabl nije oštećen. Nikada nemojte da koristite usisivač ako je kabl oštećen.
- Ako je kabl za napajanje oštećen, njega moraju zameniti Electrolux servisni centar ili druga kvalifikovana osoba kako bi se izbegle sve opasnosti.
- Oštećenja na kablju aparata nisu pokrivena garancijom.
- Nikada nemojte vući ili podizati usisivač služeći se kablom.
- Izvucite utikač iz utičnice za struju pre čišćenja ili održavanja usisivača.
- Sav servis i popravke mogu da vrše samo ovlašćeni Electrolux servisni centri.
- Usisivač čuvajte na suvom mestu.

EST



Ohutusmeetmed

See tolmuimeja on mõeldud ainult kodustes tingimustes tolmu imemiseks. See seade ei ole mõeldud kasutamiseks inimestele (sealhulgas lapsed), kelle psüühilised, sensoorsed või vaimsed võimed on vähenenud või kelle puuduvad kogemuse ja teadmised või ainult sel juhul, kui nende ohutuse eest vastutav isik valvab või juhendab neid. Lapsi tuleb jälgida, et nad seadmega ei mängiks.



Ärge puhastage tolmuimejaga:

- niisketes kohtades
- kergsüttivate gaaside jms läheduses
- ilma HEPA-filtrita, nii väldite tolmuimeja kahjustamist
- kui korpus on silmanähtavalt kahjustatud



Ärge puhastage tolmuimejaga:

- teravaid esemeid
- vett või muid vedelikke
- hõõguvaid või jahtunud süsi, sigaretikonisid jms
- kipsi- või betoonitolmu, pulbrit, tuhka

Ülaltoodu eiramine võib tolmuimeja mootorit tõsiselt vigastada — taolisi kahjustusi garantii ei korva.



Elektriohutusnõuded

- Kontrollige juhet regulaarselt, et poleks kahjustusi. Ärge kasutage kunagi vigastatud toitejuhtmega tolmuimejat.
- Toitejuhtme vigastuse korral laske see ohu vältimiseks välja vahetada Electroluxi volitatud teeninduses või sarnase väljaõppega isikul.
- Garantii ei korva tolmuimeja juhtme kahjustust.
- Ärge kunagi tõmmake või tõstke tolmuimejat juhtmest.
- Enne tolmuimeja puhastamist või hooldamist tõmmake toitepistik pistikupesast välja.
- Kõik hooldus- ja remonditööd tuleb teha Electroluxi volitatud teeninduskeskuses.
- Hoidke tolmuimejat kindlasti kuivas kohas.

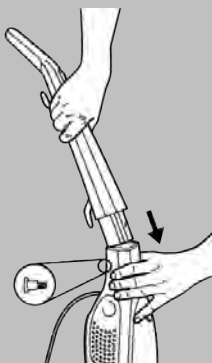

1

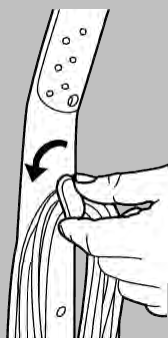

2

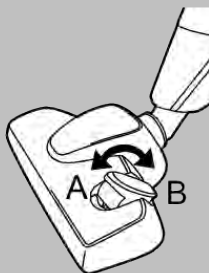

3

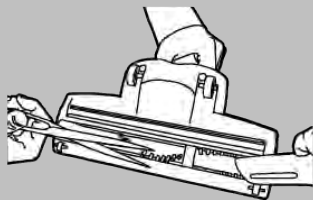

4

RO

- Toate operațiunile de întreținere și reparație trebuie efectuate de către un centru de service autorizat Electrolux.
- Păstrați aspiratorul într-un loc uscat.

Dezambalare și asamblare (1)

- Verificați ca toate componentele să fie în cutie.
- Introduceți cu atenție tija superioară în partea inferioară a părții principale (1a). Cablul nu trebuie să se blocheze.
- Fixați tija superioară, strângând șurubul de blocare (1b).
- Fixați duza pentru covor în aspirator.

Pornire aspirație (2)

- Scoateți cablu prin rotirea suportului superior al acestuia (2) și conectați. Porniți aspiratorul prin apăsarea butonului On-Off.
- Ajustați puterea de aspirare cu ajutorul butonului de reglare a curentului aflat pe furtun.

Duză pentru covor (3)

Duză pentru covor/pardoseală

Covoare: A se utiliza cu maneta în poziție (3A).

Pardoseli: A se utiliza cu maneta în poziție (3B).

Duză pentru parchet*:

Utilizare pentru parchet

Utilizarea duzei Turbo*

Peria rotativă este acționată de către fluxul de aer. Foliți duza Turbo pentru curățarea în profunzime a covoarelor.

- Nu folosiți duza Turbo pentru carpete din blană, covoare cu ciucuri lungi și o lungime a firului mai mare de 15 mm.
- Pentru a evita deteriorarea covorului, nu mențineți duza în poziție fixă în timp ce peria se rotește.
- Nu treceți duza peste cabluri de alimentare și, întotdeauna, opriți aspiratorul imediat după utilizare.

Curățarea duzei Turbo (4)

Demontați duza de pe tubul aspiratorului și îndepărtați firele încălcite de pe perie. etc. mărunțindu-le cu foarfeca.

BUL

(1)

(1a).

(1b).

(2)

(2)

(3).

(3A).

(3B).

15

(4)

Raspakivamine ja sklapamine (1)

- Proverite da li su svi delovi u kutiji.
- Pažljivo stavite gornju dršku na donji deo tela usisivača (1a). Pazite da ne prikleštite kabl.
- Učvrstite gornju dršku tako što ćete zavrnuti isporučeni zavrtanj za učvršćivanje (1b).
- Stavite papučicu za usisavanje poda.

Usisavanje (2)

- Oslobodite kabl okrećući gornji držač kabla (2) i stavite utičnicu u utikač za struju. Uključite usisivač pritiskom na dugme za uključivanje/isključivanje.
- Podesite usisnu snagu pomoću prekidača za podešavanje na držaču.

Papučice za pod (3)

Papučica za tepih/čvrste podne površine

Tepisi: Poluga treba da bude u položaju (3A).

Čvrste podne površine: Poluga treba da bude u položaju (3B).

Papučica za parket*:

Koristi se za drvene podove.

Korišćenje turbo papučice*

Rotirajuću četku pokreće vazдушna struja. Turbo papučica se koristi za dubinsko čišćenje tepiha.

- Nemojte koristiti turbo papučicu za usisavanje krznenih pokrivača, tepiha sa dugim resama ili tepiha sa dlakom dužom od 15 mm.
- Da biste izbegli oštećenje tepiha, ne zadržavajte papučicu na jednom mestu dok se četka okreće.
- Ne prevlačite papučicu preko električnih kablova i obavezno isključite usisivač odmah posle upotrebe.

Čišćenje turbo papučice (4)

Odvojte papučicu od usisivača i uklonite zamršena vlakna sa četke tako što ćete ih, na primer, odseći makazama.

Lahtipakkimine ja kokkupanek (1)

- Kontrollige, kas kõik osad on karbis.
- Sisestage ülemine vars ettevaatlikult alumisse peakorpusesse (1a). Veenduge, et juhe ei kiilu kinni.
- Kinnitage ülemine vars, pingutades lukustuskruvi (1b).
- Paigaldage tolmuimeja külge pörandaotsak.

Tolmuimejaga töö alustamine (2)

- Vabastage kaabel ülemist kaablihoidikut (2) pöörates ning ühendage kaabel. Käivitage tolmuimeja toitelülilit vajutades.
- Reguleerige imemisvõimsust vooliku käepidemel asuva võimsusregulaatori abil.

Pörandaotsakud (3)

Vaiba-/pörandaotsak

Vaibad: kasutage asendis (3A) hoovaga.

Kõva kattega pörandad: kasutage asendis (3B) hoovaga.

Parketotsak*:

kasutage puitpörandatel.

Turbootsaku kasutamine*

Pöörleva harja paneb tööle õhuvool.

Kasutage turbootsakut vaipade sügavpuhastuseks.

- Ärge kasutage turbootsakut loomanahast, pikkade narmaste või enam kui 15 mm paksuse karvkattega vaipade puhul.
- Vaiba kahjustamise vältimiseks ärge hoidke otsakut harja pöörlemise ajal ühe koha peal.
- Ärge vedage otsakut üle elektrijuhtmete ning lülitage tolmuimeja pärast kasutamist kohe välja.

Turbootsaku puhastamine (4)

Lahutage otsak tolmuimeja küljest ning eemaldage kääridega takerdunud karvad jms.

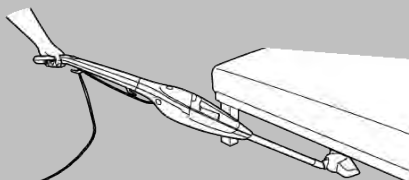

5

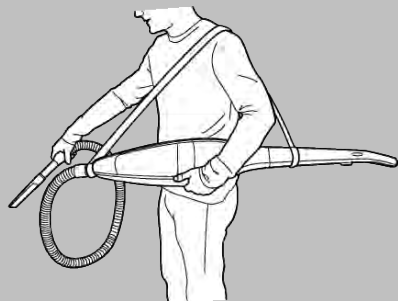

6



7

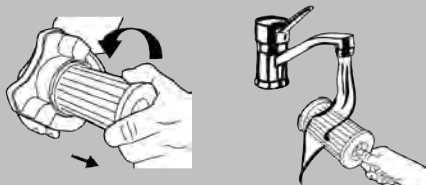

8

RO

Folosirea tubului prelungitor:

Conectați duza la tubul de extensie (5) pentru curățarea spațiului de sub pat & mobilei

BUL

Furtin & Accesorii*

Scoateți duza pentru covoare și asigurați breteaua* în jurul conexiunii duzei și tijei superioare conform imaginii (6).

Fixați furtunul în direcția duzei și conectați accesoriile *

Golirea containerului de praf:

- Deschideți clema pentru a scoate containerul de praf. Scoateți suportul de filtru și goliți containerul de praf (7).



Curățarea filtrului lavabil HEPA

Dacă puterea de absorbție este slabă, trebuie curățat filtrul HEPA:

- Deschideți clema pentru a elibera containerul de praf din partea principală a aspiratorului.
- Scoateți filtrul HEP prin rotirea în sens anti-orar de la suportul de filtru (8). Curățați filtrul prin scoaterea deșeurilor mari și a mizeriei. Curățați apoi filtrul sub jet de apă caldă și lăsați-l să se usuce înainte de a-l reintroduce.
- Containerul de praf are un dispozitiv de siguranță care nu poate fi închis fără ca filtrul HEPA să se afle la locul său.
- Înlocuiți filtrul HEPA, dacă acesta este deteriorat și nu poate fi curățat în mod adecvat. Filtrul este disponibil și ca piesă de schimb.



HEPA

HEPA

HEPA

(8).

HEPA

HEPA

Korišćenje produžne cevi:

Stavite papučicu na produžnu cev (5) kako biste mogli da usisavate ispod kreveta i nameštaja.

Crevo i dodaci *

Skinite papučicu za pod i učvrstite remen za rame* oko mesta za papučicu i gornje drške, kao što je prikazano na slici (6). Učvrstite crevo u otvor za papučicu i stavite dodatke*.

Pražnjenje posude za prašinu:

- Otvorite bravicu da biste oslobodili posudu za prašinu. Izvadite držač filtera i ispraznite posudu za prašinu (7).

**Čišćenje HEPA filtera koji može da se pere**

Ako je usisna snaga slaba, verovatno treba očistiti HEPA filter:

- Otvorite bravicu da biste oslobodili posudu za prašinu iz tela usisivača.
- Izvadite HEPA filter iz držača filtera (8) okrećući ga u smeru suprotnom od smeru kazaljke na satu. Očistite filter tako što ćete ukloniti krupne otpatke i prljavštinu. Zatim očistite filter pod mlazom vrele vode i ostavite ga da se osuši pre nego što ga vratite na mesto.
- Posuda za prašinu ima zaštitni mehanizam i ne može se zatvoriti ako HEPA filter nije na svom mestu.
- Zamenite HEPA filter ako je oštećen ili ako ne može da se očisti kako je predviđeno. Ovaj filter se može nabaviti kao rezervni deo.

Pikendustoru kasutamine :

Ühendage otsak pikendustoru (5) külge voodite ja mööbli alt puhastamiseks

Voolik ja tarvikud*

Eemaldage põrandaotsak ja kinnitage õlarihm* otsaku ühenduse ja ülemise varre ümber, nagu on näidatud joonisel (6). Kinnitage voolik otsaku ühenduse külge ja ühendage tarvikud*.

Tolmumahuti tühjendamine:

- Tolmumahuti vabastamiseks avage riiv. Võtke filtrihoidik välja ja tühjendage tolmumahuti (7).

**Pestava HEPA-filtri puhastamine**

Kui imemisvõimsus on nõrk, võib olla vaja HEPA-filtrit puhastada:

- Tolmumahuti vabastamiseks tolmuimeja korpuse küljest avage riiv.
- Eemaldage HEPA-filter filtrihoidikust (8) seda vastupäeva keerates. Puhastage filter suuremast prahist ja mustusest. Seejärel peske filtrit leige veega ning laske enne paigaldamist kuivada.
- Tolmumahutil on turvaseade, mis ei lase seda ilma HEPA-filtrita kohale panna.
- Palun asendage HEPA-filter, kui see on kahjustunud või seda ei saa korralikult puhastada. Filter on saadaval varuosana.

Remediarea defecțiunilor

Aspiratorul nu pornește

- Verificați dacă ați conectat cablul la rețeaua electrică.
- Verificați integritatea cablului și a fișei.
- Verificați dacă siguranța nu este arsă.

Nivel de aspirație scăzut sau se oprește aspiratorul

- Este containerul de praf plin?
- S-a înfundat duza, canalul de aer?
- S-a blocat filtrul HEPA sau trebuie curățat?

A intrat apă în aspirator

Va fi necesară înlocuirea motorului la un centru de service autorizat de Electrolux. Avarierea motorului prin pătrunderea apei nu este inclusă în garanție.

Informații pentru clienți

Electrolux nu își asumă răspunderea pentru deteriorările cauzate de utilizarea necorespunzătoare a aparatului sau în cazul în care se aduc modificări aparatului.

Acest produs este conceput ținând cont de protejarea mediului înconjurător. Toate componentele din plastic sunt marcate în scopul reciclării.

În cazul în care nu găsiți filtre HEPA sau accesorii pentru aspiratorul dumneavoastră Electrolux, vă rugăm vizitați-ne pe pagina de internet www.electrolux.com.

Electrolux

Electrolux,
www.electrolux.com.

HEPA

Electrolux.

Rešavanje problema

Usisivač neće da se uključi

- Proverite da li je kabl uključen u struju.
- Proverite da možda utikač i kabl nisu oštećeni.
- Proverite da li je pregoreo osigurač.

Slabo usisavanje ili je usisivač prestao da radi

- Da li je posuda za prašinu puna?
- Da li je nešto zapušeno – papučica ili neki prolaza za vazduh?
- Da li je HEPA filter zaglavljen ili ga treba očistiti?

Ako je u usisivač ušla voda

Biće neophodno da se zameni motor u ovlašćenom Electrolux servisnom centru. Garancija ne pokriva oštećenje motora do koga je došlo prodiranjem vode.

Informacija za kupce

Electrolux odbacuje svaku odgovornost za bilo kakvu štetu nastalu nepropisnim korišćenjem aparata ili nepropisnim rukovanjem aparatom.

Pri dizajniranju ovog proizvoda vodilo se računa o zaštiti čovekove sredine. Svi plastični delovi su označeni u svrhu recikliranja.

Ako za svoj Electrolux usisivač ne možete da pronađete HEPA filter ili dodatni pribor, posetite našu Web lokaciju na adresi www.electrolux.com.

Veotsing

Tolmuimeja ei käivitu:

- veenduge, et toitejuhe oleks vooluvõrku ühendatud
- veenduge, et pistik ja toitejuhe oleks terved
- veenduge, et kaitsmed ei oleks läbi põlenud.

Nõrk imemisjõud või tolmuimeja seiskub:

- kas tolmuühuti on täis?
- kas otsak või õhukanal ei ole ummistunud?
- kas HEPA-filter on ummistunud või vajab vahetamist?

Kui tolmuimejasse on sattunud vett

Mootor tuleb välja vahetada volitatud Electroluxi teeninduskeskuses. Garantii ei kata kahjusid, mis on tingitud vee sattumisest mootorisse.

Kliendiinfo

Electrolux ei vastuta kahjude eest, mis on põhjustatud seadme valest kasutamisest või selle muutmisest.

Selle toote konstrueerimisel on arvestatud keskkonnaga. Kõik taaskäideldavad plastosad on vastavalt märgistatud.

Teavet Electroluxi tolmuimejate HEPA-filtrite ja tarvikute saadavuse kohta leiate meie veebilehelt www.electrolux.com.

LV

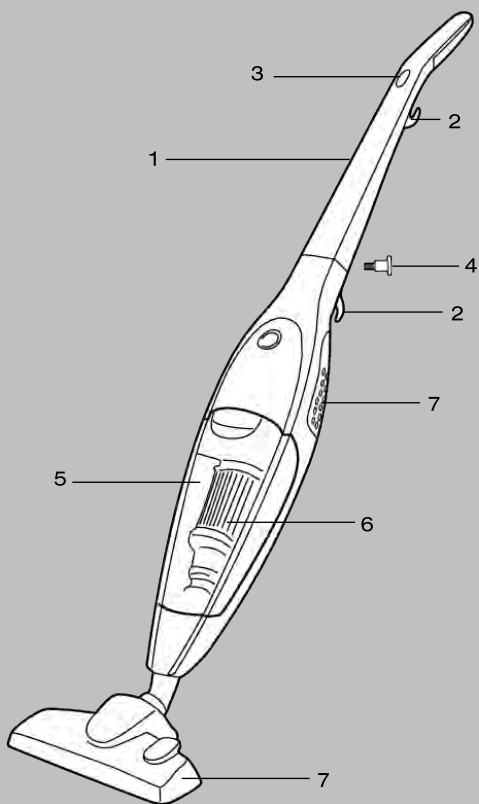

Funkcijas/piederumi

1. Augšējais rokturis
2. Vada turētājs
3. Jaudas regulēšana
4. Fiksēšanas skrūve
5. Putekļu tvertne
6. HEPA filtrs *
7. Paklāju/cietu segumu tīrīšanas uzgalis
8. Pagarinājuma caurule
9. Parketa tīrīšanas uzgalis*
10. Turbo uzgalis*
11. Šļūtene*
12. Spraugu uzgalis*
13. Putekļu tīrīšanas suka*
14. Pleca josta*

* = Tikai noteiktiem modeļiem.

LT

Funkcijos / priedai

1. Viršutinė lazda
2. Laido laikiklis
3. Galios reguliatorius
4. Užrakinimo varžtas
5. Dulkių surinktuvas
6. HEPA filtras *
7. Antgalis kilimams / kietųjų dangų grindims valyti
8. Ilginamasis vamzdis
9. Antgalis parketui valyti*
10. Turboantgalis*
11. Žarna*
12. Žarna*
13. Dulkių šepetėlis*
14. Nešiojimo ant peties diržas*

* = Tinka tik kai kuriems modeliams.

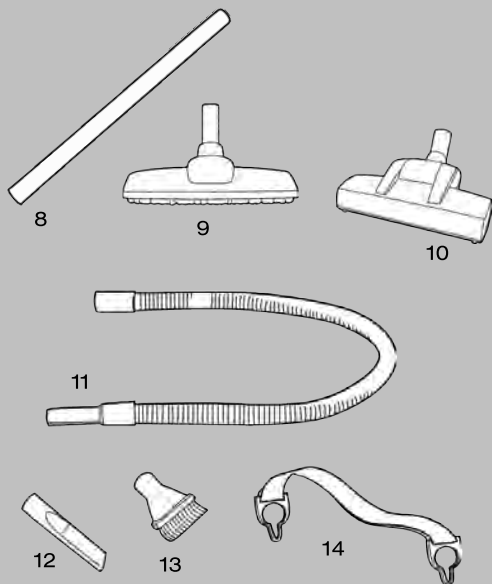

LV



Drošības tehnikas noteikumi

Putekļsūcēju drīkst lietot dzīvojamā telpu uzkopšanai normālos apstākļos.

Šī ierīce nav paredzēta lietošanai personām (tajā skaitā bērniem) ar samazinātām fiziskām vai garīgām spējām vai nepietiekamu pieredzi vai zināšanām, ja vien tās neuzrauga vai nav apmācījis par viņu drošību atbildīgs cilvēks. Mazi bērni jāuzrauga, lai nodrošinātu, ka tie nerotaļājas ar ierīci.



Nekad neizmantojiet putekļsūcēju:

- Mitrās telpās.
- Viegli uzliesmojošu gāzu u.tml. vielu tuvumā.
- Bez HEPA filtra, lai izvairītos no putekļsūcēja bojāšanas.
- Ja redzamas korpusa bojājuma pazīmes.



Nekad neizmantojiet putekļsūcēju:

- Asu priekšmetu uzsūkšanai.
- Ūdens vai šķidrumu uzsūkšanai.
- Kvēlojošu ogļu vai izdedžu, nenodzēstu izsmēķu u.tml. uzsūkšanai.
- Sīki putekļu, piemēram, no apmetuma, cementa, miltiem vai pelniem uzsūkšanai.

Putekļsūcēja izmantošana iepriekš norādītajos gadījumos var izraisīt nopietnus motora bojājumus, uz kuriem garantija neattiecas.



Elektriskās drošības tehnikas noteikumi

- Regulāri pārbaudiet, vai kabelis nav bojāts. Nekad nelietojiet putekļsūcēju, ja tā kabelis ir bojāts.
- Ja ir bojāts barošanas vads, to jānomaina Electrolux apkalpošanas pārstāvim vai kvalificētai personai, lai izvairītos no draudiem.
- Uz ierīces kabeļa bojājumiem garantija neattiecas.
- Nekad nevelciet un neceliet putekļsūcēju aiz kabeļa.
- Pirms putekļsūcēja tīrīšanas vai apkopes atvienojiet kontaktdakšu no elektrotīkla.
- Putekļsūcēja apkopi un remontu atļauts veikt tikai sertificēta Electrolux tehniskās apkopes centra darbiniekiem.
- Uzglabājiet putekļsūcēju sausā vietā.

LT



Saugumo priemonės

Šī dulķi siurbļj galima naudoti tik įprastai siurbiant buitje.

Šis prietaisas neskirtas naudoti asmenims (įskaitant vaikus), kurie pasižymi sumažėjusiais fiziniiais, jutimo arba protiniiais gebėjimiais, arba kuriems trūksta patirties arba žinių, nebent jie būtų prižiūrimi arba įjems būtų pateiktos prietaiso naudojimo instrukcijos, kurias nurodė asmuo, atsakingas už jų saugumą.

Reikia prižiūrėti vaikus, norint užtikrinti, kad jie nežaistų su prietaisu.



Niekada nesuirbkite:

- Drėgnose vietose.
- Šalia degių dujų ir pan.
- Be HEPA filtro, kad nesugadintumėte siurblio.
- Kai aiškiai matoma korpuso pažeidimų.



Niekada nesuirbkite:

- Aštrių daiktų.
- Vandens arba kitų skysčių
- Karštų ar šaltų žarijų, degančių nuorūku ir pan.
- Smulkių dulkių, pvz., tinko, betono, miltų, karštų ar šaltų pelenų.

Nesilaikant pirmiau išvardytų reikalavimų, galima sugadinti variklį; tokiems gedimams garantija netaikoma.



Elektros naudojimo atsargumo priemonės

- Reguliariai tikrinkite, ar laidas nepažeistas. Jei laidas pažeistas, niekada nesinaudokite dulkių siurblio.
- Jei elektros maitinimo laidas pažeistas, jį turi pakeisti „Electrolux“ techninės priežiūros atstovas arba kitas kvalifikuotas asmuo, kad būtų išvengta pavojaus.
- Prietaiso laido pažeidimui garantija netaikoma.
- Niekada netraukite ir nekelkite dulkių siurblio už laido.
- Prieš valydami dulkių siurblij ar atlikdami jo techninę priežiūrą, ištraukite kištuką iš tinklo.
- Visą siurblio techninę priežiūrą ir remontą turi atlikti tik įgaliojoto „Electrolux“ techninės priežiūros centro darbuotojai.
- Dulkių siurblij laikykite tik sausoje vietoje.

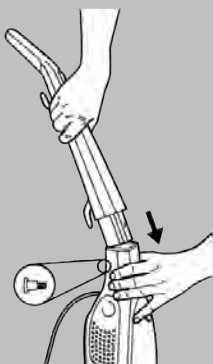

1

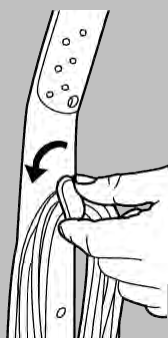

2

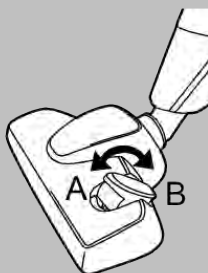

3

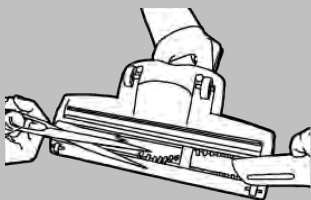

4

LV

Izpakošana un montāža (1)

- Pārbaudiet, vai komplektācijā iekļautas visas daļas.
- Uzmanīgi ievietojiet augšējo rokturi apakšējā korpusa daļā (1a). Kabelis nedrīkst iestrēgt.
- Nostipriniet augšējo rokturi, piegriežot komplektācijā iekļauto fiksēšanas skrūvi (1b).
- Uzlieciet grīdas uzgali putekļsūcējam.

Putekļsūcēja darbināšana (2)

- Attiniet vadu, pagriežot augšējo vada turētāju (2) un iespraudiet ierīces kontaktdakšu rozetē. Iedarbiniet putekļsūcēju, nospiežot ieslēgšanas-izslēgšanas pogu.
- Pielāgojiet sūkšanas jaudu, izmantojot sūkšanas regulatoru uz roktura.

Grīdas tīrīšanas uzgali (3)

Paklāju/cietu segumu tīrīšanas uzgali

Paklāji: Izmantojiet ar pozīcijā iestatītu sviru (3A).

Cieti grīdas segumi: Izmantojiet ar pozīcijā iestatītu sviru (3B).

Parketa tīrīšanas uzgali*:

Izmantojiet koka grīdām.

Turbouzgaļa lietošana*

Rotējošo suku virza gaisa plūsma. Izmantojiet turbo uzgali dziļai paklāju tīrīšanai.

- Nelietojiet turbo uzgali kažokādu vai tādu grīdsegu kopšanai, kurām ir garas bārkstis vai par 15 mm biežāka mīksta virsma.
- Lai nesabojātu paklāju, neturiet uzgali vienā vietā, ja suka griežas.
- Nepārvietojiet uzgali pār elektrības kabeļiem un izslēdziet putekļsūcēju tūlīt pēc lietošanas.

Turbo uzgaļa tīrīšana (4)

Atvienojiet uzgali no putekļsūcēja caurules un ar šķērēm izgrieziet sapinušos diegus u.tml.

LT

Išpakavimas ir surinkimas (1)

- Patikrinkite, ar dėžėje yra visos dalys.
- Atsargiai įstatykite viršutinę lazda į apatinį pagrindinį korpusą (1a). Įsitinkinkite, kad laidas nėra užspaustas.
- Pritvirtinkite viršutinę lazda prisukdami užrakinimo varžtą (1b).
- Prie dulkių siurblio pritvirtinkite antgalį grindims valyti.

Siurbimo pradžia (2)

- Atlaisvinkite laidą, sukdami viršutinį laido laikiklį (2), ir laido kištuką prijunkkite prie tinklo. Dulkių siurbliį įjunkite spausdami jungimo-išjungimo mygtuką.
- Siurbimo galingumą reguliuokite ant rankenos esančiu galios reguliatoriumi.

Antgaliai grindims valyti (3)

Antgalis kilimams / kietųjų dangų grindims valyti

Kilimai: naudokite, kai svirtis yra padėtyje (3A).

Kietųjų dangų grindys: naudokite, kai svirtis yra padėtyje (3B).

Antgalis parketui valyti*:

naudokite medinėms grindims valyti.

Turboantgalio naudojimas*

Sukamasis šepetys varomas oro srautu.

Turboantgalį naudokite giluminiam kilimų valymui.

- Turboantgalio nenaudokite valydami kailius, kilimus ir patiesalus su ilgais kutais ar ilgesniais kaip 15 mm šereliais.
- Kad nesugadintumėte kilimo, nelaikykite antgalio vienoje vietoje, kai šepetys sukasi.
- Antgaliu nelieskite elektros laidų, o pasinaudoję dulkių siurbliu tuoj pat jį išjunkite.

Turboantgalio valymas (4)

Atjunkite antgalį nuo dulkių siurblio ir pašalinkite šepetyje įsipainiojusius plaukus ir pan... nukirpdami juos žirkliėmis.

Pagarinājuma caurules izmantošana:

Pievienojiet uzgali pagarinājuma caurulei (5), lai tīrītu zem gultām un mēbelēm

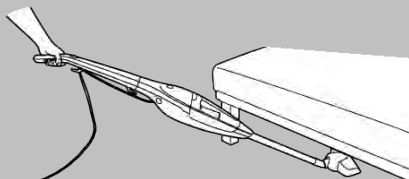

5

Šjūtene un piederumi *

Noņemiet grīdas tīrīšanas uzgali un nostipriniet pleca jostu* ap uzgala savienojumu un augšējo rokturi, kā parādīts attēlā (6).

Nostipriniet šjūteni pie uzgala savienojuma un piestipriniet piederumu*.

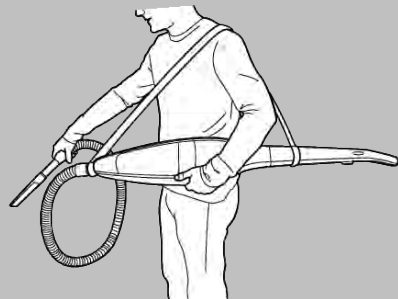

6

Putekļu tvertnes iztukšošana:

- Atveriet fiksatoru, lai izņemtu putekļu maisiņu. Izņemiet filtra turētāju un iztukšojiet putekļu maisiņu (7).

**Mazgājamā HEPA filtra tīrīšana**

Ja sūkšanas jauda ir vāja, iespējams ir nepieciešams iztīrīt HEPA filtru:

- Atveriet fiksatoru, lai izņemtu putekļu maisiņu no putekļsūcēja.
- Izņemiet HEPA filtru, pagriežot to pretēji pulksteņrādītāja virzienam no filtra turētāja (8). Tīriet filtru, izņemiet rupjos gružus un neīrumus. Tad noskalojiet filtru zem remdena ūdens un atstājiet, lai tas nožūst.
- Putekļu maisiņa nodalījums ir aprīkots ar drošības ierīci, lai to nevarētu aizvērt bez ielikta HEPA filtra.
- Nomainiet HEPA filtru, ja tas ir bojāts vai ja to nevar kārtīgi iztīrīt. Filtrs ir pieejams kā rezerves daļa.



7

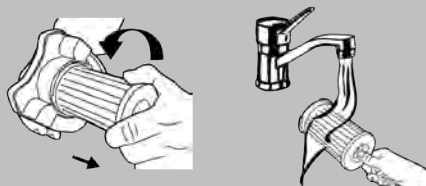

8

Ilginamojo vamzdžio naudojimas:

prie ilginoamojo vamzdžio (5) prijunkite antgalį, kad galėtumėte valyti po lovomis ir baldais.

Žarna ir priedai*

Atjunkite antgalį grindims valyti ir prie antgalio prijungimo vietos bei viršutinės lazdos pritvirtinkite nešiojimo ant peties diržą*, kaip parodyta paveikslėlyje (6). Pritvirtinkite žarną prie antgalio prijungimo vietos ir prijunkite priedus*.

Dulkių surinktuvo ištuštinimas:

- Atidarykite fiksatorių, kad atlaisvintumėte dulkių surinktuvą. Išimkite filtro laikiklį ir ištuštinkite dulkių surinktuvą (7).

**Plaunamojo HEPA filtro valymas**

Jei siurbimo galia yra maža, gali būti, kad reikia išvalyti HEPA filtrą:

- Atidarykite fiksatorių, kad atlaisvintumėte dulkių surinktuvą nuo dulkių siurblio korpuso.
- Iš filtro laikiklio (8) išimkite HEPA filtrą, jį pasukdami prieš laikrodžio rodyklę. Filtrą išvalykite, pašalindami stambias nuolaužas ir purvą. Tada filtrą praplaukite šiltu vandeniu, o prieš įdėdami atgal, palikite išdžiūti.
- Dulkių surinktuve yra apsauginis įtaisas, kuris neleidžia uždaryti dangčio, kai į vietą neįdėtas HEPA filtras.
- HEPA filtrą keiskite, jei jis pažeistas arba jo negalima tinkamai išvalyti. Filtrą galima įsigyti kaip atsarginę dalį.

Darbības traucējumu novēršana

Putekļsūcējs nedarbojas

- Pārbaudiet, vai kabelis ir pievienots elektrotīklam.
- Pārbaudiet, vai kontaktdakša un kabelis nav bojāti.
- Pārbaudiet, vai drošinātājs nav pārdedzis.

Putekļsūcējs nesūc:

- Varbūt putekļu maisiņš ir pilns?
- Vai nav aizsprostots uzgalis vai gaisa kanāls?
- Vai nav bloķēts HEPA filtrs? Varbūt tas ir jāiztīra?

Putekļsūcējā iekļuvis ūdens

Motors jānomaina autorizētā Electrolux tehniskās apkopes centrā. Bojājumus, kas radušies, ūdenim iekļūstot motorā, garantija nesedz.

Informācija patērētājiem

Electrolux neuzņemas nekādu atbildību par zaudējumiem, kas radušies nepareizas lietošanas vai tīšas bojāšanas dēļ.

Šis izstrādājums veidots, ņemot vērā vides aizsardzības prasības. Visas plastmasas detaļas var nodot otrreizējai izejvielu pārstrādei.

Ja nevarat iegādāties HEPA filtru vai piederumus savam Electrolux putekļsūcējam, lūdzu, apmeklējiet mūsu mājas lapu www.electrolux.co.uk.

Triekčių šalinimas

Dulkių siurblys neįsijungia

- Patikrinkite, ar laidas įjungtas į tinklą.
- Patikrinkite, ar nepažeisti kištukas ir laidas.
- Patikrinkite, ar neperdegė saugiklis.

Silpna siurbimo galia arba išsijungia dulkių siurblys

- Ar pilnas dulkių surinktuvas?
- Ar užsikimšęs antgalis arba oro kanalas?
- Ar užsikimšęs HEPA filtras, ar jį reikia pakeisti?

Jeigu į dulkių siurblij pateko vandens

Įgaliojame „Electrolux“ techninės priežiūros centre reikės pakeisti variklį. Dėl patekusio vandens sugedusiam varikliui garantija netaikoma.

Informacija naudotojams

„Electrolux“ neprisiima atsakomybės už žalą, atsiradusią netinkamai naudojant arba ardant prietaisą.

Šis gaminy sukonstruotas atsižvelgiant į aplinkosaugos reikalavimus. Visos plastikinės dalys pažymėtos, kaip skirtos perdirbti.

Jeigu negalite rasti HEPA filtro arba priedų savo „Electrolux“ dulkių siurbliui, apsilankykite mūsų svetainėje adresu www.electrolux.com.

English:

The symbol  on the product or on its packaging indicates that this product may not be treated as household waste. Instead it shall be handed over to the applicable collection point for the recycling of electrical and electronic equipment. By ensuring this product is disposed of correctly, you will help prevent potential negative consequences for the environment and human health, which could otherwise be caused by inappropriate waste handling of this product. For more detailed information about recycling of this product, please contact your local city office, your household waste disposal service or the shop where you purchased the product.

Italiano:

Il simbolo  sul prodotto o sulla confezione indica che il prodotto non deve essere considerato come un normale rifiuto domestico, ma deve essere portato nel punto di raccolta appropriato per il riciclaggio di apparecchiature elettriche ed elettroniche. Provvedendo a smaltire questo prodotto in modo appropriato, si contribuisce a evitare potenziali conseguenze negative per l'ambiente e per la salute, che potrebbero derivare da uno smaltimento inadeguato del prodotto. Per informazioni più dettagliate sul riciclaggio di questo prodotto, contattare l'ufficio comunale, il servizio locale di smaltimento rifiuti o il negozio in cui è stato acquistato il prodotto.

Deutsch:

Das Symbol  auf dem Produkt oder seiner Verpackung weist darauf hin, dass dieses Produkt nicht als normaler Haushaltsabfall zu behandeln ist, sondern an einem Sammelpunkt für das Recycling von elektrischen und elektronischen Geräten abgegeben werden muss. Durch Ihren Beitrag zum korrekten Entsorgen dieses Produkts schützen Sie die Umwelt und die Gesundheit Ihrer Mitmenschen. Umwelt und Gesundheit werden durch falsches Entsorgen gefährdet. Weitere Informationen über das Recycling dieses Produkts erhalten Sie von Ihrem Rathaus, Ihrer Müllabfuhr oder dem Geschäft, in dem Sie das Produkt gekauft haben.

France :

Le symbole  sur le produit ou son emballage indique que ce produit ne peut être traité comme déchet ménager. Il doit être remis au point de collecte dédié à cet effet (collecte et recyclage du matériel électrique et électronique). En procédant à la mise au rebut de l'appareil dans les règles de l'art, nous préservons l'environnement et notre sécurité, s'assurant ainsi que les déchets seront traités dans des conditions optimum. Pour obtenir plus de détails sur le recyclage de ce produit, veuillez prendre contact avec les services de votre commune ou le magasin où vous avez effectué l'achat.

Español:

El símbolo  en el producto o en su embalaje indica que este producto no se puede tratar como desperdicios normales del hogar. Este producto se debe entregar al punto de recolección de equipos eléctricos y electrónicos para reciclaje. Al asegurarse de que este producto se deseche correctamente, usted ayudará a evitar posibles consecuencias negativas para el ambiente y la salud pública, lo cual podría ocurrir si este producto no se manipula de forma adecuada. Para obtener información más detallada sobre el reciclaje de este producto, póngase en contacto con la administración de su ciudad, con su servicio de desechos del hogar o con la tienda donde compró el producto.

Portugues:

O símbolo  no produto ou na embalagem indica que este produto não pode ser tratado como lixo doméstico. Em vez disso, deve ser entregue ao centro de recolha selectiva para a reciclagem de equipamento eléctrico e electrónico. Ao garantir uma eliminação adequada deste produto, irá ajudar a evitar eventuais consequências negativas para o meio ambiente e para a saúde pública, que, de outra forma, poderiam ser provocadas por um tratamento incorrecto do produto. Para obter informações mais pormenorizadas sobre a reciclagem deste produto, contacte os serviços municipalizados locais, o centro de recolha selectiva da sua área de residência ou o estabelecimento onde adquiriu o produto.

Nederlands:

Het symbool  op het product of op de verpakking wijst erop dat dit product niet als huishoudafval mag worden behandeld. Het moet echter naar een plaats worden gebracht waar elektrische en elektronische apparatuur wordt gerecycled. Als u ervoor zorgt dat dit product op de correcte manier wordt verwijderd, voorkomt u mogelijk voor mens en milieu negatieve gevolgen die zich zouden kunnen voordoen in geval van verkeerde afvalbehandeling. Voor meer details in verband met het recyclen van dit product, neemt u het best contact op met de gemeentelijke instanties, het bedrijf of de dienst belast met de verwijdering van huishoudafval of de winkel waar u het product hebt gekocht.

Svenska:

Symbolen  på produkten eller emballaget anger att produkten inte får hanteras som hushållsavfall. Den skall i stället lämnas in på uppsamlingsplats för återvinning av el- och elektronikkomponenter. Genom att säkerställa att produkten hanteras på rätt sätt bidrar du till att förebygga eventuellt negativa miljö- och hälsoeffekter som kan uppstå om produkten kasseras som vanligt avfall. För ytterligare upplysningar om återvinning bör du kontakta lokala myndigheter eller sophämtningstjänst eller affären där du köpte varan.

Dansk:

Symbolet  på produktet eller på pakken angiver, at dette produkt ikke må behandles som husholdningsaffald. Det skal i stedet overgives til en affaldsstation for behandling af elektrisk og elektronisk udstyr. Ved at sørge for at dette produkt bliver bortskaffet på den rette måde, hjælper du med til at forebygge eventuelle negative påvirkninger af miljøet og af personers helbred, der ellers kunne forårsages af forkert bortskaffelse af dette produkt. Kontakt det lokale kommunekontor, affaldsselskab eller den forretning, hvor produkt er købt, for yderligere oplysninger om genanvendelse af dette produkt.

Norsk:

Symbolet  på produktet eller på emballasjen viser at dette produktet ikke må behandles som husholdningsavfall. Det skal derimot bringes til et mottak for resirkulering av elektrisk og elektronisk utstyr. Ved å sørge for korrekt avhending av apparatet, vil du bidra til å forebygge de negative konsekvenser for miljø og helse som gal håndtering kan medføre. For nærmere informasjon om resirkulering av dette produktet, vennligst kontakt kommunen, renovasjonsselskapet eller forretningen der du anskaffet det.

Suomi:

Symboli  joka on merkitty tuotteeseen tai sen pakkaukseen, osoittaa, että tätä tuotetta ei saa käsitellä talousjätteenä. Tuote on sen sijaan luovutettava sopivaan sähkö- ja elektroniikkalaitteiden kierrätyksestä huolehtivaan keräyspisteeseen. Tämän tuotteen asianmukaisen hävittämisen varmistamisella autetaan estämään sen mahdolliset ympäristöön ja terveyteen kohdistuvat haittavaikutukset, joita voi aiheutua muussa tapauksessa tämän tuotteen epäasianmukaisesta jätekäsittelystä. Tarkempia tietoja tämän tuotteen kierrättämisestä saa paikallisesta kunnantoimistosta, talousjätehuoltopalvelusta tai liikkeestä, josta tuote on ostettu.

Greek:

μ  μ
 μμ . μ
 μ . μ
 μ , μ
 μ
 . μ
 μ μ
 , μ μ
 μ , μμ μ
 μ .

Türkçe:

Ürün veya ürünün ambalajı üzerindeki  sembolü, bu ürünün normal ev atığı gibi işlem göremeyeceğini belirtir. Bunun yerine, elektrikli ve elektronik ekipmanların geri dönüşümü için belirlenen toplama noktalarına teslim edilmelidir. Bu ürünün doğru bir şekilde elden çıkarılmasını sağlayarak, aksi bir şekilde atılmasının veya imha edilmesinin ortaya çıkarabileceği, çevre ve insan sağlığı açısından potansiyel olumsuz sonuçları önlemeye yardımcı olmuş olursunuz. Bu ürünün geri dönüşümü hakkında daha detaylı bilgi için lütfen yerel şehir büronuz, ev çöpü toplama servisiniz ya da ürünü satın aldığınız mağaza ile temasa geçiniz.

Česky:

Symbol  na výrobku nebo jeho balení udává, že tento výrobek nepatří do domácího odpadu. Je nutné odvézt ho do sběrného místa pro recyklaci elektrického a elektronického zařízení. Zajištěním správné likvidace tohoto výrobku pomůžete zabránit negativním důsledkům pro životní prostředí a lidské zdraví, které by jinak byly způsobeny nevhodnou likvidací tohoto výrobku. Podrobnější informace o recyklaci tohoto výrobku zjistíte u příslušného místního úřadu, služby pro likvidaci domovního odpadu nebo v obchodě, kde jste výrobek zakoupili.

Slovensky:

Symbol  na výrobku alebo na jeho obale znamená, že s výrobkom sa nesmie zaobchádzať ako s domovým odpadom. Namiesto toho ho treba odovzdať v zbernom stredisku na recykláciu elektrických alebo elektronických zariadení. Zabezpečte, že tento výrobok bude zlikvidovaný správnym postupom, aby ste predišli negatívnym vplyvom na životné prostredie a ľudské zdravie, čo by bolo spôsobené nesprávnym postupom pri jeho likvidácii. Podrobnejšie informácie o recyklácii tohto výrobku získate, ak zavoláte miestny úrad vo Vašom bydlisku, zberné suroviny alebo obchod, v ktorom ste výrobok kúpili.

Magyar:

A terméken vagy a csomagoláson található  szimbólum azt jelzi, hogy a termék nem kezelhető háztartási hulladékként. Ehelyett a terméket el kell szállítani az elektromos és elektronikai készülékek újrahasznosítására szakosodott megfelelő begyűjtő helyre. Azzal, hogy gondoskodik ezen termék helyes hulladékba helyezéséről, segít megelőzni azokat, a környezetre és az emberi egészségre gyakorolt potenciális kedvezőtlen következményeket, amelyeket ellenkező esetben a termék nem megfelelő hulladékkezelése okozhatna. Ha részletesebb tájékoztatásra van szüksége a termék újrahasznosítására vonatkozóan, kérjük, lépjen kapcsolatba a helyi önkormányzattal, a háztartási hulladékok kezelését végző szolgálattal vagy azzal a bolttal, ahol a terméket vásárolta.

Polski:

Symbol  na produkcie lub na opakowaniu oznacza, że tego produktu nie wolno traktować tak, jak innych odpadów domowych. Należy oddać go do właściwego punktu skupu surowców wtórnych zajmującego się złomowanym sprzętem elektrycznym i elektronicznym. Właściwa utylizacja i złomowanie pomaga w eliminacji niekorzystnego wpływu złomowanych produktów na środowisko naturalne oraz zdrowie. Aby uzyskać szczegółowe dane dotyczące możliwości recyklingu niniejszego urządzenia, należy skontaktować się z lokalnym urzędem miasta, służbami oczyszczania lub sklepem, w którym produkt został zakupiony.

Hrvatski:

Simbol  na proizvodu ili na njegovoj ambalaži označuje da se s tim proizvodom ne smije postupiti kao s otpadom iz domaćinstva. Umjesto toga treba biti uručen prikladnim sabirnim točkama za recikliranje elektroničkih i električkih aparata. Ispravnim odvoženjem ovog proizvoda spriječit ćete potencijalne negativne posljedice na okoliš i zdravlje ljudi, koje bi inače mogli ugroziti neodgovarajućim rukovanjem otpada ovog proizvoda. Za detaljnije informacije o recikliranju ovog proizvoda molimo Vas da kontaktirate Vaš lokalni gradski ured, uslugu za odvoženje otpada iz domaćinstva ili trgovinu u kojoj ste kupili proizvod.

Slovenščina

Simbol  na izdelku ali na njegovi embalaži označuje, da z izdelkom ni dovoljeno ravnati kot z običajnimi gospodinjstskimi odpadki. Izdelek odpeljite na ustrezno zbirno mesto za predelavo električne in elektronske opreme. S pravilnim načinom odstranjevanja izdelka boste pomagali preprečiti morebitne negativne posledice in vplive na okolje in zdravje ljudi, ki bi se lahko pojavile v primeru nepravilnega odstranjevanja izdelka. Za podrobnejše informacije o odstranjevanju in predelavi izdelka se obrnite na pristojen mestni organ za odstranjevanje odpadkov, komunalno službo ali na trgovino, v kateri ste izdelek kupili.

Russian:



Limba română

Simbolul  de pe produs sau de pe ambalaj indică faptul că produsul nu trebuie aruncat împreună cu gunoiul menajer. Trebuie predat la punctul de colectare corespunzător pentru reciclarea echipamentelor electrice și electronice. Asigurându-vă că ați eliminat în mod corect produsul, ajutați la evitarea potențialelor consecințe negative pentru mediul înconjurător și pentru sănătatea persoanelor, consecințe care ar putea deriva din aruncarea necorespunzătoare a acestui produs. Pentru mai multe informații detaliate despre reciclarea acestui produs, vă rugăm să contactați biroul local, serviciul pentru eliminarea deșeurilor sau magazinul de la care l-ați achiziționat.

Bulgarian



Estonian

Tootel või selle pakendil asuv sümbol



näitab, et seda toodet ei tohi kohelda majapidamisjäätmetena. Selle asemel tuleb toode anda vastavasse elektri- ja elektroonikaseadmete taastöötlemiseks kogumise punkti. Tooted õige utiliseerimise kindlustamiseks aitab ära hoida võimalikke negatiivseid tagajärgi keskkonnale ja inimtervisele, mida võiks vastasel juhul põhjustada selle toote ebaõige käitlemine. Lisainfo saamiseks selle toote taastöötlemise kohta võtke ühendust kohaliku linnavalitsuse, oma majapidamisjäätmete utiliseerimisteenuse või kauplusega, kust te toote ostsite.

Latvian



Simbols  uz produkta vai tā iepakojuma norāda, ka šo produktu nedrīkst izmest saimniecības atkritumos. Tas jānodod attiecīgos elektrisko un elektronisko iekārtu savākšanas punktos pārstrādāšanai. Nodrošinot pareizu atbrīvošanos no šī produkta, jūs palīdzēsiet izvairīties no potenciālām negatīvām sekām apkārtējai videi un cilvēka veselībai, kuras iespējams izraisīt, nepareizi izmetot atkritumos šo produktu. Lai iegūtu detalizētāku informāciju par atbrīvošanos no šī produkta, lūdzu sazināties ar jūsu pilsētas domi, saimniecības atkritumu savākšanas dienestu vai veikalu, kurā jūs iegādājāties šo produktu.

Lithuanian

Šis ant produkto arba jo pakuotės esantis



simbolis nurodo, kad su šiuo produktu negalima elgtis kaip su buitiniemis šiukšlėmis. Jį reikia perduoti atitinkam surinkimo punktui, kad elektros ir elektronikos įranga būtų perdirbta. Tinkamai išmesdami šį produktą, jūs prisidėsite prie apsaugos nuo galimo neigiamo poveikio aplinkai ir žmonių sveikatai, kurį gali sukelti netinkamas šio produkto išmetimas. Dėl išsamesnės informacijos apie šio produkto išmetimą, prašom kreiptis į savo miesto valdžios įstaigą, buitinių šiukšlių išmetimo tarnybą arba parduotuvej, kurioje pirkote šį produktą.

