

ZANUSSI

KOMBINACE CHLADNIČKA-MRAZNIČKA
CHŁODZIARKO-ZAMRAŻARKA
KOMBINOVANÁ CHLADNIČKA
HŰTŐ-FAGYASZTÓ KOMBINÁCIÓ
COMBINA FRIGORIFICA

ZRT 324 W

**NÁVOD K OBSLUZE
INSTRUKCJA OBSŁUGI
NÁVOD NA OBSLUHU
KEZELÉSI TÁJÉKOZTATÓ
MANUAL DE INSTRUCTIUNI DE FOLOSIRE**

CZ

PL

SK

HU

RO

Před instalací a použitím spotřebiče si tento návod k obsluze pečlivě přečtěte. Obsahuje bezpečnostní upozornění, rady, informace a poznámky. Jestliže se chladnička používá v souladu s písemnými pokyny, bude řádně fungovat a poskytovat vám maximální uspokojení.

Níže uvedené symboly vám pomohou usnadnit hledání.



Bezpečnostní upozornění

Výstrahy a informace u tohoto symbolu slouží bezpečnosti vaší osoby a vašeho spotřebiče.



Rady, užitečné informace



Informace týkající se životního prostředí



Symbole používané k označení poznámek

U tohoto symbolu jsou uvedeny poznámky k jednotlivým druhům potravin a jejich uchování.



Symbol na výrobku nebo jeho balení udává, že tento výrobek nepatří do domácího odpadu. Je nutné odvézt ho do sběrného místa pro recyklaci elektrického a elektronického zařízení. Zajištěním správné likvidace tohoto výrobku pomůžete zabránit negativním důsledkům pro životní prostředí a lidské zdraví, které by jinak byly způsobeny nevhodnou likvidací tohoto výrobku. Podrobnější informace o recyklaci tohoto výrobku zjistíte u příslušného místního úřadu, služby pro likvidaci domovního odpadu nebo v obchodě, kde jste výrobek zakoupili.

Obsah

Důležité bezpečnostní informace	3	Spotřebič a životní prostředí	6
Obecná bezpečnostní opatření	3	Údržba	7
Opatření pro bezpečnost dětí	3	Odmrazování	7
Bezpečnostní opatření pro instalaci	3	Pravidelné čištění	7
Bezpečnostní opatření pro izobutan	3	Když se chladnička nepoužívá	8
Pokyny pro uživatele	4	Odstraňování závad	8
Obecné informace	4	Jak vyměnit žárovku	8
Popis spotřebiče, hlavní součásti	4	Když něco nefunguje správně	8
Obsluha spotřebiče	5	Pokyny pro instalátora	10
Uvedení do provozu	5	Technické údaje	10
Regulace teploty, nastavení	5	Instalace spotřebiče	10
Jak používat chladničku	5	Doprava, vybalení	10
Uchovávání v chladničce	5	Čištění	10
Doba uchovávání a teplota potravin	5	Postavení na místo	10
Jak používat mrazničku	6	Změna směru otevírání dveří	11
Zmrazování	6	Elektrické připojení	12
Uchovávání v mrazničce	6	Tabulka dob uchovávání (1)	12
Jak vyrábět kostky ledu	6	Tabulka dob uchovávání (2)	13
Užitečné informace a rady	6		
Informace a poznámky	6		
Jak ušetřit energii	6		



From the Electrolux Group. The world's No.1 choice.

Skupina Electrolux je největším výrobcem spotřebičů pro kuchyň, čistotu a venkovní použití. Více než 55 milionů výrobků Skupiny Electrolux / jako jsou chladničky, sporáky, pračky, vysavače, řetězové pily a travní sekačky/ včelkové hodnotě až 14 miliard USD je prodáno každým rokem ve více než 150 zemích světa..

Důležité bezpečnostní informace

Obecná bezpečnostní opatření

- Uložte tyto pokyny tak, aby mohly stále doprovázet spotřebič při jeho stěhování nebo při změně jeho vlastníka.
- Tento spotřebič je určen pouze pro uchovávání potravin v domácnosti a použití, které je v souladu s těmito pokyny.
- **Servis a opravy spotřebiče, včetně oprav přírodního kabelu a jeho výměny, směřj provádět jen k tomu výrobcem autorizované specializované opravy.** Pro opravy by se měly používat jen jimi dodané náhradní díly. Jinak může dojít k poškození spotřebiče nebo k úrazu či jiným škodám.
- Tento spotřebič je odpojen od sítě pouze tehdy, když je zástrčka odpojena ze zásuvky. Před čištěním a údržbou vždy zástrčku odpojte ze zásuvky (netahejte přitom za kabel). Jestliže je zásuvka těžko přístupná, vypněte spotřebič tak, že vypnete celý příslušný zásuvkový okruh.
- Přírodní kabel se nesmí prodlužovat.
- **Ujistěte se že zástrčka není poškozena nebo přimáčkuta zadní stranou chladničky/mrazničky.**
 - Poškozená zástrčka se může přehřívat a způsobit požár.
- **Nepokládejte těžké předměty nebo chladničku/mrazničku na přírodní kabel.**
 - Hrozí nebezpečí zkratu a požáru.
- **Neodpojujte přírodní kabel taháním za šňůru, zejména pokud je chladnička/mraznička vytahována ze svého výklenku kde je umístěna.**
 - Poškození přírodního kabelu může způsobit zkrat, požár nebo zasažení elektrickým proudem.
 - Pokud je přírodní kabel poškozen, musí být vyměněn autorizovaným servisem a kvalifikovaným servisním technikem.
- **Pokud je zástrčka uvolněná, nepřipojujte ji do zásuvky.**
 - Hrozí nebezpečí zasažení elektrickým proudem a nebezpečí požáru.
- Spotřebič se nesmí provozovat bez nasazeného krytu vnitřního osvětlení.
- Při čištění, odmrazování, vyjímání zmrazených potravin nebo výrobku ledu nepoužívejte ostré, špičaté a tvrdé předměty, protože mohou způsobit poškození spotřebiče.
- Buďte opatrní, aby se do termostatu a skříňky osvětlení nedostaly žádné tekutiny.
- Led a mražené krémy mohou způsobit mrazové popáleniny, jestliže se konzumují ihned po vyjmutí z oddílu mrazničky.
- Po rozmrazení nelze potraviny znovu zmrazovat, ale je třeba je spotřebovat co nejdříve.
- Komerční balíčky zmrazených potravin uchovávejte v souladu s pokyny jejich výrobce.
- Rozmrazování se nesmí urychlovat použitím elektrických topných spotřebičů či chemikálií.
- Nepokládejte horké hrnce k plastickým součástem.
- Neuchovávejte ve spotřebiči hořlavé plyny a tekutiny, protože by mohly explodovat.

- Do oddílu mrazničky neukládejte nápoje obsahující kyslíčnik uhlíčitý, ani nápoje nebo ovoce v láhvích či sklenicích.
- Pravidelně kontrolujte a vyčistěte vývod odtáté vody, která během odmrazování vytéká - uvnitř spotřebiče je výstražný štítek, který vás na to upozorňuje. Kdyby byl tento vývod ucpan, nashromážděná voda by brzy mohla způsobit poruchu.

Opatření pro bezpečnost dětí

- Nenechávejte děti, aby si s obaly spotřebiče hrály. Plastická fólie může způsobit udušení.
- Spotřebič vyžaduje obsluhu dospělých. Nedovolte dětem, aby si se spotřebičem nebo jeho ovládacími prvky hrály.
- Jestliže spotřebič vyhadzujete, odpojte zástrčku ze zásuvky, odřízněte přírodní kabel (co nejlíže u spotřebiče) a demontujte dveře, aby hračky si děti nemohly neutpět úraz elektrickým proudem, ani se nemohly uvnitř spotřebiče zavřít.
- Tento spotřebič nesmějí používat osoby (včetně dětí) se sníženými fyzickými, smyslovými nebo duševními schopnostmi, nebo bez patřičných zkušeností a znalostí, pokud je nesledují osoby odpovědné za jejich bezpečnost, nebo jim nedávají příslušné pokyny k použití spotřebiče.

Bezpečnostní opatření pro instalaci

- Umístěte spotřebič ke stěně, aby nemohlo dojít ke styku s horkými součástmi (kompresor, kondenzátor) a případným popáleninám.
- Když spotřebič přemisťujete, dbejte, aby zástrčka nebyla zapojena do zásuvky.
- Když stavíte spotřebič na místo, dávejte pozor, aby nestál na svém přírodním kabelu.
- Kolem spotřebiče je třeba zajistit dobré větrání. Nedostatečné větrání způsobuje přehívání. Pro zajištění dostatečného větrání dodržujte pokyny, týkající se instalace.
- Viz. kapitolu "Umístění".

Bezpečnostní opatření pro isobutan Upozornění

- Chladivem spotřebiče je isobutan (R 600a), který je vysoce hořlavý a výbušný.
- Zajistěte správnou ventilaci kolem spotřebiče který je obstaven nebo vestavěn a odstraňte veškeré překážky.
- Nepoužívejte žádné mechanické nástroje ani jiné prostředky k urychlení odmrazovacího procesu, s výjimkou těch které doporučuje výrobce.
- Neporušete chladicí okruh spotřebiče.
- Nepoužívejte žádné elektrické spotřebiče uvnitř skladovacího prostoru spotřebiče, jestliže nejsou typu doporučeného výrobcem.

 **Abyste zajistili bezpečnost osob a majetku, dodržujte bezpečnostní opatření tohoto návodu k obsluze, protože výrobce nenese odpovědnost za škody v důsledku jejich opomíjení.**

Pokyny pro uživatele

Obecné informace

Oficiální označení spotřebiče je „kombinace chladnička-mraznička s jedním kompresorem a mrazničkou v horní části“. Spotřebič nabízí kromě všeobecných služeb mrazničku, která má svoje vlastní dveře a je zcela oddělena od ostatní jednotky.

Podle toho je spotřebič vhodný pro uchování zmrazených a silně zmrazených potravin, pro domácí

zmrazování potravin v množství, uvedeném v pokynech pro uživatele, a pro výrobu ledu.

Tento spotřebič splňuje požadavky norem na různé teplotní limity podle klimatické třídy.

Písmeno, symbolizující klimatickou třídu, se nachází na typovém štítku.

Popis spotřebiče, hlavní součásti

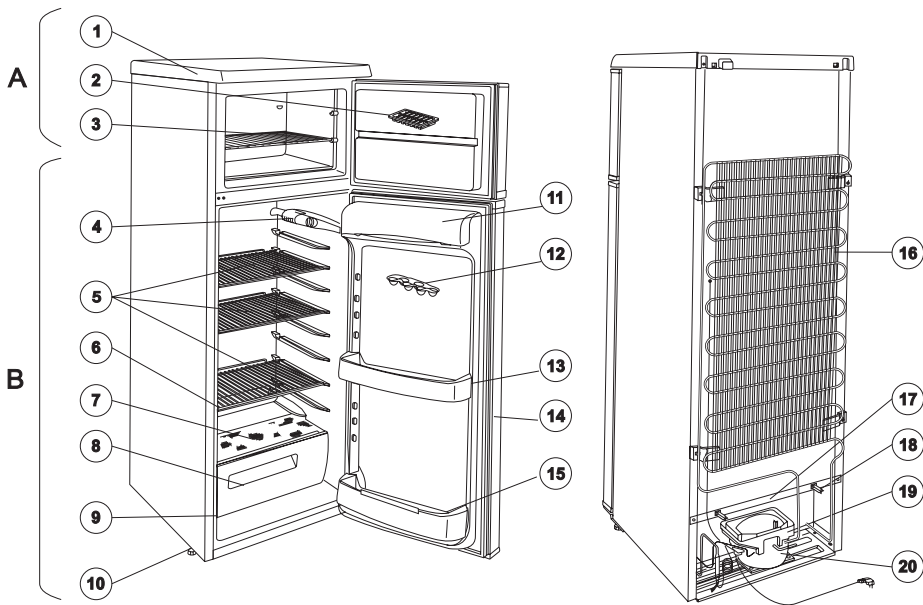

A - Mraznička

B - Chladnička

1. Kryt
2. Výrobník ledu
3. Drátěná police v oddílu zmrazených potravin
4. Vnitřní osvětlení
5. Drátěná police
6. Sběrač odtáté vody
7. Skleněná police
8. Zásuvka na zeleninu
9. Typový štítek

10. Nastavitelné nožky
11. Příhrádka pro máslo
12. Příhrádka na vajíčka
13. Dveřní příhrádka
14. Dveřní těsnění
15. Držák na láhve
16. Kondenzátor
17. Vývod odtáté vody
18. Rozpěrka
19. Odpařovací miska
20. Kompresor

Obsluha spotřebiče

Uvedení do provozu

Vložte do spotřebiče veškeré příslušenství a pak zapojte zástrčku do zásuvky. Když chcete zapnout chlazení, otáčejte ovládacím knoflíkem po pravé straně oddílu čerstvých potravin z polohy „0“ po směru otáčení hodinových ručiček podle obrázku. V poloze „0“ je spotřebič mimo provoz.

Další odstavec uvádí pokyny k nastavování.

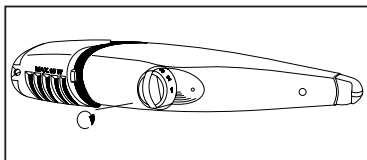

Regulace teploty, nastavení

Termostaty přerušují běh spotřebičů na delší nebo kratší dobu automaticky v závislosti na nastavení a pak je zase zapínají, aby byla zajištěna požadovaná teplota.

Natačením ovládacího knoflíku směrem k vyšším číslům se chlazení stává intenzivnější.

Jestliže je ovladač termostatu nastaven na "střední" (přibližně 2-3) poloze, může být v prostoru mrazicího boxu dosaženo teploty -18 °C nebo nižší. V tomto případě bude automaticky daná teplota v chladničce přibližně +5 °C nebo nižší. Toto střední nastavení je obvykle dostačující pro běžné používání spotřebiče.

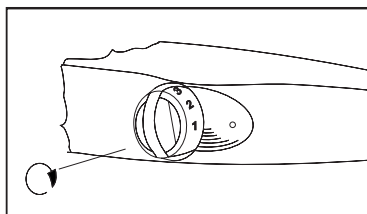

Teplotu v chladničce i mrazničce ovlivňuje nejen poloha ovládacího knoflíku termostatu, ale také teplota okolí, četnost otevírání dveří a množství potravin nově do spotřebiče vložených atd.

i V maximální poloze, tj. při nastavení do polohy „6“, může kompresor v případě zvýšených nároků, například v létě během vln horka, běžet nepřetržitě. Tento provoz krátkodobě nezpůsobí žádné poškození spotřebiče.

Jak používat chladničku

i Pro rovnoměrné chlazení je nutné proudění vzduchu. Z toho důvodu je třeba, abyste nezakrývali celý povrch drátěných polic papírem, podnosy, atp.

i Do chladničky nevkládejte horké pokrmy. Nechte je volně zchladnout na pokojovou teplotu. Tím se vyhnete zbytečné tvorbě námrazy.

i Potraviny mohou vzájemně nasávat svoje pachy. Je proto nutné vkládat dovnitř potraviny v zakrytých nádobách, nebo je před vkládáním do chladničky zabalit do celofánu, hliníkové fólie, voskového papíru, nebo mikroténu. Tak si potraviny uchovají svoji vlhkost, např. zelenina za několik dní nevyschne.

Uchovávaní v chladničce

Když dovnitř vkládáte různé druhy potravin, vezměte v úvahu uspořádání podle obrázku níže:

1. Máslo, sýry.
2. Vejce.
3. Tuby, plechovky, kyselá smetana, malé láhve.
4. Nápoje ve velkých láhvích, sodová voda a sifón.
5. Ovoce, zelenina a saláty.
6. Čerstvé maso, studené nářezy, klobásky, atd.
7. Mléko, mléčné výrobky.
8. Hotové pokrmy, cukrářské výrobky, pokrmy v zakrytých nádobách, otevřené plechovky, položené láhve, atd.

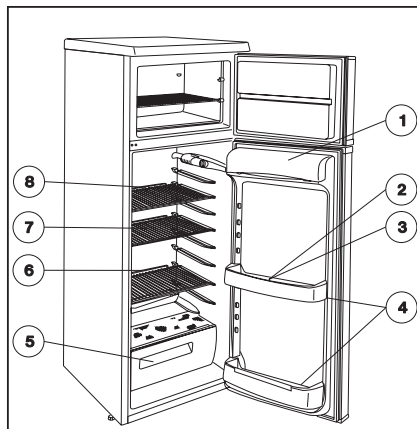

Doba uchovávaní a teplota potravin

Připojená tabulka na konci těchto pokynů pro uživatele podává informace o době uchovávaní potravin.

Dobu uchovávaní nelze dopředu přesně určit, protože závisí na tom, jak jsou chlazené potraviny čerstvé a jak se s nimi zachází. Proto je uváděná doba uchovávaní potravin jen orientační.

Jestliže nechcete nakoupené silně zmrazené potraviny hned použít, můžete je uložit přibližně na jeden den (až se rozmrazí) do chladničky.

Jak používat mrazničku

Zmrazování

V tomto oddílu lze doma zmrazovat různé druhy čerstvých potravin. Abyste dosáhli dobrých výsledků, mějte na paměti následující zásady.

Zmrazujte pouze čerstvé a bezvadné potraviny.

Před započetím zmrazování nastavte ovladač termostatu do polohy „3“ a umístěte drátěnou polici v mrazicím boxu do nejvyšší polohy. Položte potraviny určené k zmrazení na tuto drátěnou polici. Zmrazení je dosaženo přibližně po 24 hodinách. Po této době nastavte ovladač termostatu zpět do „střední“ polohy (2-3), nebo nechte nastavenou polohu „3“, která je obvykle vhodná pro běžné použití spotřebiče. Je praktické skladovat již zmrazené potraviny na chladicích podnosech umístěných v mrazicím boxu pod drátěnou polici.

i Při zmrazování pokud možno nenechávejte dveře oddílu zmrazených potravin otevřené.

i Nastavení knoflíku termostatu do vyšší polohy (např. „6“) nepřináší výhodu. Dobu zmrazování lze tak zkrátit, ale teplota v oddílu čerstvých potravin by trvale klesla pod 0 °C a to by způsobovalo zmrazování potravin a nápojů, které jsou zde uloženy.

i Nikdy najednou nezmrazujte potraviny v množství větším, než jaké je uvedeno v části „Technické údaje“, jinak zmrazování nebude důkladné a po rozmrazení se mohou objevit různé závady (ztráta chuti a aroma, rozklad buněk, atd.).

i Přednostně během zmrazování nevrábějte kostky ledu, protože se tím snižuje zmrazovací výkon.

Uchování v mrazničce

Po ukončení zmrazování je praktické uložit zmrazené potraviny pod drátěnou polici, do prostoru chladicího boxu tak, že vznikne místo pro další možné zmrazování. Umístění drátěné police v „2“ poloze je možné pouze za účelem skladování již zmrazených potravin. Při zmrazování musí být drátěná police v nejvyšší poloze. Potraviny již zmrazené se nezkazí dalším mrazením.

i Nezapomeňte dodržovat doby uchování uvedené na balíčcích kupovaných zmrazených potravin. Pro uchování doma zmrazených potravin viz pokyny pro uchování uvedené na dveřích mrazničky. Symboly představují různé potraviny, čísla udávají průměrnou maximální dobu uchování v měsících.

i Rychle zmrazené a zmrazené potraviny je bezpečně uchovávat, jen pokud se před uložením do mrazničky ani na krátkou dobu nerozmrazily. Pokud byly rozmrazeny, nově zmrazování se nedoporučuje, nýbrž je třeba je spotřebovat co nejdříve.

Jak vyrábět kostky ledu

Když chcete vyrábět kostky ledu, naplňte dodaný výrobek ledu vodou a vložte ho do oddílu pro zmrazené potraviny.

Navlhčením dna výrobku a nastavením knoflíku termostatické regulace na maximální stupeň můžete dobu výroby kostek ledu zkrátit. Po skončení nezapomeňte nastavit ovladač knoflík termostatu zpět na

vhodný stupeň. Hotové kostky ledu lze vyjmout pod tekoucí vodou lehkým zkrucením výrobku nebo úderem. Jestliže výrobek k oddílu přimrzne, nepoužívejte k uvolnění kovové nástroje ani nože, protože by se systém chlazení mohl poškodit.

i Užitečné informace a rady

- Přestavitelné police si zasluhují pozornost, neboť značně zvyšují využitelnost oddílu čerstvých potravin. Přestavení polic je možné při otevření dveří pod úhlem 90°.
- Po otevření a zavření dveří mrazničky uvnitř díky nízké teplotě stoupne podtlak. Počkejte proto s dalším otevřením právě zavřených dveří 2-3 minuty, (pokud je potřebujete znovu otevřít), až se vnitřní tlak vyrovná.
- Dbejte na to, aby mraznička byla provozována s takovým nastavením termostatu, aby teplota uvnitř nikdy nestoupala nad -18 °C, protože vyšší teplota může poškodit zmrazené potraviny.
- Je praktické se ujistit o bezporuchovém provozu spotřebiče denně, aby se případná porucha zjistila včas a zabránilo se poškození zmrazených potravin.

Informace a poznámky

V této kapitole jsou uvedeny praktické informace a poznámky, jak používat spotřebič a dosáhnout maximálních úspor energie, a také obsahují informace o spotřebiči, týkající se životního prostředí.

i Jak ušetřit energii

- Neumísťujte spotřebič na místo vystavené slunečnímu záření nebo blízko zdrojů tepla.
- Ujistěte se, že kondenzátor a kompresor mají dobré větrání. Nezakrývejte místa, kudy proudí vzduch.
- Výrobky těsně zavírejte do těsně uzavíratelných nádob nebo je balte do mikrotěnu, aby nedocházelo ke zbytečné tvorbě námrazy.
- Nenechávejte dveře otevřené déle, než je třeba, a otevřete je jen tehdy, když je to nutné.
- Potraviny do spotřebiče vkládejte jen v uzavřených nádobách.
- Teplé pokrmy a tekutiny vkládejte do spotřebiče jen tehdy, když jejich teplota klesla na teplotu v místnosti.
- Udržujte kondenzátor v čistotě.

♻️ Spotřebič a životní prostředí

Tento spotřebič neobsahuje plyny, které by mohly poškodit ozónovou vrstvu ani ve svém chladicím okruhu ani v izolačním materiálu. Vyřazený spotřebič by se neměl vyhazovat do komunálního odpadu. Dávejte pozor, aby se nepoškodila chladicí jednotka, zejména na zadní straně blízko tepelného výměníku. Informace o místech shromažďování odpadu můžete získat u úřadů místní samosprávy.

Materiály použité u tomto spotřebiči a označené symbolem **♻️** jsou recyklovatelné.

Údržba

Odmrazování

Konzence částí vlhkosti ve formě námrazy a ledu je součástí provozu spotřebiče.

Silná vrstva námrazy a ledu má izolační účinek, snižuje účinnost chlazení a zvyšuje spotřebu energie.

U tohoto typu spotřebiče je odmrazování chladicí desky chladničky automatické, bez jakéhokoliv vnějšího zásahu. Termostatická regulace v pravidelných intervalech provoz kompresoru na delší nebo kratší dobu přerušuje - přitom je chlazení přerušeno - teplota chladicí desky stoupne na 0 °C díky vnitřnímu tepelnému zatížení oddílu a dochází k odmrazování. Jakmile povrchová teplota chladicí desky dosáhne +3 - +4 °C, termostatická regulace provoz systému opět zapne.

Odtátá voda stéká vývodem odtáté vody, který je veden zadní stěnou do odpařovací misky nad kompresorem a jeho teplem se zde odpařuje.

Pravidelně kontrolujte a čistěte vývod odtáté vody, která během odmrazování vytéká - uvnitř spotřebiče je štítek, který vás na to upozorňuje. Kdyby byl vývod ucpan, nashromážděná voda by brzy mohla způsobit poruchu, neboť by mohla natéci do izolace spotřebiče.

Vývod odtáté vody čistěte dodaným čističem, znázorněným na obrázku. Tento čistič je třeba ukládat do vývodu odtáté vody.

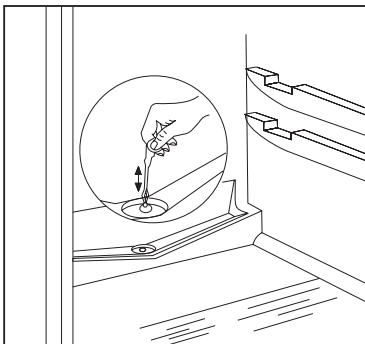

Nejčastější příčinou ucpání vývodu odtáté vody bývá zvyk vkládat do spotřebiče potraviny zabalené do papíru tak, že se papír dotýká zadní stěny oddílu chlazení a přimrzá k ní. Když potraviny vyjímáte, papír se utrhne, může se dostat do vývodu odtáté vody a ucpat ho. Proto vás žádáme, abyste do papíru zabalené potraviny do spotřebiče ukládali opatrně. Když jsou požadavky na chlazení vyšší, například v období horka, kompresor může běžet nepřetržitě - během této doby je automatické odmrazování neúčinné.

Pozůstatky ledu a námrazy na zadní stěně oddílu chlazení po skončení odmrazování nejsou ničím nenormálním.

Mraznička nemůže být opatřena automatickým odmrazováním, protože silně zmrazené a zmrazené potraviny by nevydržely teplotu tání ledu.

i Když se vytvoří slabá vrstva námrazy a ledu, seškrábejte ji a odstraňte dodanou škrabkou na led. Nikdy nepoužívejte k odstranění námrazy ostré nebo špičaté předměty.

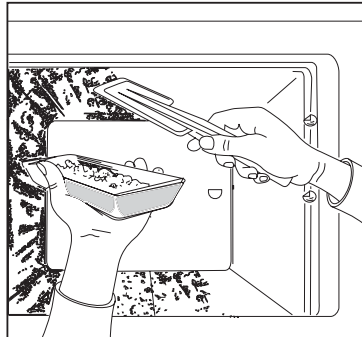

Podnos na obrázku není součástí příslušenství spotřebiče!

Když je vrstva námrazy natolik silná, že ji nelze plastikovou škrabkou odstranit, musí se odmrazit chladicí deska. Četnost odmrazování závisí na použití (obecně 2 až 3-krát za rok).

Vyjměte zmrazené potraviny ze spotřebiče a uložte je do koše vyloženého papírem nebo látkou. Uložte je na vhodné chladné místo nebo je uložte do jiné chladničky.

Odpojte zástrčku ze zásuvky, aby obě části spotřebiče byly odstaveny z provozu.

Otevřete dveře u obou částí spotřebiče a vyčistěte chladničku podle pokynů v části „Pravidelné čištění“. Mrazničku udržujte a čistěte následovně:

Vytřete odtátou vodu kouskem hadru nebo houbou s chladicí desky. Vytřená odtátá voda se shromáždí na dně spotřebiče a odtud se může odstranit savým hadrem nebo houbou.

Po odmrazení otřete všechny povrchy.

Zapojte zástrčku spotřebiče do zásuvky a vyjmouté potraviny opět uložte na své místo.

Doporučuje se provozovat spotřebič několik hodin s nejvyšším nastavením termostatu, aby se dostatečná teplota pro uchování potravin mohla vytvořit co nejdříve.

Pravidelné čištění

Doporučuje se interiér chladničky mýt v periodách 3 až 4 týdny vlahou vodou. Pak vše dobře vytřete (je praktické čistit interiér mrazničky a zároveň ji odmrazovat).

Čistící prostředky pro domácnost ani mýdlo se nesmí použít.

Po vypnutí spotřebiče ho omyjte vlahou vodou a vytřete ho. Dveřní těsnění vyčistěte čistou vodou. Po vyčištění spotřebič zapněte.

Doporučuje se prach a nečistoty, které jsou nashromážděny na kondenzátoru na zadní straně chladničky a na kondenzátoru odstranit a vyčistit odpařovací misku na kompresoru jednou nebo dvakrát za rok.

Když se chladnička nepoužívá

V případě, že se spotřebič nebude dlouhou dobu používat, proveďte následující kroky:

Vypněte spotřebič.

Z chladničky vyjměte potraviny.

Proveďte odmrazení a vyčistěte ji podle dříve uvedeného postupu.

Nechte dveře otevřené, aby vzduch uvnitř nezatuhl.

Odstraňování závad

Jak vyměnit žárovku

Když žárovka přestane svítit, můžete ji vyměnit takto:

Vypněte spotřebič.

Vyšroubujte šroubky přidržující kryt osvětlení, pak sejměte kryt ve směru šipky a můžete vyměnit žárovku.

(Typ žárovky: Mignon 322, 230 V, 15 W, závit E 14).

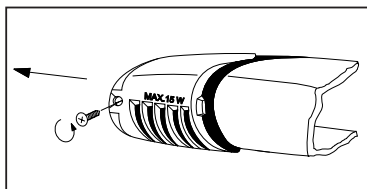

Po výměně žárovky nasadte kryt zpět, zašroubujte šroubky a spotřebič zapněte.

Když žárovka nesvítí, funkce chladničky není nijak omezena.

Když něco nefunguje správně

Během provozu spotřebiče se mohou často vyskytnout některé drobné, ale nepříjemné potíže, které nevyžadují přivolání servisního technika. V následující tabulce jsou uvedeny příslušné informace, jak se vyhnout zbytečnému placení za servis.

Chtěli bychom, abyste si uvědomovali, že provoz spotřebiče provází určité zvuky (kompresoru a cirkulujícího chladiva). Takové zvuky nepředstavují závadu, nýbrž jsou součástí normálního provozu.

⚠ Ještě bychom chtěli upozornit, že spotřebič pracuje přerušovaně, takže zastavování kompresoru neznamená, že by docházelo k poruše dodávky proudu. Z toho vyplývá požadavek, že se nesmíte dotýkat elektrických částí spotřebiče, dokud není spotřebič vypnut.

Problém	Možná příčina	Řešení
V chladničce je příliš velké teplo.	Termostat může být chybně nastaven. Byly vloženy nedostatečně chladné potraviny, nebo byly vloženy špatně. Dveře nezavírají těsně nebo nejsou dobře zavřeny.	Nastavte knoflík termostatu do vyšší polohy. Potraviny položte na vhodné místo. Zkontrolujte, zda dveře dobře zavírají a zda těsnění není poškozeno nebo znečištěno.
V mrazničce je příliš velké teplo.	Termostat může být chybně nastaven. Dveře nezavírají těsně, nebo nejsou dobře zavřeny. Dovnitř byly vloženy potraviny ke zmrazování ve velkém množství. Zmrazované výrobky byly umístěny příliš blízko sebe.	Nastavte knoflík termostatu do vyšší polohy. Zkontrolujte, zda dveře dobře zavírají a zda těsnění není poškozeno nebo znečištěno. Několik hodin vyčkejte a pak teplotu zkontrolujte znovu. Výrobky umístěte tak, aby kolem nich mohl volně proudit vzduch.
U zadní desky chladničky teče voda. Do chladničky teče voda. Na podlahu vytéká voda.	To je normální. Při automatickém odmrazování led na zadní desce taje. Vývod odtáté vody z chladničky může být zanesen. Vložené výrobky mohou vodě bránit ve stékání do sběrače. Odtátá voda nestéká vývodem do odpařovací misky nad kompresorem.	Vyčistěte vývod odtáté vody. Přemístěte výrobky, aby se zadní desky nedotýkaly přímo. Zaveďte vývod odtáté vody do odpařovací misky.
Tvoří se příliš mnoho ledu a námrazy.	Potraviny nejsou dobře zabaleny. Dveře nejsou dobře zavřeny nebo nezavírají těsně. Termostat může být chybně nastaven.	Potraviny lépe zabalte. Zkontrolujte, zda dveře dobře zavírají a těsnění je nepoškozeno a čisté. Nastavte knoflík termostatu do polohy s vyšší teplotou.
Kompresor nepřetržitě běží	Termostat je chybně nastaven. Dveře nejsou správně zavřeny nebo nezavírají těsně. Dovnitř byly vloženy potraviny ke zmrazování ve velkém množství. Byly vloženy příliš teplé výrobky. Spotřebič je postaven v příliš teplém místě.	Nastavte knoflík termostatu do polohy s vyšší teplotou. Zkontrolujte, zda dveře dobře zavírají a těsnění je nepoškozeno a čisté. Několik hodin vyčkejte a pak teplotu zkontrolujte znovu. Nevkládejte potraviny teplejší než je teplota v místnosti. Zkuste snížit teplotu v místnosti kde je spotřebič umístěn.
Spotřebič vůbec nepracuje. Nefunguje ani chlazení ani osvětlení. Kontrolky nesvíti.	Zástrčka není správně zapojena do zásuvky. Jsou spálené pojistky nebo vypnutý jistič. Termostat není zapnutý. V zásuvce není napětí. (Zkuste zástrčku zapojit do jiné zásuvky)	Zapojte zástrčku do zásuvky správně. Vyměňte pojistky nebo zapněte jistič. Spusťte spotřebič podle pokynů v kapitole „Uvedení do provozu“. Zavolejte kvalifikovaného elektrikáře.
Spotřebič je hlučný.	Spotřebič není správně ustaven.	Zkontrolujte, zda spotřebič pevně stojí (všechny čtyři nožky by měly sedět na podlaze)

Pokud tyto rady nepovedou k žádoucímu výsledku, zavolejte nejbližší značkové servisní středisko.

Pokyny pro instalátéra

Technické údaje

Model	ZRT 324 W
Hrubý objem (litrů)	Mraznička: 44 Chladnička: 190
Čistý objem (litrů)	Mraznička: 44 Chladnička: 186
Šířka (mm)	545
Výška (mm)	1404
Hloubka (mm)	604
Spotřeba energie (kWh/24 hod.) (kWh/rok)	0,78 285
Energetická třída podle norem EU	A
Zmrazovací výkon (kg/24 hod.)	3
Doba do rozmrazení (hod.)	19
Jmenovitá intenzita proudu (A)	0,8
Hmotnost (kg)	51
Hlučnost L _c (dB)	38
Počet kompresorů	1

Instalace spotřebiče

Doprava, vybalení

i Doporučuje se dopravovat spotřebič v jeho originálním obalu ve svislé poloze a respektovat výstražná upozornění na obalu.

Po každé přepravě se spotřebič asi po dobu 2 hodin nesmí zapínat.

Vybalte spotřebič a zkontrolujte, zda není nějak poškozen. Případná poškození ihned oznamte tomu místu, kde jste spotřebič zakoupili. V takovém případě obaly nevyhazujte.

Čištění

Odstraňte všechny lepicí pásky, které zajišťují, aby se tyto součásti ve spotřebiči nepohybovaly.

Interiér spotřebiče omyjte vlahou vodou s neagresivním saponátem. Použijte měkký hadr.

Po vyčištění interiéru spotřebiče vytřete do sucha.

Postavení na místo

Teplota okolí má vliv na spotřebu energie a na správnou funkci spotřebiče. Když spotřebič stavíte na místo, berte v úvahu, že je nutné provozovat spotřebič v mezích teploty okolí podle klimatické třídy, uvedené v tabulce níže a na typovém štítku spotřebiče.

Teplota okolí podle klimatické třídy:

SN	+10...+32 °C
N	+16...+32 °C
ST	+18...+38 °C

Jestliže teplota okolí klesne pod nižší hodnotu, teplota v oddílu mrazení může dosahovat vyšších hodnot než předepsaných a teplota v oddílu chlazení může dosahovat nižších hodnot než předepsaných.

Když teplota okolí přesáhne vyšší hodnotu, znamená to delší dobu běhu kompresoru, přerušení automatického

odmrazování, zvýšení teploty v oddílu chlazení nebo zvýšení spotřeby energie.

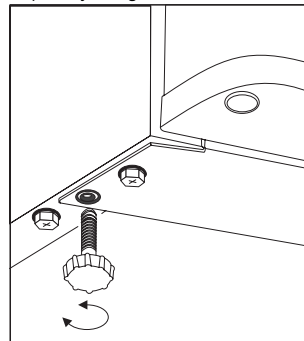

Když stavíte spotřebič na místo, ujistěte se, že stojí rovně. Vyrovnání dosáhnete pomocí dvou nastavitelných nožek (1) vpředu dole.

V sáčku s příslušenstvím jsou také dva prvky výstupy, které se zasadí do zvláštních otvorů na zadní straně přístroje. Zasuňte výstupy do otvorů tak, aby šipka (A) byla v poloze jako na obrázku 2 a pak jimi otáčejte o 45°, ať se pevně uzamknou (šipka A bude ve vodorovné pozici).

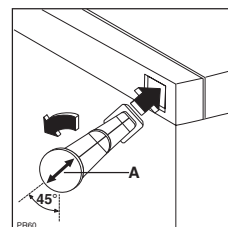

Neumísťujte spotrebič na slunná místa nebo do blízkosti radiátoru nebo vaříče. Jestliže je to nevyhnutelné kvůli nábytku a spotrebič musí stát v blízkosti nějakého vaříče, berte v úvahu tyto minimální vzdálenosti:

- V případě plynového nebo elektrického vaříče se musí ponechat 3 cm vzdálenost, když je to méně, vložte mezi tyto dva spotrebiče 0,5 až 1 cm silnou nehořlavou izolační desku.
- V případě kamen na topný olej nebo tuhá paliva vzdálenost musí být 30 cm, protože tyto spotrebiče vydávají více tepla.

Chladnička je navržena pro provoz, kdy je zcela přisazena ke stěně.

 Když chladničku stavíte na místo, dodržujte minimální vzdálenosti, uvedené na obrázku.

A : umístění pod nástěnnou skříň u,

B : umístění jako volně stojící.

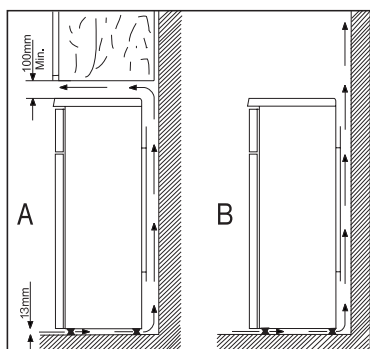

Změna směru otevírání dveří

Jestliže to vyžaduje místo, kde je spotrebič postaven nebo manipulace se spotrebičem, je možné změnit směr otevírání dveří z pravého na levé.

Spotrebiče dodávané na trh mají otevírání vpravo.

Musí se provést následující operace podle obrázku a podaných vysvětlení:

- Odpojte spotrebič ze zásuvky.
- Opatrně nakloňte spotrebič dozadu, aby se kompresor nedotýkal podlahy. Doporučuje se požádat další osobu o pomoc, aby spotrebič v této poloze bezpečně podržela.
- Opatrně (např. nožem) vyjměte zásepky šroubů, kterými je přišroubována spodní krycí mřížka. Pak lze po vyšroubování šroubků (2 kusy) krycí mřížku vyjmout.
- Demontujte spodní závěs dveří chladničky vyšroubováním šroubů (2 kusy) a destiček závěsu (2 kusy).

- Dveře chladničky mírným tahem dolů sejměte.
- Vyšroubujte šrouby (2 kusy) a demontujte dvojitý dveřní závěs a destičky závěsu (2 kusy).
- Sejměte dveře mrazničky mírným tahem dolů.
- Vyšroubujte horní přídržný čep mrazničky a pak ho zašroubujte na druhou stranu.
- Vyjměte zásepky dvojitého závěsu dveří na levé straně a přesadte je na druhou stranu.
- Nasadte dveře mrazničky na horní dveřní čep.

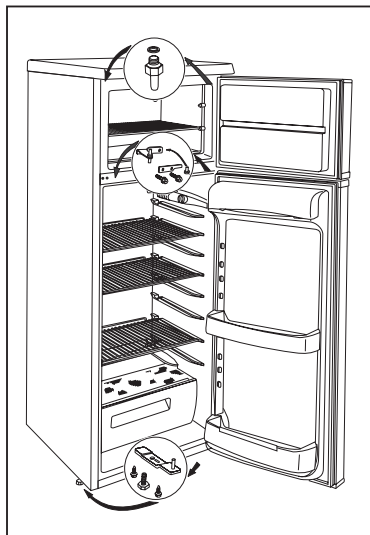

- Dvojitý dveřní závěs přesadte na levou stranu s použitím šroubů (2 kusy) a destiček závěsu (2 kusy). Dávejte pozor, aby hrana dveří mrazničky byla souběžná s hranou pláště.
- Nasadte dveře chladničky na čep dvojitého dveřního závěsu.
- Nasadte spodní dveřní závěs na levou stranu s použitím šroubů (2 kusy) a destiček závěsu (2 kusy). Dávejte pozor, aby hrana dveří chladničky byla souběžná s hranou pláště.
- Stáhněte krycí prvek krycí mřížky ve směru šipky (1) a přesadte ho na opačnou stranu (2).
- Nasadte krycí mřížku zpět a připevněte ji šroubky (2 kusy). Pak nasadte zásepky.
- Postavte spotrebič na místo, vyrovnejte ho a po 2 hodinách zapojte do zásuvky.

V případě, že výše uvedený postup nechcete sami provádět, zavolejte nejbližší autorizovaný servis. Technici odborně změnu směru otevírání dveří provedou za úplat.

Elektrické připojení

Tato chladnička je navržena pro provoz se střídavým napájecím napětím 230 V, 50 Hz.

Zástrčka musí být zapojena do zásuvky opatřené kolíkem, připojeným na ochranný vodič. Jestliže taková zásuvka není k dispozici, je nutné zadat u elektrikáře s příslušnou kvalifikací, aby v blízkosti spotřebiče takovou zásuvku, vybavenou ochranným vodičem podle platných předpisů instaloval.

☺ Tento spotřebič odpovídá následujícím direktivám (směrnicím) E.E.C.:

- 73/23 EEC ze dne 19.02.73 (Směrnice o nízkém napětí) ve znění pozdějších předpisů,
- 89/336 EEC ze dne 03.05.89 (Směrnice o elektromagnetické kompatibilitě) ve znění pozdějších předpisů,
- 96/57 EHS - 96/09/03 (Směrnice o energetické účinnosti) a její další znění.

Tabulka dob uchovávání (1)**Doba a způsob uchovávání čerstvých potravin v chladničce**

Potraviny	Doba uchovávání ve dnech							Způsob zabalení
	1	2	3	4	5	6	7	
Syrové maso	X	X	x	x	x			mikrotén, vzduchotěsné
Vařené maso	X	X	X	x	x	x		zakrytý pokrm
Pečené maso	X	X	X	x	x			zakrytý pokrm
Syrová sekaná	X							zakrytý pokrm
Pečená sekaná	X	X	x	x				zakrytý pokrm
Studené nářezy, vídeňský salám	X	X	x	x				mikrotén, celofán, voskovany papír
Čerstvé ryby	X	x	x					mikrotén, vzduchotěsné
Vařená ryba	X	X	x	x				zakrytý pokrm
Smažená ryba	X	X	x	x	x			zakrytý pokrm
Ryby v otevřené plechovce	X	x	x					zakrytý pokrm
Čerstvé kuře	X	X	X	x	x	x		mikrotén, vzduchotěsné
Smažené kuře	X	X	X	x	x	x		zakrytý pokrm
Čerstvá slepice	X	X	x	x	x			mikrotén, vzduchotěsné
Vařená slepice	X	X	x	x	x			zakrytý pokrm
Čerstvá kachna, husa	X	X	X	x	x	x		mikrotén, vzduchotěsné
Pečená kachna, husa	X	X	X	X	x	x	x	zakrytý pokrm
Máslo, neotevřené	X	X	X	X	X	X	X	původní obal
Máslo, otevřené	X	X	x	x	x	x	x	původní obal
Mléko v plastickém sáčku	X	X	X	x	x			původní obal
Smetana	X	X	x	x				krabice z umělé hmoty
Kyselá smetana	X	X	X	X	x	x	x	krabice z umělé hmoty
Syr (tvrdý)	X	X	X	X	X	X	X	hliníková fólie
Syr (měkký)	X	X	X	X	x	x	x	mikrotén
Tvaroh	X	X	X	X	x	x	x	mikrotén
Vejce	X	X	X	X	X	X	X	mikrotén
Spenát, šťovík	X	X	x	x				mikrotén
Zelený hrášek, zelené fazolové lusky	X	X	X	X	x	x	x	mikrotén
Houby	X	X	x	x	x			mikrotén
Mrkev, kořen	X	X	X	X	X	X	X	mikrotén
Paprikové lusky	X	X	x	x	x			mikrotén
Rajská jablčka	X	X	X	X	X	X	X	mikrotén
Zelí, kapusta	X	X	X	X	X	x	x	mikrotén
Rychle se kazící ovoce (jahody, maliny, a pod.)	X	X	X	x	x			mikrotén
Ostatní ovoce	X	X	X	X	x	x	x	mikrotén
Otevřené ovocné konzervy	X	X	X	x	x			zakrytý pokrm
Pečivo plněné krémem	X	X	x	x				zakrytý pokrm

Poznámky:

X obvyklá doba uchovávání,

x možná doba uchovávání (týká se jen opravdu čerstvých výrobků).

Tabulka dob uchování (2)

Doba a způsob uchování čerstvých potravin v chladničce

Potraviny	V oddílu čerstvých potravin +2 – +7 °C	V oddílu **** zmrazených potravin -18 °C
Zelenina: zelené fazolové lusky, zelený hrášek, míchaná zelenina, dýně, kukuřice, a pod.	1 den	12 měsíců
Hotové pokrmy: zeleninová jídla, přílohy, s masem a pod.	1 den	12 měsíců
Hotové pokrmy: svíčková, guláš z uzeného kolena, maso z tlačanky a pod.	1 den	6 měsíců
Pokrm z brambor, těstoviny: bramborová kaše, noky, knedlíky, těstoviny plněné džemem, smažené hranolky	1 den	12 měsíců
Polévky: masový vývar, polévka ze zelených fazolových lusků, polévka ze zeleného hrášku a pod.	1 den	6 měsíců
Ovoce: višně, třešně, angrešt, ovocný krém, drcené kaštiny	1 den	12 měsíců
Maso: kuře, kachna, husa a jejich drůbky, filé, tuňák	1 den 1 den	5 měsíců 6 měsíců
Mražený krém na tyčince, zmrzlina	1 den	3 týdny

Przed instalacją i uruchomieniem urządzenia należy zapoznać się z niniejszą instrukcją obsługi. Zawiera ona wiele cennych wskazówek i rad dotyczących prawidłowej i bezpiecznej eksploatacji zakupionej przez Państwa chłodziarki.

Poniższe symbole pozwolą Państwu znaleźć potrzebne informacje:



Wskazówki dotyczące bezpieczeństwa

Przestrzeżenie informacji i ostrzeżeń oznaczonych tym symbolem sprzyja bezpieczeństwu urządzenia i użytkownika.



Praktyczne wskazówki



Wskazówki dotyczące ochrony środowiska



Porady

Tym symbolem są oznaczone praktyczne rady związane z żywnością i sposobami jej przechowywania.



Symbol na produkcie lub na opakowaniu oznacza, że tego produktu nie wolno traktować tak, jak innych odpadów domowych. Należy oddać go do właściwego punktu skupu surowców wtórnych zajmującego się złomowanymi sprzętem elektrycznym i elektronicznym. Właściwa utylizacja i złomowanie pomagają w eliminacji niekorzystnego wpływu złomowanych produktów na środowisko naturalne oraz zdrowie. Aby uzyskać szczegółowe dane dotyczące możliwości recyklingu niniejszego urządzenia, należy skontaktować się z lokalnym urzędem miasta, służbami oczyszczania miasta lub sklepem, w którym produkt został zakupiony.

Spis treści

Wskazówki dotyczące bezpieczeństwa	15	Oszczędzanie energii	18
Wskazówki ogólne	15	Urządzenie i środowisko naturalne	18
Wskazówki dotyczące bezpieczeństwa dzieci	15	Konserwacja	19
Wskazówki bezpieczeństwa dotyczące instalacji	15	Odmrażanie	19
Wskazówki bezpieczeństwa - czynnik chłodniczy izobutan	15	Regularne mycie	19
Wskazówki dla użytkownika	16	Przerwy w użytkowaniu chłodziarki	20
Wskazówki ogólne	16	Usuwanie usterek	20
Opis urządzenia i jego głównych elementów	16	Wymiana żarówki	20
Eksploatacja urządzenia	17	Co zrobić, jeżeli urządzenie nie działa	20
Przed pierwszym uruchomieniem	17	Wskazówki dla instalatora	22
Ustawienie i regulacja temperatury	17	Dane techniczne	22
Eksploatacja komory chłodziarki	17	Instalacja urządzenia	22
Wskazówki dotyczące przechowywania żywności ..	17	Transport i rozpakowanie	22
Czas przechowywania produktów temperatura ..	17	Czyszczenie	22
Eksploatacja zamrażarki	18	Ustawienie	22
Zamrażanie	18	Zmiana kierunku otwierania drzwi	23
Przechowywanie mrożonek	18	Podłączenie do zasilania elektrycznego	24
Przygotowanie kostek lodu	18	Tabela czasu przechowywania żywności (1)	24
Praktyczne rady i wskazówki	18	Tabela czasu przechowywania żywności (2)	25
Wskazówki i porady	18		



From the Electrolux Group. The world's No.1 choice.

Grupa Electrolux jest największym na świecie producentem zmechanizowanych urządzeń przeznaczonych do kuchni, do czyszczenia oraz do lasu i ogrodu. Każdego roku sprzedaje ponad 55 milionów produktów (takich jak lodówki, kuchenki, pralki automatyczne, odkurzacze, piłarki łańcuchowe i kosiarki do trawy) o łącznej wartości ok. 14 miliardów USD w ponad 150 krajach świata.

Wskazówki dotyczące bezpieczeństwa

Wskazówki ogólne

- Instrukcję obsługi należy zachować, aby móc z niej skorzystać w każdej chwili skorzystać lub przekazać w przypadku sprzedaży urządzenia.
- Urządzenie jest przeznaczone do przechowywania żywności w warunkach gospodarstwa domowego. Używanie w innych celach może spowodować uszkodzenie i/lub cofnięcie gwarancji.
- **Wszelkie naprawy (także reperacja lub wymiana przewodu zasilającego) mogą być wykonywane wyłącznie przez personel autoryzowanych zakładów serwisowych.** Czynności naprawcze wykonywane przez osoby nieuprawnione mogą spowodować sytuacje niebezpieczne dla użytkownika lub uszkodzenie urządzenia.
- Urządzenie odłącza się od zasilania elektrycznego poprzez wyjęcie wtyczki przewodu z gniazdka (nie ciągnąć za przewód). Należy to zrobić zawsze przed myciem lub konserwacją urządzenia.
- Przewodu zasilającego nie należy przedłużać.
- **Należy upewnić się, że przewód zasilający nie jest zgnieciony lub uszkodzony przez tylną ściankę chłodziarki/zamrażarki.**
 - Zniszczony przewód zasilający może ulec przegrzaniu i zapaleniu.
- **Nie stawiać ciężkich przedmiotów lub chłodziarki/zamrażarki na przewodzie zasilającym.**
 - Istnieje ryzyko zwarcia i pożaru.
- **Nie ciągnąć za przewód zasilający wyjmując go z gniazdka, zwłaszcza podczas wysuwania chłodziarki/zamrażarki z wnęki.**
 - Zniszczenie przewodu może spowodować zwarcie, pożar lub porażenie elektryczne.
 - Zniszczony przewód zasilający może być wymieniony wyłącznie przez uprawnionego technika z autoryzowanego serwisu.
- **Nie wkładać wtyczki przewodu zasilającego do obłuzowanego gniazdka.**
 - Istnieje ryzyko pożaru lub porażenia elektrycznego.
- Nie należy uruchamiać urządzenia, jeżeli blok oświetleniowy nie jest przykryty odpowiednią osłonką.
- Do czyszczenia, odmrażania i wyjmowania mrozonek nie należy używać ostrych narzędzi, gdyż mogą one uszkodzić urządzenie.
- Należy zachować ostrożność przy wkładaniu i wyjmowaniu płynów, aby nie załąły one czujnika temperatury i bloku oświetleniowego.
- Nie należy spożywać lodów lub kostek lodu bezpośrednio po wyjęciu z komory zamrażania.
- Raz rozmrożone artykuły żywnościowe nie nadają się do ponownego zamrożenia. Należy je spożyć tak szybko, jak to możliwe.
- Mrozonki należy przechowywać zgodnie z instrukcją producenta produktu.
- Nie należy przyspieszać procesu odmrażania za pomocą urządzeń elektrycznych lub środków chemicznych.
- Nie należy wstawiać do wnętrza urządzenia naczyń z gorącymi potrawami.
- W urządzeniu nie należy przechowywać łatwopalnych cieczy lub gazów, gdyż mogą one eksplodować.

- W komorze zamrażania nie wolno przechowywać napojów gazowanych, napojów i owoców w butelkach.
- Otwór odpływowy należy regularnie sprawdzać i czyścić. Jeżeli otwór nie będzie czyszczony, będzie się w nim gromadziła woda, co może spowodować uszkodzenie.

Wskazówki dotyczące bezpieczeństwa dzieci

- Nie należy zezwalać dzieciom na zabawę elementami opakowania. Istnieje ryzyko uduszenia się!
- Urządzenie jest przeznaczone do obsługi przez osoby dorosłe. Nie zezwalać dzieciom na zabawę urządzeniem lub jego elementami sterującymi.
- Przy usuwaniu zużytego urządzenia z gospodarstwa domowego należy odciąć przewód zasilający i zdjąć drzwi, aby zapobiec zamknięciu się dzieci wewnątrz urządzenia lub porażeniu elektrycznemu.
- Niniejsze urządzenie nie jest przeznaczone do obsługi przez dzieci, ani inne osoby, których zdolności fizyczne, sensoryczne lub mentalne, bądź brak doświadczenia i wiedzy, nie pozwalają na bezpieczne z niego korzystanie bez nadzoru lub przeszkolenia osoby odpowiedzialnej.

Wskazówki dotyczące bezpieczeństwa instalacji

- Urządzenie musi stać tyłem do ściany tak, aby nagrzewające się elementy (np. sprężarka) nie dotykały jej.
- Podczas przesuwania urządzenia należy zwrócić uwagę, czy wtyczka przewodu zasilającego została wyjęta z gniazdka.
- Zwrócić uwagę, czy urządzenie nie stoi na przewodzie zasilającym.
- Urządzenie musi mieć zapewnioną prawidłową wentylację, aby nie dopuścić do przegrzania. Postępować zgodnie ze wskazówkami dotyczącymi instalacji.
- Patrz rozdział "Ustawienie".

Wskazówki bezpieczeństwa - czynnik chłodniczy izobutan

Uwaga:

- Urządzenie zawiera czynnik chłodniczy - izobutan (R 600a), który w większych stężeniach jest łatwopalny i może wybuchnąć.
- Otwory wentylacyjne urządzenia nie mogą być zakryte lub zanieczyszczone.
- Nie wolno używać żadnych urządzeń lub środków do przyspieszania odmrażania urządzenia, z wyjątkiem tych, które zaleca producent.
- Nie dopuścić do uszkodzenia układu chłodniczego.
- Do wnętrza urządzenia nie wolno wkładać żadnych urządzeń elektrycznych, z wyjątkiem tych, które zaleca producent.

 **Wskazówek zawartych w niniejszej instrukcji obsługi należy bezwzględnie przestrzegać ze względu na bezpieczeństwo użytkownika i urządzenia. W przypadku ich nieprzebrzegania producent nie ponosi odpowiedzialności za powstałe szkody i ich konsekwencje.**

Wskazówki dla użytkownika

Wskazówki ogólne

Urządzenie, które Państwo zakupili jest domową chłodziarko-zamrażarką z jedną sprężarką i zamrażarką, znajdującą się w górnej części urządzenia. Zamrażarka posiada osobne drzwiczki i jest całkowicie oddzielona od komory chłodzenia. Urządzenie służy do przechowywania mrożonej żywności (w ciągu czasu

określonego przez producenta), zamrażania świeżej żywności (w ilości określonej w instrukcji obsługi) oraz robienia kostek lodu.

Urządzenie spełnia wymagania norm dotyczących warunków klimatycznych. Symbol oznaczający klasę klimatyczną znajduje się na tabliczce znamionowej.

Opis urządzenia i jego głównych elementów

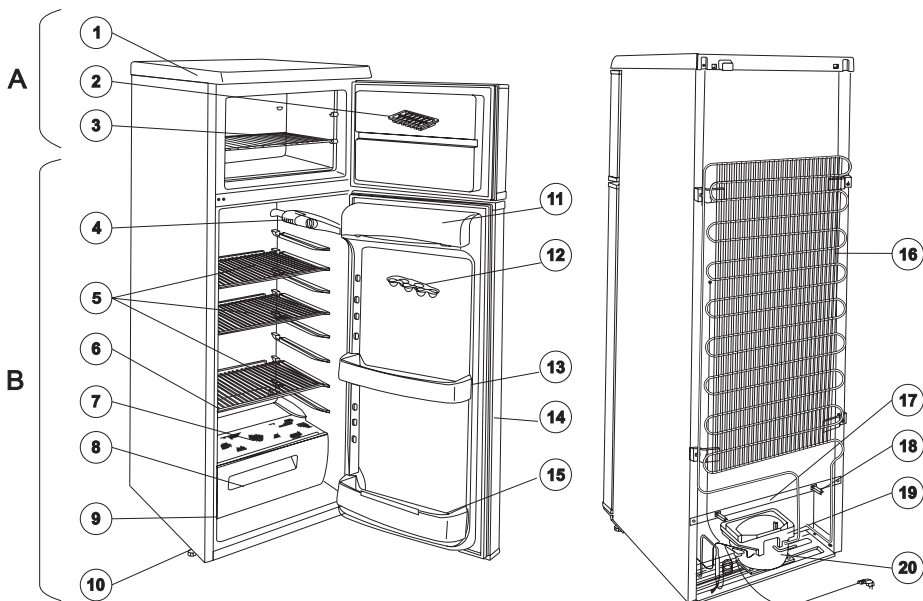

A - Chłodziarka

B - Zamrażarka

1. Blat
2. Pojemnik na kostki lodu
3. Druciana półka w komorze zamrażania
4. Zespół oświetleniowy
5. Półka druciana
6. Ujście wody pochodzącej z rozmrażania
7. Półka szklana
8. Pojemnik na warzywa
9. Tabliczka znamionowa
10. Nóżka regulacyjna
11. Pojemnik na masło
12. Pojemnik na jaja
13. Półka na drzwi
14. Uszczelka drzwi
15. Półka na butelki
16. Skraplacz
17. Otwór odpływowy wody
18. Podkładka dystansująca
19. Pojemnik na skropliny
20. Sprężarka

Eksplotacja urządzenia

Przed pierwszym uruchomieniem

Włożyć do chłodziarki wszystkie akcesoria i podłączyć urządzenie do zasilania elektrycznego wkładając wtyczkę przewodu zasilającego z gniazdka. Aby urządzenie rozpoczęło chłodzenie należy ustawić pokrętko poza pozycją „0” na odpowiedni stopień (pokrętko należy obracać w kierunku zgodnym w ruchem wskazówek zegara). W pozycji „0” urządzenie jest wyłączone.

Dalsze wskazówki dotyczące regulacji temperatury znajdują się w kolejnych rozdziałach.

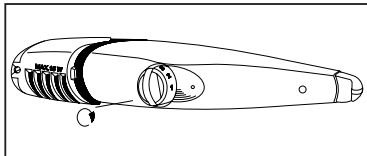

Ustawienie i regulacja temperatury

Sterownik termostatu automatycznie przerywa pracę urządzenia na czas uzależniony od ustawienia i wznawia ją po przywróceniu pożądanej temperatury.

Obracanie pokrętki w kierunku wyższych oznaczeń numerycznych powoduje zwiększenie stopnia chłodzenia (obniżenie temperatury).

W komorze zamrażarki może panować temperatura -18°C lub niższa, jeżeli pokrętko jest ustawione w położeniu środkowym (ok. 2-3). Jednocześnie temperatura w komorze chłodziarki wyniesie najwyżej $+5^{\circ}\text{C}$. Pozycja środkowa (2-3) jest optymalnym ustawieniem, zalecanym przy normalnym użytkowaniu urządzenia.

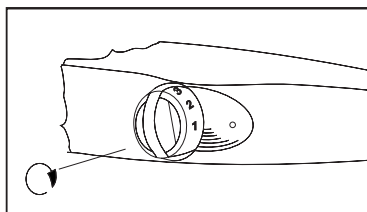

Na temperaturę panującą wewnątrz urządzenia ma wpływ nie tylko pozycja, w której ustawiono pokrętko, lecz także temperatura otoczenia, częstotliwość otwierania drzwi oraz objętość wkładanej jednorazowo świeżej żywności itp.

i Przy maksymalnym ustawieniu, np. w pozycji „6” (podczas upałów), sprężarka może pracować ciągle. Nie spowoduje to uszkodzenia urządzenia.

Eksplotacja komory chłodziarki

i Prawidłowa praca urządzenia jest uzależniona od odpowiedniej wentylacji. Dlatego nie zaleca się przykrywania całej powierzchni półek papierem, tacami itp.

i Do chłodziarki nie wolno wstawiać gorących produktów. Należy je uprzednio schłodzić do

temperatury pokojowej. W ten sposób unikniecie Państwo powstawania nadmiernej ilości szronu wewnątrz urządzenia.

i Produkty mogą przyjmować zapachy innych artykułów. Dlatego zalecamy przechowywanie żywności w zamkniętych pojemnikach lub opakowanie ich w folię plastikową albo aluminiową. W ten sposób produkty zachowują swoją wilgotność (np. warzywa nie wyschną po kilku dniach). Uchovávaní v chladničke

Wskazówki dotyczące przechowywania żywności

Produkty żywnościowe należy rozmieszczać zgodnie z podanymi poniżej informacjami:

1. Masło, ser
2. Jaja
3. Tubki, puszki, śmietana, małe butelki
4. Napoje w dużych butelkach, woda sodowa
5. Owoce, warzywa, sałatki
6. Świeże mięso, wędliny
7. Mleko i nabiał
8. Dania gotowe, potrawy w przykrytych naczyniach, otwarte puszki itp.

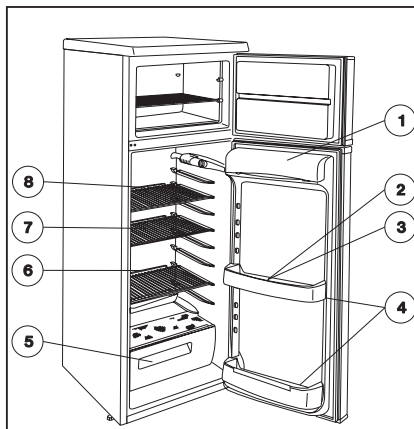

Czas przechowywania produktów, temperatura

Przedstawione na ostatnich stronach instrukcji tabele zawierają informacje o czasie przechowywania świeżej żywności i mrozonek.

Czasu przechowywania nie można dokładnie określić z góry, gdyż jest to uzależnione od stopnia świeżości produktu oraz jego wcześniejszego przechowywania. Dlatego podane przez nas wartości mają charakter wyłącznie orientacyjny.

Należy zwracać uwagę, aby czas między kupnem mrozonek, a włożeniem ich do komory zamrażania był jak najkrótszy (rozrożniona żywność nie nadaje się do powtórzonego zamrożenia).

Jeżeli nie zamierzacie Państwo wkładać do komory zamrażania własnie kupionych mrozonek, można je zostawić w chłodziarce na 1 dzień (nadają się do natychmiastowego spożycia po rozmrożeniu).

Eksploatacja zamrażarki

Zamrażanie

Produkty żywnościowe można zamrażać po ich prawidłowym przygotowaniu.

Do zamrożenia przeznaczac tylko produkty świeże i dobrej jakości.

Przed rozpoczęciem mrożenia żywności należy ustawic pokrętkę termostatu w położeniu „3” i przelożyć drucianą półkę w komorze mrożonej żywności na najwyższy poziom. Następnie żywność przeznaczoną do mrożenia należy polożyć bezpośrednio na drucianej półce. Zamrażanie zakończy się po upływie ok. 24 godzin. Po tym czasie ustawic pokrętkę termostatu w pozycji „3”, zalecanej przy normalnym użytkowaniu urządzenia. Gotowe mrozonki należy przechowywać na tacy chłodzącej lub pod drucianą półką w komorze mrożonej żywności.

 Podczas mrożenia należy unikać otwierania drzwiczek komory.

 Nie zalecamy ustawiania termostatu w pozycjach wyższych (np. „6”). W ten sposób skraca się czas mrożenia, ale jednocześnie temperatura w komorze chłodziarki może spaść poniżej 0 °C powodując mrożenie zgromadzonej tam żywności i napojów.

 **Nie zamrażać jednocześnie produktów w ilości większej niż wskazana w tabeli danych technicznych. W przeciwnym bowiem razie mrożenie nie będzie skuteczne, a produkty mogą stracić swój zapach i smak i właściwości odżywcze.**

 Podczas zamrażania produktów nie należy przygotowywać kostek lodu, ze względu na zmniejszenie możliwości mrożenia.

Przechowywanie mrozonek

Przed zakończeniem mrożenia należy przelożyć żywność z drucianej półki w komorze mrożonej żywności pod spód, aby zrobić miejsce dla następných artykułów przeznaczonych do mrożenia. Półkę drucianą można przestawiać tylko wtedy, gdy nie odbywa się proces zamrażania żywności, gdyż artykuły żywnościowe przeznaczone do mrożenia trzeba ułożyć na półce drucianej polożone na najwyższym poziomie. Wtedy gotowe już mrozonki nie zostaną zniszczone przez inną żywność.

 Należy przestrzegać terminów przydatności do spożycia wskazanych przez producentów. Czas przechowywania mrozonek domowych umieszczony jest na wewnętrznych drzwiach zamrażarki. Symbole oznaczają rodzaje żywności, a cyfry - maksymalny czas przechowywania w miesiącach.

 Mrożenie żywności, która uległa wcześniej rozmrożeniu nie jest zalecane. Radzimy spożyć te produkty jak najszybciej.

Przygotowanie kostek lodu

Napełnic wodą pojemnik na kostki lodu, który znajduje się na wyposażeniu urządzenia i wstawić do komory zamrażania. Zwiłzenie spodniej strony pojemnika oraz ustawienie pokrętki termostatu w najwyższej pozycji skróci czas przygotowania. Po zamrożeniu kostek należy przywrócić poprzednie ustawienie termostatu.

Gotowe kostki lodu można wyjąć z pojemnika pod bieżącą wodą lub np. uderzając w pojemnik. Jeżeli pojemnik przymarźnie do ścianek komory nie należy go usuwać za pomocą ostrych przedmiotów (noża), gdyż można uszkodzić urządzenie.

Praktyczne rady i wskazówki

- Półki służą do przechowywania żywności i można zmieniać ich położenie po otwarciu drzwi (kąt 90) zgodnie z indywidualnymi potrzebami użytkownika.
- Po otwarciu i zamknięciu drzwi zamrażarki wytwarza się ciśnienie (z powodu niskiej temperatury). Po zamknięciu drzwi należy odczekać przynajmniej 2-3 minuty, jeśli zechcą Państwo je otworzyć ponownie (do czasu wyrównania poziomu ciśnień).
- Należy zwracać uwagę na ustawienie termostatu, gdyż temperatura wewnątrz zamrażarki nie powinna spaść poniżej -18 °C (wyższa temperatura powoduje szybszą utratę właściwości odżywczych i smakowych produktów).
- Należy regularnie upewniać się, czy urządzenie pracuje prawidłowo, gdyż w ten sposób będzie można w miarę szybko wyeliminować usterkę; nie dopuścić do popsucia się żywności.

Wskazówki i porady

W tym rozdziale znajdziecie Państwo praktyczne wskazówki dotyczące eksploatacji urządzenia w sposób energooszczędny i przyjazny środowisku.

Oszczędzanie energii

- Upewnić się, że sprężarka i skraplacz mają odpowiednią wentylację. Nie należy przykrywać krątek wentylacyjnych itp.
- Szczelnie opakowane produkty powodują mniejszy przyrost niepotrzebnego szronu.
- Nie należy pozostawiać otwartých drzwi dłużej, niż to konieczne. Nie otwierać drzwi z nadmierną częstotliwością.
- Płyny należy przechowywać w zamkniętych pojemnikach.
- Przed włożeniem do chłodziarki napojów i żywności należy ochłodzić je do temperatury pokojowej.
- Skraplacz urządzenia należy utrzymywać w czystości.

Urządzenie i środowisko naturalne

Urządzenie, jego materiały izolacyjne oraz układ chłodniczy nie zawierają gazów, które mogą ujemnie wpływać na warstwę ozonową. Zużyte urządzenia nie

mogą być wyrzucane i składowane wraz z innymi odpadami przemysłowymi. Zachować ostrożność, aby nie uszkodzić układu chłodzącego z tyłu urządzenia. Informacji o punktach zbiórki można zasięgnąć u władz lokalnych.

Materiały użyte do produkcji i oznaczone symbolem  nadają się do powtórnego przetworzenia.

Konserwacja

Odmrażanie

Cieknąca po wewnętrznych ściankach urządzenia woda zamienia się w szron lub lód.

Gromadzący się szron i lód mają właściwości izolujące, w związku z tym obniża się efektywność chłodzenia podczas, gdy temperatura i zużycie energii wzrastają. Narastający szron utrudnia otwieranie drzwi komory zamrażania.

Ten typ urządzenia posiada funkcję automatycznego odmrażania płyty chłodzącej, co nie wymaga żadnej ingerencji zewnętrznej. System kontroli regularnie przerywa pracę sprężarki na dłuższy lub krótszy okres czasu (przerywając także chłodzenie). Wtedy temperatura wewnątrz chłodziarki wzrasta i ma miejsce proces odmrażania.

Topniejący szron spływa poprzez otwór odpływowy do pojemnika na skropliny znajdującego się tuż nad sprężarką i odparowuje w wyniku zgromadzonego ciepła.

 **Otwór odpływowy należy regularnie sprawdzać i czyścić, aby nie dopuścić do zatkania- wewnątrz znajduje się naklejka ostrzegawcza. W przypadku zatkania się otworu topniejące kryształki lodu będą blokowały otwór i nieprawidłowe działanie urządzenia.**

Otwór odpływowy należy czyścić dołączoną przetyczką. Nie powinna ona znajdować się na stałe w otworze.

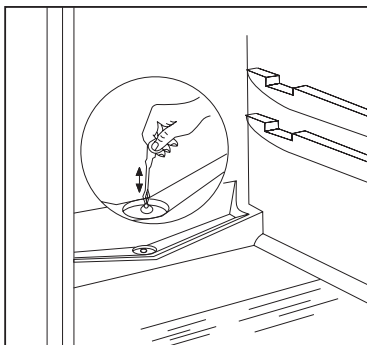

Najczęstszą przyczyną zatykania się otworu są resztki papieru, w który zawinięto produkty spożywcze. Mogą one przylgnąć do tylnej ścianki urządzenia i dostać się do otworu, blokując go. Dlatego prosimy o zwrócenie uwagi i nie pozostawianie wewnątrz urządzenia kawałków papieru.

 W niektórych warunkach, np. podczas upałów, sprężarka pracuje stale. Wtedy funkcja automatycznego odmrażania jest nieefektywna.

Pozostające po odmrażaniu kawałki lodu lub szronu na wewnętrznej tylnej ściance urządzenia są zjawiskiem normalnym.

Komora zamrażania nie może być wyposażona w funkcję automatycznego odmrażania, gdyż mrozonki nie wytrzymałyby temperatury topnienia. Dlatego do urządzenia dołączyliśmy plastikową skrobaczkę, która służy do usuwania szronu i lodu pokrywającego ścianki komory oraz uszczelki.

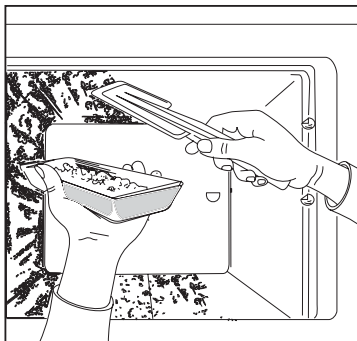

Taca pokazana na rysunku nie należy do wyposażenia urządzenia.

Jeżeli warstwy szronu nie będzie już można usunąć skrobaczką, należy całkowicie odmrozić komorę zamrażania (przeciętnie 2-3 razy w roku).

Wyjąć wszystkie produkty z obydwu komór. Zawinąć je w kilka warstw gazet lub materiału i złożyć w jak najchłodniejszym miejscu na czas odmrażania.

Odłączyć urządzenie od zasilania elektrycznego, a obie pary drzwi pozostawić otwarte.

Umyć urządzenie zgodnie ze wskazówkami zawartymi w niniejszej instrukcji obsługi.

Wycierać spływającą po tylnej płycie chłodzącej wodę delikatną szmatką lub gąbką. Woda spływa na dół urządzenia i należy ją wycierać gąbką lub szmatką.

Po odmrożeniu wytrzeć wnętrze urządzenia do sucha. Wtyczkę przewodu zasilającego włożyć do gniazdka. Przełożyć produkty.

Zalecamy ustawienie termostatu urządzenia w najwyższych pozycjach i zapewnienie w ten sposób odpowiedniej dla produktów temperatury w najkrótszym czasie.

Regularne mycie

Zalecamy regularne mycie wnętrza urządzenia co 3-4 tygodnie. Nie należy używać chemicznych środków czyszczących lub mydła.

Urządzenie należy odłączyć od zasilania elektrycznego, wyczyścić letnią wodą i wysuszyć delikatną szmatką.

Ciepłą wodą umyć także uszczelkę magnetyczną drzwi.

Po oczyszczeniu podłączyć urządzenie do zasilania elektrycznego.

Ze względów praktycznych zalecamy czyszczenie i odmrażanie urządzenia w tym samym czasie.

Kurz i inne zanieczyszczenia gromadzące się w tylnej części chłodziarki, na skraplaczu, należy usuwać raz lub dwa razy w roku.

Przerwy w użytkowaniu chłodziarki

Jeżeli urządzenie nie będzie używane przez dłuższy okres czasu należy:

Odłączyć urządzenie od zasilania elektrycznego.

Wyjąć wszystkie produkty spożywcze.

Odmrozić i wyczyścić wnętrze urządzenia według podanych wcześniej wskazówek.

Zostawić otwarte drzwi, aby zapobiec powstawaniu nieprzyjemnego zapachu.

Usuwanie usterek

Wymiana żarówki

Aby wymienić żarówkę (np. po przepaleniu) należy:

Odłączyć urządzenie od zasilania elektrycznego.

Odkręcić osłonę bloku oświetleniowego, a następnie zdjąć osłonę w kierunku strzałki. (typ żarówki: Mignon 322, 230 V, 15 W, E 14)

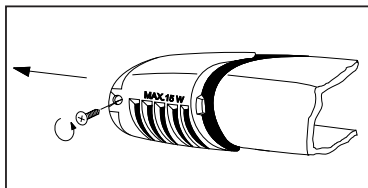

Po wymianie żarówki założyć osłonę bloku oświetleniowego i podłączyć urządzenie do zasilania elektrycznego.

Brak oświetlenia we wnętrzu chłodziarki nie wpływa ujemnie na pracę urządzenia.

Co zrobić, jeżeli urządzenie nie działa

Podczas eksploatacji urządzenia mogą zdarzyć się drobne usterki, które można usunąć we własnym zakresie, bez konieczności wzywania technika z autoryzowanego serwisu. W podanej poniżej tabeli znajdują się przykłady takich usterek.

Zwracamy Państwa uwagę na to, że dźwięki dobiegające ze sprężarki oraz układu chłodzącego świadczą o normalnej pracy urządzenia i nie są objawem usterki.

 Urządzenie nie pracuje w sposób ciągły, więc zdarzające się przerwy w pracy sprężarki nie świadczą o braku dopływu prądu. Dlatego też przed dotykaniem, czy też czyszczeniem elementów elektrycznych należy upewnić się, że urządzenie nie jest podłączone do zasilania elektrycznego.

Usterka	Prawdopodobna przyczyna	Rozwiązanie
W chłodziarce jest zbyt wysoka temperatura.	Termostat jest źle ustawiony. Do chłodziarki włożono ciepłe produkty lub niewłaściwie je ułożono. Drzwi są niedomknięte lub uszczelka przylega niedokładnie.	Ustawić termostat na wyższą pozycję. Przełożyć produkty. Sprawdzić, czy uszczelka jest uszkodzona i czysta. Sprawdzić, czy można domknąć drzwi.
W zamrażarce jest zbyt wysoka temperatura.	Termostat jest źle ustawiony. Drzwi są niedomknięte lub uszczelka przylega niedokładnie. Włożono zbyt dużą ilość produktów do zamrożenia. Produkty przeznaczone do zamrożenia ułożono zbyt blisko siebie.	Ustawić termostat na wyższą pozycję. Sprawdzić, czy uszczelka jest uszkodzona i czysta. Sprawdzić, czy można domknąć drzwi. Odczekać kilka godzin i sprawdzić temperaturę ponownie. Przełożyć produkty tak, aby powietrze mogło przepływać między nimi swobodnie.
Po tylnej ścianie chłodziarki ścieka woda. W chłodziarce pojawia się duża ilość wody. Woda wypływa z urządzenia na podłogę.	Jest to zjawisko normalne spowodowane automatycznym odmrażaniem. Ujście wody jest zatkane. Produkty dotykają tylnej ścianki urządzenia. Woda pochodząca z odmrażania nie spływa do pojemnika na skropliny (nad sprężarką).	Oczyścić otwór odpływowy. Przełożyć produkty tak, aby nie dotykały tylnej ścianki. Włożyć rurkę odpływowa do pojemnika na skropliny.
Zgromadziła się duża ilość szronu i lodu.	Produkty są niewłaściwie opakowane. Drzwi są niedomknięte. Źle ustawiony termostat.	Zmienić opakowania żywności. Sprawdzić szczelność zamykania się drzwi; sprawdzić, czy uszczelka jest nieuszkodzona i czysta. Ustawić termostat na wyższą temperaturę.
Sprężarka pracuje bez przerwy.	Źle ustawiony termostat. Drzwi są niedomknięte. Włożono zbyt dużą ilość produktów do zamrożenia. Włożono zbyt ciepłe produkty. Zbyt wysoka temperatura otoczenia.	Ustawić termostat na wyższą temperaturę. Sprawdzić szczelność zamykania się drzwi; sprawdzić, czy uszczelka jest nieuszkodzona i czysta. Odczekać kilka godzin i sprawdzić temperaturę ponownie. Wkładać produkty max. o temperaturze pokojowej. Spróbować obniżyć temperaturę pomieszczenia, w którym stoi urządzenie.
Urządzenie nie działa. Nie chłodzi, lampki kontrolne nie świecą się.	Wtyczka przewodu zasilającego jest niewłaściwie włożona do gniazdka. Spalony bezpiecznik. Termostat nie jest ustawiony. Brak napięcia w gniazdku.	Włożyć prawidłowo wtyczkę przewodu zasilającego do gniazdka. Wymienić bezpiecznik. Uruchomić urządzenie zgodnie ze wskazówkami zawartymi w rozdziale „Ustawienie”. Podłączyć do gniazdka inne urządzenie. Jeżeli nie będzie działało należy wezwać technika elektryka.
Urządzenie pracuje bardzo głośno.	Urządzenie jest źle ustawione.	Sprawdzić, czy urządzenie stoi stabilnie (wszystkie cztery nóżki dotykać podłogi).

Jeżeli opisane czynności nie przyniosą pożądanego efektu należy wezwać technika z autoryzowanego punktu serwisowego.

Wskazówki dla instalatora

Dane techniczne

Model/Typ	ZRT 324 W
Pojemność brutto (w litrach)	Zamrażarka: 44 Chłodziarka: 190
Pojemność netto (w litrach)	Zamrażarka: 44 Chłodziarka: 186
Szerokość (mm)	545
Wysokość (mm)	1404
Głębokość (mm)	604
Zużycie energii (kWh/24 h) (kWh/rok)	0,78 285
Klasa efektywności energetycznej, zgodnie z wymogami Unii Europejskiej	A
Zdolność zamrażania (kg/24 h)	3
Czas utrzymywania temperatury w przypadku przerwy w dopływie prądu (w godzinach)	19
Nominalne natężenie prądu (A)	0,8
Waga (kg)	51
Liczba sprężarek	1

Instalacja urządzenia

Transport i rozpakowanie

i Urządzenie jest dostarczane w oryginalnym opakowaniu. Należy je przewozić w pozycji pionowej.

Po każdorazowym przewożeniu urządzenia należy odczekać z podłączeniem do zasilania elektrycznego przynajmniej 2 godziny.

Rozpakować urządzenie i sprawdzić, czy nie jest uszkodzone (zachować opakowanie). Jeżeli sprzęt posiada usterki należy je zgłosić w miejscu zakupu.

Czyszczenie

Zdjąć wszystkie taśmy samoprzylepne, które zabezpieczają niektóre elementy przed przesuwaniem się wewnątrz urządzenia.

Umyć wnętrze urządzenia miękką szmatką letnią wodą z dodatkiem łagodnego środka czyszczącego. Wytrzeć do sucha.

Ustawienie

Temperatura otoczenia ma wpływ na zużycie energii i prawidłową pracę urządzenia. Przy wybieraniu miejsca ustawienia urządzenia należy zwrócić uwagę, na zakresy temperatur podane w poniższej tabeli i klasę klimatyczną sprzętu (wskazaną na tabliczce znamionowej).

Klasa klimatyczna	Temperatura otoczenia
SN	+10...+32 °C
N	+16...+32 °C
ST	+18...+38 °C

Jeżeli temperatura otoczenia spadnie poniżej dolnej wartości, temperatura wewnątrz urządzenia będzie również spadała.

Jeżeli temperatura otoczenia będzie wyższa od górnej granicy spowoduje to wydłużenie pracy sprężarki, przerwanie automatycznego odmrażania, wzrost temperatury wewnątrz urządzenia, a także wzrost zużycia energii elektrycznej.

Urządzenie musi być prawidłowo wypoziomowane i ustawione na stabilnym podłożu. Regulacji można dokonać za pomocą dwóch nóżek nastawnych (1) w przedniej dolnej części. Nóżki posiadają podkładki (2).

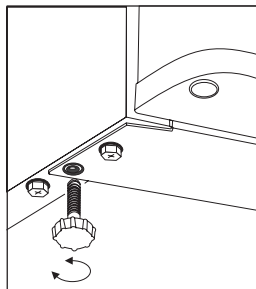

W torebce z częściami znajdują się również dwa elementy dystansowe. Elementy te należy zamocować w otworach w tylnej ścianie urządzenia. Proszę włożyć elementy dystansowe do otworów. Proszę uważać, aby położenie strzałki (A) odpowiadało rysunkowi, a następnie obracając go o

45° (tak, aby strzałka była w pozycji pionowej) zamocować element dystansowy.

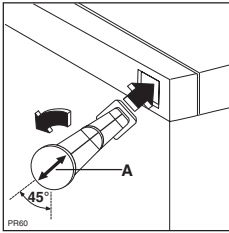

Nie ustawiać urządzenia w miejscach nasłonecznionych i w pobliżu źródeł ciepła (grzejniki, kuchenki itp.).

Czasami takie ustawienie jest nieuniknione, należy wtedy zachować następujące odległości:

- 3 cm od gazowej lub elektrycznej kuchenki (jeżeli odległość jest jeszcze mniejsza, należy wstawić 0,51 cm płytę zatrzymującą ciepło.
- 30 cm od pieca olejowego.

Chłodziarkę należy dosunąć do ściany.



Podczas ustawiania chłodziarki należy zachować minimalne odległości wskazane na rysunku:

A: ustawienie pod szafką

B: wolnostojąco

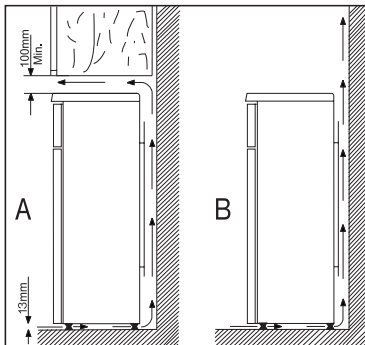

Zmiana kierunku otwierania drzwi

Jeżeli miejsce ustawienia urządzenia wymaga zmiany kierunku otwierania drzwi można je przelożyć na drugą stronę.

Standardowo urządzenia mają drzwi otwierane na prawą stronę.

Należy wykonać następujące czynności:

- Wyjąć wtyczkę przewodu zasilającego z gniazdka.
- Przechylić urządzenie do tyłu zwracając uwagę, aby sprężarka nie dotykała podłogi. Zalecamy wykonanie tych czynności przy pomocy drugiej osoby, która będzie podtrzymywała urządzenie w bezpiecznej pozycji.
- Wyjąć delikatnie (np. za pomocą noża) zaślepki śrub

mocujących dolną osłonę cokołu. Zdjąć osłonę poprzez odkręcenie dwóch podkładek (2 sztuki).

- Zdemontować dolny zawias drzwi chłodziarki odkręcając śruby (2 sztuki) oraz podkładki (2 sztuki).
- Zdjąć drzwi chłodziarki, pociągając je lekko do dołu.
- Zdemontować podwójny wspornik drzwi wykręcając śruby (2 sztuki) i podkładki (2 sztuki).
- Zdjąć drzwi zamrażarki, pociągając je lekko do dołu.
- Odkręcić górny zawias drzwi zamrażarki i przykręcić go po drugiej stronie.
- Zdjąć zaślepki zawiasu drzwi z lewej strony i przełożyć na drugą stronę.

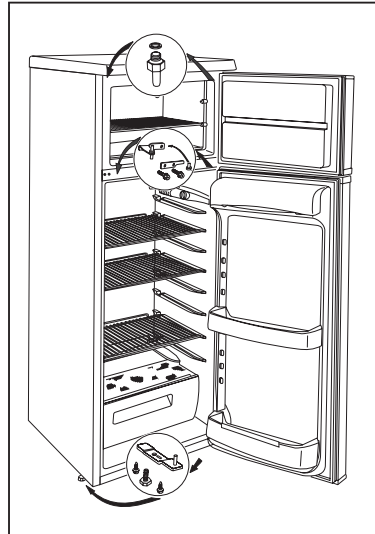

- Przyłożyć drzwi zamrażarki do miejsca, gdzie będzie założony górny zawias.
- Założyć podwójny zawias drzwi po lewej stronie używając dwóch śrub (2 sztuki) i podkładek (2 sztuki). Upewnić się, że kraweź drzwi zamrażarki jest ułożona równolegle do krawędzi komory.
- Przyłożyć drzwi chłodziarki do miejsca, w którym będzie przymocowany zawias.
- Przykręcić dolny zawias drzwi śrubami (2 sztuki) i założyć podkładki (2 sztuki). Upewnić się, że kraweź drzwi chłodziarki jest ułożona równolegle do krawędzi komory.
- Wyciągnąć zaślepkę osłony cokołu z kierunku strzałki (1) i przełożyć ją na drugą stronę (2).
- Założyć osłonę cokołu, przymocować nakrętki (2 sztuki) i włożyć zaślepki.
- Ustawić urządzenie w wybranym miejscu, wypoziomować i podłączyć do zasilania elektrycznego.

Jeżeli nie chcą Państwo wykonywać powyżej opisanych czynności we własnym zakresie, można poprosić o to autoryzowany serwis (usługa będzie wykonana odpłatnie).

Podłączenie do zasilania elektrycznego

Parametry: napięcie zasilania 220-230 V AC (~),
częstotliwość 50 Hz;

**Urządzenie musi być podłączone do gniazdka z
uziemieniem.**

CE Urządzenie spełnia wymagania norm E.E.C.:

- 73/23 EEC z 19.02.73 (o niskich napięciach) wraz z późniejszymi zmianami
- 89/336 EEC z 03.05.89 (kompatybilność elektromagnetyczna) z późniejszymi zmianami
- 96/57/WE z 03.09.96 (Dyrektywa o sprawie wymagań efektywności energetycznej) z późniejszymi zmianami.

Tabela czasu przechowywania żywności (1)

Czas i metoda przechowywania świeżej żywności w chłodziarce

Artykuł żywnościowy	Czas przechowywania w dniach							Sposób pakowania
	1	2	3	4	5	6	7	
Świeże mięso	X	X	x	x	x			Ściśle przylegająca folia
Gotowane mięso	X	X	X	x	x	x		Przykryte talerzem
Pieczone mięso	X	X	X	x	x			Przykryte talerzem
Świeże, mielone mięso	X							Przykryte talerzem
Pieczone mięso mielone	X	X	x	x				Przykryte talerzem
Wędliny, kiebasy	X	X	x	x				Folia, celofan, papier pergaminowy
Świeże ryby	X	x	x					Ściśle przylegająca folia
Gotowane ryby	X	X	x	x				Przykryte talerzem
Smażone ryby	X	X	x	x	x			Przykryte talerzem
Ryby z puszeki	X	x	x					Przykryte talerzem
Świeży kurczak	X	X	X	x	x	x		Ściśle przylegająca folia
Pieczony kurczak	X	X	X	x	x	x		Przykryty talerzem
Świeża kura	X	X	x	x	x			Ściśle przylegająca folia
Gotowana kura	X	X	x	x	x			Przykryta talerzem
Świeża kaczka, gęś	X	X	X	x	x	x		Przykryta talerzem
Pieczona kaczka, gęś	X	X	X	X	x	x	x	Przykryta talerzem
Masło w zamkniętym opakowaniu	X	X	x	x	x	x	x	Opakowanie oryginalne
Masło w otwartym opakowaniu	X	X	X	X	X	X	X	Opakowanie oryginalne
Mleko w plastikowej torbie	X	X	X	x	x	x		Opakowanie oryginalne
Smetana	X	X	X	X	x	x	x	Plastikowy kubek
Ser żółty (twardy)	X	X	X	X	X	X	X	Ściśle przylegająca folia
Ser żółty (miękki)	X	X	X	X	x	x	x	Ściśle przylegająca folia
Twaróg	X	X	X	X	x	x	x	Ściśle przylegająca folia
Jaja	X	X	X	X	X	X	X	
Szpinak, szczaw	X	X	x	x				Ściśle przylegająca folia
Zielony groszek, fasolka	X	X	X	X	x	x	x	Ściśle przylegająca folia
Grzyby	X	X	x	x	x			Ściśle przylegająca folia
Marchew, pietruszka itp.	X	X	X	X	X	X	X	Ściśle przylegająca folia
Strąk papryki	X	X	x	x	x			Ściśle przylegająca folia
Pomidory	X	X	X	X	X	X	X	Ściśle przylegająca folia
Kapusta	X	X	X	X	X	x	x	Ściśle przylegająca folia
Truskawki, maliny itp.	X	X	X	x	x			Ściśle przylegająca folia
Inne owoce	X	X	X	X	x	x	x	Ściśle przylegająca folia
Otwarte puszkki z owocami	X	X	X	x	x			Przykryte talerzem
Ciasta z kremem	X	X	x	x				Przykryte talerzem

Uwaga:

X zwyczajowy czas przechowywania

x możliwy czas przechowywania (dotyczy tylko świeżych produktów)

Tabela czasu przechowywania żywności (2)

Czas i metoda przechowywania mrozonek

Produkt	Komora świeżej żywności +2 - +7 °C	**** - komora zamrażania -18 °C
Warzywa:		
Zielony groszek, fasolka, zestawy warzywne, kukurydza itp.	1 dzień	12 miesięcy
Gotowane potrawy warzywne	1 dzień	12 miesięcy
Gotowane potrawy mięsne	1 dzień	16 miesięcy
Potrawy z ziemniaków i makaronu	1 dzień	12 miesięcy
Zupy	1 dzień	6 miesięcy
Owoce	1 dzień	12 miesięcy
Mięso:		
Kurczak, gęś, kaczka, filety, tuńczyk	1 dzień	5 miesięcy 6 miesięcy
Słodcyce, lody	1 dzień	3 tygodnie

Producent zastrzega sobie prawo wprowadzania zmian w urzędzeniu bez wcześniejszego powiadomienia.

Pred inštaláciou a použitím spotrebiča si dôkladne prečítajte tento návod na používanie. Táto príručka obsahuje bezpečnostné pokyny, upozornenia, informácie, rady a tipy. Ak budete chladničku používať v súlade s uvedenými pokynmi, bude fungovať správne a dokonale splní vaše požiadavky.

Nasledujúce symboly vám uľahčia orientáciu v texte.



Bezpečnostné pokyny

Upozornenia a informácie pre bezpečnosť užívateľa a ochranu spotrebiča.



Rady, užitočné informácie



V záujme životného prostredia



Symbol pre tipy

Tento symbol vás upozorní na tipy v súvislosti so skladovaním potravín.



Symbol na výrobku alebo na jeho obale znamená, že výrobkom sa nesmie zaobchádzať ako s domovým odpadom. Namiesto toho ho treba odovzdať v zbernom stredisku na recykláciu elektrických alebo elektronických zariadení. Zabezpečte, že tento výrobok bude zlikvidovaný správnym postupom, aby ste predišli negatívnym vplyvom na životné prostredie a ľudské zdravie, čo by bolo spôsobené nesprávnym postupom pri jeho likvidácii. Podrobnejšie informácie o recyklácii tohto výrobku získate, ak zavoláte miestny úrad vo Vašom bydlisku, zberné suroviny alebo obchod, v ktorom ste výrobok kúpili.

Obsah

Dôležité bezpečnostné pokyny	27	Spotrebič a životné prostredie	30
Všeobecné bezpečnostné pokyny	27	Údržba	31
Bezpečnostné pokyny pre deti	27	Odmrazovanie	31
Bezpečnostné pokyny pre inštaláciu	27	Pravidelné čistenie	31
Bezpečnostné opatrenia pre izobután	27	Keď je chladnička mimo prevádzky	32
Pokyny pre užívateľa	28	Odstánenie poruchy	32
Všeobecné informácie	28	Výmena žiarovky	32
Opis spotrebiča, hlavné časti	28	Ak niečo nefunguje	32
Ovládanie spotrebiča	29	Pokyny pre inštalatéra	34
Uvedenie do prevádzky	29	Technické údaje	34
Ovládanie teploty, nastavovanie	29	Inštalácia spotrebiča	34
Používanie chladničky	29	Preprava, rozbalenie	34
Skladovanie potravín v chladiacom priestore	29	Čistenie	34
Doba skladovania potravín a teplota potravín	29	Umiestnenie	34
Používanie mraziaceho priestoru	30	Zmena smeru otvárania dverí	35
Zmrazovanie	30	Pripojenie na elektrickú sieť	36
Skladovanie potravín v mraziacom priestore	30	Tabuľka skladovania potravín (1)	36
Priprava ľadových kociek	30	Tabuľka skladovania potravín (2)	37
Niekoľko užitočných informácií a tipov	30		
Tipy a nápady	30		
Ako ušetriť energiu	30		



From the Electrolux Group. The world's No.1 choice.

Spoločnosť Electrolux je najväčší svetový výrobca kuchynských spotrebičov, vŕsávačov, zariadení na pranie a techniky pre les a záhradu. Každý rok kúpia zákazníci od Electrolux Group viac ako 55 miliónov spotrebičov (ako sú chladničky, sporáky, práčky, vŕsávače, reťazové pily a kosačky) v hodnote približne 14 miliárd USD v takmer 150 krajinách na celom svete.

Dôležité bezpečnostné pokyny

Všeobecné bezpečnostné pokyny

- Tento návod na obsluhu je neoddeliteľnou súčasťou spotrebiča. V prípade zmeny majiteľa ho odovzdajte ďalšiemu užívateľovi.
- Tento spotrebič je určený na skladovanie potravín v domácnosti podľa týchto pokynov.
- **Servis a opravy spotrebiča, vrátane výmeny a opravy prívodného elektrického kábla, smú vykonávať len autorizované servisné strediská.** Pri oprave treba použiť originálne náhradné diely. V opačnom prípade sa môže spotrebič poškodiť, alebo spôsobiť iné materiálne škody či zranenia.
- Spotrebič je odpojený od elektrickej siete, až keď je zástrčka spotrebiča vytiahnutá z elektrickej zásuvky. Pred čistením a údržbou spotrebič vždy odpojte od elektrickej siete (nikdy nefahajte za elektrický kábel). Ak nie je elektrická zásuvka prístupná, vypnite spotrebič prerušením elektrického prúdu (napr. bezpečnostným spínačom).
- Elektrický kábel sa nesmie predlžovať.
- **Uistite sa, že prívodný kábel nie je stlačený alebo poškodený zadnou časťou chladničky.**
 - Poškodený prívodný kábel sa môže prehriať a spôsobiť požiar.
- **Na prívodný kábel nekladte ťažké predmety ani neumiestňujte samotnú chladničku.**
 - Hrozí nebezpečenstvo skratu a následného požiaru.
- **Prívodný šnúru nevyfahajte zo zásuvky fahaním za vodič, zvlášť ak chladničku vyťahujete z výklenku.**
 - Poškodenie prívodného kábla môže spôsobiť skrat, požiar a/alebo poranenie elektrickým prúdom.
 - Ak je prívodný kábel poškodený, musí byť vymenený autorizovaným servisným pracovníkom alebo kvalifikovaním elektrikárom.
- **Ak je zásuvka uvoľnená, zástrčku do nej nezasúvajte.**
 - Hrozí nebezpečenstvo poranenia elektrickým prúdom alebo požiaru.
- Spotrebič sa nesmie používať bez krytu vnútorného osvetlenia.
- Pri čistení, odmrzovaní, vyberaní mrazených potravín alebo misky na ľad nepoužívajte ostré, špicaté alebo tvrdé predmety, pretože môžu spotrebič poškodiť.
- Dbajte na to, aby sa kvapaliny nedostali do styku s ovládaním teploty a vnútorným osvetlením.
- Ľad a zmrazlinu nekonzumujte hneď po vybratí z mraziaceho priestoru, pretože by ste sa mohli poraniť.
- Rozmrazené potraviny nikdy znovu nezmrázajte, ale ich čo najskôr spotrebujte.
- Kúpené zmrazené potraviny skladujte podľa pokynov výrobcu.
- Proces odmrzovania zásadne neurýchľujte použitím elektrických ohrievacích spotrebičov alebo chemikálií.
- Na plastové časti nedávajte horúce nádoby.
- V spotrebiči neskladujte horľavé tekutiny a plyny, pretože môžu explodovať.
- V mraziacom priestore neskladujte sytené nápoje, nápoje vo fľašiach a ovocie vo fľašiach.
- Pravidelne kontrolujte a čistíte otvor pre odtok odmrzenej vody - štítok vo vnútri spotrebiča vás na to upozorní. V prípade upchatia otvoru môže nahromadená voda spôsobiť poruchu spotrebiča.

Bezpečnostné pokyny pre deti

- Nedovoľte deťom hrať sa s obalom spotrebiča. Plastová fólia môže spôsobiť udusenie.
- Spotrebič smú ovládať len dospelé osoby. Nedovoľte deťom hrať sa s spotrebičom alebo manipulovať s ovládacími prvkami.
- Pri likvidácii spotrebiča vyťahnite zástrčku zo zásuvky, odrežte napájací kábel (čo najbližšie pri spotrebiči) a odstráňte dvierka, aby ste sa vyhlí nebezpečenstvu, že sa hrávajúce deti zatvoria do spotrebiča alebo utrpia úder elektrickým prúdom.
- Tento spotrebič nesmú používať osoby (vrátane detí) s obmedzenými fyzickými, zmyslovými alebo psychickými schopnosťami, alebo ak nemajú dostatočné skúsenosti a znalosti a ak neboli o používaní spotrebiča poučení osobou zodpovednou za ich bezpečnosť.

Bezpečnostné pokyny pre inštaláciu

- Spotrebič umiestnite ku stene, aby ste sa vyhlí dotyku s horúcimi časťami (kompresor, kondenzátor) a predišli tak možným popáleninám.
- Pri premiestňovaní spotrebiča dbajte na to, aby bola zástrčka vytiahnutá zo zásuvky.
- Pri umiestňovaní dbajte na to, aby spotrebič nestál na napájacím kábli.
- V okolí spotrebiča treba zabezpečiť dostatočnú cirkuláciu vzduchu, v opačnom prípade môže dôjsť k prehriatiu. Dostatočné vetranie zabezpečíte dodržaním pokynov pre inštaláciu.
- Viď kapitolu "Umiestnenie".

Bezpečnostné opatrenia pre izobután

Upozornenie

- Zariadenie používa ako chladivo izobután (R 600a), ktorý je veľmi horľavý a výbušný.
- Ventilačné otvory v sokli chladničky alebo v skrinke pri zabudovanom spotrebiči udržiavajte čisté a bez prekážok.
- Nepoužívajte mechanické pomôcky alebo iné prostriedky na zvýšenie rýchlosti odmrzovania, než doporučené výrobcom.
- Nepoškodzuje chladiaci okruh.
- Nepoužívajte elektrické spotrebiče vo vnútri priestoru určeného na uskladnenie potravín, iba ak sú doporučené výrobcom.

 **Uvádzané bezpečnostné pokyny dodržujte v záujme ochrany zdravia a majetku, pretože výrobca nenesie zodpovednosť za škody zapríčinené nedbalosťou.**

Pokyny pre užívateľa

Všeobecné informácie

Oficiálne označenie tohto spotrebiča je „chladnička kombinovaná s mrazničkou s jedným kompresorom a mraziacim priestorom v hornej časti“. Spotrebič je okrem iného - vybavený mrazničkou s vlastnými dvierkami, ktorá je úplne oddelená od druhej jednotky.

Z toho vyplýva, že tento spotrebič je vhodný na skladovanie mrazených potravín, domáce zmrazovanie potravín v takom množstve, ktoré udáva výrobca spotrebiča, a na prípravu ľadu.

Spotrebič spĺňa požiadavky štandardov v rozdielnych teplotných škálach podľa klimatickej triedy. Symbol pre klimatickú triedu nájdete na typovom štítku spotrebiča.

Opis spotrebiča, hlavné časti

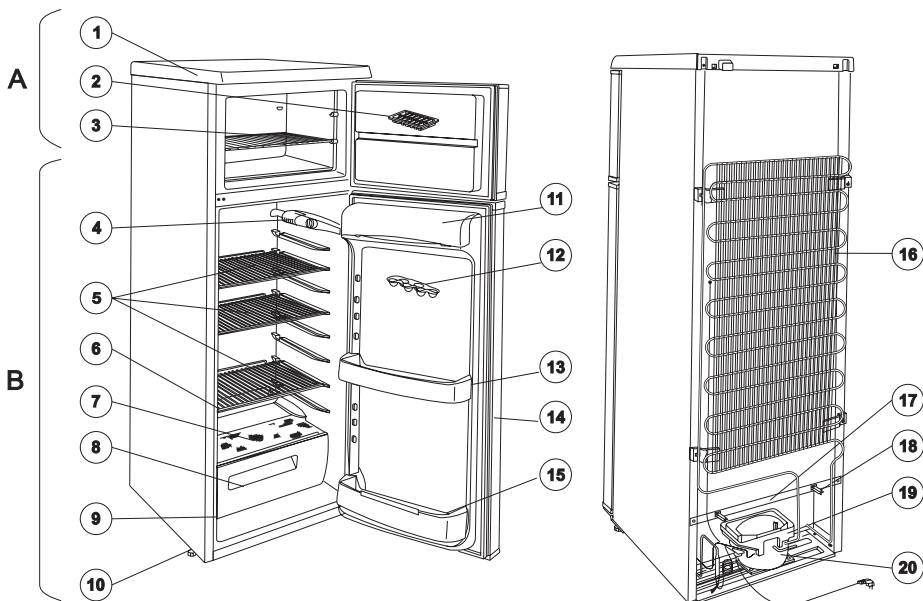

A - Mraziaci priestor

B - Chladiaci priestor

1. Kryt
2. Nádoba na ľad
3. Drôtená polica v mraziacom priestore
4. Vnútoré osvetlenie
5. Drôtená polica
6. Zber odmrazenej vody
7. Sklenená polica
8. Nádoba na zeleninu
9. Typový štítk
10. Nastaviteľná nožička
11. Priehradka na maslo
13. Nádoba na vajcia
13. Priehradka dvierok
14. Tesnenie dvierok
15. Priehradka na fľaše
16. Kondenzátor
17. Otvor pre odtok odmrazenej vody
18. Rozpera
19. Odparovacia miska
20. Kompresor

Ovládanie spotrebiča

Uvedenie do prevádzky

Príslušenstvo vložte do chladničky a potom zasuňte zástrčku spotrebiča do zásuvky. Chladenie spustíte otočením ovládacieho gombíka na pravej strane priestoru pre čerstvé potraviny z polohy „0“ v smere hodinových ručičiek podľa obrázku. V pozícii „0“ je spotrebič mimo prevádzky.

Nasledujúci odstavec obsahuje pokyny na nastavovanie.

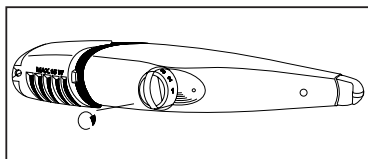

Ovládanie teploty, nastavovanie

Ovládaci systém termostatu automaticky prerušuje chod spotrebiča na kratší alebo dlhší čas v závislosti od nastavenia, a potom ho znovu spúšťa, aby sa vo vnútri udržala požadovaná teplota.

Otočením ovládacieho gombíka na vyššie čísla sa chladenie zintenzívni.

Ak je ovládač termostatu nastavený na „strednú“ (približne 2-3) pozíciu, teplota v mraziacej časti môže dosiahnuť -18 °C alebo menej. Teplota v chladiacej časti bude v tomto prípade automaticky okolo +5 °C alebo ešte menej. „Stredná“ (2-3) pozícia je obvyčajne vhodná pre každodenné použitie.

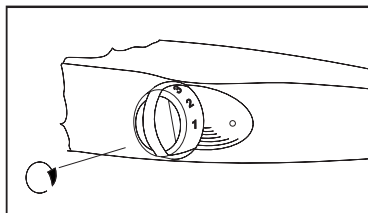

Teplotu v spotrebiči neovplyvňuje len nastavenie ovládacieho gombíka termostatu, ale aj teplota okolia, frekvencia otvárania dveriek, množstvo vložených potravín atď.

i Ak je termostat nastavený na maximálnu polohu, pri zvýšených nárokoch, napr. v lete môže kompresor pracovať nepretržite. V tomto prípade nehrozí poškodenie spotrebiča.

Používanie chladničky

i Predpokladom pre správne chladenie potravín je cirkulácia vzduchu vo vnútri spotrebiča. Z toho dôvodu by ste nemali pokrývať plochu drôtených polic papierom, nádobami a pod.

i Do chladiaceho priestoru nikdy nekladajte horúce pokrmy. Počkajte, dokým pokrmy prirodzene nedosiahne izbovú teplotu. Zabráňte tým nadmernej tvorbe námrazy.

i Potraviny môžu preberať cudzie pachy. Z toho dôvodu ich treba pred vložením do chladničky vložiť do uzatvárateľnej nádoby, alebo zabalíť do celofánu, alobalu, pergamenového papiera alebo mikroténovej fólie. Potraviny si tak uchovávajú tiež svoju vlhkosť, napr. zelenina sa nevysuší už po niekoľkých dňoch.

Skladovanie potravín v chladiacom priestore

Pri skladovaní rozličných druhov potravín berte do úvahy rozmiestnenie na obrázku:

1. Maslo, syry
2. Vajcia
3. Tuby, konzervy, kyslá smotana, malé fľaše
4. Nápoje vo veľkých fľašiach, sóda a p.
5. Ovocie, zelenina, šaláty
6. Čerstvé mäso, nárezy, salámy atď.
7. Mlieko, mliečne výrobky
8. Hotové jedlá, cukrovinky, jedlá vo varných nádobách s pokrievkou, otvorené konzervy, fľaše atď.

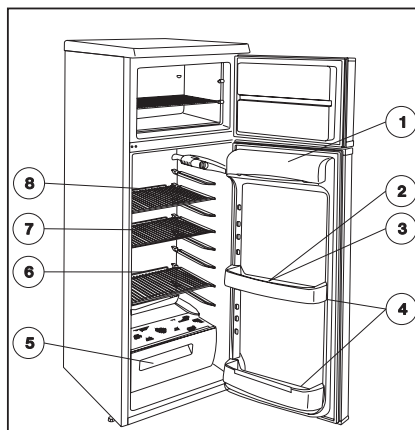

Doba skladovania a teplota potravín

Informácie ohľadne doby skladovania jednotlivých potravín nájdete v tabuľke na konci tejto brožúrky.

Doba skladovania sa nedá určiť presne, pretože závisí od čerstvosti a zaobchádzania s chladenými potravinami. Z toho dôvodu sú uvedené doby skladovania len informatívne.

Ak nehodláte kúpené mrazené potraviny použiť hneď, môžete ich uschovávať jeden deň (do rozmrazenia) v chladničke.

Používanie mraziaceho priestoru

Zmrazovanie

V zmrazovacom priestore môžete doma zmrazovať rôzne druhy čerstvých potravín. Ak chcete pri zmrazovaní dosiahnuť optimálne výsledky, riadte sa nasledujúcimi pokynmi.

Zmrazujte len čerstvé a kvalitné potraviny.

Pred začatím samotného zmrazovania nastavte ovládač termostatu do pozície „3“ a preložte drôtennú policu v mraziacej časti do najvyššej pozície. Potom vložte potraviny, ktoré majú byť zmrazené priamo na drôtennú policu. Zmrazovanie bude ukončené po približne 24 hodinách. Po 24 hodinách nastavte ovládač termostatu späť do „strednej“ (2-3) polohy, alebo ho nechajte v polohe „3“, ktorá je tiež obvyčajne adekvátna každodennému použitiu. Zmrazené potraviny skladujte priamo na chladiacej platni alebo na ľubovľanej polici pod drôtenou policou v mraziacej časti.

 Podľa možnosti počas zmrazovania zabráňte otváraniu dvierok mraziaceho priestoru.

 Gombik termostatu neodporúčame nastaviť na vyššiu polohu (napr. „6“). Trvanie zmrazovania sa tým skráti, ale teplota v chladiacom priestore by mohla trvalo klesnúť pod 0 °C a skladované čerstvé potraviny a nápoje by mohli zmrznúť.

 **Nikdy nezmrazujte naraz väčšie množstvo potravín než je odporučené v Technických údajoch. V opačnom prípade sa potraviny nezmrazia dostatočne, alebo sa po rozmrazení pokazia (strata chuti a arómy, rozkladanie atď.).**

 Počas zmrazovania radšej ľad nepripravujte, pretože sa tým znižuje kapacita zmrazovania.

Skladovanie potravín v mraziacom priestore

Po ukončení zmrazovania je vhodné preložiť zmrazené potraviny do priestoru pod drôtenou policou, aby sa uvoľnil priestor pre ďalšie prípadné zmrazovanie. Drôtená policu v polohe „2“ slúži iba na skladovanie už zmrazených potravín, pri zmrazovaní sa musí premiestniť do najvyššej polohy. Skladované potraviny sa ďalším zmrazovaním neznehodnotia.

 Dodržiavajte maximálnu dobu skladovania, uvedenú na obale mrazeného výrobku. Čo sa týka doma zmrazovaných potravín, riadte sa pokynmi na dvierkach mraziaceho priestoru. Symboly predstavujú rozličné potraviny, čísla znamenajú maximálnu prípustnú dobu skladovania v mesiacoch.

 Ak sa mrazené potraviny rozmrazili čo len na krátky čas, neodporúčame ich vkladať do mraziaceho priestoru. Opakované zmrazovanie je neprípustné, postihnuté potraviny čo najskôr použite.

Príprava ľadových kociek

Priloženú nádobku na ľad naplňte vodou a vložte ju do mraziaceho priestoru. Navlhčením spodnej časti nádobky a nastavením ovládačieho gombíka termostatu na maximálnu polohu môžete čas prípravy ľadu podstatne skrátiť. Po skončení prípravy nezabudnite ovládač termostatu vrátiť do pôvodnej polohy.

Kocky uvoľnite z nádobky pod tečúcou vodou, prípadne pnutím alebo úderom. Ak nádobka primrzne k spotrebiču, nepokúšajte sa ju vybrať pomocou kovových nástrojov alebo noža, pretože by ste mohli poškodiť chladiaci systém spotrebiča.

Niekoľko užitočných informácií a tipov

- Prestavitelne police umožňujú podstatne zvýšiť úžitkový priestor pre skladovanie čerstvých potravín. Premiestnenie polic je možné, len keď sú dvierka spotrebiča otvorené v 90° uhle.
- Po otvorení a následnom zatvorení dvierok vznikne z dôvodu nízkej teploty v mraziacom priestore vákuum. Po zatvorení dvierok počkajte 2-3 minúty, - ak ich chcete opäť otvoriť dokým sa rozdiel tlaku nevyrovná.
- Pri nastavovaní ovládačieho gombíka termostatu dbajte na to, aby vnútorná teplota mraziaceho priestoru nestúpila nad -18 °C, čo by mohlo ohroziť skladované mrazené potraviny.
- Je užitočné každý deň sa ubezpečiť o bezchybnej prevádzke spotrebiča, aby ste eventuálnu závalu zistili včas a zabránili tak zničeniu skladovaných mrazených potravín.

Tipy a nápady

V tejto kapitole nájdete praktické nápady a tipy pre maximálnu úsporu elektrickej energie pri používaní spotrebiča. Rovnako sa dozviete informácie, ktoré sú dôležité z hľadiska ochrany životného prostredia.

Ako ušetriť energiu

- Spotrebič neumiestňujte na snečné miesto alebo v blízkosti akéhokoľvek zdroja tepla.
- Ubezpečte sa, že sú kompresor a kondenzátor dostatočne vetrané. Vetracie otvory neprikrývajte.
- Potraviny vložte do uzatvárateľnej nádoby, alebo zabaľte do príľnavej fólie. Zabráňte tak nadmernej tvorbe námrazy.
- Dvierka spotrebiča zbytočne neotvárajte a nenechávajte ich otvorené dlhšie, ako je nevyhnutne nutné.
- Potraviny vkladajte do spotrebiča len zabalené.
- Do spotrebiča nikdy nevkladajte horúce pokrmy. Pred vložením ich nechajte vychladnúť na izbovú teplotu.
- Kondenzátor udržiavajte v čistote.

Spotrebič a životné prostredie

Spotrebič neobsahuje plyny, ktoré by mohli poškodzovať ozónovú vrstvu, ani v chladiacom okruhu ani v izolačných materiáloch. Spotrebič by sa nemal likvidovať spolu s bežným mestským odpadom. Dbajte na to, aby ste nepoškodili chladiacu jednotku, obzvlášť vzadu pri výmenníku tepla. Informácie o príslušných skládkach vhodných na likvidáciu spotrebiča získate na miestnych úradoch.

Materiály použité v tomto výrobku, ktoré sú označené symbolom  sú recyklovateľné.

Údržba

Odmrazovanie

Vlhkosť na chladiacom systéme vo forme námrazy a ľadu je súčasťou prevádzky spotrebiča.

Hrubá vrstva námrazy má izolačný efekt, teda redukuje chladiaci účinok pri zvyšovaní teploty v spotrebiči. Tým sa spotrebuje viac energie.

V tomto type spotrebiča sa chladiaca platňa chladiaceho priestoru odmrazuje automaticky bez akéhokoľvek vonkajšieho zásahu. Ovládací systém termostatu prerušuje chod spotrebiča v pravidelných intervaloch na kratší alebo dlhší čas. Počas prestávky v chode kompresora stúpne teplota chladiacej platne (kvôli vyššej teplote skladovaných potravín) nad 0 °C a začne sa odmrázovať. Keď teplota chladiacej platne dosiahne úroveň +3 - +4 °C, ovládanie znovu spustí chladiaci systém.

Rozmrazená voda tečie cez otvor k zadnej strane spotrebiča do odparovacej misky pri hornej časti kompresora a tam sa vďaka teplu odparuje.

! Pravidelne kontrolujte a čistite otvor pre odtok odmrázenej vody. Štítkov vo vnútri spotrebiča vás na to upozorní. V prípade upchatia otvoru môže nahromadená voda spôsobiť poruchu spotrebiča.

Otvor pre odtok odmrázenej vody čistíte priloženým nástrojom podľa pokynov na obrázku. Pomôcku na čistenie nechajte zastrčenú v otvore.

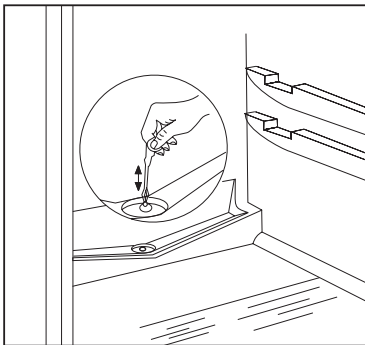

Najtypickejším prípadom upchatia otvoru pre odtok odmrázenej vody je, keď do spotrebiča vložíte potraviny zabalené v papieri a tento papier sa dostane do kontaktu s chladiacou platňou v chladiacom priestore a primrzne k nej. Pri vyberaní potraviny z chladiaceho priestoru sa obal roztrhne a následne zapchá otvor pre odtok odmrázenej vody.

Z toho dôvodu buďte pri skladovaní potravín zabalených v papieri opatrní a neumiestňujte ich priamo k chladiacej platni.

i V prípade zvýšených nárokov, napr. v lete, môže chladnička pracovať nepretržite, a preto automatické odmrázovanie neprebieha.

Zostávajúca tenšia vrstva ľadu a námrazy na platni chladiaceho priestoru po cykle odmrázovania nie je ničím výnimočným.

Mraziaci priestor nemôže byť vybavený systémom automatického odmrázovania, pretože mrazené potraviny neznesú teplotu topenia vody.

Tenšiu vrstvu ľadu a námrazy odstráňte z mraziaceho priestoru pomocou dodávanej plastovej škrabky.

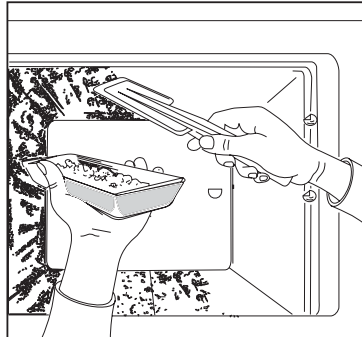

Nádoba vyobrazená na obrázku nie je súčasťou príslušenstva výrobku.

Ak je vrstva námrazy taká hrubá, že ju nie je možné odstrániť škrabkou, treba chladiacu platňu odmrziť. Frekvencia odmrázovania mraziaceho priestoru závisí od intenzity používania (vo všeobecnosti 2-3 razy za rok).

Mrazené potraviny zo spotrebiča vyberte a vložte ich do koša vyloženého papierom alebo textíliou. Kôš s potravinami umiestnite pokiaľ možno na chladné miesto alebo do inej chladničky.

Zástrčku spotrebiča vytahnite z elektrickej zásuvky. Obje jednotky sú vyradené z prevádzky.

Otvorte dverka oboch častí a chladiaci priestor vyčistíte podľa pokynov v kapitole „Pravidelné čistenie“. Mraziaci priestor vyčistíte nasledovne:

Rozmrazenú vodu z chladiacej platne poutierajte handričkou alebo špongiou. Rozmrazená voda sa zhromažďuje na dne spotrebiča, môžete ju odstrániť savou handričkou alebo špongiou.

Po rozmrazení vyutierajte všetky povrchy.

Zástrčku spotrebiča vsuňte do elektrickej zásuvky a potraviny vložte opäť do spotrebiča.

Ovládací gombík termostatu spotrebiča odporúčame na niekoľko hodín nastaviť na maximálnu polohu, aby teplota dosiahla potrebnú úroveň pre skladovanie potravín čo najskôr.

Pravidelné čistenie

Odporúčame vám každé 3-4 týždne umyť vnútro chladničky vlažnou vodou, a potom povrch vytrieť dosucha (z praktického hľadiska by ste mali mraziaci priestor odmrázovať a čistiť naraz).

Nepoužívajte čistiace prostriedky ani mydlo.

Spotrebič odpojte od elektrickej siete, potom ho umyte vlažnou vodou a vytrite dosucha. Tesnenie dverok umyte

čistou vodou. Vyčistený spotrebič znovu zapojte do elektrickej siete.

Odporúčame vám raz alebo dva razy za rok odstrániť prach a špinu zo zadnej časti spotrebiča a kondenzátora a vyčistiť odparovaciu miskú v hornej časti kompresora.

Keď je chladnička mimo prevádzky

Ak zamýšľate spotrebič dlhšiu dobu nepoužívať, riadte sa nasledovnými pokynmi:

Odpojte spotrebič od siete.

Z chladničky vyberte potraviny.

Chladničku odmrázte a vyčistite podľa uvedených pokynov.

Dvere nechajte otvorené, aby bolo zabezpečené vetranie.

Odstránenie poruchy

Výmena žiarovky

Ak vnútorné osvetlenie nefunguje, môžete vymeniť žiarovku podľa nasledujúcich pokynov:

Spotrebič odpojte od elektrickej siete.

Odskrutkujte skrutku, ktorá pridržiava kryt osvetlenia, potom kryt snímte v smere šípky a žiarovku vymeňte. (Typ žiarovky: Mignon 322, 230 V, 15 W, objímka E 14.)

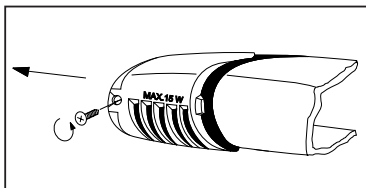

Po výmene žiarovky vráťte kryt na svoje miesto, priskrutkujte skrutku a spotrebič zapojte do elektrickej siete.

Nedostatok svetla neovplyvňuje chod spotrebiča.

Ak niečo nefunguje

Počas prevádzky spotrebiča sa môžu vyskytnúť určité menšie, avšak neprijemné poruchy, ktoré si nevyžadujú privolanie servisného technika. V nasledujúcej tabuľke nájdete potrebné informácie, ktoré vám pomôžu vyhnúť sa zbytočným výdavkom na servis.

Upozorňujeme, že chod spotrebiča sprevádzajú určité zvuky (zvuk kompresora a zvuk cirkulácie). Tieto zvuky neznamenajú poruchu, sú sprievodným javom bežnej prevádzky spotrebiča.



Majte na pamäti, že spotrebič pracuje prerušovane, takže zastavenie kompresora neznamená, že spotrebič nie je pod elektrickým napätím. Za žiadnych okolností sa nedotýkajte elektrických častí spotrebiča, ak nie je odpojený od elektrickej siete.

Problém	Možná príčina	Odstránenie
Teplota v chladiacom priestore je príliš vysoká.	Ovládací gombik termostatu nie je správne nastavený. Pokrmy nie sú dostatočne vychladené, alebo sú nesprávne umiestnené. Dvierka nie sú správne zatvorené alebo netesnia.	Gombik termostatu nastavte na vyššiu polohu. Potraviny uložte na správne miesto. Skontrolujte, či sa dvierka zatvárajú správne, a či je tesnenie čisté a neporušené.
Teplota v mraziacom priestore je príliš vysoká.	Ovládací gombik termostatu nie je správne nastavený. Dvierka nie sú správne zatvorené alebo netesnia. Vložili ste príliš veľké množstvo čerstvých potravín. Potraviny určené na zmrazenie sú umiestnené príliš tesne vedľa seba.	Gombik termostatu nastavte na vyššiu polohu. Skontrolujte, či sa dvierka zatvárajú správne, a či je tesnenie čisté a neporušené. Počkajte niekoľko hodín, a potom skontrolujte teplotu znovu. Potraviny rozmiestnite tak, aby mohol okolo nich voľne cirkulovať vzduch.
Po zadnej platni chladiaceho priestoru voda. Voda vteká do komory. Voda vyteká na podlahu.	Je to normálny jav. Počas automatického odmrazovania sa námraza na zadnej platni topí. Odtok komory môže byť upchatý. Vtekanie vody do nádržky môžu tiež brániť nejaké nádoby. Odmrazená voda nevteká do odparovacej misky nad kompresorom.	 Odtok vyčistite. Potraviny umiestnite tak, aby sa nedotýkali zadnej platne. Odtokovú trubičku umiestnite do odparovacej misky.
Nadmerná tvorba ľadu a námrazy.	Potraviny nie sú správne zabalené. Dvierka nie sú správne zatvorené alebo netesnia. Ovládanie termostatu je nesprávne nastavené.	Potraviny správne zabalte. Skontrolujte, či sa dvierka zatvárajú správne, a či je tesnenie čisté a neporušené. Termostat nastavte do polohy, ktorá zodpovedá vyššej teplote.
Kompresor pracuje nepretržite.	Ovládanie termostatu je nesprávne nastavené. Dvierka nie sú správne zatvorené alebo netesnia. Vložili ste príliš veľké množstvo čerstvých potravín. Vložili ste teplé pokrmy. Spotrebič je umiestnený na teplom mieste.	Termostat nastavte do polohy, ktorá zodpovedá vyššej teplote. Skontrolujte, či sa dvierka zatvárajú správne, a či je tesnenie čisté a neporušené. Počkajte niekoľko hodín a potom skontrolujte teplotu znovu. Do spotrebiča vkladajte potraviny s max. izbovou teplotou. Pokúste sa znížiť teplotu v miestnosti, v ktorej sa nachádza spotrebič.
Spotrebič vôbec nefunguje. Spotrebič nechladí, vnútorné osvetlenie a kontrolné lampy nesvietia.	Zástrčka spotrebiča nie správne zasunutá do elektrickej zásuvky. Poistka je vypálená. Ovládanie termostatu nie je zapnuté. V zásuvke nie je elektrický prúd (skúste do nej zapojiť iný spotrebič).	Zástrčku správne zasunite do elektrickej zásuvky. Poistku vymeňte. Spotrebič spustite podľa pokynov v kapitole „Uvedenie do prevádzky“. Obráťte sa na elektrikára.
Spotrebič je hlučný.	Spotrebič nie je správne postavený.	Skontrolujte, či stojí spotrebič stabilne (všetky štyri nožičky musia spočívať na podlahe

Ak rada nevedie k odstráneniu poruchy, zavolajte do najbližšieho autorizovaného servisného strediska.

Pokyny pre inštalatéra

Technické údaje

Model	ZRT 324 W
Kapacita brutto (l)	Mraz.: 44 Chlad.: 190
Kapacita netto (l)	Mraz.: 44 Chlad.: 186
Šírka (mm)	545
Výška (mm)	1404
Hĺbka (mm)	604
Spotreba energie (kWh/24h)	0,78
(kWh/rok)	285
Trieda energetickej spotreby, podľa smerníc EU	A
Kapacita zmrazovania (kg/24)	3
Doba oteplenia (h)	19
Nominálny prúd (A)	0,8
Hmotnosť (kg)	51
Hlučnosť L _c (dB)	38
Počet kompresorov	1

Inštalácia spotrebiča

Preprava, rozbalenie

i Spotrebič odporúčame prepravovať v originálnom balení, vo zvislej polohe, rešpektujúc upozornenie na obale.

Po každej preprave sa spotrebič nesmie zapnúť najmenej po dobu 2 hodín.

Spotrebič rozbaľte a skontrolujte, či nie je poškodený. Prípadnú závalu okamžite ohláste dodávateľovi. V takomto prípade obal uschovajte.

Čistenie

Odstráňte všetky lepiace pásky, ktoré slúžia na uchytenie súčiastok vo vnútri spotrebiča.

Vnútro spotrebiča umyte vlažnou vodou s jemným čistiacim prostriedkom. Použite mäkkú handru.

Po očistení vnútro spotrebiča utrite.

Umiestnenie

Teplota v okolí spotrebiča ovplyvňuje spotrebu energie a správny chod spotrebiča. Pri umiestňovaní spotrebiča je potrebné brať do úvahy skutočnosť, že spotrebič treba prevádzkovať v rámci teplotného ohraničenia v súlade s klimatickou triedou, ktorá je uvedená v nasledovnej tabuľke ako aj na typovom štítku.

Klimatická trieda	Teplota okolitého prostredia
SN	+10...+32 °C
N	+16...+32 °C
ST	+18...+38 °C

Ak teplota okolitého prostredia klesne pod uvádzanú dolnú hranicu, môže teplota v chladiacom priestore klesnúť pod predpísanú hodnotu.

Zvýšenie teploty okolitého prostredia nad uvádzanú hornú teplotnú hranicu znamená dlhšiu prevádzku kompresora, poruchu automatického odmrazovania,

zvýšenie teploty v chladiacom priestore alebo zvýšenú spotrebu energie.

Pri umiestňovaní spotrebiča dbajte na to, aby bol vo vodorovnej polohe. Pozíciu spotrebiča je možné korigovať dvoma nastaviteľnými nožičkami (1) na spodnej časti vpredu.

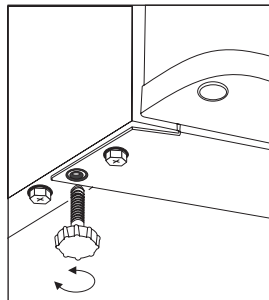

Vo vrecku s príslušenstvom sú priložené aj dve rozpery. Rozpery je potrebné namontovať do otvoru na zadnej strane zariadenia. Vložte rozperu do otvoru, pričom šípka (A) musí byť v polohe, aká je vyznačená na obrázku a následným otočením rozpery o 45° (šípka musí byť kolmá) zafixujte jej polohu.

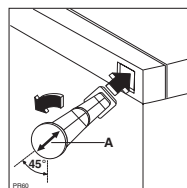

Spotrebič neumiestňujte na sľečné miesto, ani do blízkosti radiátora alebo sporáka.

Ak spotrebič nie je možné umiestniť mimo dosahu sporáka, je potrebné vziať do úvahy nasledujúce minimálne vzdialenosti:

- V prípade elektrického alebo plynového sporáka treba zachovať minimálnu vzdialenosť medzi spotrebičmi 3 cm, v opačnom prípade je nevyhnutné vložiť medzi spotrebiče nehorľavú 0,5 - 1 cm hrubú izoláciu.
- V prípade sporáka na uhlie treba zachovať vzdialenosť aspoň 30 cm, pretože vyžaruje viac tepla.

Chladnička je konštruovaná tak, aby fungovala úplne prítlačena k stene.



Pri umiestňovaní chladničky zachovajte minimálne vzdialenosti uvádzané v nákresoch.

A: umiestnenie v kuchynskej linke

B: voľné umiestnenie

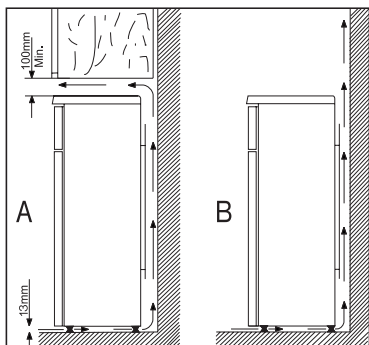

Zmena smeru otvárania dveriek

V prípade potreby môžete zmeniť smer otvárania dveriek spotrebiča (z pravej strany na ľavú).

Spotrebiče na trhu sa otvárajú doprava.

Postupujte podľa nasledujúcich pokynov a obrázkov:

- Spotrebič odpojte od elektrickej siete.
- Spotrebič opatrne nakloňte dozadu tak, aby sa kompresor nedotýkal podlahy. Odporúčame vám požiadať o pomoc ďalšiu osobu, ktorá by zabezpečovala bezpečnú polohu spotrebiča.
- Opatrne odstráňte (napr. pomocou noža) kryty skrutiek, pripevňujúcich spodnú kryciu mriežku. Potom odkrutkujte dve skrutky a snímte kryciu mriežku.
- Odmontujte spodný držiak dveriek chladiaceho priestoru odkrutkovaním skrutiek (2 kusy) a nástavcov (2 kusy).
- Opatrne odnime dvierka chladiaceho priestoru potiahnutím smerom nadol.
- Odmontujte dvojitý držiak dveriek odkrutkovaním skrutiek (2 kusy) a nástavcov (2 kusy).

- Opatrne odnime dvierka mraziaceho priestoru potiahnutím smerom nadol.
- Odmontujte čap horného držiaka dveriek mraziaceho priestoru a namontujte ho na druhú stranu.
- Odstráňte kryty dvojitého držiaka dveriek z ľavej strany a umiestnite ich na pravú stranu.
- Dvierka mraziaceho priestoru umiestnite do čapu horného držiaka.

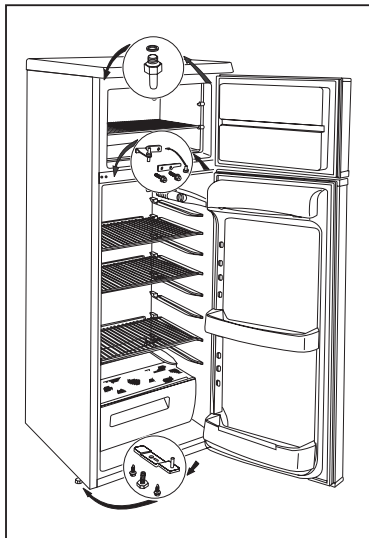

- Dvojitý držiak dveriek pripevnite na ľavú stranu pomocou skrutiek (2 kusy) a nástavcov (2 kusy). Dbajte na to, aby bola hrana dveriek mraziaceho priestoru paralelná s hranou skrine spotrebiča.
- Dvierka chladiaceho priestoru namontujte do čapu dvojitého držiaku dveriek.
- Spodný držiak dveriek pripevnite na ľavú stranu pomocou skrutiek (2 kusy) a nástavcov (2 kusy). Dbajte na to, aby bola hrana dveriek chladiaceho priestoru paralelná s hranou skrine spotrebiča.
- Vytiahnite kryt mriežky v smere šípky (1) a premiestnite ho na druhú stranu (2).
- Kryciu mriežku vráťte na svoje miesto a pripevnite ju skrutkami (2 kusy). Potom namontujte späť aj kryty.
- Spotrebič umiestnite na svoje miesto, vyrovnajte ho a zapojte do elektrickej siete.

Ak si na túto operáciu netrúfate, obráťte sa na najbližšie autorizované servisné stredisko. Servisní technici sa za určitý poplatok o všetko postarajú.

Prípojenie na elektrickú sieť

Táto chladnička je skonštruovaná pre zdroj elektrickej energie 230 V AC (~) 50 Hz.

Zástrčku spotrebiča treba zasunúť do zásuvky s ochranným vodičom. Ak nemáte vhodnú zásuvku k dispozícii, obráťte sa na elektrikára, aby vám v súlade s platnými predpismi zaviedol v blízkosti chladničky uzemnenú zásuvku.

CE Tento spotrebič zodpovedá nasledujúcim smerniciam EEC:

- 73/23 EEC z 19.2.73 (Smernica o nízkom napätí) a jej neskorším modifikáciám,
- 89/336 EEC z 3.5.89 (Smernica o elektromagnetickej kompatibiliti) a jej neskorším modifikáciám,
- 96/57 EHS - 96/09/03 (Smernica o energetickej účinnosti) v znení následných úprav.

Tabuľka skladovania potravín (1)**Doba a spôsob skladovania čerstvých potravín v chladničke**

Potravina	Doba skladovania v dňoch							Spôsob balenia
	1	2	3	4	5	6	7	
Surové mäso	X	X	x	x	x			prínavá fólia, vzduchotesne
Uvarené mäso	X	X	X	x	x	x		prikrytý riad
Pečené mäso	X	X	X	x	x			prikrytý riad
Surové mleté mäso	X							prikrytý riad
Vyprážené mleté mäso	X	X	x	x				prikrytý riad
Studený nárez, klobásky	X	X	x	x				prínavá fólia, celofán, pergamenový papier
Čerstvá ryba	X	x	x					prínavá fólia, vzduchotesne
Tepelne upravená ryba	X	X	x	x				prikrytý riad
Udená ryba	X	X	x	x	x			prikrytý riad
Konzervovaná ryba	X	x	x					prikrytý riad
Čerstvé kurča	X	X	X	x	x	x		prínavá fólia, vzduchotesne
Udené kurča	X	X	X	x	x	x		prikrytý riad
Čerstvá slepka	X	X	x	x	x			prínavá fólia, vzduchotesne
Tepelne upravená slepka	X	X	x	x	x			prikrytý riad
Čerstvá kačica	X	X	X	x	x	x		prínavá fólia, vzduchotesne
Pečená kačica	X	X	X	X	x	x	x	prikrytý riad
Maslo neotvorené	X	X	x	x	x	x	x	originálne balenie
Maslo otvorené	X	X	X	X	X	X	X	originálne balenie
Mlieko v plastovom obale	X	X	X	x	x			originálne balenie
Smotana	X	X	x	x				plastová nádoba
Kyslá smotana	X	X	X	X	x	x	x	plastová nádoba
Syr (tvrdý)	X	X	X	X	X	X	X	alobal
Syr (mäkký)	X	X	X	X	x	x	x	prínavá fólia
Tvaroh	X	X	X	X	x	x	x	prínavá fólia
Vajcia	X	X	X	X	X	X	X	
Špenát	X	X	x	x				prínavá fólia
Zelený hrášok, fazuľa	X	X	X	X	x	x	x	prínavá fólia
Huby	X	X	x	x	x			prínavá fólia
Mrkva, koreňová zelenina	X	X	X	X	X	X	X	prínavá fólia
Paprika	X	X	x	x	x			prínavá fólia
Rajčiny	X	X	X	X	X	X	X	prínavá fólia
Hľávková zelenina	X	X	X	X	X	x	x	prínavá fólia
Ovocie, ktoré rýchlo podlieha skaze (jahody, maliny atď.)	X	X	X	x	x			prínavá fólia
Iné ovocie	X	X	X	X	x	x	x	prínavá fólia
Konzervované ovocie otvorené	X	X	X	x	x			prikrytý riad
Plnený zákusok	X	X	x	x				prikrytý riad

Poznámka:

X bežná doba skladovania

x prípustná doba skladovania (vzťahuje sa výlučne na skutočne čerstvé potraviny)

Tabuľka skladovania potravín (2)

Doba skladovania hlboko zmrazených a zmrazených výrobkov

Potravina	V chladiacom priestore +2 – +7 °C	V **** mraziacom priestore -18 °C
Zelenina: zelená fazuľka, zelený hrášok, miešaná zelenina, tekvica, kukurica atď.	1 deň	12 mesiacov
Hotové jedlá: zeleninové jedlá, prílohy, s mäsom atď.	1 deň	12 mesiacov
Hotové jedlá: sviečková, dusená zelenina so šunkou, jaternice atď.	1 deň	6 mesiacov
Jedlá zo zemiakov, cestoviny: zemiaková kaša, knedle, hranolčeky, ovocné knedle atď.	1 deň	12 mesiacov
Polievky: mäsový vývar, hrášková, fazuľová polievka atď.	1 deň	6 mesiacov
Ovocie: višne, čerešne, egreše, ovocný pretlak atď.	1 deň	12 mesiacov
Mäso: kurča, kačica, hus, drobky filé, tuniak	1 deň 1 deň	5 mesiacov 6 mesiacov
Zmrzlina, nanuky	1 deň	3 týždne

Výrobca si vyhradzuje právo na akékoľvek zmeny výrobu.

A készülék üzembehelyezése és használatbavétele előtt kérjük, hogy gondosan olvassa el a kezelési tájékoztatót, amely biztonsági előírásokat, hasznos tudnivalókat, tájékoztatásokat és ötleteket tartalmaz. Ha a kezelési tájékoztatóban leírtaknak megfelelően használja a készüléket, akkor az megfelelő módon fog működni és az Ön legnagyobb megelégedését fogja szolgálni.

Az alábbi jelölések a könnyebb eligazodást segítik:



Biztonsági előírások

Ennél a jelképnél található figyelmeztetések és útmutatások az Ön és a készülék védelmét szolgálják.



Hasznos tudnivalók, információk



Környezetvédelmi tájékoztatások



Ötlet jelkép

Ennél a jelképnél ötleteket talál, amelyek az étellekkel és azok tárolásával kapcsolatosak.

A használati útmutató a környezeti hatások csökkentésére vonatkozó tájékoztatást is tartalmaz.



A terméken vagy a csomagoláson található szimbólum azt jelzi, hogy a termék nem kezelhető háztartási hulladékként. Ehelyett a terméket el kell szállítani az elektromos és elektronikai készülékek újrahasznosítására szakosodott megfelelő begyűjtő helyre. Azzal, hogy gondoskodik ezen termék helyes hulladékba helyezéséről, segít megelőzni azokat, a környezetre és az emberi egészségre gyakorolt potenciális kedvezőtlen következményeket, amelyeket ellenkező esetben a termék nem megfelelő hulladékkezelése okozhatna. Ha részletesebb tájékoztatásra van szüksége a termék újrahasznosítására vonatkozóan, kérjük, lépjen kapcsolatba a helyi önkormányzattal, a háztartási hulladékok kezelését végző szolgálattal vagy azzal a bolttal, ahol a terméket vásárolta.

Tartalomjegyzék

Fontos információk a biztonságról	39	Karbantartás	43
Általános biztonsági előírások	39	Leolvasztás	43
Gyermekkel kapcsolatos biztonsági előírások	39	Rendszeres tisztítás	44
Az üzembehelyezésre vonatkozó biztonsági előírások	39	Használaton kívüli készülék	44
Lzubotánra vonatkozó biztonsági előírások	39	Hibaelhárítás	44
Az üzemeltető figyelmebe	40	Izzócsere	44
Általános tájékoztatás	40	Ha valami nem működik	44
A készülék leírása, főbb részei	40	Az üzembehelyező figyelmebe	46
A készülék kezelése	41	Műszaki adatok	46
Használatbavétel	41	Tartozék jegyzék	46
Hőmérsékletszabályozás, beállítás	41	A készülék üzembehelyezése	46
A hűtőkészülék használata	41	Szállítás, kicsomagolás	46
Tárolás a hűtőkészülékben	41	Tisztítás	46
Élelmiszerek tárolási ideje és hőmérséklete	41	Elhelyezés	46
A fagyasztókészülék használata	42	Ajtónyitásirány változtatása	47
Fagyasztás	42	Villamos csatlakozás	48
Tárolás a fagyasztókészülékben	42	Tárolási idő táblázat (1)	49
Jégkockák készítése	42	Tárolási idő táblázat (2)	50
Hasznos tudnivalók és tanácsok	42		
Ötletek és gondolatok	42		
Így lehet energiát megtakarítani:	42		
Szekerény és környezet	43		



From the Electrolux Group. The world's No.1 choice.

Az Electrolux Csoport a világ legnagyobb konyhai, fürdőszobai, tisztító és szabadterei készülékeket gyártó vállalata. Több mint 55 millió Electrolux csoport által forgalmazott terméket (többek között hűtőszekrényeket, tűzhelyeket, porszívókat, láncfűrészeket és fűnyíró gépeket) adnak el évente mintegy 14 milliárd dollár értékben a világ több mint 150 országában.



Fontos információk a biztonságról

Általános biztonsági előírások

- Őrizz meg ezt a kezelési tájékoztatót és az költözéskor vagy tulajdonosváltáskor kísérdje a készüléket.
- A készüléket csak élelmiszerek tárolására, normál háztartási és kizárólag e kezelési tájékoztató szerinti használatra tervezték.
- **A szervizelést, javításokat - beleértve az elektromos csatlakozó kábel javítását és cseréjét - a gyártó által feljogosított márkaszerviz végezze.** A javításhoz csak az általuk szállított pótalkatrészek használhatók. Ellenkező esetben a készülék károsodhat vagy egyéb anyagi kár, illetve személyi sérülés keletkezhet.
- A készülék csak akkor feszültségmentes, ha a villásdugót kihúzza a dugaszoló aljzatból. Ezért tisztítás, karbantartás, leolvasztás előtt mindig húzza ki a villásdugót (de ne a kábelnél fogva). Ha a dugaszoló aljzat nehezen hozzáférhető helyen van, akkor a villamos hálózat lekapcsolásával kapcsolja ki a készüléket.
- Nem szabad a hálózati csatlakozó kábelt megtoldani!
- **Győződjön meg, hogy a készülék hátoldalán található hálózati csatlakozó kábel mechanikai sérüléstől mentes legyen!**
 - A sérült hálózati csatlakozó túlmelegedhet és tüzet okozhat!
- **Ügyeljünk, hogy az elektromos csatlakozó kábelre semmilyen tárgy ne kerüljön, ill. a kábel ne kerülhessen a készülék alá.**
 - Rövidzárlat és tűz keletkezhet.
- **Áramtalanításkor a villásdugót a csatlakozó aljzatból a villásdugó megfogásával húzzuk ki!**
 - A kábel sérülése rövidzárlatot, tüzet és/vagy áramütést okozhat.
 - A sérült hálózati csatlakozó kábelt, kizárólag, a gyártó által feljogosított márkaszerviz képviselője cserélheti le.
- **Csak szakszerűen rögzített csatlakozó aljzathoz csatlakoztassuk a készüléket!**
 - Áramütés vagy tűz keletkezhet.
- A belső világítás buraja nélkül a készüléket üzemeltetni tilos!
- Tisztításkor, leolvasztáskor, fagyasztott ételek vagy jégtál kiemelésekkor ne használjon éles, hegyes vagy kemény eszközöket, mivel ezek a hűtőrendszer (kondenzátor, elpárolgató) sérülését okozhatják.
- Ügyeljen arra, hogy folyadék a hőmérséklet-szabályozóhoz, illetve a világításszerelvénybe ne kerüljön.
- A jég és a fagylat fagyási sérüléseket okozhat, ha közvetlenül a fagyasztó rekeszből való kivétele után fagyaszítja.
- A fagyasztott élelmiszert felolvasztás után újra lefagyasztani nem szabad, azt minél előbb fel kell használni.
- A gyorsfagyasztott (mirelíte) élelmiszerek esetében mindig gondosan kövesse a gyártónak az eltartási időre vonatkozó ajánlásait.
- Tilos bármilyen elektromos fűtőkészülékkel, vagy vegyi anyaggal meggyorsítani a leolvasztást!
- Forró lábat ne érintsen a hűtőkészülék műanyag részeihez.
- Éghető gázt és folyadékot ne tároljon a készülékben, mert robbanásveszélyes.
- Ne tegyen szénsavas, illetve palackozott italokat és befőtteket a fagyasztó rekeszbe.

- A leolvasztás során keletkező olvadékvíz kivezető nyílását rendszeresen ellenőrizze és tisztítsa. Erre egyébként jelzőcímké is figyelmeztet a készülék belsejében. Dugulás esetén a felgyülemlett olvadékvíz a készülék idő előtti meghibásodását okozza.

Gyermekekkel kapcsolatos biztonsági előírások

- Ne hagyja, hogy gyermekek a készülék csomagolóanyagával játsszanak. A műanyag fólia fulladásveszélyt okozhat.
- A készüléket felnőtteknek kell kezelniük. Ügyeljen arra, hogy gyermekek ne játsszanak a készülékkel, illetve annak szabályzó részeivel.
- Ha a készüléket a későbbiekben nem kívánja használni, akkor húzza ki a villásdugót a dugaszoló aljzatból, vágja el a hálózati csatlakozó kábelt (lehetőleg minél közelebb a készülékhez) és szerelje le az ajtót. Így megakadályozható, hogy játsszó gyermekek áramütést szenvedjenek vagy beárják magukat a készülékbe.
- A készülék kialakítása nem olyan, hogy azt csökkent fizikai, értelmi vagy mentális képességű, illetve megfelelő tapasztalatok és ismeretek híján lévő személyek (beleértve a gyermekeket is) használhassák, hacsak a biztonságukért felelős személy nem biztosít számukra felügyeletet és útmutatást a készülék használatára vonatkozóan.

Az üzembelyezésre vonatkozó biztonsági előírások

- Tegye a készüléket fal mellé, hogy elkerülje a meleg részek (kompresszor, kondenzátor) érintését, illetve megfogását, megelőzve ezzel az esetleges égési sérüléseket.
- Ügyeljen arra, hogy a készülék mozgatásakor a villásdugó ne legyen a dugaszoló aljzatban.
- A készülék elhelyezésekor figyeljen arra, hogy azt ne helyezze az elektromos csatlakozó kábelre.
- A készülék körül legyen megfelelő levegőáramlás, ennek hiánya túlmelegedéshez vezet. A megfelelő levegőáramlás elérése érdekében kövesse az üzembelyezésre vonatkozó utasításokat.
- Lásd "Elhelyezés" c. fejezet.

Izobutánra vonatkozó biztonsági előírások

Figyelmeztetés

- A készülék hűtőközege izobután (R 600a), amely fokozottan tűz- és robbanásveszélyes.
- A készülék burkolatában vagy a beépítési szerkezetben lévő szellőzőnyílásokat szabadon kell tartani!
- A fagymentesítő eljárás gyorsítására nem szabad más mechanikai vagy egyéb eszközöket használni, mint amelyeket a gyártó ajánl.
- A hűtőkört (kondenzátor, elpárolgató) nem szabad megrongálni.
- A készülék élelmiszertároló részeinek a belsejében nem szabad villamos készülékeket használni, kivéve a gyártó által ajánlott típusúakat.



Élet- és vagyonbiztonsági szempontból tartsa be a kezelési tájékoztató előírásait, mert ennek elmulasztásából származó károkért a gyártó semminemű felelősséget nem vállal.

Az üzemeltető figyelmébe

Általános tájékoztatás

A készülék hivatalos megnevezése „hűtő-fagyasztó kombináció egy motorkompresszorral, felül elhelyezett fagyasztókészülékkel”. A készülék a hagyományos szolgáltatások mellett egy külön ajtóval ellátott, a másik részegységtől teljesen elválasztott fagyasztókészülékkel is rendelkezik. A készülék ennek megfelelően élelmiszerek hűtött, illetve mélyhűtött tárolására, a

kezelési tájékoztatásban megadott mennyiségű áru házi fagyasztására és jégkészítésre is alkalmas.

A készülék különféle klímastátnak megfelelő hőmérséklethatárok között teljesítheti a szabványok előírásait.

A klímastátly betűjele az adattáblán található.

A készülék leírása, főbb részei

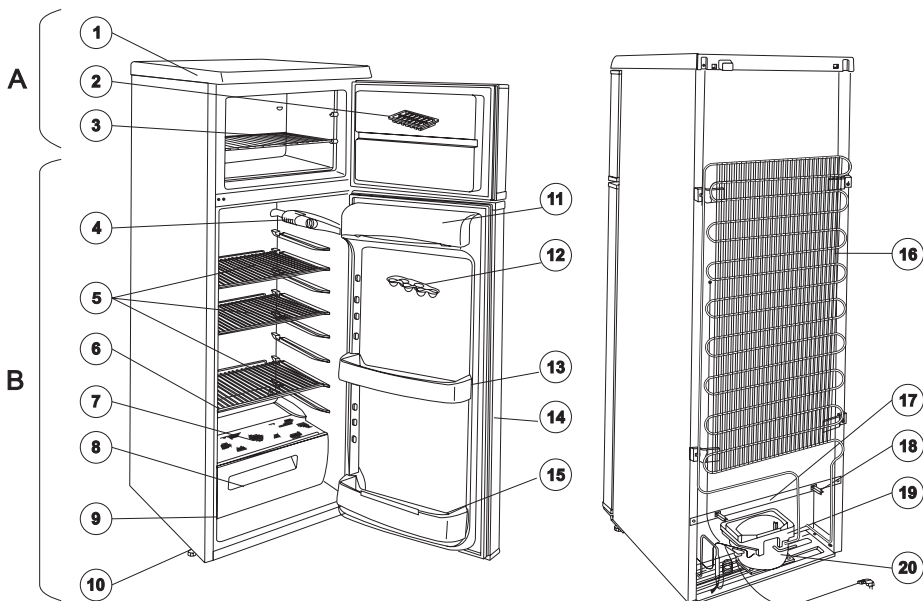

A - Fagyasztókészülék

B - Hűtőkészülék

1. Tető

2. Jégtál

3. Mélyhűtőtéri huzalpolc

4. Világításszerelvény

5. Huzalpolc(ok)

6. Olvadékvíz gyűjtő

7. Üvegpolc

8. Gyümölcsstál

9. Adattábla

10. Állítható lábak

11. Vajtartó rekesz

12. Tojástartó

13. Ajtópolc(ok)

14. Ajtó tömítő profil

15. Palacktartó

16. Kondenzátor

17. Olvadékvíz levezető

18. Távtartó

19. Elgőzölöglető tálca

20. Kompresszor

A készülék kezelése

Használatbavétel

Helyezze el a tartozékokat a hűtőszekrényben, majd csatlakoztassa a villásdugót a dugaszoló aljzatba. A hűtés megindulásához a normál hűtőtér jobb oldalán található hőmérsékletszabályozó gombját az óramutató járásával megegyező irányba „0”-ról el kell fordítani az ábra szerint. „0” állásban a készülék üzemen kívül van.

Beállításra vonatkozóan a következő pont ad útmutatást.

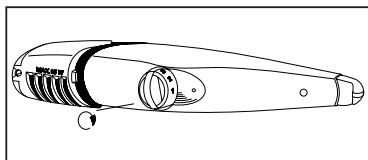

Hőmérsékletszabályozás, beállítás

A hőmérsékletszabályozó a beállítástól függően hosszabb-rövidebb időre automatikusan megszaktítja, majd újra indítja a készülék működését és ezáltal biztosítja a kívánt hőmérsékletet.

A nagyobb számok irányába forgatva a szabályozó gombot a hűtés egyre intenzívebb.

A fagyasztókészülékben $-18\text{ }^{\circ}\text{C}$, illetve ennél alacsonyabb hőmérséklet érhető el, ha a hőmérsékletszabályozó forgatógombját a közepes (cca. 2-3-as) állásra állítja. Ebben az esetben a hűtőkészülékben automatikusan kialakuló hőmérséklet $+5\text{ }^{\circ}\text{C}$ körüli, illetve ez alatti érték. A közepes (2-3) állás általában megfelel a mindennapos hűtési igényeknek.

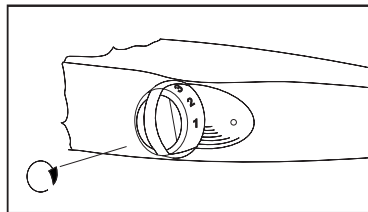

A hűtőszekrényben kialakuló hőmérsékletet a hőmérsékletszabályozó állásán kívül befolyásolja még a környezeti hőmérséklet, az ajtónyitások gyakorisága és a frissen berakott élelmiszerek mennyisége stb.

i **Maximális, azaz „6”-os fokozatban - a kompresszor folyamatosan működhet. Ez a készüléket nem károsítja.**

A hűtőkészülék használata

i A megfelelő hűtéshez szükséges a belső levegőáramlás kialakulása a hűtőkészülékben. Kérjük ezért, hogy a huzalpolcok teljes felületét papírral, tálcával stb. ne takarja le.

i Meleg ételt ne tegyen a hűtőkészülékbe, hagyja előbb szobahőmérsékletre hűlni. Ezzel elkerülhető a szükségtelen dérképződés.

i Az élelmiszerek átvehetik egymás szagát, ezért feltétlenül tegye zárt edénybe, vagy csomagolja celofánba, alufóliába, zsirpapírba, műanyag fóliába az élelmiszereket, mielőtt a hűtőkészülékbe helyezné azokat. Ebben az esetben az élelmiszerek megtartják eredeti nedvességtartalmukat, pl. a zöldségfélék több nap elteltével sem száradnak ki.

Tárolás a hűtőkészülékben

A különböző élelmiszerek elhelyezésénél kérjük vegye figyelembe az ábra szerinti vázlatot:

1. Vaj, sajt
2. Tojás
3. Tubusok, konzerv, tejfől, kisebb üvegek
4. Nagy üveg italok, szóda- és habszifon
5. Gyümölcs, zöldség, saláta
6. Friss húsok, felvágottak, kolbász, stb.
7. Tej, tejtermék
8. Készételek, cukrászárak, élelmiszerek edényben lefedve, bontott konzerv, italok fedtetve stb.

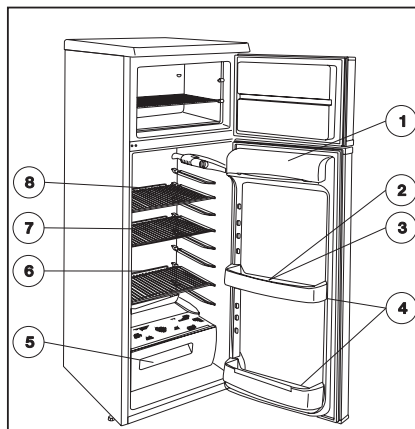

Élelmiszerek tárolási ideje és hőmérséklete

A tárolás időtartamára vonatkozóan a tárolási idő táblázat nyújt útmutatást a kezelési tájékoztató végén.

Mivel a tárolási idő a hűtött élelmiszer frissességétől és kezelésétől függ, azt nem lehet pontosan előre meghatározni. Eppen ezért az ismertetett tárolási idők csak tájékoztató jellegűek.

Amennyiben a vásárolt fagyasztott élelmiszereket nem kívánja azonnal felhasználni kb. 1 napig (a felengedésig) tárolhatja a hűtőkészülékben.

A fagyasztókészülék használata

Fagyasztás

A rekeszben különböző friss élelmiszereket lehet házilag lefagyasztani.

A tökéletes eredmény érdekében kérjük vegye figyelembe az alábbiakat.

Csak friss és kifogástalan élelmiszert fagyasszon.

A fagyasztás megkezdése előtt állítsa a hőmérséklet-szabályozó forgatógombját a „3”-as állásra és helyezze a mélyhűtőteri huzalpolcot a legfelső pozícióba. Ezután pakolja be a fagyasztandó mennyiséget, direkt a huzalpolcra. A fagyasztás folyamata kb. 24 óra alatt végbemegy. 24 óra után a hőmérsékletszabályozó forgatógombját állítsa vissza közepes (2-3) állásba, vagy hagyja „3”-as állásban, amely általában megfelel a mindennapos hűtési igényeknek. A lefagyasztott árut célszerű a mélyhűtőteri huzalpolc alatt a hűtőlemezen vagy egymáson tárolni.

i A fagyasztás során a mélyhűtőter ajtajának nyitását lehetőség szerint mellőzni kell.

i A hőmérsékletszabályozó forgatógombjának magasabb állásba történő átállítása (pl. „6”-os állás) nem célszerű. A fagyasztási idő ezzel lerövidíthető lenne, viszont a normál hűtőter hőmérséklete tartósan 0°C alá csökkenne, ami az ott tárolt élelmiszerek, italok megfagyását eredményezné.

i **Soha ne fagyasszon a „Műszaki adatok”-ban megadott fagyasztótéleljesítménynél többet egyszerre, ellenkező esetben a fagyasztás nem lesz tökéletes és a felengedés után különböző károsodások lépnek fel (íz-, zamatvesztés, roncsolódás stb.).**

i A fagyasztás során jégkészítést lehetőleg ne végezzen, ugyanis a jégkészítés a fagyasztási teljesítményt csökkenti.

Tárolás a fagyasztókészülékben

A lefagyasztott élelmiszereket a fagyasztás befejezése után célszerű a mélyhűtőteri huzalpolcra az az alatti térbe átrakni, amivel helyet biztosíthat egy következő újabb fagyasztás számára. A mélyhűtőteri huzalpolc állíthatósága („2” helyzet) csak tárolási üzemmódban használható ki, ugyanis a fagyasztás csak és kizárólag a huzalpolc felső állásában végezhető. A már tárolt árut egy közbeni fagyasztás nem károsítja.

i Vásárolt fagyasztott áru esetén okvetlenül betartandó a csomagoláson megadott tárolási idő. Házilag fagyasztott áruk tárolására vonatkozóan a fagyasztókészülék ajtajában elhelyezett tárolási tanácsadón talál útmutatást. A jelképek a különböző élelmiszereket, a számok pedig a max. eltarthatósági időt jelentik hónapokban.

i A gyorsfagyasztott „mélyhűtött” élelmiszerek tárolása csak úgy biztonságos, ha azok a fagyasztókészülékbe való elhelyezésig még rövid időre sem engedtek fel.

A már egyszer felengedett mélyhűtött, gyorsfagyasztott áruk újrafagyasztása nem kívánatos, az ilyen árut mielőbb fel kell használni.

Jégkockák készítése

Jégkockák készítéséhez a mellékelt jégtálat töltsze meg vízzel és helyezze a fagyasztó rekeszbe. A jégkészítés ideje lecsökkenthető a jégtál aljának megnedvesítésével, illetve a hőmérsékletszabályozó gombjának maximális fokozatra állításával. A jégkészítés befejeztével ne fedje le a hőmérsékletszabályozót újból a megfelelő fokozatra visszaállítani!

Az elkészült jégkockákat úgy veheti ki a tálból, hogy arra vizet csorgat, majd a tálat enyhén megcsavarja, vagy megütögeti. Az esetleg odafagyott jégtál kiemeléséhez fémzerszám, kés alkalmazását mellőzni kell, mert a hűtőrendszer megsérülhet.

i Hasznos tudnivalók és tanácsok

- Felhívjuk szíves figyelmét, hogy a hűtőkészülék változtatható polcoszással rendelkezik, ami a normál hűtőter használhatóságát jelentősen növeli. A polcok átrendezése a készülék ajtajának már 90°-os nyitásánál is lehetséges.
- A fagyasztókészülék ajtajának nyitása, majd zárása után a szekrény belső terében a mély hőmérséklet miatt vákuum keletkezik. Ezért az ajtó zárása után várjon 2-3 percig - ha újra nyitni akarja - amíg a belső nyomás kiegyenlítődik.
- Ügyeljen arra, hogy fagyasztókészülékét olyan hőmérsékletszabályozó állásban üzemeltesse, hogy a belső tér hőmérséklete soha ne emelkedjen -18 °C fölé, ugyanis ennél magasabb hőmérséklet a fagyasztott élelmiszerek károsodását okozhatja.
- Célszerű naponta meggyőződni a fagyasztókészülék hibátlan működéséről, az esetleges meghibásodás időben való észlelése, a fagyasztott élelmiszerek romlásának megelőzése érdekében.
- A hűtőkészülék működése közben a következő jellegzetes hangok hallhatók.
 - Kattanás: Amikor a hőmérsékletszabályozó be- vagy kikapcsolja a kompresszort, akkor egy kattanó hang lesz hallható.
 - Zümmögés: Amikor a kompresszor dolgozik, akkor egy sustorgó zaj lesz hallható.
 - Csobogás: Amikor a kompresszor bekapcsol és megkezdődik a csövekben a hűtőközeg áramlása, akkor ezt kísérheti egy pulzáló (bűgő, suhogó, csöpögő, csorgó) hangjelzés. Ez a hang rövid ideig még a kompresszor kikapcsolása után is hallható lehet.
 - Pattogás: A normálteret hűtő alkatrész (elpárolgató) a készülékeink nagy részében a szekrénytetbe behabosítva található. Ennek a résznek a hőmérséklete - és így kismértékben a mérete is - a működés során változik. Ez a méretváltozás tompa pattanó hangot okozhat, ami természetes, nem káros jelenség.
- Ha ellenőrizni kívánja a hűtőkészülékben tárolt áru hőmérsékletét, akkor a hőmérsékletszabályozót állítsa közepes állásba, helyezzen egy pohár vizet a hűtőter közepébe, s a vízbe tegyen be egy erre alkalmas, +/- 1°C pontosságú hőmérőt. Ha 6 óra elteltével

+3°C és +8°C közötti értéket mér, a hűtőkészülék működése megfelelő. A mérést csak állandósult állapotban (terhelés változtatás nélkül) végezze el.

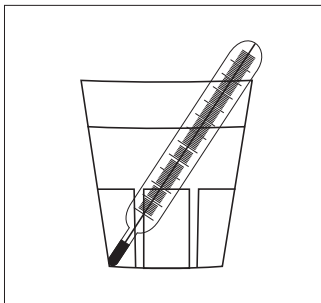

- Ha a fagyasztókészülékben a hőmérsékletet saját hőmérőjével kívánja ellenőrizni, helyezze a hőmérőt az élelmiszerek közé, mivel így a fagyasztott termékek belüli tényleges hőmérsékletet fogja jelezni.

Ötletek és gondolatok

Ebben a fejezetben értékes ötleteket és gondolatokat kaphat a készülék használatához, hogy a lehető legkisebb legyen az energiafogyasztás és környezetinformációval is szolgálunk.

Így lehet energiát megtakarítani:

- Kerülje a készülék elhelyezését napos helyen, illetve hőforrás közelében.
- Ügyeljen a kondenzátor és kompresszor jó szellőzésére, ezért a levegőáramlás útját ne zárja le.
- Csomagolja az élelmiszereket szorosan záró edénybe, fóliába, hogy elkerülje a szükségtelen dérképződést.
- Kerülje az ajtók hosszú idejű és szükségtelen nyitogatását.
- Élelmiszert csak zárt edényben helyezzen a készülékbe.
- Meleg ételt csak szobahőmérsékletre hűtve tegyen a készülékbe.
- A kondenzátort tisztán kell tartani.
- Az ajtó záródását biztosító tömítőprofil meghibásodása jegesedést, többlet energiafelhasználást okozhat. Kérjük ellenőrizze rendszeresen, szükség esetén forduljon szakszervizhez.

Szekrény és környezet

Az Ön által vásárolt készülékkel egy olyan háztartási hűtőszekrény birtokába jutott, amely mind szigetelőanyagát, mind hűtőközegét tekintve környezetbarát anyagot tartalmaz, így az a Földet körülvevő ózonréteget semmilyen formában sem károsítja.

A gyártó gondoskodik arról, hogy ha a készülék élettartama végén, vagy selejtezés miatt hulladékká válik, azt a garanciális szervizhálózat által megjelölt helyen Öntől átveszik és a környezetvédelmi előírásoknak megfelelően hasznosítják, illetve ártalmatlanítják.

Karbantartás

Leolvasztás

A készülék működésével együtt jár, hogy a hűtő-terek nedvségétartalmának egy része dér-, illetve jég réteg formájában kicsapódik.

A vastag dér-, illetve jég rétegnek szigetelő hatása van, így rontja a hűtőtéljesítményt, ami a hűtőterek hőmérsékletének emelkedésében, növekvő energiafogyasztásban nyilvánul meg.

Ennél a típusnál a hűtőkészülék hűtőlemezének leolvasztása teljesen automatikusan történik, minden külső beavatkozás nélkül. A hőmérsékletszabályozó szabályos időközönként rövidebb-hosszabb időre megszakítja a motorkompresszor működését - ezalatt a hűtés szünetel - és a szekrény belső hőterhelésének a hatására a hűtőlemez hőmérséklete 0 °C fölé emelkedik, tehát megtörténik a leolvadás. Ha a hűtőlemez felületi hőmérséklete a +3 - +4 °C-ot elérte, a hőmérsékletszabályozó újra indítja a rendszer működését.

Az olvadékvíz a gyűjtocsatornából a hátoldalon kivezetve a hűtőkompresszor tetejére szerelt elpárolgató tálcába folyik és a kompresszor melegítő elpárolg.

 **Felhívjuk a figyelmét, hogy a leolvasztás során keletkező olvadékvíz kivezető nyílását rendszeresen ellenőrizze és tisztítsa - erre egyébként jelzőcímke is figyelmeztet a készülék belsejébe ragasztva -, mert ennek dugulása esetén a felgyülemlett olvadékvíz a készülék szigetelésébe távozva a készülék idő előtti meghibásodásához vezet.**

Az olvadékvíz kivezető csatorna nyílásának a tisztítását a készülékhez mellékelte és az ábrán látható csőtisztítóval végezze. A csőtisztítót a kivezető nyílásban kell tárolni.

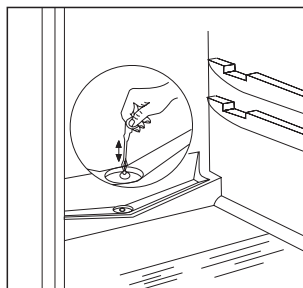

Az olvadékvíz kivezető csatorna dugulásának egyik legjellemzőbb esete, amikor papírba csomagolt ételt helyez a készülékbe, amely érintkezésbe kerül a hűtőkészülék hátfalával és arra ráfagy. Ha ezt az ételiszert éppen ekkor távolítja el, a papír elszakad és a csatornába kerülve dugulást okozhat.

Kérjük ezért, hogy papírba csomagolt élelmiszerek készülékbe történő elhelyezésénél - éppen a leirtak miatt - kellő óvatossággal járjon el.

 Fokozott terhelés esetén, pl. kánikulában előfordulhat, hogy a hűtőszekrény átmenetileg állandóan üzemel, ezalatt az automatikus leolvasztás hatástalan.

Nem rendellenes állapot, ha a leolvastási ciklus után a hűtőkészülék hátfalán kisméretű jég-, illetve dérffoltok maradnak vissza.

A fagyasztókészüléket automatikus leolvastással ellátni nem lehet, ugyanis a fagyasztott és mélyhűtött élelmiszerek az olvadási hőmérsékletet nem viselik el.

Ezért kisebb mértékű dér- és jégképződés esetén a készülékhez mellékelt műanyag lapáttal lehetséges a keletkezett dér-, jégreteg lekaparása, illetve eltávolítása.

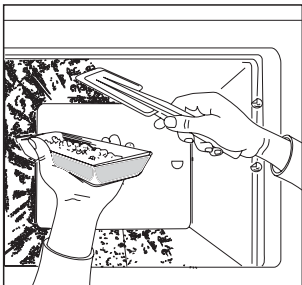

Az ábrán látható tálca a készüléknek nem tartozéka!

Ha a dér- és jégreteg olyan vastag, hogy azt műanyag lapáttal eltávolítani nem lehet, szükséges a hűtőlemez leolvastása. Ennek gyakorisága a használattól függően változik (általában 2-3-szor évente).

Szedje ki a fagyasztott árukat a készülékből és helyezze azokat papírral, vagy ruhával bélelt kosárba és tárolja lehetőleg hűvös helyen, vagy pakolja át egy másik hűtőkészülékbe.

Húzza ki a villásdugót a fali csatlakozóból és így mindkét készülékrész hűtését üzemen kívül helyezze.

Nyissa ki a készülékrészek ajtajait és a hűtőkészülék tisztítását a „Rendszeres tisztítás” c. fejezet alapján, a fagyasztókészülék karbantartását, tisztítását pedig az alábbiak szerint végezze:

Az olvadáskor keletkezett olvadékvizet egy ruhával vagy szivaccsal a hűtőlemezről seperje le. A lesepert olvadékvíz a készülék alsó részében összegyűlik és onnan egy nedvszívó ruhával vagy szivaccsal eltávolítható.

Leolvastás után törölje szárazra a felületeket.

Dugja vissza a hálózati csatlakozót és rakja be a kiszedett élelmiszereket a helyükre.

Tanácsos a készüléket néhány órán át a legmagasabb hőmérsékletszabályozó kapcsoló-állásban jártni, hogy az minél előbb elérje a megfelelő tárolási hőmérsékleteket.

Rendszeres tisztítás

A hűtőkészülék belsejét ajánlatos 3-4 hetenként langyos vízzel kimosni és szárazra törölni (a fagyasztót célszerű leolvastással együtt végezni).

Tisztításhoz sűrűlőszert, szappant használni nem szabad.

Feszültségmentesítés után langyos vízzel mossa ki, majd törölje szárazra a készüléket.

Az ajtótomító profil tisztítását tiszta vízzel végezze.

Tisztítás után helyezze feszültség alá a készüléket.

Évente egy-két alkalommal ajánlatos a hűtőszekrény hátdoldalán, a kondenzátoron összegyűlt port, piszokréteget eltávolítani, illetve a kompresszor tetején lévő elgőzölögtető tálcát kitisztítani.

Használaton kívüli készülék

Ha a készüléket hosszabb ideig nem használja, akkor az alábbiak szerint járjon el:

Feszültségmentesítse a készüléket.

Az élelmiszereket vegye ki a készülékből.

A leolvastást és tisztítást az ismertetett módon végezze el.

Az ajtót kissé hagyja nyitva a belsőteri szagképződés elkerülésére.

Izzócsere

Ha a belső világítás izzója kiégett, a cseréjét Ön is elvégezheti az alábbiak szerint:

Feszültségmentesítse a készüléket.

A búrárt rögzítő lemezcsavart csavarja ki, majd a búrárt a nyíl irányában vegye le, így az izzó kicserélhető. (Izzó típusa: Mignon 322, 230 V, 15 W, E 14 menet.)

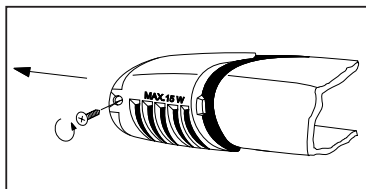

Izzócsere után a búrárt helyezze vissza, a lemezcsavart csavarja be és helyezze feszültség alá a készüléket.

A világítás hiánya nem befolyásolja a készülék működését.

Ha valami nem működik

A készülék működése során gyakran olyan kisebb, de bosszantó hibák léphetnek fel, amelyek elhárítása nem igényli a szervizszerelő kihívását. A következő táblázatban ezekről kívánunk tájékoztatást adni, hogy a felesleges szervizköltségeket elkerülje.

Felhívjuk a figyelmét, hogy a készülék működése bizonyos hanghatásokkal jár (kompresszor-, illetve áramlási hang), ez nem hiba, hanem annak normális üzemét jelzi.

 Mégegyszer felhívjuk a figyelmét arra, hogy a hűtőkészülék szakaszos üzemű, így a kompresszor leállása nem jelent feszültségmentességet. Ezért a készülék villamos alkatrészeihez nyúlni - a villásdugó kihúzása előtt - TILOS!

Hibajelenség	Lehetséges hibák	Elhárítása
Túl meleg van a hűtőkészülékben.	Lehet, hogy a hőmérsékletszabályozó rosszul van beállítva. Ha az áruk nem elég hidegek, esetleg rosszul vannak elhelyezve. Az ajtó nem zár tömören, vagy nincs jól becsukva.	Állítsa a hőmérsékletszabályozót magasabb fokozatra. Helyezze el az árukat a megfelelő helyre. Ellenőrizze, hogy az ajtó jól zár-e és hogy a tömitőprofil ép és tiszta-e.
Túl meleg van a fagyasztókészülékben.	Hibás lehet a hőmérsékletszabályozó beállítása. Az ajtó nem zár tömören, vagy nincs jól becsukva. Nagyobb mennyiségű árut rakhattunk be fagyasztásra. A fagyasztásra behelyezett áruk túl szorosan vannak.	Állítsa a hőmérsékletszabályozót magasabb fokozatra. Ellenőrizze, hogy az ajtó jól zár-e és hogy a tömitőprofil ép és tiszta-e. Várjon néhány órát és ezután újra ellenőrizze a hőmérsékletet. Ossza el az árukat oly módon, hogy hideg levegő keringhessen közöttük.
Víz folyik a hűtőkészülék hátsó falán. Víz folyik le a szekrénybe. Víz folyik a padlóra.	Ez teljesen normális. Az automatikus leolvasztás alatt dér olvad fel a hátlapon. Dugulás lehet a szekrény lefolyónyílásában. Az árukat úgy helyezhették el, hogy akadályozzák a víz lefolyását a gyűjtőbe. Az olvadékvíz levezető nem a kompreszor feletti elgőzölögtető tálcába torkollik.	Tisztítsa ki a lefolyónyílást. Helyezze át az árukat úgy, hogy ne legyenek közvetlen érintkezésben a hátlappal. Helyezze át az olvadékvíz levezetőt az elgőzölögtető tálcába.
Nagyon sok dér és jég képződik.	Nincs minden áru rendszeren becsomagolva. Az ajtók nincsenek jól becsukva, vagy nem tömören záródnak. A hőmérsékletszabályozó beállítása rossz lehet.	Csomagolja be jobban az árukat. Ellenőrizze, hogy az ajtók jól csukódnak és hogy a tömitőprofilok épek és tiszták-e. Állítsa a hőmérsékletszabályozót olyan helyzetbe, amely magasabb hőmérsékletet ad.
A motorkompresszor állandóan üzemel.	A hőmérsékletszabályozó hibásan lehet beállítva. Az ajtók nincsenek rendszeren becsukva, vagy nem zárnak tömören. Nagy mennyiségű árut rakhattunk be fagyasztásra. Nagyon meleg élelmiszer lett betéve. A szekrény meleg környezetben áll.	Állítsa a hőmérsékletszabályozót olyan állásba, amely magasabb hőmérsékletet ad. Ellenőrizze, hogy az ajtók rendszeren zárnak-e és hogy a tömitőprofilok épek és tiszták-e. Várjon néhány órát és ellenőrizze újra a hőmérsékletet. Maximum szobahőmérsékletű élelmiszer berakása. Kísérelje meg, ha lehet, csökkenteni a hőmérsékletet abban a helyiségben, ahol a szekrény áll.
A készülék egyáltalán nem működik. Sem a hűtés, sem a világítás nem működik. A jelzőlámpák nem világítanak.	A villásdugó nincs rendszeren az aljzatban. A biztosító kiegészítve. A hőmérsékletszabályozó nincs bekapcsolva. Nincs áram a konnectorban (próbálkozzon egy másik készülék csatlakoztatásával).	Helyezze be a dugós csatlakozót. Cseréljen biztosítót. Indítsa el a szekrényt a „Használatbavétel” fejezet utasításai szerint. Hívjon villanyszerelőt.
A készülék zajos.	A készülék nincs megfelelően alátámasztva.	A készülék stabil állásának ellenőrzése (legyen mind a négy láb a talajon).

Amennyiben a tanácsok nem vezetnek eredményre, kérjük értesítse a legközelebbi márkaszervizt.

Az üzembehelyező figyelmébe

Műszaki adatok

Modell	ZRT 324 W
Bruttó térfogat (l)	Fagyasztókészülék: 44 Hűtőkészülék: 190
Nettó térfogat (l)	Fagyasztókészülék: 44 Hűtőkészülék: 186
Szélesség (mm)	545
Magasság (mm)	1404
Mélység (mm)	604
Energiafogyasztás (kWh/24h)	0,78
(kWh/év)	285
Energiaosztály EU szabvány szerint	A
Fagyasztóteljesítmény (kg/24h)	3
Zavar esetén max. tárolási idő (h)	19
Névleges áramerősség (A)	0,8
Zajszint L _C (dB)	38
Tömeg (kg)	51
Kompresszorok száma	1

Tartozék jegyzék

Modell	Huzalpolc	Üvegpolc	Gyümölcsstál	Ajtókorlát	Jégtál	Tojástartó	Jégkaparó
ZRT 324 W	3	1	1	2	1	1	1

A készülék üzembehelyezése

Szállítás, kicsomagolás

i A készülék szállítását eredeti csomagolásban, függőleges helyzetben javasoljuk, figyelembe véve a csomagoláson lévő áruvédelmi jelzéseket.

Minden szállítás után a készüléket kb. 2 órán át bekapcsolás nélkül kell tartani.

Csomagolja ki a szekrényt és ellenőrizze, hogy vannak-e rajta sérülések. Az esetleges sérüléseket azonnal jelezze ott, ahol a készüléket vásárolta. Ebben az esetben őrizze meg a csomagolóanyagot.

i Javasoljuk, hogy a vásárlási számlát a jótállási jeggyel és ezzel a kezelési tájékoztatóval együtt gondosan őrizze meg a jótállási idő lejártá után is.

i **JÓTÁLLÁSI, VAGY SZAVATOSSÁGI IGÉNY A VÁSÁRLÁSI SZÁMLA ÉS A KERESKEDŐ ÁLTAL SZABÁLYOSAN KITÖLTÖTT JÓTÁLLÁSI JEGY EGYIDEJŰ BEMUTATÁSA ESETÉN ÉRVÉNYESÍTHETŐ.**

Tisztítás

Távolítson el minden ragasztószalagot, amelyek a készülék belsejében az egyes elemeket elmozdulás ellen biztosítják.

Mossa le a készüléket belül langyos vízzel és enyhe kézi mosogatószerrel. Használjon puha ruhát.

A tisztítás után a készülék belsejét törölje szárazra.

Elhelyezés

A környezeti hőmérséklet kihatással van a hűtőkészülék energiafogyasztására és megfelelő működésére.

Elhelyezéskor vegye figyelembe, hogy a készüléket az adattáblán található klímaosztálynak megfelelő, az alábbi táblázatban megadott környezeti hőmérsékletetartárok között célszerű üzemeltetni.

Klímaosztály	Környezeti hőmérséklet
SN	+10...+32 °C
N	+16...+32 °C
ST	+18...+38 °C

Ha a környezeti hőmérséklet az alsó érték alá süllyed, a hűtőtér hőmérséklete az előírt hőmérséklet fölé emelkedhet.

Ha a környezeti hőmérséklet a megadott felső érték fölé emelkedik, ez a kompresszor üzemidejének meghosszabbodásában, az automatikus leolvasztás üzemzavarában, emelkedő hűtőtéri hőmérsékletben, illetve növekvő energiafogyasztásban jelentkezik.

A készülék elhelyezésénél ügyeljen arra, hogy vízszintes helyzetben álljon. Ezt a készülék elülső, alsó részén található 2 db állítható láb (1) segítségével tudja elérni.

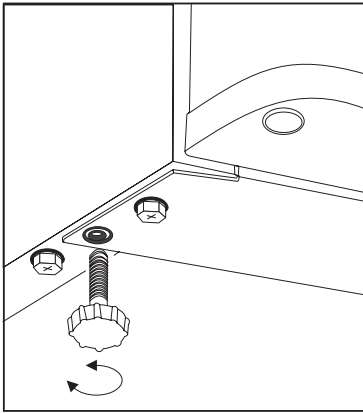

A tartozékok tasakjában két darab távtartó is mellékelve van. A távtartókat a készülék hátsó oldalán levő furatokba kell szerelni. Illeszze a távtartókat a furatokba. Ügyeljen arra, hogy az (A) nyíl az ábrán megfelelő helyzetbe kerüljön, majd 45°-kal elforgatva (a nyíl függőleges legyen) rögzítse a távtartót.

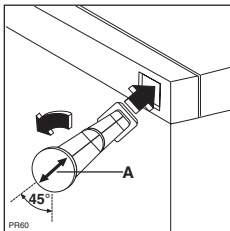

Ne állítsa fel a készüléket napos helyen, illetve szorosan kályha vagy tűzhely mellé.

Abban az esetben, ha a helyiség berendezése mégis úgy követeli, hogy a készüléket tűzhely közelében kell elhelyezni, kérjük az alábbi legkisebb távolságokat figyelembe venni:

- Ha gáz- vagy elektromos tűzhelynél 3 cm, vagy ennél kisebb hely áll rendelkezésre, akkor egy 0,5 - 1 cm vastag, nem éghető szigetelőlapot helyezzen a két készülék közé.
- Olaj- vagy széntüzelésű kályhánál a távolság 30 cm, mivel ezek hőleadása nagyobb.

A hűtőkészülék kialakítása olyan, hogy ütközésig a falig tolva üzemeltethető.



A hűtőkészülék elhelyezésénél az ábra szerinti minimális távolságokat be kell tartani:

A: fali szekrény alá történő elhelyezés

B: szabadon álló elhelyezés

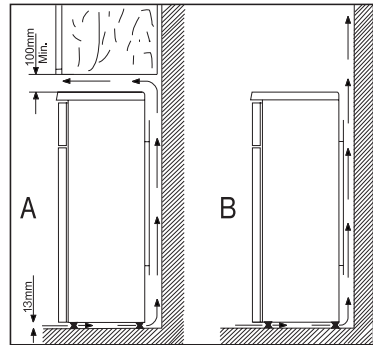

Ajtónyitásiirány változtatása

Amennyiben a felállítási hely vagy a kezelhetőség megköveteli, lehetőség van az ajtónyitásiirány jobbosról balosra történő átszerelésére.

A készülékek a kereskedelmi forgalomban jobbos nyitási irányval rendelkeznek.

A műveleteket az alábbi ábra és magyarázatok alapján végezze:

- Feszültségmentesítse a készüléket.
- Óvatosan döntse kissé hátra. Ehhez javasoljuk egy másik személy igénybevetését, aki a készüléket ebben a helyzetben biztonságosan megtartja.
- Csavarozza ki a kétoldali állítható lábakat (2 db) továbbá az alsó ajtórtartót rögzítő ill. a másik oldali 2-2 db csavart.
- A hűtőkészülék ajtaját enyhén lefelé húzva emelje le.
- A kettős ajtórtartót 2 db csavar eltávolításával szerelje le.

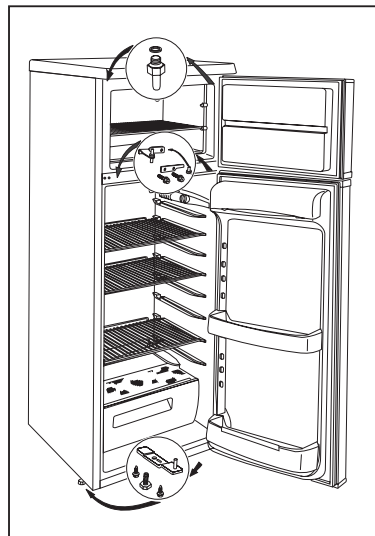

- A fagyasztókészülék ajtaját enyhén lefelé húzva emelje le.
- A fagyasztókészülék ajtajának felső ajtótartó csapját csavarozza ki, majd csavarozza vissza az ellenkező oldalra.
- A kettős ajtótartó bal oldali takarószégeit távolítsa el és tegye át a másik oldalra.
- Helyezze fel a fagyasztókészülék ajtaját a felső ajtótartó csapra.
- Szerelje fel a kettős ajtótartót a bal oldalra a 2 db csavar felhasználásával. Ügyeljen arra, hogy a fagyasztókészülék ajtajának éle a palást szélével párhuzamos legyen.
- Helyezze fel a hűtőkészülék ajtaját a kettős ajtótartó csapra.
- Szerelje fel az alsó ajtótartót a bal oldalra a 2 db csavar és az állítható láb felhasználásával, valamint csavarja be a 2 db csavart a másik oldalon szabaddá vált helyre. Ügyeljen arra, hogy a fagyasztókészülék ajtajának éle a palást szélével párhuzamos legyen.
- A kilincset helyezze át a másik oldalra, a szabadon maradt furatokat a használati utasítás tasakjában található műanyag szeggel fedje be.
- Az ajtók illeszkedését a középső ajtótartó vízszintes irányú szabályozásával lehet beállítani, miután meglazította a csavarokat.
- A készüléket tegye a helyére, szintezze be és helyezze feszültség alá.

Amennyiben Ön a fenti műveleteket nem kívánja sajátkezűleg elvégezni, kérjük hívja a legközelebbi márkaszervizt. A szerelők az átszerelést térítés ellenében szakszerűen végrehajtják.

Villamos csatlakozás

A készüléket csak 230 V névleges feszültségű, 50 Hz névleges frekvenciájú váltakozó áramú hálózatra lehet kapcsolni.

Balesetvédelmi szempontból kérjük feltétlenül tartsa be a következő előírást:

A villásdugót csak szabványos érintésvédelemmel (védőérintkezővel) ellátott fali csatlakozóba szabad dugaszolni. Ezért azt ajánljuk, hogy - amennyiben ilyen nem áll rendelkezésére - szereltesse szakképzett villanszerelővel a hűtőszekrény közelébe szabványos érintésvédelemmel ellátott dugaszoló aljzatot.

Ez a készülék megfelel a következő EU direktíváknak:

- 73/23 EEC - 73/02/19 (Kisfeszültségi Direktíva) és az érvényben lévő módosításai
- 89/336 EEC - 89/05/03 (EMC Direktíva) és az érvényben lévő módosításai
- 96/57 EEC - 96/09/03 (Energiahatékonysági Direktíva) és az érvényben lévő módosításai.

Tárolási idő táblázat (1)

Friss élelmiszerek tárolási ideje és módja a hűtőszekrényben

Élelmiszer megnevezése	Tárolási idő napokban kifejezve							Csomagolás módja, anyaga
	1	2	3	4	5	6	7	
Nyers húsök	X	X	x	x	x			fóliatasak, légmentesen lezárva
Hús főzve	X	X	X	x	x	x		edény lefedve
Hús sütve	X	X	X	x	x			edény lefedve
Vagdalt hús nyersen	X							edény lefedve
Vagdalt hús sütve	X	X	x	x				edény lefedve
Felvágottak, virsli	X	X	x	x				fóliatasak, celofán, zsirpapír
Hal frissen	X	x	x					fóliatasak, légmentesen lezárva
Hal főzve	X	X	x	x				edény lefedve
Hal sütve	X	X	x	x	x			edény lefedve
Halkonzerv, nyitott	X	x	x					edény lefedve
Bontott csirke, friss	X	X	X	x	x	x		fóliatasak, légmentesen lezárva
Csirke sütve	X	X	X	x	x	x		edény lefedve
Bontott tyúk, friss	X	X	x	x	x			fóliatasak, légmentesen lezárva
Tyúk, főtt	X	X	x	x	x			edény lefedve
Bontott kacska, liba, frissen	X	X	X	x	x	x		fóliatasak, légmentesen lezárva
Kacska, liba, sütve	X	X	X	X	x	x	x	edény lefedve
Vaj, bontott csomagolásban	X	X	x	x	x	x	x	eredeti csomagolásban
Vaj, bontatlan csomagban	X	X	X	X	X	X	X	eredeti csomagolásban
Tej (zacskós)	X	X	X	x	x			eredeti csomagolásban
Tejszín	X	X	x	x				poharas
Tejföl	X	X	X	X	x	x	x	poharas
Sajt (kemény)	X	X	X	X	X	X	X	alufólia
Sajt (lágy)	X	X	X	X	x	x	x	fóliatasak
Túró	X	X	X	X	x	x	x	fóliatasak
Tojás	X	X	X	X	X	X	X	
Spenót, sóska	X	X	x	x				fóliatasak
Zöldborsó, zöldbab	X	X	X	X	x	x	x	fóliatasak
Gomba	X	X	x	x	x			fóliatasak
Sárgarépa, gyökérfélék	X	X	X	X	X	X	X	fóliatasak
Zöldpaprika	X	X	x	x	x			fóliatasak
Paradicsom	X	X	X	X	X	X	X	fóliatasak
Káposztafélék	X	X	X	X	X	x	x	fóliatasak
Gyorsan romló gyümölcs (eper, málna stb.)	X	X	X	x	x			fóliatasak
Egyéb gyümölcs	X	X	X	X	x	x	x	fóliatasak
Gyümölcskonzervek nyitva	X	X	X	x	x			edény lefedve
Krémés sütemények	X	X	x	x				edény lefedve

Jelmagyarázat:

- X szokásos tárolási idő
x lehetséges tárolási idő (csak garantáltan friss áruá vonatkozik)

Tárolási idő táblázat (2)

Fagyasztott, mélyhűtött áruk tárolási ideje

Élelmiszer megnevezése	Normál hűtőterben +2 – +7 °C	Négycsillagos mélyhűtő rekeszben -18 °C
Zöldségfélék: zöldbab, zöldborsó, vegyesfőzelék, tök, kukorica stb.	1 nap	12 hónap
Készételek: húsos, köretes ételek, natúr főzelék stb.	1 nap	12 hónap
Készételek: bélszínroló, csülökpörkölt, kocsonyahús stb.	1 nap	6 hónap
Burgonyás, tészta ételek: burgonyapüré, galuska, gombóc, derelye, hasáburgonya	1 nap	12 hónap
Levesek: húsleves, zöldbableves, zöldborsóleves stb.	1 nap	6 hónap
Gyümölcsök: meggy, cseresznye, egres, gyümölcskrém, gesztenyepüré	1 nap	12 hónap
Húsok: csirke, kacsa, liba és aprólékaik, filézett hal, tonhal	1 nap 1 nap	5 hónap 6 hónap
Jégkrém, fagylalt	1 nap	3 hét

A gyártó a termékváltoztatás jogát fenntartja.

Inainte de instalarea si folosirea aparatului cititi atent acest manual de instructiuni de folosire. Contine masuri de siguranta, informatii si idei. Daca aparatul este folosit conform acestor instructiuni, va functiona corect si va va aduce cele mai mari satisfactii.

Simbolurile de mai jos va ajuta sa gasiti mai usor ceea ce va intereseaza:



Masuri de siguranta

Atentionarile si informatiile la acest simbol va vor servi pentru siguranta dumneavoastra si a aparatului.



Sugestii, informatii utile



Informatii privind mediul



Idei

La acest simbol puteti gasi idei referitor la modul de pastrare a alimentelor.



Simbolul de pe produs sau de pe ambalaj indică faptul că produsul nu trebuie aruncat împreună cu gunoiul menajer. Trebuie predat la punctul de colectare corespunzător pentru reciclarea echipamentelor electrice și electronice. Asigurându-vă că ați eliminat în mod corect produsul, ajutați la evitarea potențialelor consecințe negative pentru mediul înconjurător și pentru sănătatea persoanelor, consecințe care ar putea deriva din aruncarea necorespunzătoare a acestui produs. Pentru mai multe informații detaliate despre reciclarea acestui produs, vă rugăm să contactați biroul local, serviciul pentru eliminarea deșeurilor sau magazinul de la care l-ați achiziționat.

Cuprins

Informatii importante de siguranta	52	Aparatul si mediul inconjurator	55
Masuri generale de siguranta	52	Intretinere	56
Precautii pentru siguranta copiilor	52	Dezghetarea	56
Precautii de siguranta pentru instalare	52	Curatarea periodica	57
Precautii de siguranta pentru izobutane	52	Cind frigiderul nu este folosit	57
Instructiuni pentru utilizator	53	Defecte	57
Informatii generale	53	Modul de inlocuire a becului	57
Descrierea aparatului, parti principale	53	Daca ceva nu functioneaza	57
Minuirea aparatului	54	Instructiuni pentru instalator	59
Punerea in functiune	54	Date tehnice	59
Controlul temperaturii, setarea	54	Instalarea aparatului	59
Modul de utilizare al frigiderului	54	Transportul, dezambalarea	59
Pastrarea alimentelor in frigider	54	Curatarea	59
Timpul si temperatura de pastrare a alimentelor	54	Asezarea	59
Modul de utilizare al congelatorului	55	Schimbarea directiei de deschidere a usii	60
Congelarea	55	Conexiunea electrica	61
Pastrarea alimentelor in frigider	55	Harta cu timpii de pastrare a alimentelor (1)	61
Modul de preparare a cuburilor de gheata	55	Harta cu timpii de pastrare a alimentelor (2)	62
Cateva informatii si sugestii utile	55		
Sugestii si idei	55		
Cum se poate economisi energie	55		



From the Electrolux Group. The world's No.1 choice.

Grupul Electrolux este cel mai mare producator mondial de echipamente electrice si cu gaz pentru bucatarie, pentru curatire si pentru gradina si padure. Peste 55 milioane de produse ale Grupului Electrolux (precum frigidere, masini de gatit, masini de spalat, aspiratoare, fierastrae cu lant si aparate de tuns iarba) se vand in fiecare an, atingand o valoare de aprox. 14 miliarde USD in peste 150 de tari din toata lumea.



Informatii importante de siguranta

Masuri generale de siguranta

- Pastrati aceste instructiuni , care trebuie sa ramana impreuna cu aparatul la mutare sau la schimbarea proprietarului.
- Acest aparat este proiectat pentru pastrarea alimentelor, numai pentru uz casnic in conformitate cu aceste instructiuni.
- **Lucrarile de service si reparatii, inclusiv repararea si schimbarea cablului electric, trebuie executate de companii specializate, care sunt calificate sa execute reparatii si sunt autorizate de fabricant.** Accesoriile furnizate de acestia trebuie utilizate numai pentru reparatii. In caz contrar, aparatul poate fi deteriorat sau pot fi provocate alte deteriorari sau chiar raniri.
- Aparatul este scos din circuitul electric numai atunci cand stecherul este scos din priza. Inainte de a efectua operatiile de curatare sau intretinere scoateti-l intotdeauna din priza (nu trageți de cablu). Daca accesul la priza este dificil, scoateti aparatul din functiune oprind curentul.
- Cablul de alimentare electrica nu trebuie prelungit.
- **Asigurati-va ca, in nici un caz, cablul de alimentare electrica nu este strivit sau deteriorat de spatele frigiderului/congelatorului.**
 - Un cablu electric deteriorat se poate supraincalzi si lua foc.
- **Nu plasati articole grele sau frigiderul/congelatorul peste cablul electric.**
 - Exista riscul unui scurtcircuit sau foc.
- **Nu scoateti cablul electric din priza tragand de firul electric in sine, ci de stecher, mai ales cand frigiderul/congelatorul este scos din nisa sau locul unde e plasat.**
 - Deteriorarile cablul electric pot cauza un scurtcircuit, foc sau soc electric.
 - Daca cordonul electric este deteriorat, acesta trebuie inlocuit de un agent de service certificat sau de personal de service specializat.
- **Daca priza electrica unde se doreste conectarea cablului electric este larga sau are anumite probleme, nu introduceti cablul electric in ea.**
 - Exista riscul unui soc electric sau foc.
- Nu trebuie sa puneti aparatul in functiune fara capacul lampii de la sistemul de iluminare interioara.
- La curatare, dezghetare, scoaterea alimentelor congelate sau a tavii pentru gheata nu utilizati obiecte ascutite sau dure, deoarece pot provoca deteriorari ale aparatului.
- Aveti grija sa nu permiteti contactul lichidelor cu butonul de control al temperaturii si cu cutia sistemului de iluminare.
- Gheata si inghetata pot produce imbolnaviri daca sunt mancate imediat dupa scoaterea din compartimentul pentru alimente congelate.
- Dupa dezghetare, alimentele congelate nu trebuie recongelate, ci trebuie folosite cat mai curand posibil.
- Pastrati alimentele congelate preambalate conform instructiunilor fabricantului.
- Nu trebuie sa accelerati dezghetarea cu nici un fel de aparat de incalzire sau substante chimice.
- Nu asezati recipiente fierbinti pe partiile din plastic.
- Nu pastrati gaze sau lichide inflamabile in aparat, deoarece pot exploda.

- Nu pastrati bauturile carbogazoase, bauturile sau fructele imbuteliate in sticle in compartimentul pentru alimente congelate.
- Verificati si curatati evacuarea apei rezultate din topirea ghetii care este eliminata la dezghetarea periodica - pentru aceasta sunteti avertizati de o eticheta aflata in interiorul aparatului. Daca orificiul este obturat, apa rezultate din topirea ghetii acumulata poate provoca deteriorari.

Precautii pentru siguranta copiilor

- Nu permiteti copiilor sa se joace cu ambalajul aparatului. Foliile din plastic pot cauza sufocarea.
- Numai adultii trebuie sa opereze cu aparatul. Nu permiteti copiilor sa se joace cu partiile de control sau cu aparatul.
- Daca renuntati la aparat, scoateti-l din priza, taiati cablul de alimentare (cit mai aproape de aparat posibil) si demontati usa astfel incit copii care se joaca sa nu suferi socuri electrice sau sa se inchida in interiorul aparatului.
- Acest aparat nu trebuie folosit de persoane (inclusiv copii) cu capacitati fizice, senzoriale sau mentale reduse, sau lipsiti de experienta si cunoastinta, cu exceptia cazului in care sunt supravegheati sau li s-au dat instructiuni in legatura cu folosirea aparatului, de catre o persoana raspunzatoare pentru siguranta lor.

Precautii de siguranta pentru instalare

- Asezati aparatul cu spatele la perete, pentru a evita atingerea partilor fierbinti (compresor, condensator) prevenind astfel arsurile.
- Cind mutati aparatul aveti grija ca acesta sa nu fie in priza.
- Cind pozitionati aparatul aveti grija ca acesta sa nu stea pe cablul de alimentare.
- In jurul aparatului trebuie sa fie o circulatie de aer corespunzatoare, lipsa acesteia ducind la supraincalziri. Pentru a obtine o ventilare suficienta, urmati instructiunile referitoare la instalare.
- Vedeti capitolul "Positionare"

Precautii de siguranta pentru izobutane

- Agentul frigorific cu care este incarcat aparatul este izobutanul (R 600a) care este inflamabil si explozibil daca se raspindeste pe o suprafata mai mare.
- Nu trebuie sa folositi aparate electrocasnice (ex: mixere, congelatoare de inghetata) care au motoare electrice, in interiorul sau in apropierea deschiderii aparatului.
- Nu trebuie sa folositi aparate de incalzit (ex: uscatoare de par pentru a grabi dezghetarea), sau alte surse de aprindere in interiorul sau in apropierea deschiderii aparatului.
- Pentru eventualitatea in care ar exista scurgeri de agent frigorific, camera in care functioneaza aparatul trebuie sa fie bine aerisita.



Pentru siguranta vietii si a proprietarii dumneavoastra respectati precautiile din aceste instructiuni de folosire, producatorul nefind responsabil pentru vatamarile si defectiunile aparute in urma nerespectarii lor.

Instructiuni pentru utilizator

Informatii generale

Denumirea oficiala a aparatului este „combinatie frigider-congelator cu un compresor si cu congelator plasat in partea superioara”. Aparatul are - in afara de facilitatile obisnuite - un congelator cu usa proprie si este complet separat de cealalta unitate.

In consecinta, aparatul corespunde pastrarii alimentelor congelate si congelate in profunzime, congeland

produse in cantitatile date in instructiunile de utilizare la domiciliu si pentru fabricarea ghetii.

Aparatul indeplineste cerintele standardelor, intre diferite limite de temperatura in functie de clasa climatului.

Litera-simbol pentru clasa climatului poate fi gasita pe eticheta de date. A készülék leírása, fobb részei

Descrierea aparatului, parti principale

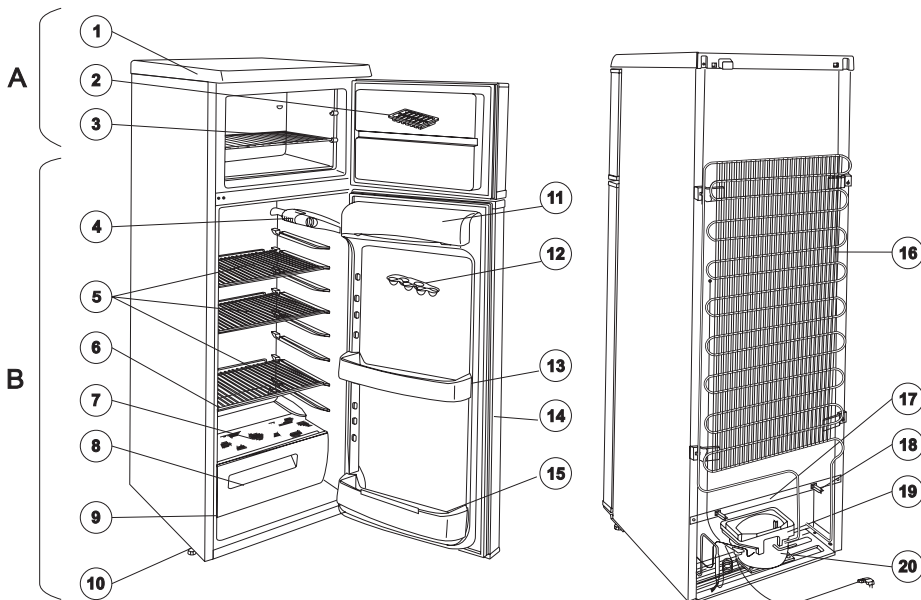

A - Frigider

B - Congelator

1. Capac
2. Tava pentru gheata
3. Raftul din sarma din compartimentul pentru alimente congelate
4. Cutia sistemului de iluminare
5. Raft sarma
6. Colectorul apei de topire
7. Raft din sticla
8. Cutie pentru legume
9. Eticheta de date

10. Picioare ajustabile
11. Compartiment pentru unt
12. Tavita pentru oua
13. Raft aflat pe usa
14. Garnitura de etansare a usii
15. Raft pentru sticle
16. Condensator
17. Evacuarea apei rezultata din topirea ghetii
18. Distantier
19. Tava de evaporare
20. Compresor

Minuirea aparatului

Punerea in functiune

Asezati accesoriile in frigider apoi introduceti stecherul in priza. Pentru a porni racirea rotiti butonul din dreapta compartimentului de produse proaspete din pozitia „0” in sensul acelor de ceasornic, ca in figura. In pozitia „0” aparatul nu functioneaza.

Urmatorul paragraf va va da instructiuni de setare.

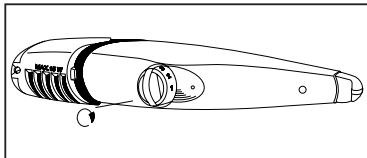

Controlul temperaturii, setarea

Sistemul de control al termostatului intrerupe automat functionarea aparatului pentru mai mult sau mai putin timp, in functie de setare, apoi il pun din nou in functiune asigurand temperatura dorita.

Prin rotirea butonului de control spre cifrele mai mari, racirea devine din ce in ce mai intensa.

In congelator poate fi atinsa o temperatura de -18 °C sau mai scazuta daca butonul termostatului este reglat in pozitia „3”. In acest caz temperatura dezvoltata automat in frigider este de +5 °C sau mai joasa. Pozitia „3” indeplineste in general cerintele obisnuite de racire.

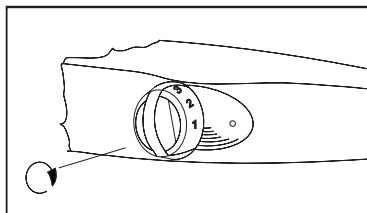

Temperatura care se dezvolta in frigider depinde nu numai de pozitia butonului de control al termostatului, ci si de temperatura mediului inconjurator, frecventa deschiderilor usii si cantitatea de alimente puse recent in frigider, etc.

i In pozitia maxima, adica „6”, - in cazul unor solicitari crescute, de exemplu in timpul caniculei - compresorul poate functiona continuu. Acest fapt nu afecteaza aparatul.

Modul de utilizare al frigiderului

i Pentru o racire adecvata, este necesar sa se produca circulatia aerului in interior. Din acest motiv va rugam nu acoperiti intreaga suprafata a rafturilor din sarma cu hartie, tavi, etc.

i Nu introduceti alimente fierbinti in frigider. Lasati-le sa se raceasca pana la temperatura camerei. Astfel, poate fi evitata acumularea inutila a ghetii.

i Alimentele pot prinde miros unele de la altele. Este deci esential sa le asezati in vase inchise sau sa le ambalati in celofan, folie de aluminiu, hartie impermeabila la grasimi sau folie de plastic inainte de a le introduce in frigider. Astfel alimentele isi vor pastra umiditatea, de exemplu legumele nu se vor usca dupa cateva zile.

Pastrarea alimentelor in frigider

La introducerea diferitelor tipuri de alimente, luati in considerare schema din figura:

1. Dulciuri, alimente gata preparate, alimente aflate in vase, carne proaspata, bauturi
2. Lapte, produse lactate, alimente aflate in vase
3. Fructe, legume, salate
4. Branza, unt
5. Oua
6. Iaurt, smantana
7. Sticle mici, sucuri
8. Sticle mari, bauturi alcoolice

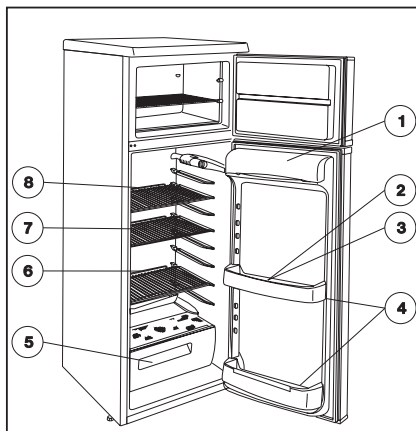

Timpul si temperatura de pastrare a alimentelor

Tabelul timpilor de pastrare de la sfarsitul manualului de instructiuni furnizeaza informatii asupra timpului de pastrare.

Timpul de pastrare nu poate fi determinat exact in avans, deoarece depinde de prospetimea si modul de utilizare al alimentelor racite. De aceea, timpul de pastrare inscris este doar informativ.

Daca nu doriti sa utilizati alimentele congelate in profunzime imediat dupa cumparare, acestea pot fi pastrate aprox. 1 zi (pana la dezghetare) in frigider.

Modul de utilizare al congelatorului

Congelarea

Diferite alimente proaspete pot fi congelate acasa in compartimentul respectiv. Luati in considerare urmatoarele, pentru a obtine cele mai bune rezultate.

Congelati numai alimente proaspete, fara stricaciuni.

Inainte de a incepe congelarea, reglati butonul termostatului in pozitia „3”. Asezati produsele de congelat direct pe placa de racire. Procesul de congelare va dura aproximativ 24 de ore. Dupa 24 de ore, reglati din nou butonul termostatului intr-o pozitie convenabila sau lasati-l in pozitia „3”, care in general indeplineste cerintele racirii obisnuite. Este mai eficient sa pastrati produsele congelate pe raftul din sarma din compartimentul pentru produse congelate.

i Daca este posibil, evitati sa deschideti usa compartimentului pentru alimente congelate in timpul congelarii.

i Nu este eficient sa reglati butonul termostatului intr-o pozitie mai inalta (ex. „6”). Timpul de congelare poate fi astfel redus, dar temperatura in compartimentul pentru alimente proaspete va fi permanent sub 0 °C, ceea ce va face alimentele si bauturile sa inghete.

i Nu congelati niciodata alimente in cantitati mai mari decat cele date in „Datele tehnice”, in caz contrar congelarea nu va fi completa si dupa dezghetare pot aparea diferite probleme (pierderea gustului si aromei, etc.)

i Este preferabil sa nu preparati cuburi de gheata in timpul congelarii, deoarece prepararea ghetii reduce capacitatea de congelare.

Pastrarea alimentelor in frigider

Este practic sa asezati produsele congelate pe raftul din sarma ajustabil pe verticala aflat in compartimentul pentru alimente congelate, dupa ce congelarea a luat sfarsit. Astfel, puteti face loc in compartimentul de congelare pentru alte alimente. Congelarea intermediara nu deterioreaza alimentele deja pastrate in frigider.

i Nu uitati sa respectati timpul de pastrare indicat pe ambalajul produselor congelate daca le cumparati congelate. Pentru pastrarea produselor congelate acasa, consultati instructiunile de pastrare aflate pe usa congelatorului. Simbolurile reprezinta diferite alimente, cifrele semnifica timpul maxim de pastrare dat in luni.

i Pastrarea alimentelor congelate, sau congelate rapid, este sigura numai daca nu s-au dezghetat, chiar si pentru scurt timp inainte de asezarea lor in congelator. Daca alimentele congelate in profunzime s-au dezghetat deja, recongelarea nu este recomandata, ele trebuie folosite cat mai curand posibil.

Modul de preparare a cuburilor de gheata

Pentru a obtine cuburi de gheata, umpleti tava pentru cuburi de gheata furnizata si asezati-o in compartimentul pentru alimente congelate. Timpul de preparare poate fi scurtat prin umezirea fundului tavii si reglarea butonului de control al termostatului in pozitia maxima. Dupa ce

terminati, nu uitati sa reglati din nou controlul termostatului in pozitia corespunzatoare.

Cuburile de gheata preparate pot fi scoase din tava sub jet de apa, apoi rasucind sau lovind tava. Daca tava pentru gheata ingheata in compartiment, evitati folosirea ustensilelor de metal sau a cutitelor pentru scoaterea ei, deoarece puteti deteriora sistemul de racire.

i Cateva informatii si sugestii utile

- Este bine sa acordati atentie rafturilor reglabile, ceea ce maresc considerabil capacitatea de folosire a compartimentului pentru alimente proaspete. Rearanjarea rafturilor este de asemenea posibila atunci cand usa este deschisa la un unghi de 90°.
- Dupa deschiderea si inchiderea usii congelatorului, se va forma vacuum in interiorul aparatului datorita temperaturii scazute. Asteptati 2-3 minute dupa inchiderea usii - daca doriti sa o deschideti din nou - pana cand presiunea din interior se egalizeaza.
- Congelatorul trebuie sa functioneze cu o astfel de pozitie a butonului de control al termostatului incat temperatura din interior sa nu depaseasca niciodata -18 °C, deoarece temperaturi mai inalte pot deteriora alimentele congelate.
- Este practic sa va asigurati zilnic de functionarea corecta a aparatului, astfel incat sa puteti observa eventualele defectiuni si preveni deteriorarea alimentelor congelate.

Sugestii si idei

In acest capitol sint date sugestii si idei despre cum se poate obtine o economie de energie si de asemenea gasiti informatii referitoare la mediu.

i Cum se poate economisi energie

- Evitati asezarea aparatului intr-un loc expus la soare sau langa orice sursa de caldura.
- Asigurati-va ca compresorul si condensatorul sunt bine ventilate. Nu acoperiti zonele de ventilatie.
- Ambalati produsele in folie sau plasati-le in vase bine inchise, pentru a evita acumularea inutila de zapada.
- Nu lasati usa deschisa mai mult timp decat este necesar si evitati deschiderile inutile.
- Introduceti alimentele in aparat numai intr-un vas inchis.
- Introduceti alimentele calde in aparat numai atunci cand au temperatura camerei.
- Pastrati condensatorul curat.

Aparatul si mediul inconjurator

Acest aparat nu contine gaze care pot dauna stratului de ozon nici in circuitul de frig si nici in materialele izolatoare. Evitati vatamarea unitatii de racire, in special in spatele aparatului in apropierea schimbatorului de caldura.

Materialele folosite pentru acest aparat marcate cu simbolul  sint reciclabile.

Intretinere

Dezghetarea

Scurgerea unei parti a lichidului format in compartimentele de racire sub forma de cristale de zapada si gheata face parte din functionarea aparatului.

Zapada groasa si gheata au efect izolator, deci reduc eficienta racirii, in timp ce temperatura creste in compartimentele de racire, acestea au nevoie de mai multa energie.

La acest tip de aparat, dezghetarea placii de racire a frigiderului este automata, fara nici o interventie din exterior. Sistemul de control al termostatului intrerupe functionarea compresorului la intervale regulate, pentru un timp mai lung sau mai scurt, - in acest timp racirea este intrerupta -, temperatura placii de racire depaseste 0 °C datorita incalzirii continutului compartimentului, astfel incat se produce dezghetarea. Atunci cand temperatura suprafetei placii de racire a atins +3 - +4 °C, controlul termostatului pune din nou sistemul in functiune.

Apa rezultata din topirea ghetii curge prin orificiul de evacuare a apei rezultata din topirea ghetii, este condusa prin spatele aparatului in tava de evaporare, stocata deasupra compresorului si se evaporata datorita caldurii acestuia.

⚠ Verificati si curatati orificiul de evacuare a apei rezultata din topirea ghetii produsa prin dezghetarea periodica - sunteti avertizati in acest sens de o placuta aflata in interiorul aparatului. Daca acesta este obturat, apa rezultata din topirea ghetii acumulata poate provoca defectiuni, deoarece poate atinge izolatia aparatului.

Curatati orificiul de evacuare a apei rezultata din topirea ghetii cu dispozitivul furnizat, care este aratat in figura. Dispozitivul se pastreaza in orificiul de evacuare a apei.

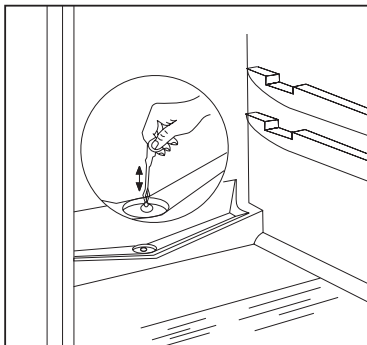

Cazul cel mai tipic de obturare a evacuarii apei de topire este introducerea in aparat a alimentelor ambalate in hartie, cand aceasta hartie vine in contact cu panoul din spate al frigiderului si de lipeste de el prin inghetare. Daca scoateti alimentele in acest moment, hartia se va rupe si poate provoca obturarea evacuarii patrundand

inauntru acesteia. Va rugam sa fiti atenti - din motivele de mai sus - la introducerea in aparat a alimentelor ambalate in hartie.

i In cazul unor solicitari crescute, de ex. in timpul caniculei, frigiderul poate functiona continuu - in acest timp, dezghetarea automata nu are loc.

Micile pete remanente de gheata sau zapada pe panoul din spate al frigiderului dupa perioada de dezghetare nu sunt un fenomen anormal.

Congelatorul nu poate fi echipat cu set de dezghetare automata, deoarece alimentele congelate si congelate in profunzime nu suporta temperatura de dezghetare.

Atunci cand se produc mici cristale de zapada si gheata, indepartati stratul de gheata si zapada cu ajutorul racletii de plastic furnizate.

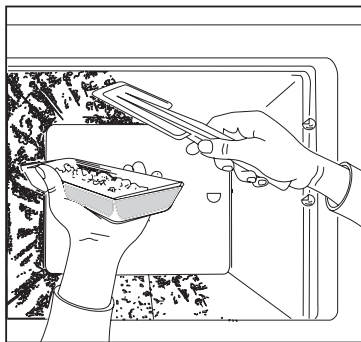

Tava din figura nu este un accesoriu al aparatului!

Atunci cand stratul de gheata este atat de gros incat nu poate fi indepartat cu racleta, placile de racire trebuie dezghetate. Frecventa dezghetarilor depinde de utilizare (in general de 2-3 ori pe an).

Scoateti alimentele congelate din aparat, si asezati-le intr-un cos tapetat cu hartie sau material textil. Pastrati-le pe cat posibil in loc rece sau puneti-le in alt frigider.

Scoateti stecherul din priza, astfel incat ambele parti ale aparatului sa fie scoase din functiune.

Deschideti usile ambelor parti ale aparatului si curatati frigiderul conform capitoului „Curatarea periodica”. Intretineti si curatati congelatorul astfel:

Stergeti apa rezultata din topirea ghetii cu o carpa sau burete, de pe placa de racire. Apa rezultata din topirea ghetii care se scurge se acumuleaza in canalul de evacuare format in partea inferioara a aparatului care se poate indeparta cu o carpa sau burete.

Stergeti suprafetele dupa dezghetare si evacuarea apei rezultata din topirea ghetii.

Introduceti stecherul in priza si introduceti alimentele la loc.

Se recomanda ca aparatul sa functioneze la pozitia maxima a butonului de control al termostatului, timp de cateva ore, astfel incat sa poata atinge temperatura de pastrare a alimentelor in cel mai scurt timp.

Curatarea periodica

Se recomanda sa spalati interiorul frigiderului la fiecare 3-4 saptamani, utilizand apa calduta, apoi sa-l stergeti (este practic ca in acelasi timp sa curatati si interiorul congelatorului si sa-l dezghetati).

Nu trebuie folositi detergenti casnici sau sapun.

Dupa deconectarea de la curentul electric, spalati aparatul cu apa calduta apoi stergeti-l. Curatati garnitura de etansare a usii cu apa curata. Dupa curatare, puneti aparatul in priza.

Se recomanda sa indepartati praful si murdaria acumulate in spatele frigiderului si condensatorului si sa curatati tava de evaporare aflata deasupra compresorului o data sau de doua ori pe an.

Cind frigiderul nu este folosit

In cazul in care frigiderul nu va fi folosit o perioada mai lunga de timp, urmati acesti pasi:

Deconectati aparatul.

Indepartati alimentele din frigider.

Dezghetarea si curatarea este descrisa anterior.

Lasati usa deschisa pentru a evita producerea de mirosuri neplacute in interior.

Defecte

Modul de inlocuire a becului

In cazul in care becul nu mai functioneaza, il puteti schimba astfel:

Deconectati aparatul de la sursa de electricitate.

Desurubati surubul care fixeaza capacul lampii, apoi scoateti capacul lampii in directia indicata de sageata si becul poate fi schimbat. (Tipul becului: Mignon 322, 230 V, 15 W, filet E 14)

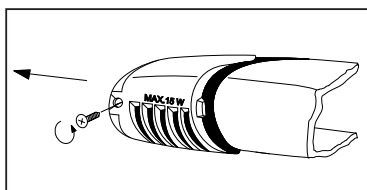

Dupa schimbarea becului, fixati la loc capacul lampii, infiletati surubul si puneti aparatul in priza.

Lipsa luminii nu afecteaza functionarea frigiderului.

Daca ceva nu functioneaza

In timpul functionarii aparatului pot apare mici defectiuni care insa sa nu necesite chemarea unui tehnician. In urmatoarea harta sint date informatii pentru a evita chemarea centrului de service daca nu este necesar.

Va atragem atentia ca functionarea aparatului atrage dupa sine anumite zgomote (produse de compresor si de circulatia agentului frigorific). Aceasta nu inseamna existenta unui defect ci o functionare normala.

 Va atragem din nou atentia ca aparatul nu functioneaza continuu, deci oprirea compresorului nu inseamna lipsa de curent. De aceea nu trebuie sa atingeti partile electrice inainte de a deconecta aparatul de la retea.

Problema	Cauza posibila	Solutie
Este prea cald in interiorul frigiderului	Controlul termostatului poate fi reglat incorect. Produsele nu sunt destul de reci sau sunt incorect asezate. Usa nu se poate inchide etans sau nu este bine inchisa.	Reglati butonul termostatului la o racire mai puternica. Asezati produsele in locul corespunzator. Verificati daca usa se inchide bine si daca garnitura de etansare este in buna stare si curata.
Este prea cald in interiorul congelatorului	Controlul termostatului poate fi reglat incorect. Usa nu se poate inchide etans sau nu este bine inchisa. Au fost introduse produse in cantitate mare pentru a fi congelate. Produsele de congelat sunt asezate prea aproape unul de altul.	Reglati butonul termostatului la o racire mai puternica. Verificati daca usa se inchide bine si daca garnitura de etansare este in buna stare si curata. Asteptati cateva ore, apoi verificati din nou temperatura. Asezati produsele astfel incat aerul rece sa poata circula printre ele.
Apa curge la panoul din spate al frigiderului Apa curge in compartiment Apa curge pe podea	Este normal. In timpul dezghetarii automate, cristalele se topesc pe panoul din spate. Evacuarea din compartiment poate fi obturata. Produsele introduse pot impiedica scurgerea apei in colector. Apa de topire nu curge in tava de evaporare aflata deasupra compresorului.	Curatati evacuarea. Rearanjati produsele astfel incat sa nu atinga direct panoul din spate. Plasati sistemul de evacuare a apei de topire in tava de evaporare.
Este prea multa gheata si zapada	Produsele nu sunt ambalate corect. Usile nu sunt inchise corect sau nu se inchid etans. Butonul de control al termostatului poate fi reglat gresit.	Ambalati produsele mai bine. Verificati daca usile se inchid bine si daca garniturile de etansare sunt in buna stare si curate. Reglati butonul termostatului intr-o pozitie care duce la temperatura mai inalta.
C o m p r e s o r u l functioneaza continuu	Butonul de control al termostatului este reglat incorect. Usile nu sunt inchise corect sau nu se inchid etans. Au fost introduse produse in cantitate mare pentru a fi congelate. Au fost introduse alimente prea calde. Aparatul se afla intr-un loc prea cald	Reglati butonul termostatului intr-o pozitie care duce la temperatura mai inalta. Verificati daca usile se inchid bine si daca garniturile de etansare sunt in buna stare si curate. Asteptati cateva ore si apoi verificati din nou temperatura. Introduceti alimente cel mult la temperatura camerei. Incercati sa reduceti temperatura in incaperea in care se afla aparatul
Aparatul nu functioneaza. Nu functioneaza nici racirea, nici iluminarea. Ledurile indicatoare nu se aprind	Stecherul nu este corect introdus in priza. Siguranta din tabloul principal s-a ars. Sistemul de control al termostatului nu este in functiune. Priza nu are curent (incercati sa conectati alt aparat la priza)	Introduceti stecherul corect. Inlocuiti siguranta. Puneti aparatul in functiune conform instructiunilor din capitolul „Punerea in functiune”. Apelati la un electrician.
Aparatul este zgomotos	Aparatul nu este instalat corect.	Verificati daca aparatul este stabil (toate cele patru picioare trebuie sa se aple pe podea).

In masura in care in care aceste sfaturi nu duc la nici un rezultat, chemati centrul de service autorizat.

Instructiuni pentru instalator

Date tehnice

Model	ZRT 324 W
Capacitate bruta (l)	Congelator: 44 Frigider: 190
Capacitate neta (l)	Congelator: 44 Frigider: 186
Latime (mm)	545
Inaltime (mm)	1404
Adancime (mm)	604
Consum de energie (kWh/24 h)	0,78
(kWh/an)	285
Clasa de energie, conform standardelor UE	A
Capacitatea de congelare (kg/24 h)	3
Timp de racire	19
Intensitatea nominală a curentului (A)	0,8
Greutate (kg)	51

Instalarea aparatului

Transportul, dezambalarea

i Se recomanda livrarea aparatului in ambalajul original, in pozitie verticala avind in vedere atentionarile de pe ambalaj.

Dupa fiecare transport, aparatul nu trebuie conectat pentru aproximativ 2 ore.

Curatarea

Indepartati toate benzile adezive care asigura ca elementele componente sa nu se deplaseze in aparat.

Spalati interiorul aparatului cu apa calduta si detergent slab. Folositi o cirpa moale.

Dupa curatare stergeti interiorul aparatului.

Asezarea

Temperatura ambianta are influenta asupra consumului de energie si asupra functionarii corecte a aparatului. Cind asezi aparatul luati in considerare ca este necesar ca aparatul sa functioneze in limitele de temperatura conform clasei climatice care este data in tabelul de mai jos, care poate fi gasita pe eticheta cu date tehnice.

Clasa climatica	Temperatura ambianta
SN	+10...+32 °C
N	+16...+32 °C
ST	+18...+38 °C

Daca temperatura ambianta este sub cea minima din tabel, temperatura compartimentului de racire poate sa treaca peste temperatura prescisa.

Daca temperatura ambianta este peste cea de mai sus, timpul de functionare al compresorului este mai mare, temperatura in frigider este mai mare, consumul de energie creste.

Cind asezi aparatul asigurati-va ca este pus la nivel. Acest lucru poate fi obtinut prin reglarea picioruselor ajustabile (1) din partea de jos in fata aparatului.

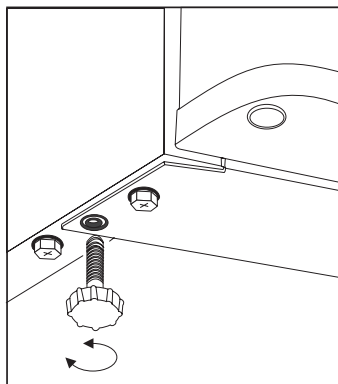

Două distanțiere se găsesc de asemenea în punga cu accesori. Distanțierele trebuie montate în găurile amplasate în spatele dispozitivului. Așezați distanțierele în găuri. Asigurați-vă că săgeata (A) este în poziția indicată în figură, apoi fixați distanțierul prin rotire cu 45° (săgeata trebuie să fie verticală).

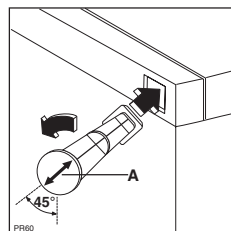

Nu asezati aparatul in soare sau aproape de o sursa de caldura.

Daca totusi trebuie asezat in apropierea unui aragaz datorita incorporarii in mobila, luati in considerare aceste distante minime:

- In cazul unui aragaz electric sau pe gaz, trebuie lasati 3 cm distanta. Daca distanta este mai mica puneti o placa izolatoare de 0,5 - 1 cm intre cele doua aparate.
- In cazul unor sobe cu motorina sau carbune distanta trebuie sa fie de 30 cm pentru ca acestea dau mai multa caldura.

Frigiderul este proiectat sa functioneze si cind este lipit de perete.



Cind asezati frigiderul respectati distantele minime din figura.

A: pozitionare sub un dulap de perete

B: pozitionare libera

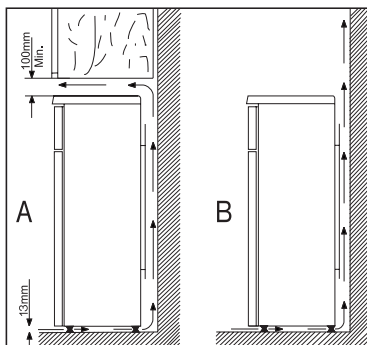

Schimbarea directiei de deschidere a usii

In cazul in care acest lucru este cerut de locul in care este asezat aparatul sau de modul de manevrare, directia de deschidere a usii poate fi schimbata de la deschidere spre dreapta la deschidere spre stanga.

Aparatele aflate pe piata se deschid spre dreapta.

Urmatoarele operatiuni trebuie efectuate pe baza figurilor si instructiunilor:

- Deconectati aparatul de la sursa electrica.
- Rasturnati spre spate aparatul, avand grija ca compresorul sa nu atinga podeaua. Se recomanda sa rugati o alta persoana sa va ajute, care sa tina aparatul in aceasta pozitie in siguranta.
- Scoateti cu atentie (de ex. cu un cutit) capacele de protectie care acopera suruburile de fixare a grilei capacului inferior, apoi grila capacului poate fi scoasa prin desurubarea suruburilor (2 bucati)
- Demontati suportul inferior al usii frigiderului prin scoaterea suruburilor (2 bucati) si a placutelor de fixare (2 bucati)
- Scoateti usa frigiderului tragand-o usor in jos.
- Demontati suportul dublu al usii prin scoaterea suruburilor (2 bucati) si a placutelor de fixare (2 bucati)

- Scoateti usa congelatorului tragand-o usor in jos.
- Defiletati axul superior de sustinere al usii congelatorului, apoi infiletati-l pe cealalta parte.
- Scoateti capacele de protectie care acopera suportul dublu al usii de pe partea stanga si fixati-le pe cealalta parte.
- Potriviti usa congelatorului pe axul superior de sustinere al usii

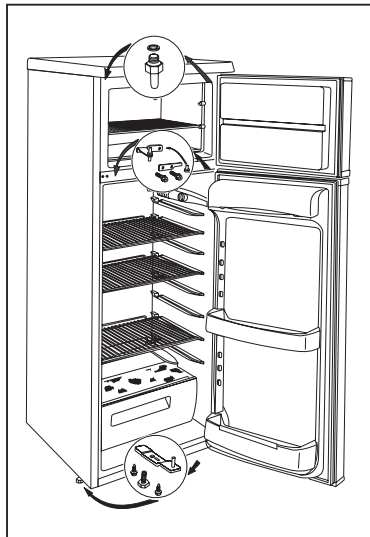

- Fixati suportul dublu al usii pe partea stanga cu ajutorul suruburilor (2 bucati) si al placutelor de fixare (2 bucati). Aveti grija ca marginea usii congelatorului sa fie paralela cu marginea carcasei.
- Potriviti usa frigiderului pe suportul dublu al usii.
- Fixati suportul inferior al usii pe partea stanga cu ajutorul suruburilor (2 bucati) si al placutelor de fixare (2 bucati). Aveti grija ca marginea usii frigiderului sa fie paralela cu marginea carcasei.
- Scoateti prin tragere elementul de acoperire al grilei capacului in directia sagetii (1) si fixati-l pe partea opusa (2).
- Fixati la loc grila capacului cu ajutorul suruburilor (2 bucati), apoi puneti la loc capacele de protectie.
- Asezati aparatul in locul sau, puneti-l la nivel si conectati-l la priza.

In cazul in care nu doriti sa executati procedura de mai sus, apelati la cel mai apropiat service al acestui tip de aparat. Tehnicienii vor indeplini operatiunea, contra cost.

Conexiunea electrica

Acest frigider este proiectat sa functioneze la 230V (curent alternativ) 50Hz.

Steherul trebuie pus intr-o priza cu contact de protectie. Daca nu exista acest contact, este recomandabil sa chemati instalatorul sa monteze o priza cu impamintare cit mai aproape de frigider.

CE Acest aparat este in concordanta cu urmatoarele Directive E.E.C.:

- 73/23 EEC din 19.02.73 (Directiva privind Joasa Tensiune) si modificarile ulterioare,
- 89/336 EEC din 03.05.89 (Directiva privind Compatibilitatea Electromagnetica) si modificarile ulterioare,
- 96/57 EEC - 96/09/03 (Directiva privind Eficienta Energetică) și modificările ulterioare.

Harta cu timpii de pastrare a alimentelor (1)

Timpi si metode de depozitare a alimentelor proaspete in frigider

Alimente	Timp de depozitare in zile							Metoda de ambalare
	1	2	3	4	5	6	7	
Carne cruda	X	X	x	x	x			folie
Carne gatita	X	X	X	x	x	x		vas acoperit
Carne prajita	X	X	X	x	x			vas acoperit
Carne cruda tocata	X							vas acoperit
Carne prajita tocata	X	X	x	x				vas acoperit
Cirnati	X	X	x	x				folie, celofan, hirtie cerata
Peste proaspat	X	x	x					folie
Peste gatit	X	X	x	x				vas acoperit
Peste fript	X	X	x	x	x			vas acoperit
Peste conserva, deschisa	X	x	x					vas acoperit
Pui proaspat	X	X	X	x	x	x		folie
Pui fript	X	X	X	x	x	x		vas acoperit
Gaina proaspata	X	X	x	x	x	x		folie
Gaina fiarta	X	X	x	x	x			vas acoperit
Rata, gisca proaspata	X	X	X	x	x			folie
Rata, gisca gatita	X	X	X	X	x	x	x	vas acoperit
Unt nedespachetat	X	X	X	X	X	X	X	ambalaj original
Unt despachetat	X	X	x	x	x	x	x	ambalaj original
Lapte in punga de plastic	X	X	X	x	x			ambalaj original
Crema	X	X	x	x				cutie plastic
Smintina	X	X	X	X	x	x	x	cutie plastic
Brinza (tare)	X	X	X	X	X	X	X	folie aluminiu
Brinza (moale)	X	X	X	X	x	x	x	folie
Lapte batut	X	X	X	X	x	x	x	folie
Oua	X	X	X	X	X	X	X	
Spanac, macris	X	X	x	x				folie
Mazare verde, fasole verde	X	X	X	X	x	x	x	folie
Ciuperci	X	X	x	x	x			folie
Morcov, radacini	X	X	X	X	X	X	X	folie
Ardei	X	X	x	x	x			folie
Rosii	X	X	X	X	X	X	X	folie
Varza	X	X	X	X	X	x	x	folie
Fructe perisabile (capsuni, zmeura)	X	X	X	x	x			folie
Alte fructe	X	X	X	X	x	x	x	folie
Fructe la conserva deschisa	X	X	X	x	x			vas acoperit
Prajituri umplute cu crema	X	X	x	x				vas acoperit

X timp de depozitare azual

x timp posibil de depozitare (in functie de prospectimea produselor)

Harta cu timpii de pastrare a alimentelor (2)

Timpi de depozitare a alimentelor congelate si foarte congelate

Alimente	In compartimentul alimente proaspete +2...+7 °C	In compartimentul alimente congelate -18 °C
Legume: mazare verde, fasole verde, legume ametecate, dovlecel, porumb, etc.	1 zi	12 luni
Alimente gatite: legume, garnituri, cu carne, etc.	1 zi	12 luni
Alimente gatite: Muschi de vaca, carne de porc, sunca inabusita, etc.	1 zi	6 luni
Mincaruri din cartofi, paste: Pireu de cartofi, galuste, clatite, catofi pai	1 zi	12 luni
Supe: Supa de carne, supa de fasole, supa de mazare, etc.	1 zi	6 luni
Fructe: visine, cirese, agrise, creme de fructe, pireu de castane, etc.	1 zi	12 luni
Carne: pui, rata, gisca, filee	1 zi 1 zi	5 luni 6 luni
Inghetata	1 zi	3 saptamini

Producatorul isi rezerva dreptul de a face orice fel de modificare in produse.

ELECTROLUX HOME PRODUCTS OPERATIONS EUROPE

 **From the Electrolux Group.** *The world's No.1 choice.*

The Electrolux Group is the world's largest producer of powered appliances for kitchen, cleaning and outdoor use. More than 55 million Electrolux Group products (such as refrigerators, cookers, washing machines, vacuum cleaners, chain saws and lawn mowers) are sold each year to a value of approx. USD 14 billion in more than 150 countries around the world.