

Instrucțiuni
de Utilizare
și Întreținere

Mașină de
gătit cu
gaze

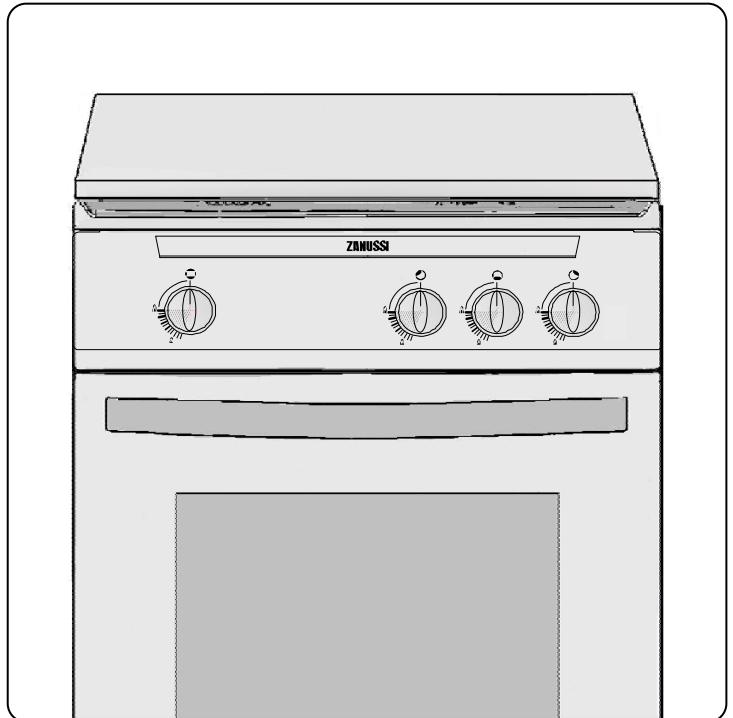

ZCG554GW2

RO



Atenționări !

Instalarea trebuie să fie făcută de către unitatea de service Electrolux din zonă sau de un instalator autorizat, conform indicațiilor date de către producător în prezentele instrucțiuni. Nerespectarea acestora scutește producătorul de orice răspundere.

Înainte de efectuarea operațiilor de instalare, trebuie verificate presiunea de gaz din rețea și integritatea instalației electrice.

Pentru gaze naturale (G20) presiunea normală de funcționare este 20mbar iar pentru gaz petrolier lichefiat (G30/G31) este 30mbar.

Limitele de presiuni între care mașina de gătit funcționează normal (între care producătorul garantează o funcționare corectă) sunt:

- pentru gaze naturale (G20) de 18-25mbar
- pentru gaz petrolier lichefiat (G30/G31) de 25-35mbar

În cazul în care presiunea de gaz diferă de cea prescrisă (sau prezintă variații mari), se recomandă montarea unui regulator de presiune corespunzător pe conducta de alimentare. Se admite utilizarea numai a reguletoarelor prevăzute în normele în vigoare.

Racordarea la butelia de gaz petrolier lichefiat (GPL) se va face obligatoriu prin intermediul unui regulator de presiune reglat la o presiune de 30mbar.

Producătorul nu își asumă nici o responsabilitate în caz de instalare, utilizare necorespunzătoare și de nerespectare a regulilor de securitate.

Cuprins

Avertizări	4
În atenția Utilizatorului	
Descrierea aparatului	6
Utilizarea mașinii de gătit	7
Alegerea arzătorului	9
Accesorii livrate cu aparatul	9
Curățire și întreținere	10
În atenția Instalatorului	
Caracteristici tehnice	11
Instalare	12
Racordarea la instalația de gaz	13
Schimbarea modului de racordare	14
Adaptarea la diferite gaze și reglaje	15

Cum se citește instrucțiunea de utilizare ?

Următoarele simboluri Vă vor ghida de-a lungul lecturării instrucțiunilor de utilizare.



Instrucțiuni privind securitatea funcționării



Descrierea operațiilor etapă cu etapă



Sfaturi și recomandări



Informații privind mediul înconjurător

Avertizări

Aceste instrucțiuni au fost redactate pentru siguranța dumneavoastră și a celorlalți. Conformați-vă prezentelor instrucțiuni pentru a asigura o funcționare ireproșabilă și îndelungată a mașinii. Păstrați această broșură pentru orice consultare ulterioară. Dacă vindeți sau cedați aparatul altei persoane, predați și instrucțiunile de folosire. Noul utilizator va putea fi informat despre funcționarea acestuia și despre diferitele atenționări.

Instalare

- Instalarea trebuie să fie făcută de către un instalator autorizat.

- **Înainte de instalare verificați dacă condițiile locale de distribuție (natura și presiunea gazului) și reglajul aparatului sunt compatibile.**

- **Condițiile de reglare ale acestui aparat sunt înscrise pe eticheta de fabricație.**

- **Acest aparat nu se racordează la dispozitiv de evacuare a produselor de ardere. El trebuie să fie instalat și racordat în conformitate cu reglementările de instalare în vigoare. Se va acorda o atenție deosebită dispozițiilor referitoare la aerisire.**

- **Aparatul a fost proiectat pentru a fi conectat la instalația electrică de 230V, 50Hz.**

- **Înainte de a porni aparatul verificați dacă puterea rețelei de curent corespunde cu cea indicată pe etichetă.**

- Dacă instalația electrică necesită o modificare pentru bransarea mașinii, solicitați un electrician calificat.

- Nu modificați sau nu încercați să modificați caracteristicile acestui aparat. Aceasta ar putea reprezenta un pericol pentru dumneavoastră.

Siguranța copilului

- Această mașină este proiectată pentru a fi folosită de către adulți. Nu se vor lăsa copiii să se joace lângă sau cu mașina.

- Acest aparat nu este destinat utilizării de către persoane (inclusiv copiii) cu capacități fizice, senzoriale sau mentale reduse, sau de persoane cu lipsă de cunoștințe și experiență,

numai în cazul în care sunt supravegheați sau instruiți referitor la utilizarea aparatului de către o persoană responsabilă de securitatea lor.

- Mașina devine fierbinte la utilizare și reține căldura pentru mai mult timp după utilizare. Copiii nu vor fi lăsați în apropierea mașinii numai după răcirea acesteia.

- De asemenea copiii se pot răni dacă trag vasele de pe mașină.

În timpul utilizării

- Această mașină este numai pentru uz casnic, nu este proiectată pentru scopuri comerciale sau industriale.

- **Utilizarea unui aparat de gătit cu gaz conduce la producere de căldură și de umiditate în încăperea în care este instalat. Asigurați o bună aerisire a bucătăriei: mențineți deschise orificiile naturale de aerisire sau instalați un dispozitiv mecanic de aerisire.**

- **O utilizare intensivă și prelungită a aparatului poate necesita o aerisire suplimentară, de exemplu deschiderea unei ferestre, sau o aerisire mai eficace, de exemplu mărirea puterii ventilației mecanice dacă aceasta există.**

- Dacă folosiți un aparat electric în apropierea mașinii (de exemplu un mixer) cablul de alimentare să nu atingă suprafețele calde ale mașinii de gătit sau să nu se prindă în ușa cuptorului.

- Supravegheați mașina de gătit în timpul prăjirii, frigerii în grăsimi sau ulei deoarece grăsimile supraîncălzite se pot aprinde foarte ușor

- Nu folosiți vase instabile sau deformate deoarece se pot răsturna și pot cauza răni.

- **În timpul utilizării tava de fript devine fierbinte; la scoaterea sau înlocuirea ei se vor folosi mănuși de bucătărie.**

- Pentru a evita distrugerea butoanelor nu lăsați deschisă ușa cuptorului atâta timp cât cuptorul funcționează sau este fierbinte.

- Butoanele vor fi în poziția închis când mașina nu este în funcțiune.

- Curățați mașina după fiecare folosire pentru a garanta o funcționare corectă și îndelungată.

- Nu folosiți aparate cu vapori sau sub presiune pentru a curăța cuptorul.

- Nu trageți mașina de mânerul ușii cuptor.

Față de accesoriile livrate cu mașina, nu utilizați decât tăvi sau forme de prăjituri care rezistă la temperaturi înalte.

- Nu depozitați produse de întreținere sau produse inflamabile în apropierea mașinii.

- Pe ușa cuptor deschisă:

- nu puneți greutate

- nu lăsați copiii să se urce sau să se așeze pe ea.

- **La scoaterea sau înlocuirea vaselor din cuptorul în funcțiune folosiți mănuși de bucătărie.**

- Nu căpțușiți cuptorul cu folie de aluminiu deoarece căldura acumulată provoacă distrugerea emailului.

- Capacul mașinii trebuie să fie deschis în timpul folosirii cuptorului.

- Înainte de a închide capacul ștergeți toate arzătoarele și așteptați ca plita să se răcească, pentru a nu distruge capacul.

Reparații și service

- **Înainte de orice operație de întreținere sau curățare deconectați mașina de la rețeaua de curent și de la instalația de gaz.**

- Reparațiile se efectuează numai de către personalul calificat de la service.

- O reparație necorespunzătoare poate cauza probleme grave.

- În caz de anomalii în funcționare solicitați intervenția serviceului la care sunteți arondat.

- În caz de intervenții la mașina dvs. solicitați service-ului numai piese de schimb certificate de către producător.

- **Producătorul nu își asumă nici o responsabilitate în caz de instalare, utilizare, întreținere și curățire necorespunzătoare și de nerespectare a regulilor de securitate.**



- Simbolul  de pe produs sau de pe ambalaj indică faptul că produsul nu trebuie aruncat împreună cu gunoiul menajer. Trebuie predat la punctul de colectare corespunzător pentru reciclarea echipamentelor electrice și electronice. Asigurându-vă că ați eliminat în mod corect produsul, ajutați la evitarea potențialelor consecințe negative pentru mediul înconjurător și pentru sănătatea persoanelor, consecințe care ar putea deriva din aruncarea necorespunzătoare a acestui produs. Pentru mai multe informații detaliate despre reciclarea acestui produs, vă rugăm să contactați biroul local, serviciul pentru eliminarea deșeurilor sau magazinul de la care l-ați achiziționat.

În atenția Utilizatorului

Descrierea aparatului

Placa frontală

Model: ZCG 554GW2

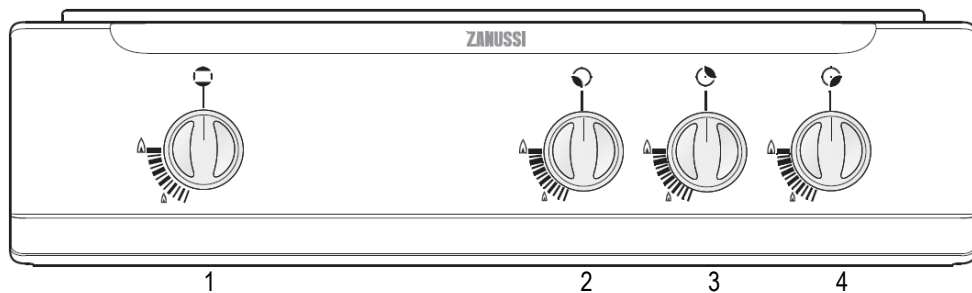

1. Buton de comandă cuptor
2. Buton de comandă arzător stânga- față
3. Buton de comandă arzător dreapta-spate
4. Buton de comandă arzător dreapta-față

Plită

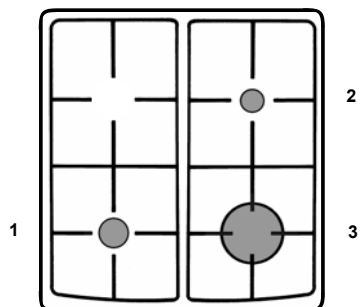

1. Arzător semirapid (2000W)
2. Arzător auxiliar (1000W)
3. Arzător rapid (2600W)

Utilizarea mașinii de gătit

Cuptorul

Punerea în funcțiune

⚠ Înainte de prima utilizare a cuptorului, lăsați-l să funcționeze în gol. Asigurați-vă ca încăperea să fie bine aerisită: prin ventilație mecanică (hotă de bucătărie) sau prin deschiderea geamului.

👉 Cum se procedează?

- Ridicați capacul.
- Scoateți accesoriile din cuptor.
- Îndepărtați etichetele autocolante, publicitare, peliculele de protecție și ornamentele.
- Încălziți cuptorul în gol timp de 45 minute, butonul cuptorului fiind fixat pe poziția deschis la maxim.

Curățați accesoriile cu apă cu detergent. Limpeziți-le și ștergeți-le cu o cârpă uscată.

⚠ În timpul funcționării ușa cuptorului este fierbinte. Îndepărtați copiii de lângă aparat.

⚠ Pentru evitarea supraîncălzirii în timpul funcționării cuptorului, capacul mașinii trebuie să fie deschis.

Utilizare

Cuptorul poate fi utilizat pentru coacere tradițională.

Arzătorul cuptor este comandat de către un robinet cu dispozitiv de blocare de siguranță a cărui deschidere se face prin apăsarea și rotirea spre stânga.

Semnificația simbolurilor este identică cu a celor de pe butoanele plitei.

Arzătorul cuptor este echipat cu un dispozitiv de supraveghere al flăcării (termo-cuplu). În cazul unei stingeri accidentale a flăcării (un curent violent de aer, deversare masivă de lichide...) dispozitivul de supraveghere al flăcării întrerupe alimentarea cu gaz a cuptorului.

👉 Aprinderea arzătorului cuptor

- Se deschide ușa cuptorului, se ridică căpăcelul care acoperă orificiul de aprindere,
- Se apropie flacăra unui chibrit sau un aprinzător.

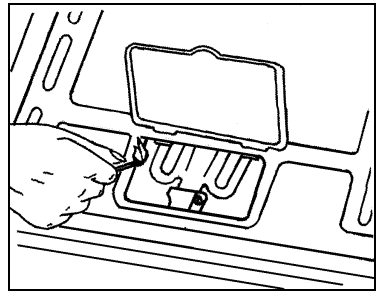



- În același timp se apasă butonul arzătorului cuptor, se rotește spre stânga până la poziția "deschis la maxim" și se menține apăsat încă cel puțin 15 secunde. Acest timp este necesar pentru amorsarea siguranței electromagnetice.
- Se verifică dacă arzătorul este aprins.
- În caz de stingere accidentală a flăcării, se închide robinetul și se va încerca o nouă aprindere după minim 60 de secunde.
- Se închide ușa cuptorului.
- Se preîncălzește cuptorul 10 minute după care se aduce butonul în poziția dorită.

👉 Stingerea arzătorului cuptor

Rotiți butonul în sensul acelor de ceasornic până la poziția oprit «I».



Ghid de utilizare a cuptorului

Din cauza mării varietăți de materiale din care sunt executate vasele utilizate de dvs. (metal, ceramică, sticlă termo-rezistentă etc.) indicațiile date în tabelul de mai jos sunt orientative. De aceea, experiența dvs. vă va permite să găsiți reglajul optim.

Preparat	Gradenă	Preîncălzire	Timp de gătire, coacere, min		
			Admisie de căldură nominală 	Admisie de căldură redusă 	Admisie de căldură nominală 
Checuri la tavă	2	10	---	10	20-25
Checuri în mulaj de prăjituri rotund	2	10	10	5-10	5-10
Biscuiți, prăjituri subțiri	2	10	20-25	---	--
Cozonac cu mac	2	10	40-45	---	--
Bezea	2	10	---	40-45	---

Arzătoare plită

Fiecare arzător este comandat de către un robinet cu dispozitiv de blocare de siguranță a cărui deschidere se face prin apăsare și rotire spre stânga în sens invers acelor de ceasornic.

	Poziția închis
	Poziția deschis la maxim
	Poziția economic

Pentru fierbere alegeți întotdeauna pozițiile între debitele minim și maxim, și niciodată între maxim și oprit (flacăra nu este stabilă).

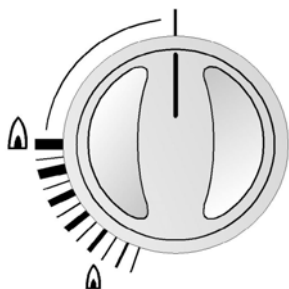

Aprirea arzătoarelor plită

Aprirea se face apropiind un chibrit aprins sau un aprinzător și rotind butonul spre stânga până la poziția "deschis la maxim".

În cazul în care presiunea de alimentare cu gaze naturale de la rețea este foarte mare, aprirea arzătoarelor plită poate fi greoaie din cauza desprinderii flăcărilor. Vă recomandăm să manevrați butoanele robinetelor arzătoarelor la poziția economic sau la o poziție intermediară între "poziția economic" și "poziția deschis la maxim".

Stingerea arzătoarelor plită

Rotiți butonul în sensul acelor de ceasornic până la poziția oprit « I ».

 **Înainte de a închide capacul, așteptați ca plita să se răcească pentru a nu deteriora capacul.**

 **Îndepărtați copiii de mașină cât timp este caldă. Nu puneți pe plită obiecte sau alimente care se topesc.**

Alegerea arzătorului

Deasupra fiecărui buton este un simbol care indică disponerea pe plita a arzătorului corespunzător.

Pentru a obține un randament cât mai ridicat alegeți vase cu diametrul proporțional cu cel al arzătorului folosit, astfel încât flăcările să nu depășească marginile vasului. Diametrele vaselor care pot fi utilizate pe fiecare arzător în parte sunt următoarele:

arzător rapid 2,60 kW - min.165 mm

arzător semirapid 2,00 kW - min.140 mm

arzător auxiliar 1,00 kW - min.80 mm

Folosiți numai vase cu fund plan.

Vă recomandăm să reduceți flacăra arzătorului atunci când s-a ajuns la fierbere. Pentru o bună aprindere a arzătoarelor mențineți curate compo-nentele arzătoarelor și electrozii de aprindere deoarece depunerile de murdărie pot cauza o aprindere și o funcționare defectuoasă.

Utilizare corectă



Utilizare incorectă
(risipă de energie)

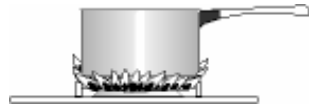

Accesorii livrate cu aparatul

Pe lângă accesoriile livrate cu aparatul vă sfătuim să utilizați numai vase rezistente la temperaturi înalte (respectați instrucțiunile producătorului).

Aparatul este dotat cu:

- **un grătar cuptor**, suport vase
Permite așezarea preparatelor (fripturi, preparate gratinate), tăvilor etc., care trebuie să fie centrate pe grătar.

- **tavă de fript**

Aceasta se utilizează la colectarea sucului rezultat prin frigerea preparatelor și/sau la frigerea preparatelor. Nu se folosește ca tavă de copt.

Pentru gătit, tava trebuie așezată pe gradena din mijloc.

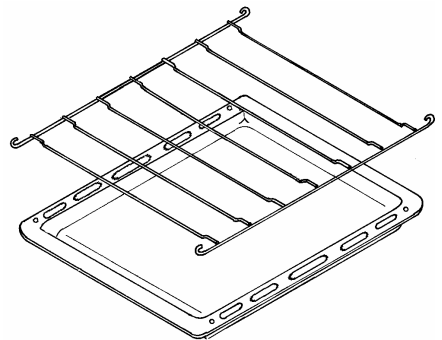

Curățire și Întreținere



Înainte de orice operație de curățire sau întreținere se va deconecta obligatoriu aparatul de la rețeaua de curent electric. De asemenea se va închide robinetul de alimentare cu gaz.



IMPORTANT

Nu se vor utiliza pentru curățire obiecte metalice sau pudre abrazive care pot distruge emailul.

O întreținere periodică vă va ușura curățirea.

Corpul mașinii, capacul, plita, placa frontală

Se recomandă ștergerea cu o cârpă moale cu pastă tip Axion sau CIF, care nu zgârie suprafața, după care se șterge cu o cârpă moale umedă. Nu este admisă frecarea cu obiecte metalice (cuțitul, lama) sau plase din inox sau nylon, sau alte prafuri puternic abrazive (tip TIX) sau diluanți.

Arzătoare plită

Diferitele părți ale arzătoarelor pot fi curățate introducându-le într-o soluție de apă și detergent necoroziv având grijă de a elimina orice crustă formată. După spălare se vor limpezi și șterge cu atenție. De asemenea este necesară curățirea periodică a extremității bujiilor.

Grătare plită

Pentru curățirea grătarelor din oțel emailat se va utiliza o soluție de apă și detergent necoroziv. Se vor limpezi și șterge cu atenție.



În timpul utilizării mașinii de gătit părțile accesibile ale mașinii se încălzesc. Îndepărtați copiii.

Ungerea robinetilor:

În timp se poate întâmpla ca robinetii să se rotească greu sau să se blocheze. În acest caz ei vor fi curățați și unși în interior cu unsoare identică sau cu caracteristici asemănătoare cu cea utilizată de fabricant.



IMPORTANT

Această operație va fi executată de un instalator autorizat.

Cuptor:

Curățirea părților cuptorului acoperite cu email se va face identic ca la celelalte părți emailate. O curățare frecventă după utilizare, va elimina posibilitatea apariției crustelor greu îndepărtabile.

Curățirea ușii cuptor

Demontarea ușii cuptor

Pentru a ușura curățirea cuptorului, ușa cuptor trebuie demontată:

- deschideți ușa cuptorului până în poziția orizontală
- rotiți complet piesele de blocare (a)
- închideți ușor ușa până la un unghi de 15° și ridicați-o, până când balamalele ies complet afară (b)

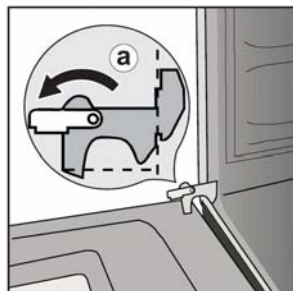

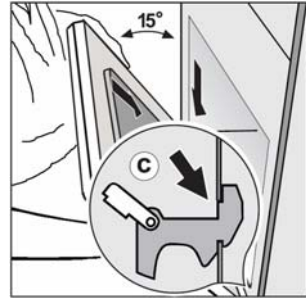
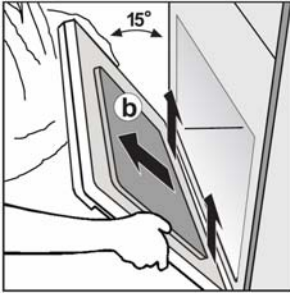

Montarea ușii cuptor

Când montați ușa la loc, procedați invers decât la demontarea ei:

- introduceți balamalele în decupările practicate pe fața cuptorului (c), asigurându-vă ca acestea se așează corect
- lăsați ușor ușa în jos, asigurându-vă ca colțurile ușii nu ating partea de jos a feței cuptor (dacă se întâmplă aceasta, ridicați din nou ușa și realiniați balamalele).
- rotiți înapoi piesele de blocare spre fața cuptor (d). Dacă ușa se închide corect, apăsați piesele de blocare cu ajutorul unei șurubelnițe (e).
- verificați dacă ușa funcționează corect.

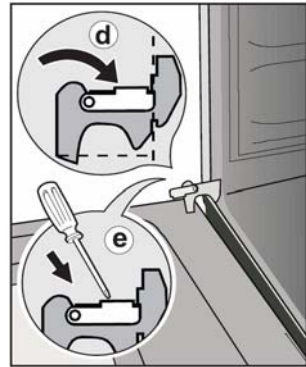

⚠ IMPORTANT

Nu lăsați niciodată piesele de blocare în poziție ridicată, deoarece acțiunea arcului poate provoca răni.

În atenția Instalatorului

Caracteristici tehnice

Aparat

Clasa 1

ZCG554GW2

Plită	Capac plită	Vopsit	
	Grătar plită	Emailat	
	Arzător stânga față	Arzător semirapid	2,00 (2,00/1,70) kW
	Arzător dreapta spate	Arzător auxiliar	1,00 (1,00/0,85) kW
	Arzător dreapta față	Arzător rapid	2,60 (2,50/2,20) kW

ZCG554GW2

Cuptor	Cuptor	gaz
	Încărcare termică cuptor	3,20 (3,20/2,80) kW
	Capacitate	46.0 dm ³
	Înălțime	31.0 cm
	Lățime	36.4 cm
	Adâncime	41.0 cm
	Curățire	manuală
Accesorii	Grătar cuptor	
	Tavă de fript	
Dimensiuni	Înălțime	850 mm
	Lățime	500 mm
	Adâncime	536 mm



Instalare

Condiții regulamentare de instalare și întreținere

Instalarea și întreținerea trebuie să fie făcută de un instalator autorizat conform normelor în vigoare:

- **I.6-98 Normativ pt. proiectarea și executarea sistemelor de alimentare cu gaze naturale**
- **I.31-99 Normativ pt. proiectarea și executarea sistemelor de alimentare cu gaze petroliere lichefiate (GPL)**



IMPORTANT

Înainte de instalare se vor consulta caracteristicile tehnice înscrise pe eticheta de fabricație. Acest aparat nu se racordează la coș. De aceea el trebuie să fie instalat și racordat conform normelor în vigoare. O atenție deosebită se va acorda reglementărilor privitoare la legarea la pământ de protecție precum și la ventilația încăperii în care este instalată mașina de gătit.

Amplasare

Aparatul poate fi instalat în bucătării, oficii, laboratoare, etc. Volumul minim al încăperii va fi de minimum 13 m³. Încăperea va avea cel puțin o fereastră a cărei suprafață va fi de cel puțin 0,05 m² pentru fiecare m³ de încăpere.

În cazul în care aparatul va fi instalat în apropierea mobilierului, părțile laterale ale mobilelor și peretele din spatele aparatului trebuie să fie neinflamabile sau să reziste la cel puțin 100°C. De asemenea se va lăsa un spațiu liber între aparat și acestea. Este recomandat să nu se plaseze sub aparat materiale care nu rezistă la temperatură (linoleuri, parchet, etc.).

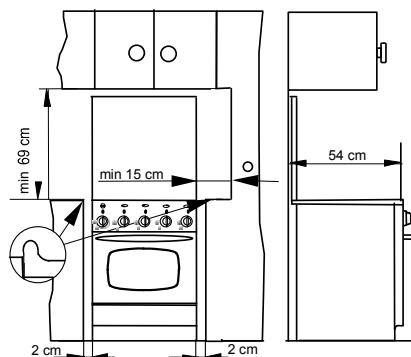

Aparatul se va monta numai pe podea.

Racordarea la instalația de gaz

Racordarea la instalația de gaz trebuie să se efectueze în conformitate cu reglementările în vigoare.

Fabrica producătoare eliberează produsul numai după ce a fost testat, reglat pentru tipul de gaz menționat pe eticheta de reglaj, aflată pe spatele mașinii.

Mașina se va racorda numai la tipul de gaz menționat pe etichetă. Altfel se vor respecta toate instrucțiunile din paragraful « Adaptare la diferite gaze și reglaje ».

Pentru gaze naturale (G20) presiunea normală de funcționare este 20mbar iar pentru gaze petrolier lichefiate (G30/G31) este 30mbar.

Limitele de presiuni între care mașina de gătit funcționează normal (între care producătorul garantează o funcționare corectă) sunt:

- pt. gaze naturale (G20) de 18-25mbar
- pt. gaz petrolier lichefiat (G30/G31) de 25-35mbar

În cazul în care presiunea de gaz diferă (sau variază) de cea prescrisă, se recomandă montarea unui regulator de presiune corespunzător pe conducta de alimentare cu gaz. Se admite utilizarea numai a regulatorilor prevăzute în normele în vigoare.

Aparatul are punctul de racordare la sursa de gaz numai pe partea stângă.

Racordarea aparatului la conducta de alimentare cu gaz se poate efectua din partea lui stângă sau dreaptă respectând indicațiile din prezentele instrucțiuni.

Racordarea la instalația de gaze naturale, GN:

Racordarea printr-o țevă rigidă sau țevă metalică flexibilă

Pentru asigurarea unei siguranțe mărite, racordarea la rețeaua de gaz se realizează prin utilizarea unei țevi rigide sau prin utilizarea unei țevi metalice flexibile, pentru prevenirea oricăror solicitări ale rețelei. Punctul de racordare al aparatului la conducta de alimentare cu gaz are capătul filetat cu filet 1/2", filet exterior.

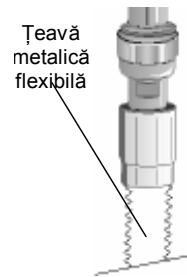

Racordarea la rețeaua de gaz trebuie efectuată conformitate cu reglementările în vigoare.

În cazul în care utilizați țevă metalică flexibilă verificați ca țeava să fie conformă filetului exterior 1/2" și este livrată cu cele 2 racorduri și garnituri. **În cazul în care garniturile nu sunt utilizate, există risc de explozie.**



Important: După racordare se va verifica etanșeitatea cu emulsie de apă cu săpun. Este intezisă verificarea cu flacără!

Racordarea la butelia de gaz petrolier lichefiat

Racordarea la butelia de gaz petrolier lichefiat (GPL) se va face cu un furtun de cauciuc STAS 3078-76 prin intermediul unui regulator de presiune reglat la o presiune de 30 mbar. Un capăt al furtunului se fixează prin intermediul unui colier de strângere pe racordul regulatorului iar celălalt capăt, tot prin intermediul unui colier de strângere, se fixează de racordul GPL al mașinii de gătit. (conform schemei). Racordul GPL se livrează împreună cu aparatul, în punga pentru ajutoarele de GPL, împreună cu garnitura de etanșare care se utilizează obligatoriu la montarea lui.

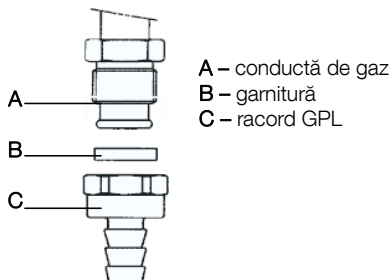

Furtunul nu trebuie să aibă o curbura prea mică sau să fie gătuțit. Lungimea furtunului va fi de max. 1.1 m.

Schimbarea modului de racordare

Pentru alimentarea mașinii de gătit cu gaze naturale, GN, racordarea acestora se va face conform capitolului "Racordarea la instalația de gaz, Racordarea la instalația de gaze naturale, GN".

Pentru alimentarea mașinii de gătit cu gaz petrolier lichefiat GPL, racordarea acestora va face conform capitolului "Racordarea la instalația de gaz, Racordarea la butelia de gaz petrolier lichefiat" cu furtun flexibil la racordul GPL. Se vor înlocui piesele de racordare existente cu cele indicate în lista pieselor de schimb

⚠ Important: Butelia va fi plasată astfel încât trecerea furtunului prin spatele mașinii de gătit să urmeze indicația din următoarele figuri.

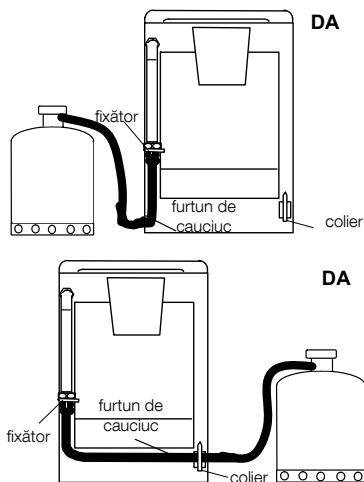

⚠ Important: După racordare se verifică etanșeitățile cu emulsie de apă cu săpun. Este interzisă verificarea cu flacără!

corespunzătoare noului tip de gaz utilizat. Aceste piese se găsesc în comerț. În cazul funcționării incorecte a aparatelor, înainte de a apela la unitățile "service" verificați:

- presiunea de gaz din instalație

⚠ În cazul în care presiunea de gaz nu este corespunzătoare cheltuielile de service vor fi suportate de consumator.

Adaptare la diferite gaze si reglaje

Mașina Dvs. este reglată pentru a funcționa cu gaze naturale, GN.

Mașina Dvs. de gătit este prevăzută să funcționeze cu gaze naturale, GN și gaz petrolier lichefiat (GPL).



Adaptarea aparatului pentru a funcționa cu un alt gaz combustibil se va face de către unitățile de Service Electrolux pe cheltuiala consumatorului.



Nu se vor utiliza vechile garnituri de etanșare.

Fiecare mașină are în dotare un kit de ajutaje, racordul GPL și garnituri de etanșare.

Diametrul orificiului fiecărui ajutoraj este marcat în zecimi milimetri pe ajutoraj.

La schimbarea tipului de gaz sunt necesare:

- schimbarea ajutărilor (arzătoarele plitei și cuptorului),
- modificarea reglajelor la debit redus (arzătoarele plitei și cuptorului),
- modificarea reglajului aerului primar (arzător cuptor),
- modificarea și verificarea modului de racordare la gaz.



După adaptarea aparatului la un alt tip de gaz se înlocuiește eticheta de reglare a aparatului cu o etichetă nouă, livrată împreună cu piesele de adaptare.

Tabelul de ajutaje -Cat II 2H3B/P

Arzător	Debit caloric nominal (kW)	Debit caloric redus (kW)	Tipul de gaz	Presiune (mbar)	By-pass (mm)	Reglaj aer (mm)	Diametre ajutoraj (mm)	Debit de gaz
								masic GPL (g/h)
Rapid	2,60	0,72	Gaze naturale G20	20	0,42	-	1,13	-
	2,50	0,72	Butan G30	28-30			0,77	181,78
	2,20	0,63	Propan G31	28-30			0,77	157,11
Semirapid	2,00	0,43	Gaze naturale G20	20	0,32	-	0,96	-
	2,00	0,43	Butan G30	28-30			0,71	145,43
	1,70	0,38	Propan G31	28-30			0,71	121,40
Auxiliar	1,00	0,35	Gaze naturale G20	20	0,29	-	0,70	-
	1,00	0,35	Butan G30	28-30			0,50	72,71
	0,85	0,31	Propan G31	28-30			0,50	60,70
Cuptor	2,50	0,90	Gaze naturale G20	20	0,50	1,8	1,15	-
	2,60	0,90	Butan G30	28-30		2,5	0,80	189,05
	2,30	0,80	Propan G31	28-30		2,0	0,80	164,25

Pentru a adapta aparatul pentru a funcționa cu un alt tip de gaz decât cel pentru care a fost livrat este necesară schimbarea ajutorajelor plitei (care se livrează cu aparatul), reglarea debitului economic și schimbarea modului de racordare (conform celor indicate).

După adaptarea aparatului la un alt tip de gaz se înlocuiește eticheta de reglare a aparatului cu o etichetă nouă, livrată împreună cu piesele de adaptare.

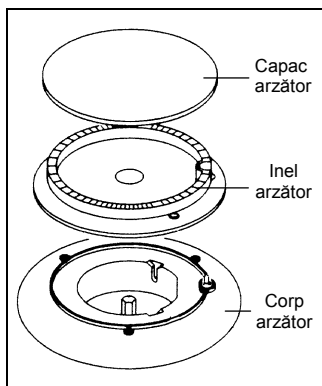

Schimbarea ajutorajelor arzătoarelor plită

- Se înlătură grătarul plitei, capacele și inelele arzătoarelor.
- Se deșurubează ajutorajele cu ajutorul unei chei tubulare de 7 mm și se înlocuiesc cu cele corespunzătoare gazului utilizat și tipului de arzător (conform tabelului de ajutoraje).

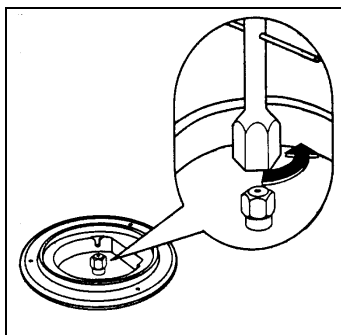

Schimbarea ajutorajului la arzătorul cuptor

- Se înlătură fundul cuptorului.
- Se demontează arzătorul prin desfacerea șurubului de fixare (B) și împingerea lui în spate.
- Se deșurubează ajutorajul (C) cu ajutorul unei chei tubulare de 10 mm și se înlocuiește cu cel corespunzător gazului utilizat și tipului de arzător (conform tabelului de ajutoraje).
- Pentru montajul arzătorului se procedează în mod invers.

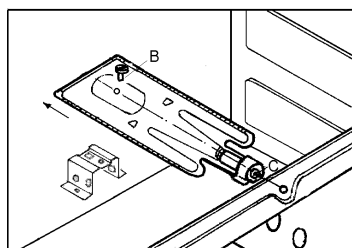

Reglajul admisiei de aer

Reglajul admisiei de aer este corect dacă flacăra are o lungime de 15 mm cu un sâmbure de culoare albastru-verzui de 4-5 mm bine conturat și o manta de culoare albastru-violet. Nu se admite ca flacăra să scoată fum, să vibreze puternic să manifeste tendințe de desprindere sau întoarcere și nici să aibă vârfuri galbene sau roșii.



lipsa aerului



reglaj corect



exces de aer

Reglajul admisiei de aer la arzătorul cuptor

- Se slăbește șurubul de fixare care fixează regulatorul de aer.
- Se deplasează regulatorul de aer înainte sau înapoi până la obținerea unui reglaj corect.
- Se stânga șurubul de fixare.

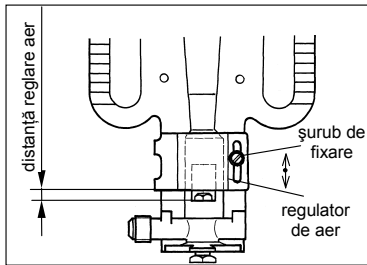

Reglajul debitului economic al arzătoarelor

Arzătoarele plită

- Se aprinde arzătorul.
- Se rotește butonul spre stânga până la poziția economic.
- Se înlătură butonul prin tragere.
- Se reglează debitul economic cu ajutorul unei șurubelnițe subțiri introdusă în șurubul de reglare (D) până la obținerea unei flăcări de 5 mm. În cazul gazului lichefiat (GPL) șurubul de reglare se rotește complet în sensul acelor de ceasornic.

- Se va verifica de mai multe ori dacă flacăra nu se stinge la trecerea bruscă de la poziția maxim la poziția economic.

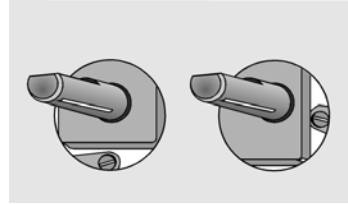

Arzătorul cuptor

- Se înlătură fundul cuptor.
- Se aprinde arzătorul.
- Se rotește butonul spre stânga până la poziția economic.
- Se înlătură butonul prin tragere.
- Se reglează debitul economic cu ajutorul unei șurubelnițe subțiri introdusă în șurubul de reglare până la obținerea unei flăcări de 5 mm. În cazul gazului lichefiat (GPL) șurubul de reglare se rotește complet în sensul acelor de ceasornic.
- Se va verifica de mai multe ori dacă flacăra nu se stinge la trecerea bruscă de la poziția maxim la poziția economic.



ZANUSSI

www.electrolux.com