



kasutusjuhend
informații pentru utilizator
Инструкция по
эксплуатации
kullanma kılavuzu
Інструкція

Nõudepesumasin
Mașină de spălat vase
Посудомоечная машина
Bulaşık Makinesi
Посудомийна машина

Electrolux. Thinking of you.

Tulge jagama meie mõtteid aadressil www.electrolux.com

Sisukord

Ohutusinfo	2	Pesuprogrammi valimine ja käivitamine	12
Seadme kirjeldus	3		
Juhtpaneel	4	Pesuprogrammid	13
Enne esimest kasutamist	5	Puhastus ja hooldus	14
Veepehmendaja kasutamine	5	Mida teha, kui...	15
Nõudepesusoola kasutamine	6	Tehnilised andmed	16
Loputusabi kasutamine	7	Paigaldamine	17
Söögiriistade ja nõude paigutamine	8	Veeühendus	17
Pesuaine kasutamine	10	Elektriühendus	19
Multitab funktsioon	11	Jäätmekäitlus	19



Jäetakse õigus teha muutusi



Ohutusinfo

i Teie turvalisuse huvides ning tagamaks õiget kasutamist lugege kasutusjuhend hoolikalt läbi, enne kui paigaldate seadme ja kasutate seda esimest korda. Hoidke need juhised alati masina juures, ka siis, kui muudate selle asukohta või müüte masina maha. Kasutajad peavad olema hästi tuttavad masina töö ja ohutusfunktsioonidega.

Õige kasutamine

- See masin on ettenähtud ainult koduseks kasutamiseks.
- Kasutage masinat ainult nende majapidamistarvikute puhastamiseks, mida võib nõudepesumasinas pesta.
- Ärge pange masinasse lahusteid, kuna need võivad plahvatada.
- Pange noad ja kõik teravate otstega esemed söögiriistade korvi teravad otsad suunatud alla. Vastasel korral asetage need horisontaalselt ülemisse korvi.
- Kasutage ainult nõudepesumasinatele sobivaid tooteid (pesuaineid, sool ja loputusvahend).
- Kui avate ukse ajal, mil masin töötab, võib välja paiskuda kuuma auru ja sellega kaasneb naha põletamise oht.
- Ärge võtke nõusid masinast välja enne pesuprogrammi lõppu.
- Kui pesuprogramm on lõppenud, võtke toitepistik pistikupesast välja ja sulgege veekraan.

- Masinat tohib remontida ainult volitatud hooldustehnik. Kasutage ainult originaalvaruosi.
- Vigastuste ja masina kahjustamise vältimiseks ärge parandage masinat ise. Pöörduge alati kohaliku teeninduskeskuse.

Üldine ohutus

- Isikud (sh lapsed), kellel on vähenenud füüsilised, sensoorsed, vaimsed võimed või kellel puuduvad vastavad kogemused ja teadmised, ei tohi masinat kasutada. Kui nad masinaga töötavad, peab nende üle teostama järelvalvet isik, kes vastutab nende turvalisuse eest.
- Järgige nõudepesumasina pesuaine tootja juhiseid, et vältida silmade, suu ja kõri põletamist.
- Ärge jooge nõudepesumasina vett. Pesuainejäägid võivad masinasse jääda.
- Vigastuste vältimiseks ning et mitte komistada vastu avatud ust, pange uks alti kinni, kui te masinat ei kasuta.
- Ärge istuge ega seiske lahtisel uksele.

Lapseohutus

- Seda masinat tohivad kasutada ainult täiskasvanud. Lastele peab olema järelvalve, veendumaks, et nad ei mängiks masinaga.
- Hoidke kogu pakend lastele kättesaamatus kohas. Lämpumisohu.
- Hoidke kõiki pesuaineid kindlas kohas. Ärge lubage lastel pesuaineid puutuda.

- Hoidke lapsed masinast eemal, kui uks on lahti.

Paigaldamine

- Veenduge, et masinal ei ole transpordikahjustusi. Ärge ühendage defektset masinat. Vajadusel pöörduge tarnija poole.
- Enne esimest kasutamist eemaldage kogu pakend.
- Elektriühenduse peab teostama kvalifitseeritud ja pädev isik.
- Torutöödõ peab teostama kvalifitseeritud ja pädev isik.
- Ärge muutke spetsifikatsioone ega tehke toote juures muudatusi. Vigastusohu ja masina kahjustamise oht.

- Ärge kasutage masinat:
 - kui toitekaabel või veevoolikud on defektsetes,
 - kui juhtpaneel, tööpind või sokli piirkond on kahjustatud, nii et masina sisemusele on võimalik ligi pääseda.
 Võtke ühendust kohaliku teeninduskeskusega, kust saate edasisi juhiseid.
- Ärge puurige masina külgedesse auke, vältimaks hüdrauliliste ja elektriliste komponentide kahjustamist.

⚠ Hoiautus Järgige tähelepanelikult elektri- ja veeühendust puudutavaid juhiseid.

Seadme kirjeldus

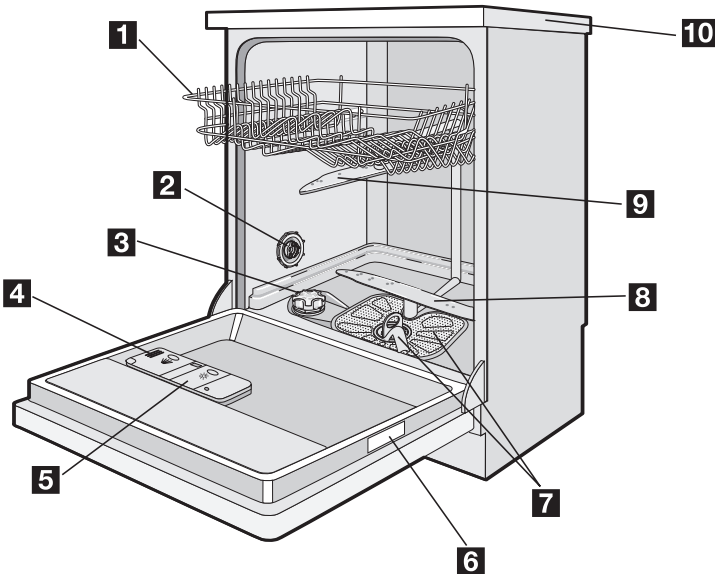

- 1** Ülemine korv
- 2** Vee kareduse näidik
- 3** Soola dosaator
- 4** Pesuaine dosaator
- 5** Loputusvahendi dosaator



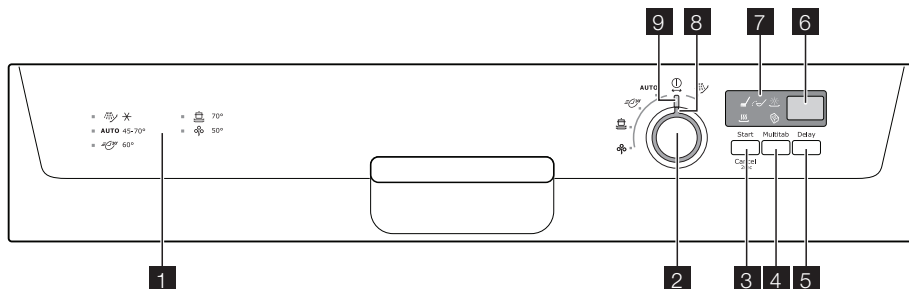

- 6** Andmeplaat
- 7** Filtrid
- 8** Alumine pihusti tiivik
- 9** Ülemine pihusti tiivik
- 10** Masina pealispind

Juhtpaneel



- 1 Programmijuhend
- 2 Programmi nupp
- 3 Start/tühista nupp (Start Cancel)
- 4 Multitab nupp (Multitab)
- 5 Viitstardi nupp (Delay)
- 6 Digitaalne ekraan
- 7 Märgutuled
- 8 Programmi tähis
- 9 Väljas

Märgutuled

 Pesutsükkel	Pesutsükli märgutuli süttib pesu- ja loputussükli ajal.
 Kuivatussükkel	Kuivatussükli märgutuli süttib kuivatussükli ajal.
 Multitab	Multitab indikaatorlamp süttib siis, kui multitab funktsioon on aktiivne.
 Sool ¹⁾	Soola märgutuli süttib siis, kui sooladosaator vajab täitmist. Vaadake osa "Nõudepesumasina soola kasutamine". Pärast dosaatori täitmist, võib soola märgutuli mõneks tunniks veel põlema jääda. See ei tekita probleeme seadme töö tulemustes.
 Loputusvahend ¹⁾	Loputusvahendi märgutuli süttib siis, kui loputusvahendit on vaja lisada. Vaadake osa "Loputusvahendi kasutamine".

1) Kui soola ja/või loputusvahendi dosaatorid tühjaks saavad, siis programmi käimise ajal vastavad märgutuled ei sütti.

Programminupp

- Masina sisselülitamiseks või pesuprogrammi määramiseks keerake programminuppu päri- või vastupäeva. Programmitähis programminupul peab olema kohakuti mõne juhtpaneelil oleva pesuprogrammiga. Kui programmitähis asub kohakuti pesuprogrammiga, siis kuvatakse digitaalsele ekraanile programmi kestus. Juhul, kui programmitähis ei asu kohakuti

mõne programmiga, siis kuvatakse ekraanile kaks horisontaalset kriipsu.

- Masina väljalülitamiseks keerake programminuppu, kuni programmitähis on kohakuti sisse/välja märgutulega.

Kasutage programminuppu nende toimingute jaoks:

- Veepehmdaja määramiseks. Vaadake osa "Veepehmdaja määramine".

- loputusvahendi dosaatori aktiveerimine/deaktiveerimine. Vaadake osa "Multitab funktsioon".

Start/tühista nupp

Kasutage Start/tühista nuppu järgmisteks toiminguteks:

- Pesuprogrammi käivitamiseks. Vaadake osa "Pesuprogrammi määramine ja käivitamine".
- Käimasoleva pesuprogrammi tühistamiseks. Vaadake osa "Pesuprogrammi määramine ja käivitamine".
- Veepehmendi taseme määramiseks, vaadake osa "Veepehmendaja määramine".
- loputusvahendi dosaatori aktiveerimine/deaktiveerimine. Vaadake osa "Multitab-funktsioon".

Multitab nupp

Multitab funktsiooni aktiveerimiseks/deaktiveerimiseks vajutage nuppu. Vaadake osa "Multitab-funktsioon".

Viitstardi nupp

Kasutage viitstardi nuppu pesuprogrammi käivitamiseks 1-tunnise intervalliga 1 kuni 19 tunnini. Vaadake osa "Pesuprogrammi määramine ja käivitamine".

Digitaalne ekraan

Digitaalne ekraan näitab:

- määratud veepehmendi taset,
- loputusvedeliku dosaatori aktiveerimist/deaktiveerimist (ainult Multitab funktsiooniga),
- programmi kestust,
- programmi lõpuni jäänud aega,
- pesuprogrammi lõppu (digitaalsel displeil kuvatakse null),
- viitstardini jäänud tunde,
- veakoode.

Seaderežiim

Masin on seaderežiimil kui:

- üks või mitu tsükli märgutuld vilgub,
- digitaalsel ekraanil vilgub programmi kestus.

Seade peab järgmiste toimingute jaoks olema seadistuseerežiimis:

- pesuprogrammi määramine,
- veepehmendi taseme määramine,
- loputusvahendi dosaatori aktiveerimine/deaktiveerimine.

Masin ei ole seaderežiimil kui:

- üks või mitu tsükli märgutuld vilgub,
- programmi kestuse aeg ei vilgu,

Sel juhul tuleb programm seaderežiimi tagasimineamiseks tühistada. Vaadake osa "Pesuprogrammi määramine ja käivitamine".

Enne esimest kasutamist

Vaadake protseduuri iga etapi kohta vastavaid juhiseid:

1. Kontrollige, kas veepehmendi tase on teie piirkonna vee kareduse jaoks õige. Vajadusel määrake veepehmendi tase.
2. Täitke sooladosaator nõudepesumasina soolaga.
3. Lisage loputusvahendi dosaatorisse loputusvahendit.
4. Asetage köögiiristad ja -nõud nõudepesumasinasse.

5. Määrake õige pesuprogramm nõude kogu- ja mustusastme jaoks.
6. Pange pesuaine dosaatorisse õige kogus pesuainet.
7. Käivitage pesuprogramm.

i Kui kasutate kombineeritud pesutablette ('3 in 1', '4 in 1', '5 in 1', jne.), vaadake peatükki "Multitab funktsioon".

Veepehmendaja kasutamine

Veepehmendi eemaldab veest mineraalid ja soolad. Mineraalid ja soolad võivad avaldada masina tööle negatiivset mõju.

Vee karedust mõõdetakse ekvivalentskaalades:

- Saksa astmed (dH°),
- Prantsuse astmed (°TH),

- mmol/l (millimooli liitri kohta - vee kareduse rahvusvaheline ühik),
- Clarke.

Doseerige veepehmendit vastavalt oma piirkonna vee karedusele. Vajadusel pöörduge kohaliku veefirma poole.

Vee karedus				Vee kareduse seade	
°dH	°TH	mmol/l	Clarke	käsitsi	elektroniliselt
51 - 70	91 - 125	9,1 - 12,5	64 - 88	2	10
43 - 50	76 - 90	7,6 - 9,0	53 - 63	2	9
37 - 42	65 - 75	6,5 - 7,5	46 - 52	2	8
29 - 36	51 - 64	5,1 - 6,4	36 - 45	2	7
23 - 28	40 - 50	4,0 - 5,0	28 - 35	2	6
19 - 22	33 - 39	3,3 - 3,9	23 - 27	2	5
15 - 18	26 - 32	2,6 - 3,2	18 - 22	1	4
11 - 14	19 - 25	1,9 - 2,5	13 - 17	1	3
4 - 10	7 - 18	0,7 - 1,8	5 - 12	1	2
< 4	< 7	< 0,7	< 5	1 ¹⁾	1 ¹⁾

1) Soola ei ole vaja kasutada.

- i** Te peate veepehmendaja määrama nii käsitsi kui elektroniliselt.

Käsitsi reguleerimine

- i** Tehasepoolselt on masin seatud 2. tasemele.

1. Avage uks.
2. Eemaldage alumine korv.
3. Keerake vee kareduse näidik asendisse 1 või 2 (vaadake tabelit).
4. Pange alumine korv tagasi.

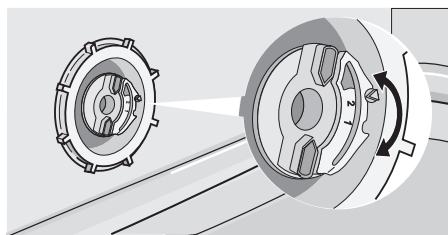

5. Sulgege uks.

Elektroniline reguleerimine

Veepehmenti on tehasepoolselt määratud tasemele 5.

- i** Seade peab olema väljalülitatud.

1. Vajutage ja hoidke all start/tühista nuppu. Keerake programmi nuppu päripäeva, kuni programmi tähis on kohakuti juhtpaneelil oleva esimese pesuprogrammiga.
2. Vabastage start/tühista nupp kui digitaalsele ekraanile ilmub käesolev seadistus. Näited:
 - tasand 5 = 5 L
 - tasand 10 = 10 L
3. Veepehmendaja taseme muutmiseks vajutage start/tühista nupule. Tase tõuseb iga nupule vajutamisega.
4. Toimingu salvestamiseks keerake programmi nupp asendisse väljas.

Nõudepesusoola kasutamine

- !** **Ettevaatust** Kasutage ainult nõudepesumasina soola. Nõudepesumasinalle sobimatu sool rikub veepehmendajat.

- !** **Ettevaatust** Soolaterad ja soolane vesi masina põhjas võivad põhjustada korrosiooni. Korrosiooni vältimiseks

täitke masin soolaga, enne pesuprogrammi käivitamist.

Sooladosaatori täitmiseks toimige järgmiselt:

1. Sooladosaatori avamiseks keerake selle korki vastupäeva.
2. Täitke sooladosaator 1 liitri veega (ainult esimesel korral).

3. Kasutage sooladosaatori soolaga täitmiseks lehrtrit.

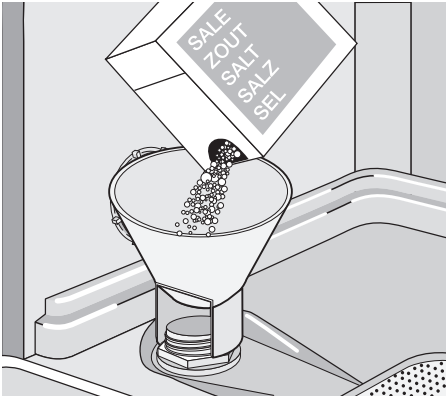

4. Eemaldage sool sooladosaatori avause ümbert.
5. Sooladosaatori sulgemiseks keerake selle korki päripäeva.

i On normaalne, et vesi voolab sooladosaatorist välja, kui täidate seda soolaga.

Kui määrate veepehmeldaja elektrooniliselt tasemele 1, ei jää soola märgutuli põlema.

Loputusabi kasutamine

! **Ettevaatust** Kasutage vaid nõudepesumasinate jaoks mõeldud loputusvahendeid. Ärge kunagi täitke loputusvahendi dosaatorit mõne muu ainega (nt nõudepesumasina puhastusaine, vedel pesuaine). See võib kahjustada seadet.

i Loputusvahend võimaldab nõusid kuivatada ilma triipude ja plekkideta. Loputusvahend lisatakse automaatselt viimase loputuse käigus.

Loputusvahendi dosaatori täitmiseks toimige järgmiselt:

1. Loputusvahendi dosaatori avamiseks vajutage avamisnupule (A).

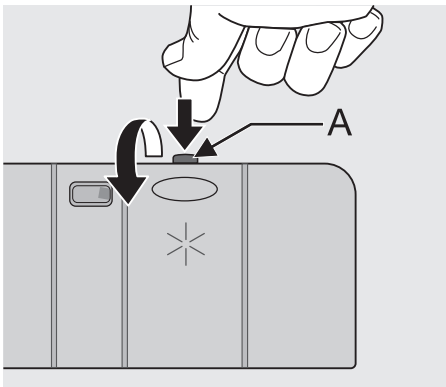

2. Lisage loputusvahendi dosaatorisse loputusvahendit. Tähis "max" näitab maksimaalset taset.

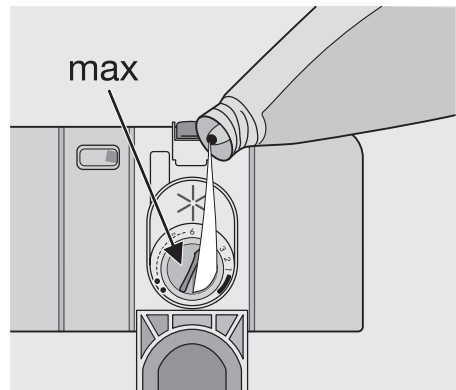

3. Eemaldage mahäläinud loputusvahend hästiimava lapiga, et järgmise pesuprogrammi käigus ei moodustuks liiga palju vahtu.
4. Sulgege loputusvahendi dosaator.

Reguleerige loputusvahendi annustamist

Tehasepoolselt on loputusvahend seatud 4. tasemele.

Loputusvahendi kogust on võimalik määrata 1. (madalaim kogus) 6. (kõrgeim kogus) tasemeni.

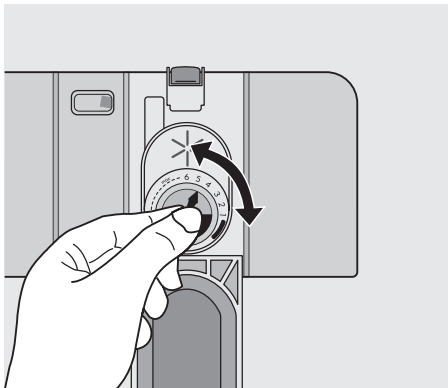

1. Loputusvahendi koguse suurendamiseks või vähendamiseks keerake ketast.
 - Suurendage kogust, kui nõudel on vee või katlakivi jälgi.
 - Vähendage kogust, kui nõudel on triibud, valged plekid või sinakas kiht.

Söögiriistade ja nõude paigutamine

Kasulikke nõuanded ja näpunäited

! **Ettevaatust** Kasutage masinat ainult nende majapidamistarvikute puhastamiseks, mida võib nõudepesumasinas pesta.

Ärge kasutage masinat vett imavate esemete puhastamiseks (käsna, lapid jne.).

- Enne söögiriistade ja nõude masinasse panemist toimige järgmiselt:
 - eemaldage kõik toidujäägid ja kogu praht,
 - leotage nõudel olevaid kinnipõlenud toidujääke.
- Söögiriistu ja nõusid masinasse pannes toimige järgmiselt:
 - õõnsad esemed (nt tassid, klaasid ja pannid) pange masinasse avaus suunatud alla,
 - veenduge, et vesi ei koguneks konteinerisse ega sügavale põhja,
 - veenduge, et söögiriistad ja nõud ei oleks üksteise sees,
 - veenduge, et söögiriistad ja nõud ei oleks üksteise peal,
 - veenduge, et klaasid ei puutuks vastu teisi klaase,
 - pange väikesed objektid söögiriistade korvi.
- Plastmassist esemed ja kõrbemiskindla kattega nõudele kipub jääma veetilkasid. Plastist esemed ei kuiva nii hästi kui portselanist ja terasest esemed.

- Pange kerged esemed ülemisse korvi. Veenduge, et esemed ei liiguda.

! **Ettevaatust** Enne pesuprogrammi käivitamist veenduge, et pihusti tiivik saaks vabalt liikuda.

! **Hoiautus** Alatu sulgege uks pärast nõude sissepanemist või väljavõtmist. Lahtine uks võib olla ohtlik.

Alumine korv

Alumine korv on ettenähtud pottide, kaante, vaagnate, salatikausside, söögiriistade jne jaoks. Paigutage serveerimiskandikud ja suured potikaaned vastu korvi serva.

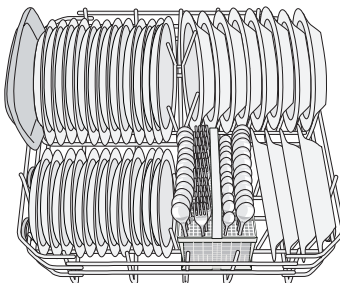

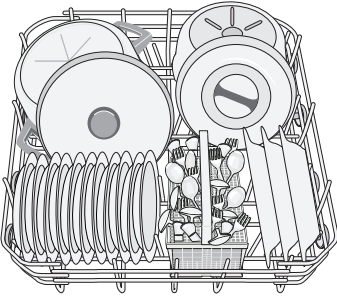

Alumise korvi harude read saab alla lasta, et laadida masinasse potte, panne ja kausse.

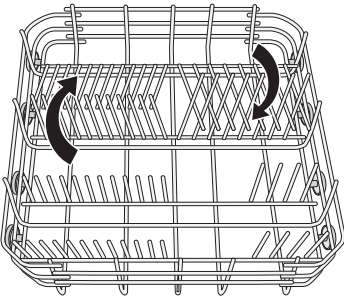

Söögiriistade korv

! **Hoiatus** Ärge asetage pikkade teradega nuge vertikaalselt, nii väldite vigastusi. Asetage pikad ja/või teravad söögiriistad horisontaalselt ülemisse korvi. Olge teravate riistadega ettevaatlik.

Pange kahvlite ja lusikate käepidemed suunaga alla.

Pange nugade käepidemed suunaga üles.

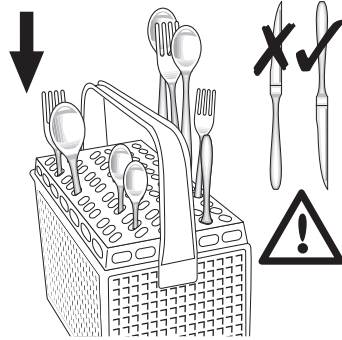

Juhul kui nugade otsad tulevad läbi korvi põhja, võivad need tiivikut blokeerida. Pange nugade käepidemed suunaga alla. Pange lusikad ja muud söögiriistad korvi läbisegi, et need üksteise külge kinni ei jääks. Kasutage köögiriistade resti. Juhul kui köögiriistade mõõtmed takistavad resti kasutamist, võite selle eemaldada.

Ülemine korv

Ülemine korv on mõeldud taldrikute (maksimaalne diameeter 24 cm), alustasside, salatikausside, kruuside, klaaside, pottide ja kaante jaoks. Paigutage nõud nii, et vesi pääseks ligi kõigile pindadele.

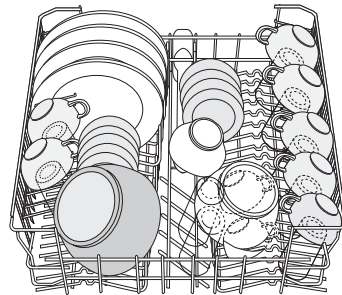

i Pange taldrikud ainult ülemise korvi tagumisse ossa. Kallutage need ettepoole.

Pikkade jalgadega klaasid pange tassiriilile jalad ülespoole. Pikemate esemete puhul keerake tassiriilid üles.

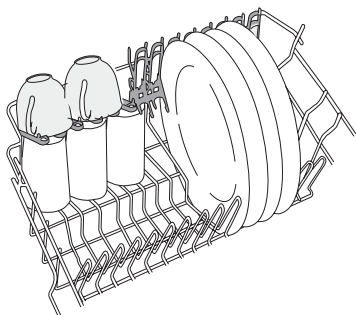

Ülemise korvi kõrguse reguleerimine

Kui panete alumisse korvi suuri taldrikuid, siis liigutage kõigepealt ülemine korv ülemisse asendisse.

Nõude maksimaalne kõrgus		
	ülemises korvis	alumises korvis
Ülemine positsioon	20 cm	31 cm
Alumine positsioon	24 cm	27 cm

Ülemise korvi viimiseks ülemisse asendisse toimige järgnevalt:

1. Tõmmake korv lõpuni välja.

2. Tõstke mõlemalt poolt ettevaatlikult üles, kuni mehhanism rakendub ja korv on stabiilne.

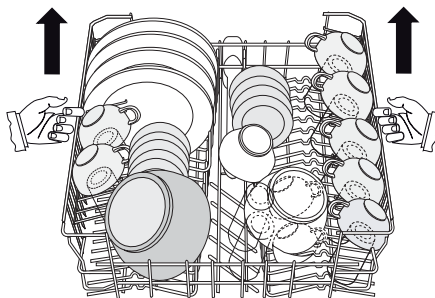

Ülemise korvi viimiseks alumisse asendisse toimige järgnevalt:

1. Tõmmake korv lõpuni välja.
2. Tõstke kaks külge ettevaatlikult üles.
3. Hoidke mehhanismi kinni ja laske sellel aeglaselt alla liikuda.



Ettevaatust

- Ärge kunagi tõstke ega langetage korvi ainult ühelt poolt.
- Kui korv on ülemises asendis, siis ei tohi tassiriulile tase panna.

Pesuaine kasutamine

i Kasutage ainult nõudepesumasinatele sobivaid pesuaineid (pulber, vedelik või tablett).

Järgige pakendil olevaid andmeid:

- tootja annustamissoovitused,
- säilitamissoovitused.

♻️ Saastamise vähendamiseks ärge kasutage pesuainet rohkem kui vaja.

Pesuaine dosaatori täitmiseks toimige järgmiselt:

1. Avage pesuaine dosaatori kaas.

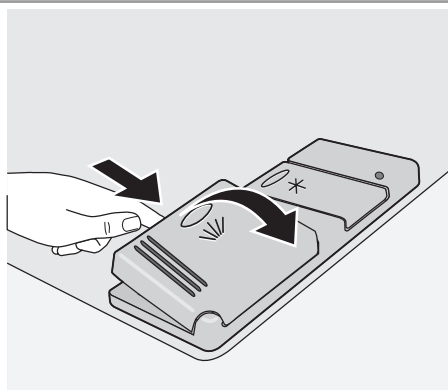

2. Täitke pesuaine sahtel (A) pesuainega. Markeering näitab kogust:
20 = ligikaudu 20 g pesuainet
30 = ligikaudu 30 g pesuainet.
3. Kui kasutate eelpesu faasiga pesuprogrammi, pange eelpesu pesuaine sahtlisse (B) rohkem pesuainet.

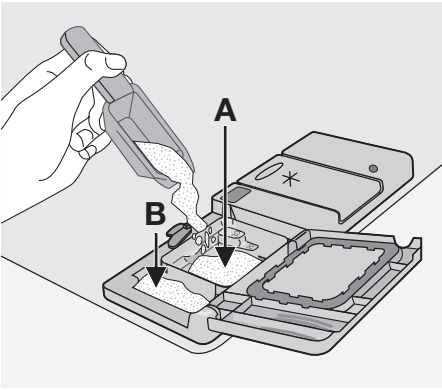

4. Pange pesuaine tablett pesuaine dosaatrisse (A).

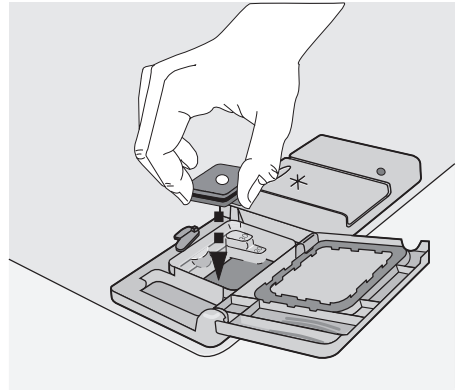

5. Sulgege pesuaine dosaatori kaas. Vajutage kaant kuni see asendisse lukustub.

- i** Erinevatel pesuainetel on erinev lahustumisaeg. Mõnede pesuaine tabletid ei anna lühikeste pesuprogrammidega parimaid tulemusi. Et pesuaine täielikult eemaldada, kasutage pesuaine tablettidega pikki pesuprogramme.

Multitab funktsioon

Multitab funktsioon on mõeldud kombineeritud pesuainetablettidele.

Need tabletid sisaldavad pesuainet, loputusvahendit ja pesumasina soola. Mõned sisaldavad ka muid aineid.

Kontrollige ka, kas need tabletid sobivad teie vee karedusega. Lugege kindlasti tootja kasutusjuhiseid.

Kui kasutate multitab funktsiooni, jääb see kuni väljalülitamiseni sisse.

Multitab funktsioon peatab automaatselt loputusvahendi ja soola eraldumise. Loputusvahendi ja soola märgutuled on deaktiveeritud.

Programmi kestus võib multitab funktsiooniga pikeneda.

- i** Aktiveerige või deaktiveerige multitab funktsioon enne pesuprogrammi käivitamist.

Programmi töötamise ajal ei saa multitab funktsiooni enam muuta. Tühistage pesuprogramm ja käivitage see uuesti.

Multitab funktsiooni aktiveerimiseks:

- Vajutage multitab nuppu. Multitab märgutuli süttib põlema.

Multitab funktsiooni deaktiveerimiseks:

- Vajutage multitab nuppu. Multitab märgutuli kustub.

- i** **Kui kuivatamistulemused ei rahulda, toimige järgmiselt:**

1. Lisage loputusvahendi dosaatorisse loputusvahendit.
 2. Aktiveerige loputusvahendi dosaator.
 3. Määrata loputusvahendi annus asendisse 2.
- Kui multitab funktsioon on aktiveeritud, siis saate aktiveerida või deaktiveerida ainult loputusvahendi dosaatorit.

Loputusvahendi dosaatori aktiveerimiseks/deaktiveerimiseks:

- i** Seade peab olema väljalülitatud.

1. Vajutage ja hoidke all start/tühista nuppu. Keerake programmi nuppu päripäeva, kuni programmi tähis on kohakuti juhtpaneelil oleva esimese pesuprogrammiga.

2. Vabastage start/tühista nupp kui ekraanile kuvatakse vee kareduse tase.
3. Keerake programmi nuppu vastupäeva, kuni programmi tähis on kohakuti juhtpaneelil oleva teise pesuprogrammiga.
4. Digitaalne ekraan näitab kasutuses olevat loputusvahendi dosaatori seadistust.

<i>0d</i>	Loputusvahendi jagaja deaktiveeritud
<i>1d</i>	Loputusvahendi jagaja aktiveeritud

5. Seadistuse muutmiseks vajutage start/tühista nupule. Digitaalsel ekraanil kuvatakse uus seadistus.

6. Toimingu salvestamiseks keerake programmi nupp asendisse väljas.

- i** Tavalise pesuvahendi kasutamiseks:
1. Deaktiveerige Multitab-funktsioon.
 2. Paigaldage uuesti soola- ja loputusvahendi dosaatorid.
 3. Reguleerige veekareduse kõrgeimale tasemele.
 4. Käivitage pesuprogramm ilma nõudeta.
 5. Doseerige veepehmendit vastavalt oma piirkonna vee karedusele.
 6. Reguleerige loputusvahendi kogust.

Pesuprogrammi valimine ja käivitamine

Pesuprogrammi määramiseks ja käivitamiseks toimige järgmiselt:

1. Sulgege uks.
2. Keerake programmi nuppu pesuprogrammi määramiseks. Vaadake osa "Pesuprogrammid".
 - Pesuprogrammi tsükli märgutuli või tuled hakkavad põlema.
 - Digitaalsel ekraanil vilgub programmi kestus.
3. Vajutage start/tühista nupule.
 - Pesuprogramm käivitub automaatselt.
 - Kui programm käivitub, jääb põlema ainult käimasoleva faasi märgutuli. See põleb terve programmi kestel.

- i** Pesuprogrammi töötamise ajal ei saa programmi muuta. Tühistage pesuprogramm.

! **Hoiatus** Katkestage või tühistage pesuprogramm ainult vajaduse korral.

! **Ettevaatust** Avage uks ettevaatlikult. Kuum aur võib välja pääseda.

Pesuprogrammi katkestamine

Avage uks.

- Programm peatub.
- Sulgege uks.
- Programm jätkub kohast, kus see katkes.

Pesuprogrammi tühistamine

- Vajutage ja hoidke all start/tühista nuppu.
 - Digitaalsel ekraanil vilgub programmi kestus.
 - üks või mitu tsükli märgutuld vilgub,

Pesuprogramm on tühistatud.

Sel ajal võite teha järgmist:

1. Lülitage seade välja.
2. Määrake uus pesuprogramm.

Täitke pesuaine dosaator pesuainega, enne kui määrate uue pesuprogrammi.

Viitstardiga pesuprogrammi määramine ja käivitamine

1. Valige pesuprogramm.
2. Vajutage viitstardi nuppu kuni ekraanile kuvatakse pesuprogrammi soovitud algusaeg. Ekraanil vilgub viitstardi aeg.
3. Vajutage start/tühista nupule.
 - Algab viitstardi mahalugemine.
 - Pesuprogrammi faasi märgutuled kustuvad.
 - Ekraanile on kuvatud viitstardi aeg.

Kui mahalugemine on valmis, hakkab pesuprogramm automaatselt tööle ja süttib käimasoleva faasi märgutuli.

- i** Ärge avage mahalugemise ajal ust, vastasel juhul mahalugemine katkeb. Kui panete ukse uuesti kinni, jätkub mahalugemine kohast, kus see katkestati.

Viitstardi tühistamine

1. Vajutage ja hoidke all start/tühista nuppu.
 - Tsükli märgutuli või tuled süttivad.
 - Digitaalsel ekraanil vilgub pesuprogrammi kestus.
2. Pesuprogrammi käivitamiseks vajutage nupule Start/tühista.

Pesuprogrammi lõpp

Järgmistel juhtudel tuleb masin välja lülitada:

- Masin seiskub automaatselt.
- Ekraanile kuvatakse null.
- Faasi märgutuled kustuvad.

Paremate kuivatamistulemuste saavutamiseks hoidke uks mõne minuti vältel praakil, enne kui nõud välja võtate.

Laske nõudel jahtuda, enne kui eemaldate need masinast. Tulised nõud saavad kergesti viga.

Ooterežiim

Kui te ei lülita masinat pesuprogrammi lõppedes välja, lülitub masin automaatselt oote-

režiimile. Ooterežiim suurendab energiatarbimist. Kolm minutit pärast programmi lõppu kustuvad kõik märgutuled ja digitaalsele ekraanile kuvatakse üks horisontaalne kriips. Programmi lõpu režiimi naasmiseks vajutage nuppu.

Pesuprogrammid

Pesuprogrammid

Programm ja programmi-nupu asend	Mustuse aste	Pestavate esemete tüüp	Programmi kirjeldus
AUTO 1)	Kõik	Keraamika, söögiriistad, potid ja pannid	Eelpesu Põhipesu kuni 45 °C või 70 °C 1 või 2 vahelopotust Lõppopotus Kuivatamine
 2)	Normaalne / kerge määrdumine	Keraamika ja söögiriistad	Põhipesu kuni 60 °C Lõppopotus
	Tugev mustus	Keraamika, söögiriistad, potid ja pannid	Eelpesu Põhipesu kuni 70 °C 2 vahelopotust Lõppopotus Kuivatamine
 3)	Normaalne mustus	Keraamika ja söögiriistad	Eelpesu Põhipesu kuni 50 °C 1 vahelopotus Lõppopotus Kuivatamine
	Kõik	Osaline koormus (lõpetatakse hiljem samal päeval).	1 külm loputus (vältimaks toidujääkide kuivamist). Selle programmi puhul ei ole pesuaine vajalik.





1) AUTO-programmi ajal määratakse nõude määrdumistase vee läbipaistvuse põhjal. Programmi kestus ja energia- ning veekulu võivad muutuda. See oleneb asjaolust, kas masin on täis või mitte ning nõude määrdumisest. Masin reguleerib põhipesu ajal automaatselt vee temperatuuri.

2) See on parim igapäevane programm kasutamiseks mitte päris täis masina puhul. Ideaalne neljaliikmelisele perele, kus masinas pestakse ainult hommiku- ja õhtusöögi nõusid ja söögiriistu.

3) Testimisprogramm testimisinstituutide jaoks. Testiandmete jaoks vaadake eraldi kaasasolevat lehte.

Tarbimisandmed

Programmi	kestus (minutites) ¹⁾	Energiatarbimine (kWh)	Vesi (l)
AUTO	-	1,1-1,7	11-22

Programmi	kestus (minutites) ¹⁾	Energiatarbimine (kWh)	Vesi (l)
	-	0,9	9
	-	1,8-2,0	22-24
	-	1,0-1,1	13-15
	-	0,1	4

1) Digitaalne kuva näitab programmi kestust.

i Veeseurve ja temperatuur, elektriringe kõikumine ja nõude kogus võivad neid väärtusi mõjutada.

Puhastus ja hooldus

! **Hoiatus** Enne puhastamist lülitage masin välja.

Filtrite puhastamine

! **Ettevaatust** Ärge kasutage masinat ilma filtriteta. Veenduge, et filtrid oleksid õigesti paigaldatud. Vale paigaldamine põhjustab ebarahuldavaid pesemistulemusi ja kahjustab masinat.

Vajadusel puhastage filtreid. Mustad filtrid halvendavad pesutulemust.

Nõudepesumasinal on kolm filtrit:

1. jämefilter (A)
2. mikrofilter (B)
3. lamefilter (C)

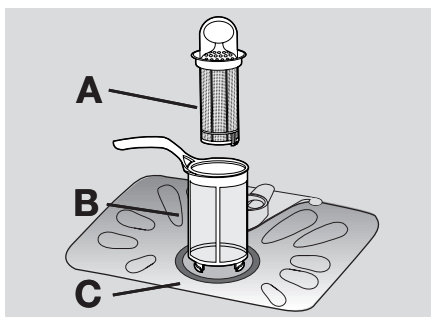

Filtrite puhastamiseks toimige järgmiselt:

1. Avage uks.
2. Eemaldage alumine korv.
3. Filtrisüsteemi avamiseks, keerake mikrofiltri (B) käepidet 1/4 keeret vastupäeva.

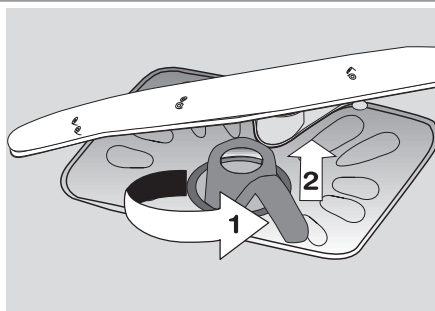

4. Eemaldage filtrisüsteem.
5. Hoidke jämefiltrit (A) auguga käepidemest.
6. Eemaldage jämefilter (A) mikrofiltrist (B).
7. Eemaldage masina põhjas olev lamefilter (C).

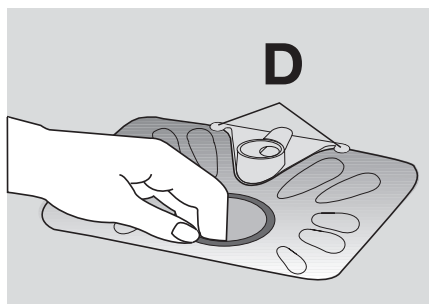

8. Puhastage filtreid voolava vee all.
9. Pange lamefilter (C) masina põhja tagasi. Paigaldage lamefilter korrektselt kahe serva alla (D).
10. Pange jämefilter (A) mikrofiltrisse (B) ja lükake filtrid kokku.
11. Pange filtrisüsteem omale kohale.

12. Filtrisüsteemi lukustamiseks keerake mikrofiltri (B) käepidet päripäeva kuni see kohale lukustub.

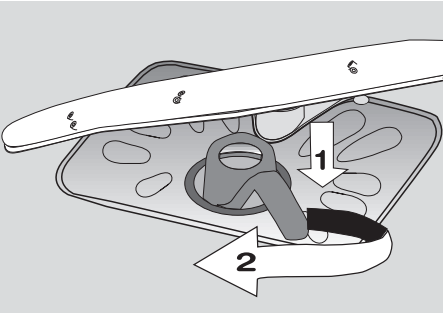

13. Pange alumine korv tagasi.
14. Sulgege uks.

i Ärge eemaldage pihusti tiivikut.

Kui piserdustorude avadesse on kogunenud mustusejääke, eemaldage need hambaorgiga.

Väline puhastamine

Puhastage masina välispinnad ja juhtpaneel niiske pehme lapiga. Kasutage ainult neutraalseid pesuaineid. Ärge kasutage abrasiivseid tooteid, küürimispadjandeid ega lahusteid (atsetoon, trikloroetüleen jne).

Ettevaatusabinõud külma vastu

! **Ettevaatust** Ärge paigaldage masinat ruumi, mille temperatuur on alla 0 °C. Tootja ei vastuta külmast tingitud kahjustuste eest.

Kui see ei ole võimalik, tühjendage masin ja pange uks kinni. Ühendage vee sissevõtu voolik lahti ja tühjendage veest.

Mida teha, kui...

Seade ei käivitu või seiskub töö käigus. Rikke korral püüdke kõigepealt ise probleemile lahendus leida. Vt 'Mida teha, kui...'. Kui te ei suuda probleemi ise lahendada, pöörduge edasimüüja või teeninduskeskuse poole.

! **Ettevaatust** Enne järgnevate soovituslike abinõude kasutuselevõtmist lülitage seade välja.

Vale kood ja rike	Võimalik põhjus ja lahendus
<ul style="list-style-type: none"> ekraanile on kuvatud ,10 Nõudepesumasin ei täitu veega 	<ul style="list-style-type: none"> Veekraan on blokeeritud või täis katlakivi. Puhastage veekraan. Veekraan on kinni. Avage veekraan. Vee sisselaskevooliku filter on blokeeritud. Puhastage filtrit. Vee sisselaskevoolik on valesti ühendatud. Voolik võib olla murdunud või muljutud. Veenduge, et ühendus oleks korrektne.
<ul style="list-style-type: none"> ekraanile on kuvatud ,20 Nõudepesumasin ei tühjene veest 	<ul style="list-style-type: none"> Kraanikausi äravool on blokeeritud. Puhastage kraanikausi äravoolu. Vee väljalaskevoolik on valesti ühendatud. Voolik võib olla murdunud või muljutud. Veenduge, et ühendus oleks korrektne.
<ul style="list-style-type: none"> ekraanile on kuvatud ,30 Üleujutuse vastane seadis töötab 	<ul style="list-style-type: none"> Sulgege veekraan ja pöörduge kohaliku teeninduskeskuse.

Vale kood ja rike	Võimalik põhjus ja lahendus
Programm ei käivitu	<ul style="list-style-type: none"> Seadme uks ei ole kinni. Sulgege uks. Toitepistik ei ole ühendatud. Pange toitepistik stepslisse. Maja kaitsmekarbis on kaitse väljalülitunud. Lülitage kaitse sisse. Määratud on viitstart. Programmi koheseks käivitamiseks tühistage viitstart.

Pärast kontrollimist lülitage seade sisse. Kee- rake nupp samale pesuprogrammile, mis oli määratud enne tõrke tekkimist.

Programm jätkub kohast, kus see katkes.

Kui rike ilmneb uuesti, pöörduge kohalikku teeninduskeskusse.

Järgmised andmed on vajalikud selleks, et teid kiiresti ja õigesti aidata:

- Mudel (Mod.)
 - Toote number (PNC)
 - Seerianumber (S.N.)
- Need andmed leiate andmeplaadilt. Kirjutage vajalikud andmed siia:
 Mudeli kirjeldus:
 Toote number:
 Seerianumber:

Puhastamise tulemused ei rahulda	
Nõud ei ole puhtad	<ul style="list-style-type: none"> Valitud pesuprogramm ei sobi nõude tüübi ja mustusega. Korvid on paigutatud valesti, nii et vesi ei pääse igale poole. Joatorud ei liigu vabalt, sest nõud on valesti paigutatud. Filtrid on mustad või valesti paigaldatud. Kasutatakse liiga vähe või üldse mitte pesuainet.
Katlakivi osakesed nõudel	<ul style="list-style-type: none"> Sooladosaator on tühi. Veepehmeni on reguleeritud valele tasemele. Sooladosaatori kaas ei ole korralikult kinni.
Nõud on märjad ja tuhmid	<ul style="list-style-type: none"> Ei kasutatud loputusvahendit. Loputusvahendi sahtel on tühi.
Klaasidel ja nõudel on triibud, piimjad plekid või sinakas varjund	<ul style="list-style-type: none"> Vähendage loputusvahendi doseerimist.
Klaasidel ja nõudel on kuivanud veetiljade jälgi	<ul style="list-style-type: none"> Suurendage loputusvahendi kogust. Põhjuseks võib olla pesuaine.

Tehnilised andmed

Mõõtmed	Laius cm	60
	Kõrgus cm	85
	Sügavus cm	61
Elektritoide - pinge - üldine toide - kaitsekork	Info elektriühenduse kohta on toodud andmesildil nõudepesuma- sina ukse sisemisel serval.	
Veesurve	Minimaalne	0,5 baari (0,05 MPa)
	Maksimaalne	8 baari (0,8 MPa)
Võimsus	Koha seaded	12

Paigaldamine

Sobitamine lauaplaadi alla

! **Hoiatus** Veenduge, et toitepistik oleks paigaldamise ajal stepslist väljas.

Pange masin veekraani ja äravoolu lähedusse. Eemaldage seadme tööpind selle paigaldamiseks kraani või köögitööpinna alla. Veenduge, et õnaruse mõõtmed oleksid vastavuses antud mõõtmetega.

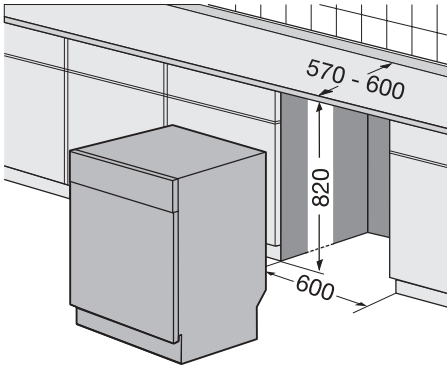

Seadme tööpinna eemaldamiseks toimige järgnevalt:

1. Eemaldage tagumised kruvid (1).

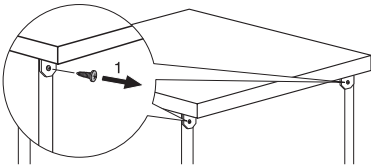

2. Tõmmake tööpinna seadme tagant (2).

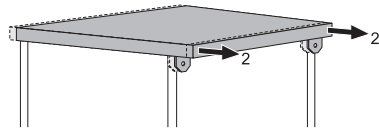

3. Tõstke tööpind üles ja eemaldage see eesmistest piludest (3).

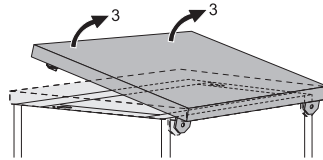

4. Seadme kõrguse muutmiseks kasutage keeratavaid jalgu.

5. Monteerige seade köögi tööpinna alla. Veenduge, et veevoolikutes poleks murdekohti ja et need poleks kokkusurutud. Kui parandamine on vajalik, siis peab seade olema töömehe jaoks kergesti ligipääsetav. Kui soovite nõudepesumasinat eraldiseisvana kasutada, siis pange tööpind peale tagasi. Eraldiseisva seadme sokkel ei ole reguleeritav.

Masina loodimine

Et ust saaks korralikult sulgeda ja tihendada, veenduge, et masin on loodis. Kui masin ei ole loodis, siis ei sobi uks kohale. Kui uks korralikult ei sulgu, vabastage või pingutage reguleeritavaid jalgu, kuni masin on loodis.

Veeühendus

Vee sissevõtuvoolik

Masina ühendamise kuuma (maks. 60°) või külma vee toitega.

Kui kuum vesi tuleb alternatiivsest energiaallikast, mis on keskkonnasõbralikum (nt päikese-, fotoelektrilised paneelid ja tuulegeneraatorid), kasutage energiakulu vähendamiseks kuuma vee allikat.

Ühendage sisselaskevoolik välise 3/4" keermega kraani külge.

! **Ettevaatust** Ärge kasutage vana masina ühendusvoolikuid.

Vee surve peab vastama osas "Tehnilised andmed" toodud vahemikule. Veenduge, et saate oma kohaliku vee-ettevõtte käest teie elukohas oleva veesurve kohta.

Veenduge, et veevoolikutes poleks murdekohti ja et need poleks kokkusurutud või sõlmes.

Lekete vältimiseks paigutage lukustusmutter korrektselt.

⚠ Ettevaatust Ärge ühendage seadet uute torudega või torudega, mida pole kaua aega kasutatud. Laske veel mõni minut joosta ja alles siis ühendage sisselaskevoolik.

Vee sisselaskevoolik on topeltseinaga ja sellel on sisemine toitekaabel ja kaitseklapp. Vee sisselaskevoolik on surve all vaid siis, kui vesi jookseb. Juhul kui vee sisselaskevoolik lekib, siis katkestab kaitseklapp vee voolu. Olge vee sisselaskevooliku ühendamisel ettevaatlik:

- Ärge kastke vee sisselaskevoolikut või kaitseklappi vette.
- Juhul kui vee sisselaskevoolik või kaitseklapp on kahjustada saanud, tõmmake seadme pistik koheselt stepslist.
- Vee sisselaskevooliku ja selle kaitseklapi võib asendada vaid teeninduskeskus.

⚠ Hoiatus Ohtlik pinge

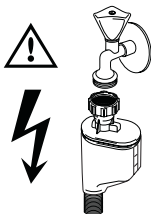

Vee tühjendusvoolik

1. Ühendage vee väljalaskevoolik kraanikausi äravooliga ja kinnitage see tööpinna alla. Nii ei pääse kraanikausist tulev vesi nõudepesumasinasse.
2. Ühendage vee väljalaskevoolik ventileerimisauguga toru külge (minimaalne sisemine läbimõõt 4 cm).

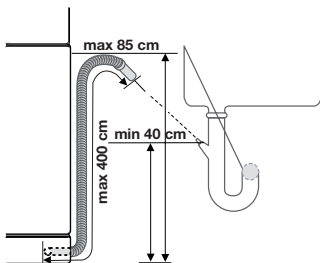

Veenduge, et väljalaskevoolik poleks murtud või kokku pigistatud, nii tagate probleemivaiba vee äravoolu.

Eemaldage kraanikausi kork selleks ajaks kui seade vett väljastab, nii vältite vee tagasivoolamist seadmesse.

Väljalaskevooliku pikendus ei tohi olla üle 2 m. Pikenduse sisemine diameeter ei tohi olla väiksem vooliku enda sisemisest diameetrist. Kui ühendate vee väljalaskevooliku kraani äravoolutorusse, eemaldage plastikust membraan (A). Kui membraani ei eemaldata, võib järelejäänud toit blokeerida väljavooluvooliku sifooni

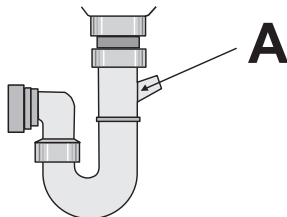

i Masinal on turvaseade, mis takistab musta vee tagasivoolu masinasse. Kui kraanikausi äravoolul on tagasivooluklapp, siis võib see põhjustada masina ebakorrekset tööd. Eemaldage tagasivooluklapp.

⚠ Ettevaatust Vee lekkimise vältimiseks pärast paigaldamist veenduge, et veeliitmikud oleks tihked.

Elektriühendus

 **Hoiatus** Tootja ei vastuta, kui te neid ohutusnõudeid ei järgi. Maandfage masin vastavalt ohutusnõuetele. Veenduge, et nimivõimsus ja tüübisildil toodud voolutüüp oleksid kooskõlas kohaliku pinge ja vooluga. Kasutage alati nõuetekohaselt paigaldatud elektrilöögikindlat pistikupesast.

Ärge kasutage mitmik-pistikuid, konnektoreid ja pikenduskaableid. Tuleoht. Ärge vahetage toitekaablit ise välja. Pöörduge teeninduskeskuse poole. Veenduge, et toitekaablile pääseks pärast paigaldamist ligi. Masinat lahti ühendades ärge vedage toitekaablist. Tõmmake alati pistikust.

Jäätmekäitus

Tootel või selle pakendil asuv sümbol  näitab, et seda toodet ei tohi kohelda majapidamisjäätmetena. Selle asemel tuleb toode anda taastöötlamiseks vastavasse elektri- ja elektroonikaseadmete kogumise punkti. Toote õige utiliseerimise kindlustamisega aitate ära hoida võimalikke negatiivseid tagajärgi keskkonnale ja inimtervisele, mida võiks vastasel juhul põhjustada selle toote ebaõige käitlemine. Lisainfo saamiseks selle toote taastöötlamise kohta võtke ühendust kohaliku omavalitsuse, oma majapidamisjäätmete käitlejaga või kauplusega, kust te toote ostsite.

Pakkematerjalid on keskkonnasõbralikud ja need saab suunata korduvkasutusse. Plastmassist komponente tähistavad markeeritud, nt >PE<, >PS<, jne. Palun pange pakkematerjalid õigesse prügikasti.

 **Hoiatus** Seadme kõrvaldamiseks toimige järgmiselt:

- Tõmmake pistik välja.
- Lõigake toitekaabel ja pistik maha ja kõrvaldage need.
- Kõrvaldage ukse käepide. Nii ei ole lastel võimalik oma elu ohustades massinasse lõksu jääda.

Electrolux. Thinking of you.

Pentru a vedea cum gândim, vizitați www.electrolux.com

Cuprins

Informații privind siguranța	20	Funcția Multitab	29
Descrierea produsului	21	Selectarea și pornirea unui program de spălare	30
Panoul de comandă	22	Programe de spălare	32
Înainte de prima utilizare	23	Îngrijirea și curățarea	33
Reglarea substanței de dedurizare a apei	24	Ce trebuie făcut dacă...	34
Utilizarea sării pentru mașina de spălat vase	25	Date tehnice	35
Utilizarea substanței de limpezire	25	Instalarea	35
Încărcarea tacâmurilor și a veselelor	26	Racordul de apă	36
Utilizarea detergentului	28	Conexiunea electrică	37
		Protejarea mediului înconjurător	38



Ne rezervăm dreptul asupra efectuării de modificări



Informații privind siguranța

i Pentru siguranța dv. și pentru utilizarea corectă a aparatului, citiți cu atenție acest manual înainte de instalare și de utilizare. Păstrați întotdeauna aceste instrucțiuni împreună cu aparatul, chiar dacă îl mutați sau îl vindeți. Utilizatorii trebuie să cunoască în mod complet modul de funcționare și elementele de siguranță ale aparatului.

Utilizarea corectă

- Aparatul este proiectat exclusiv pentru uz casnic.
- Folosiți aparatul numai pentru a curăța vase care se pot spăla în mașina de spălat vase.
- Nu puneți solvenți în aparat. Pericol de explozie.
- Puneți cuțitele și alte obiecte cu vârfuri ascuțite în coșul pentru tacâmuri, cu vârful în jos. Dacă nu, puneți-le în poziție orizontală în coșul superior.
- Folosiți numai produse de marcă, speciale pentru mașinile de spălat vase (detergent, sare, agent de clătire).
- Dacă deschideți ușa în timpul funcționării aparatului, pot ieși aburi fierbinți. Pericol de arsuri ale pielii.
- Nu scoateți vasele din mașina de spălat vase înainte de terminarea programului de spălare.

- Când programul de spălare s-a terminat, deconectați ștecherul din priză și închideți robinetul de apă.
- Numai un tehnician autorizat poate repara acest aparat. Folosiți numai piese de schimb originale.
- Nu efectuați singuri reparațiile, pentru a evita răniurile și defectarea aparatului. Contactați întotdeauna Centrul de Asistență local.

Siguranța generală

- Persoanele (inclusiv copiii) cu capacități fizice, senzoriale și mentale reduse, sau lipsite de experiență și cunoștințe, nu trebuie să utilizeze aparatul. Acestea trebuie să fie supravegheate sau instruite în legătură cu folosirea aparatului, de către o persoană răspunzătoare pentru siguranța lor.
- Respectați instrucțiunile de siguranță ale producătorului de detergent pentru mașina de spălat vase, pentru a preveni arsurile în zona ochilor, a gurii și a gâtului.
- Nu beți apă din mașina de spălat. În aparat pot rămâne reziduuri de detergent.
- Închideți întotdeauna ușa când nu utilizați aparatul, pentru a evita răniurile și pentru a nu vă împiedica de ușa deschisă.
- Nu vă așezați și nu vă urcați pe ușa deschisă.

Siguranța copiilor

- Numai adulții pot utiliza acest aparat. Copiii trebuie supravegheați pentru a fi siguri că nu se joacă cu aparatul.
- Nu lăsați ambalajele la îndemâna copiilor. Există riscul de sufocare.
- Păstrați toți detergentii într-un loc sigur. Nu lăsați copiii să atingă detergentii.
- Nu lăsați copiii în apropierea mașinii de spălat vase atunci când ușa este deschisă.

Instalarea

- Asigurați-vă că aparatul nu s-a deteriorat din cauza transportului. Nu conectați aparatul dacă este deteriorat. Dacă este necesar, contactați furnizorul.
- Îndepărtați toate ambalajele înainte de prima utilizare.
- Numai o persoană calificată și competentă poate să efectueze racordarea electrică.

- Numai o persoană calificată și competentă poate să efectueze racordarea la apă.
- Nu schimbați specificațiile și nu modificați acest produs. Risc de rănire și de deteriorare a aparatului.
- Nu utilizați aparatul:
 - în cazul în care cablul electric sau furtunurile de apă sunt deteriorate,
 - dacă panoul de comandă, suprafața de lucru sau zona plintei sunt deteriorate, iar interiorul aparatului este accesibil.
- Contactați Centrul de Asistență local.
- Nu găuriți pereții aparatului, pentru a evita deteriorarea componentelor hidraulice sau electrice.

! **Avertizare** Respectați cu atenție instrucțiunile pentru realizarea racordurilor la electricitate și la apă.

Descrierea produsului

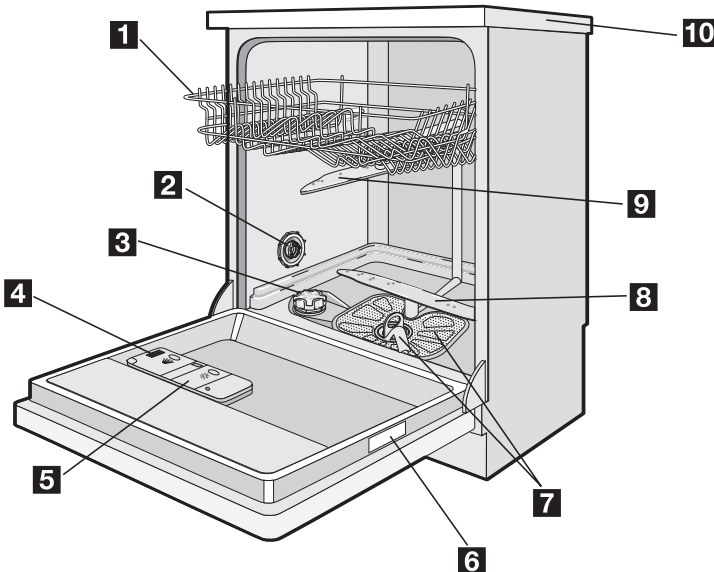

- 1** Coșul superior
- 2** Discul pentru duritatea apei
- 3** Rezervorul pentru sare
- 4** Distribuitorul de detergent
- 5** Dozatorul pentru agentul de clătire

- 6** Plăcuța cu datele tehnice
- 7** Filtrele
- 8** Brațul stropitor inferior
- 9** Brațul stropitor superior
- 10** Suprafața de lucru

Panoul de comandă

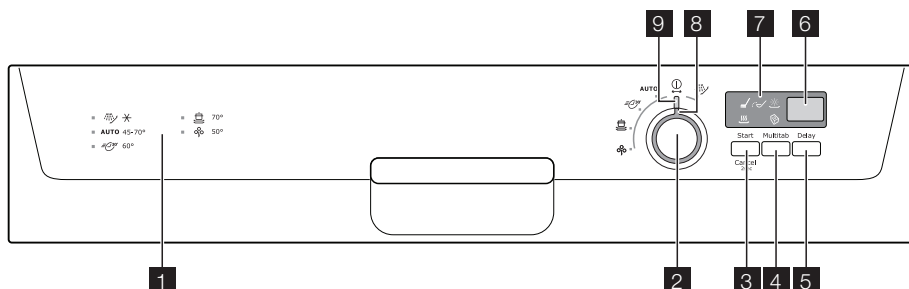

- 1 Ghidul pentru programe
- 2 Butonul pentru selectarea programului
- 3 Butonul Start/Anulare (Start Cancel)
- 4 Butonul Multitab (Multitab)
- 5 Butonul Pornire cu întârziere (Delay)
- 6 Afișajul digital
- 7 Lumini indicatoare
- 8 Marcajul pentru programe
- 9 Poziția Off (Oprit)

Lumini indicatoare	
Faza de spălare 	Lumina indicatoare a fazei de spălare se aprinde în timpul fazei de spălare sau de clătire.
Faza de uscare 	Lumina indicatoare a fazei de uscare se aprinde în timpul etapei de uscare.
Funcția Multitab 	Lumina indicatoare Multitab se aprinde atunci când este activă funcția Multitab.
Sare ¹⁾ 	Lumina indicatoare pentru sare se aprinde atunci când este necesar să umpleți recipientul pentru sare. Consultați capitolul "Utilizarea sării pentru mașina de spălat vase". După ce umpleți recipientul, lumina indicatoare pentru sare poate continua să rămână aprinsă câteva ore. Acest lucru nu are un efect nedorit asupra funcționării aparatului.
Agent de clătire ¹⁾ 	Lumina indicatoare a agentului de clătire se aprinde atunci când este necesar să completați cu agent de clătire. Consultați capitolul "Utilizarea agentului de clătire".

1) Atunci când recipientele pentru sare și/sau agent de clătire sunt goale, luminile indicatoare corespunzătoare nu se aprind în timp ce un program de spălare funcționează.

Butonul pentru selectarea programului

- Pentru a porni aparatul sau pentru a seta un program de spălare, rotiți butonul pentru programe în sensul acelor de ceasornic sau în sens invers acelor de ceasornic. Marcajul pentru programe de pe butonul

pentru programe trebuie să ajungă în dreptul unui program de spălare de pe panoul de comandă. Dacă marcajul pentru programe este în dreptul unui program de spălare, afișajul digital indică durata programului. Dacă marcajul pentru programe nu este în dreptul unui program de spălare,

pe afișajul digital apar două bare orizontale.

- Pentru a opri aparatul, rotiți butonul de selectare a programelor până când marcajul pentru programe ajunge în dreptul indicatorului Off.

Folosiți butonul pentru programe pentru următoarele operațiuni:

- Pentru a seta dedurizatorul de apă. Consultați capitolul "Setarea dedurizatorului de apă".
- Pentru a activa/dezactiva dozatorul pentru agentul de clătire. Consultați capitolul "Funcția Multitab".

Butonul Start/Anulare

Folosiți butonul Start/Cancel pentru următoarele operațiuni:

- Pentru a porni programul de spălare. Consultați capitolul "Setarea și pornirea unui program de spălare".
- Pentru a anula un program de spălare în curs de desfășurare. Consultați capitolul "Setarea și pornirea unui program de spălare".
- Pentru a seta nivelul dedurizatorului de apă. Consultați capitolul "Setarea dedurizatorului de apă".
- Pentru a activa/dezactiva dozatorul pentru agentul de clătire. Consultați capitolul "Funcția Multitab".

Butonul Multitab

Apăsăți pe acest buton pentru a activa/dezactiva funcția multitab. Consultați capitolul "Funcția Multitab".

Butonul Pornire cu întârziere

Folosiți butonul de pornire cu întârziere pentru a întârzia pornirea programului de spălare cu 1 până la 19 ore. Consultați capitolul "Se-

lectarea și pornirea unui program de spălare".

Afișajul digital

Afișajul indică:

- Nivelul reglat pentru dedurizatorul de apă.
- Activarea/dezactivarea dozatorului pentru agentul de clătire (numai cu funcția Multitab activă).
- Durata programului.
- Timpul rămas până la terminarea programului.
- Terminarea unui program de spălare, afișajul digital arată un zero.
- Numărul de ore până la pornirea cu întârziere.
- Coduri de eroare.

Modul de setare

Aparatul este în modul "setare" când:

- Una sau mai multe lumini indicatoare ale fazei sunt aprinse.
- Durata programului clipește intermitent pe afișajul digital.

Aparatul trebuie să fie în modul "setare" pentru aceste operațiuni:

- Pentru a seta un program de spălare.
- Pentru a seta nivelul dedurizatorului de apă.
- Pentru a activa/dezactiva dozatorul pentru agentul de clătire.

Aparatul nu este în modul "setare" când:

- Una sau mai multe lumini indicatoare ale fazei sunt aprinse.
- Durata programului nu clipește.

În acest caz anulați programul, pentru a reveni în modul de setare. Consultați capitolul "Setarea și pornirea unui program de spălare".

Înainte de prima utilizare

Consultați următoarele instrucțiuni pentru fiecare etapă din procedură:

1. Verificați dacă nivelul dedurizatorului de apă este corect pentru duritatea apei din zona dv. Dacă este necesar, setați dedurizatorul de apă.
2. Umpleți rezervorul de sare cu sare pentru mașina de spălat vase.
3. Umpleți dozatorul pentru agentul de clătire cu agent de clătire.
4. Încărcați tacâmurile și vasele în mașina de spălat vase.
5. Setați programul de spălare corect pentru tipul de încărcătură și pentru gradul de murdărie.
6. Umpleți distribuitorul de detergent cu cantitatea corectă de detergent.

7. Porniți programul de spălare.

i În cazul în care utilizați tablete de detergent combinate ("3 în 1", "4 în 1", "5 în

1" etc.), consultați capitolul 'Funcția Multitab'.

Reglarea substanței de dedurizare a apei

Dedurizatorul de apă înlătură mineralele și sărurile din apa de alimentare. Mineralele și sărurile pot afecta negativ funcționarea aparatului.

Duritatea apei este măsurată în scale echivalente:

- Grade germane (dH°).
- Grade franceze (°TH).

- mmol/l (milimoli pe litru - unitatea internațională pentru duritatea apei)
- Clarke.

Reglați dedurizatorul de apă în funcție de duritatea apei din zona dv. Dacă este necesar, contactați Compania locală de furnizare a apei.

Duritatea apei				Setarea durității apei	
°dH	°TH	mmol/l	Clarke	manuală	electronică
51 - 70	91 - 125	9,1 - 12,5	64 - 88	2	10
43 - 50	76 - 90	7,6 - 9,0	53 - 63	2	9
37 - 42	65 - 75	6,5 - 7,5	46 - 52	2	8
29 - 36	51 - 64	5,1 - 6,4	36 - 45	2	7
23 - 28	40 - 50	4,0 - 5,0	28 - 35	2	6
19 - 22	33 - 39	3,3 - 3,9	23 - 27	2	5
15 - 18	26 - 32	2,6 - 3,2	18 - 22	1	4
11 - 14	19 - 25	1,9 - 2,5	13 - 17	1	3
4 - 10	7 - 18	0,7 - 1,8	5 - 12	1	2
< 4	< 7	< 0,7	< 5	1 ¹⁾	1 ¹⁾

1) Nu este necesar să se utilizeze sare.

i Trebuie să setați dedurizatorul de apă manual și electronic.

Reglarea manuală

i Aparatul este setat din fabrică pe poziția 2.

1. Deschideți ușa.
2. Scoateți coșul inferior.
3. Rotiți discul pentru duritatea apei pe poziția 1 sau 2 (consultați tabelul).
4. Instalați coșul inferior.

5. Închideți ușa.

Reglarea electronică

Dedurizatorul de apă este setat din fabrică la nivelul 5.

i Aparatul trebuie să fie stins.

1. Apăsăți și țineți apăsat butonul Start/Anulare. Rotiți butonul selector de programe în sens invers acelor de ceasornic, până când marcajul pentru programe ajunge în dreptul primului program de spălare de pe panoul de comandă.
2. Eliberați butonul Start/Cancel când pe afișaj apare setarea curentă.
Exemple:
- nivelul 5 = **5 L**
- nivelul 10 = **10 L**
3. Apăsăți pe butonul Start/Cancel pentru a modifica nivelul dedurizatorului de apă.

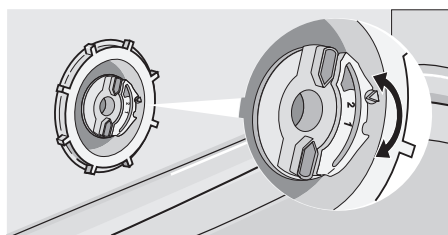

De fiecare dată când apăsați pe buton, nivelul se mărește.

4. Rotiți butonul pentru programe pe poziția Off pentru a memoriza operațiunea.

Utilizarea sării pentru mașina de spălat vase

⚠️ Atenție Folosiți numai sare pentru mașina de spălat vase. Tipurile de sare care nu sunt adecvate pentru mașinile de spălat vase pot produce deteriorarea dedurizatorului de apă.

⚠️ Atenție Cristalele de sare și apa sărată de pe fundul aparatului pot cauza coroziunea. Umpleți aparatul cu sare înainte de a porni un program de spălare, pentru a evita coroziunea.

Efectuați aceste operațiuni pentru a umple rezervorul de sare:

1. Rotiți capacul în sens invers al acelor de ceasornic pentru a deschide rezervorul de sare.
2. Umpleți rezervorul de sare cu 1 litru de apă (numai prima oară).
3. Folosiți pâlnia pentru a umple rezervorul de sare cu sare.

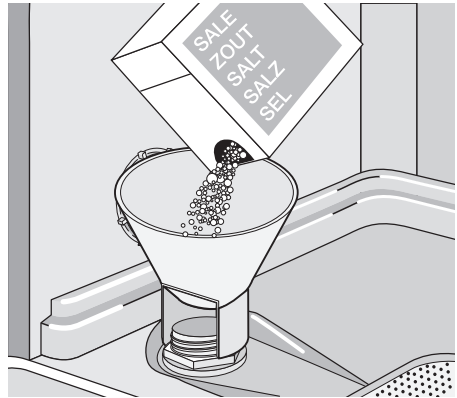

4. Înlăturați sarea din jurul deschiderii rezervorului de sare.
5. Rotiți capacul în sensul acelor de ceasornic pentru a închide rezervorul de sare.

i Este normal ca apa să dea pe dinafară din rezervorul de sare când îl umpleți cu sare.

Când setați electronic dedurizatorul de apă pe nivelul 1, luminița indicatoare pentru sare nu rămâne aprinsă.

Utilizarea substanței de limpezire

⚠️ Atenție Folosiți numai agenți de clătire de marcă pentru mașinile de spălat vase. Nu umpleți dozatorul pentru agent de clătire cu alte produse (de ex. agenți de curățare pentru mașina de spălat vase, detergent lichid). Aceasta poate duce la deteriorarea aparatului.

i Agentul de clătire face posibilă uscarea vaselor fără dăre și pete. Agentul de clătire este adăugat automat în timpul ultimei clătiri.

1. Apăsați pe butonul de eliberare (A) pentru a deschide dozatorul pentru agentul de clătire.

Efectuați aceste operațiuni pentru a umple dozatorul pentru agent de clătire:

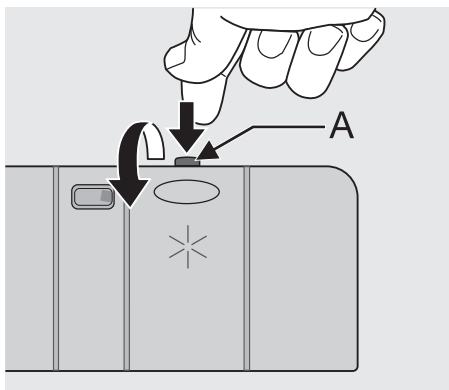

2. Umpleți dozatorul pentru agent de clătire cu agent de clătire. Semnul "max." indică nivelul maxim.

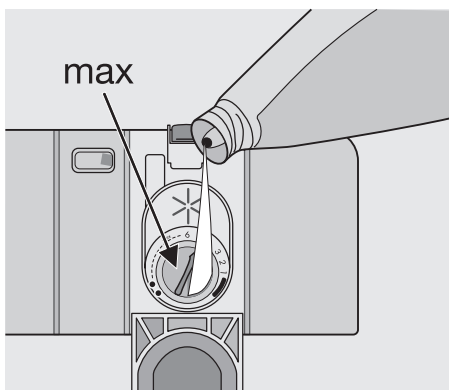

3. Înlăturați agentul de clătire vărsat pe alături, cu o cârpă absorbantă, pentru a

- evita formarea excesivă de spumă la următoarea spălare.
4. Închideți dozatorul pentru agent de clătire.

Reglarea dozării agentului de clătire

Agentul de clătire este setat din fabrică pe poziția 4.

Puteți seta dozajul agentului de clătire între poziția 1 (dozajul cel mai mic) și poziția 6 (dozajul cel mai mare).

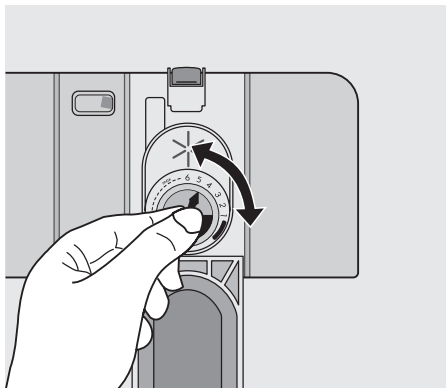

1. Rotiți discul pentru agentul de clătire pentru a mări sau a reduce dozajul.
- Măriți dozajul dacă există picături de apă sau pete de calcar pe vase.
 - Reduceți dozajul dacă există dăre, pete albicioase sau o peliculă albastruie pe vase.

Încărcarea tacâmurilor și a veselei

Recomandări utile

⚠️ Atenție Folosiți aparatul numai pentru vase care se pot spăla în mașina de spălat vase.

Nu utilizați aparatul pentru a curăța obiecte care pot absorbi apa (bureți, cârpe de bucătărie etc.).

- Înainte de a încărca tacâmurile și vasele, efectuați aceste operațiuni:
 - Înlăturați toate resturile de mâncare.
 - Înmuiiați resturile de arsură de pe cratițe.
- Când încărcați tacâmurile și vasele, efectuați aceste operațiuni:

- Încărcați obiectele concave (de ex. ceștile, paharele și oalele) cu gura în jos.
- Asigurați-vă că apa nu se acumulează în recipient sau pe o bază adâncă.
- Asigurați-vă că tacâmurile și vasele nu sunt introduse unele în altele.
- Asigurați-vă că tacâmurile și vasele nu acoperă alte tacâmuri și alte vase.
- Asigurați-vă că paharele nu ating alte pahare.
- Puneți obiectele mici în coșul pentru tacâmuri.

- Obiectele de plastic și cratițele cu teflon au tendința de a reține picături de apă. Obiectele de plastic nu se usucă la fel de bine ca obiectele de porțelan sau de oțel.
- Puneți obiectele ușoare în coșul superior. Asigurați-vă că obiectele nu se mișcă.

! **Atenție** Asigurați-vă că brațele stropitoare se pot mișca liber înainte să porniți un program de spălare.

! **Avertizare** Închideți întotdeauna ușa după ce încărcăți sau descărcați aparatul. O ușă deschisă poate fi periculoasă.

Coșul inferior

Puneți cratițele, capacele, farfuriile, bolurile de salată și tacâmurile în coșul inferior. Aranjați platourile și capacele mari în jurul marginii coșului.

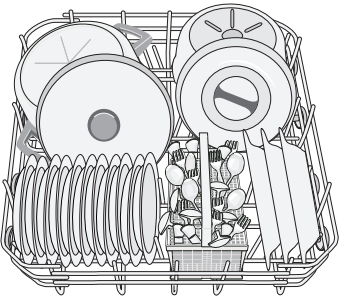
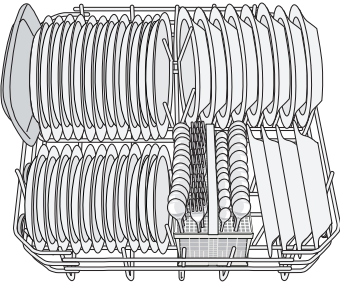

Rândurile de dinți din coșul inferior pot fi coborâte pentru a încărca oale, cratițe și castroane.

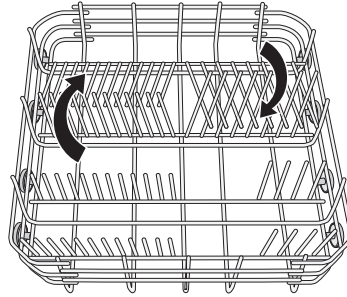

Coșul pentru tacâmuri

! **Avertizare** Nu puneți cuțite cu lame lungi în poziție verticală. Puneți tacâmurile lungi și ascuțite în poziție orizontală, în coșul superior. Aveți grijă la obiectele ascuțite.

Puneți furculițele și lingurile cu mânerul în jos.

Puneți cuțitele cu mânerul în sus.

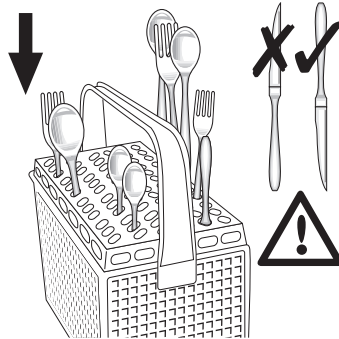

Dacă vârfului cuțitelor ies prin fundul coșului, pot bloca brațul stropitor inferior. Puneți cuțitele cu mânerul în jos.

Puneți lingurile printre alte tacâmuri pentru a evita lipirea acestora.

Utilizați grătarul pentru tacâmuri. Dacă dimensiunile tacâmurilor împiedică utilizarea grătarului pentru tacâmuri, îl puteți înlătura.

Coșul superior

Coșul superior este pentru farfurii (maximum 24 cm diametru), farfurioare, boluri de salată, cești, pahare, oale și capace. Aranjați obiecte-

tele astfel încât apa să ajungă pe toate suprafețele.

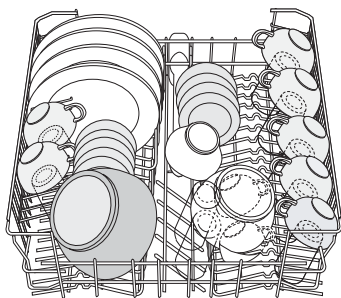

i Evitați punerea farfuriilor în primele trei sectoare din partea frontală a coșului. Verificați ca farfuriile să fie înclinate înainte.

Puneți paharele cu picior lung pe grătarele pentru cești, cu piciorul în sus. Pentru obiectele mai lungi, pliați grătarele pentru cești în sus.

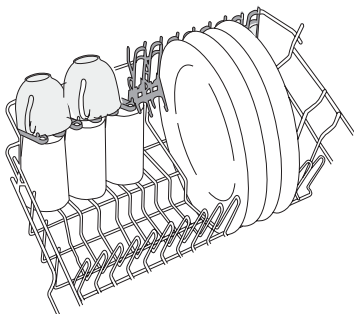

Reglarea înălțimii coșului superior

Dacă puneți farfuriile mari în coșul inferior, mutați mai întâi coșul superior pe poziția de sus.

Înălțimea maximă a vaselor	
coșul superior	coșul inferior

Înălțimea maximă a vaselor		
Poziția de sus	20 cm	31 cm
Poziția de jos	24 cm	27 cm

Efectuați aceste operațiuni pentru a deplasa coșul superior pe poziția de sus:

1. Trageți coșul în afară până când se oprește.
2. Ridicați cu grijă cele două părți, până când mecanismul se angrenează și coșul este stabil.

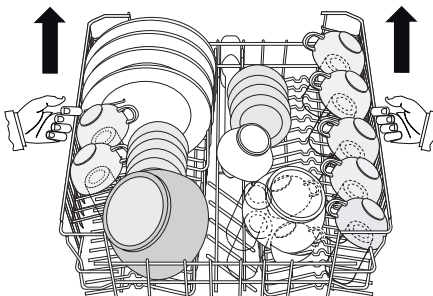

Efectuați aceste operațiuni pentru a deplasa coșul superior pe poziția de jos:

1. Trageți coșul în afară până când se oprește.
2. Ridicați cu grijă cele două părți laterale.
3. Țineți mecanismul și lăsați-l să cadă înapoi încet.

⚠ Atenție

- Nu ridicați și nu coborâți coșul numai într-una dintre părți.
- Atunci când coșul se află în poziția de sus, nu puneți ceștile pe grătarele pentru cești.

Utilizarea detergentului

i Folosiți numai detergenți (praf, lichid sau tablete) care sunt adecvați pentru mașina de spălat vase.

Respectați datele de pe ambalaj.

- Dozajul recomandat de producător.
- Recomandări de păstrare.

☞ Nu folosiți mai mult decât cantitatea corectă de detergent, pentru a proteja mediul înconjurător.

Efectuați aceste operațiuni pentru a umple distribuitorul de detergent:

1. Deschideți capacul distribuitorului de detergent.

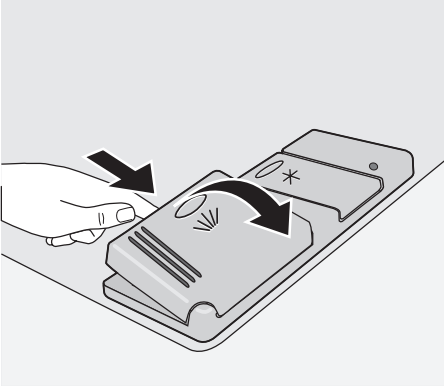

2. Umpleți distribuitorul pentru detergent (A) cu detergent. Marcajul indică dozajul: 20 = aproximativ 20 g de detergent 30 = aproximativ 30 g de detergent.
3. Dacă folosiți un program de spălare cu faza de prespălare, puneți mai mult detergent în compartimentul cu detergent pentru prespălare (B).

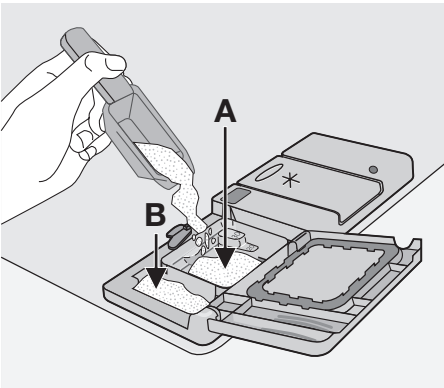

4. Dacă folosiți tablete de detergent, puneți tableta de detergent în distribuitorul de detergent (A).

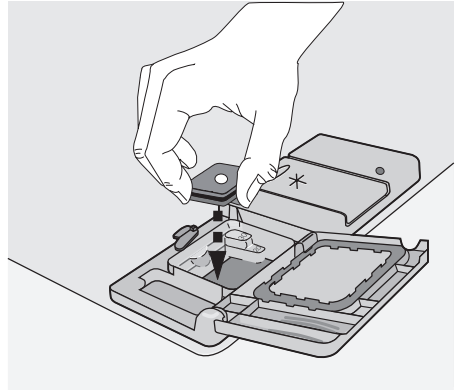

5. Închideți capacul distribuitorului de detergent. Apăsăți capacul până când se fixează în locașul lui.

- i** Mărcile diferite de detergent se dizolvă în intervale diferite de timp. Unele tablete de detergent nu produc cele mai bune rezultate de curățare în timpul programelor de spălare scurte. Folosiți programe de spălare lungi când utilizați tablete de detergent, pentru a înlătura complet detergentul.

Funcția Multitab

Funcția Multitab este pentru tabletele de detergent combinate.

Aceste tablete conțin agenți precum detergent, agent de clătire și sare pentru mașinile de spălat. Unele tipuri de tablete pot conține alți agenți.

Verificați dacă aceste tablete sunt adecvate pentru duritatea apei din regiunea dv. Consultați instrucțiunile producătorilor.

Când setați funcția Multitab, aceasta rămâne activată până când o dezactivați dv.

Funcția Multitab oprește automat fluxul de agent de clătire și de sare. Luminițele indica-

toare pentru agent de clătire și pentru sare sunt dezactivate.
Durata programului se poate mări dacă folosiți funcția Multitab.

- i** Activați sau dezactivați funcția Multitab înainte de începerea programului de spălare.
Nu puteți activa sau dezactiva funcția Multitab când programul este în curs de desfășurare. Anulați programul de spălare, apoi setați programul din nou.

Pentru a activa funcția Multitab:

- Apăsați pe butonul Multitab. Luminița indicatoare pentru funcția Multitab se aprinde.

Pentru a dezactiva funcția Multitab:

- Apăsați pe butonul Multitab. Luminița indicatoare pentru funcția Multitab se stinge.

i **Efectuați aceste operațiuni dacă rezultatul uscării nu este satisfăcător:**

1. Umpleți dozatorul pentru agent de clătire cu agent de clătire.
2. Activați dozatorul pentru agentul de clătire.
3. Setează dozajul agentului de clătire pe poziția 2.
 - Puteți activa sau dezactiva dozatorul pentru agentul de clătire numai când funcția Multitab este activată.



Pentru a activa/dezactiva dozatorul de agent de clătire:

i Aparatul trebuie să fie stins.

1. Apăsați și țineți apăsat butonul Start/Anulare. Rotiți butonul selector de programe

în sens invers acelor de ceasornic, până când marcajul pentru programe ajunge în dreptul primului program de spălare de pe panoul de comandă.

2. Eliberați butonul Start/Cancel când pe afișaj apare nivelul de duritate al apei.
3. Rotiți butonul selector de programe în sens invers acelor de ceasornic, până când marcajul pentru programe ajunge în dreptul celui de-al doilea program de spălare de pe panoul de comandă.
4. Afișajul digital indică setarea actuală pentru dozatorul de agent de clătire.

	Dozatorul pentru agentul de clătire este dezactivat
	Dozatorul pentru agentul de clătire este activat

5. Apăsați pe butonul Start/Cancel pentru a modifica setarea. Afișajul digital indică noua setare.
6. Rotiți butonul pentru programe pe poziția Off pentru a memoriza operațiunea.

i Pentru a folosi din nou detergent normal:

1. Dezactivați funcția Multitab.
2. Umpleți rezervorul de sare și dozatorul pentru agent de clătire.
3. Reglați setarea pentru duritatea apei la nivelul cel mai mare.
4. Efectuați un program de spălare fără vase.
5. Reglați dedurizatorul de apă în funcție de duritatea apei din zona dv.
6. Reglați dozarea agentului de clătire.

Selectarea și pornirea unui program de spălare

Efectuați aceste operațiuni pentru a porni și a seta un program de spălare:

1. Închideți ușa.
2. Rotiți butonul pentru programe pentru a seta programul de spălare. Consultați capitolul "Programele de spălare".
 - Lumina sau luminile indicatoare ale fazei pentru programul de spălare se aprind.
 - Durata programului de pe afișajul digital clipește.
3. Apăsați pe butonul Start/Cancel.
 - Programul de spălare începe automat.

– Când programul începe, rămâne aprinsă numai luminița indicatoare pentru etapa în curs de desfășurare. Durata programului rămâne aprinsă permanent.

i Când programul de spălare este în curs de desfășurare, nu puteți schimba programul. Anulați programul de spălare.

! **Avertizare** Întrerupeți sau anulați un program de spălare numai dacă este necesar.

 **Atenție** Deschideți ușa cu atenție. Pot ieși aburi fierbinți.

Întreruperea unui program de spălare

Deschideți ușa.

- Programul se oprește.

Închideți ușa.

- Programul continuă din punctul în care a fost întrerupt.

Anularea unui program de spălare

- Apăsati și țineți apăsat butonul Start/Cancel.
 - Pe afișajul digital, durata programului clipește intermitent.
 - Una sau mai multe lumini indicatoare ale fazei sunt aprinse.

Programul de spălare este anulat.

În acest moment puteți efectua următoarele operațiuni:

1. Stingeți aparatul.
2. Setati un program de spălare nou. Umpleți distribuitorul de detergent cu detergent înainte de a seta un nou program de spălare

Selectarea și începerea unui program de spălare cu pornirea cu întârziere

1. Setati un program de spălare.
2. Apăsati pe butonul de pornire cu întârziere, până când pe afișaj apare numărul de ore pentru pornirea cu întârziere a programului de spălare. Intervalul de timp până la pornirea cu întârziere clipește pe afișajul digital.
3. Apăsati pe butonul Start/Cancel.
 - Începe numărătoarea inversă pentru pornirea cu întârziere.
 - Luminițele indicatoare pentru etapele din programul de spălare se sting.
 - Pe afișajul digital, intervalul de timp până la pornirea cu întârziere rămâne aprins permanent.

Când numărătoarea inversă s-a terminat, programul de spălare începe automat. Lumi-

nița indicatoare pentru etapa în curs de desfășurare se aprinde.

-  Nu deschideți ușa în timpul numărătorii inverse, pentru a evita întreruperea numărătorii inverse. Când închideți ușa din nou, numărătoarea inversă va continua de la momentul întreruperii.

Anularea "pornirii cu întârziere"

1. Apăsati și țineți apăsat butonul Start/Anulare.
 - Lumina sau luminile indicatoare ale fazei se aprind.
 - Pe afișajul digital, durata programului de spălare se aprinde.
2. Pentru a porni programul de spălare, apăsați pe butonul Start/Cancel.

Terminarea programului de spălare

Stingeți aparatul în următoarele condiții:

- Aparatul se oprește automat.
- Pe afișajul digital apare un zero.
- Luminițele indicatoare pentru etape sunt stinse.

Pentru rezultate mai bune ale uscării, țineți ușa deschisă timp de câteva minute înainte de a scoate vasele.

Lăsați vasele să se răcească înainte de a le scoate din aparat. Vasele fierbinți se pot deteriora ușor.

Modul Standby

Dacă nu stingeți aparatul la terminarea programului de spălare, acesta va intra automat în modul Standby. Modul Standby reduce consumul de energie.

La trei minute după terminarea programului, toate luminițele indicatoare se sting, iar pe afișajul digital se vede o bară orizontală.

Apăsati un buton pentru a reveni la modul Terminarea programului.





Programe de spălare

Programele de spălare

Programele și poziția butonului pentru programe	Gradul de murdărire	Tipul de încărcătură	Descrierea programului
AUTO 1)	Oricare	Vase de porțelan, tacâmuri, oale și tigăi	Prespălare Spălare principală până la 45°C sau 70°C 1 sau 2 clătiri intermediare Clătire finală Uscare
 2)	Normal murdare sau puțin murdare	Vase de porțelan și tacâmuri	Spălare principală până la 60°C Clătire finală
	Foarte murdare	Vase de porțelan, tacâmuri, oale și tigăi	Prespălare Spălare principală până la 70°C 2 clătiri intermediare Clătire finală Uscare
 3)	Normal murdare	Vase de porțelan și tacâmuri	Prespălare Spălare principală până la 50°C 1 clătire intermediară Clătire finală Uscare
	Oricare	Încărcare parțială (se va completa pe parcursul zilei).	1 clătire cu apă rece (pentru a evita lipirea resturilor de alimente). Pentru acest program nu este necesar detergentul.

- 1) În timpul programului AUTO, nivelul de murdărire al vaselor este determinat în funcție de nivelul de murdărire din apă. Durata programului și consumurile se pot schimba. Acestea depind de încărcarea aparatului, totală sau parțială, și de cât de murdare sunt vasele. Aparatul reglează automat temperatura apei în timpul spălării principale.
- 2) Acesta este programul perfect pentru spălările zilnice, pentru o încărcătură parțială. Ideal pentru o familie de 4 persoane care dorește să încarce numai vesela și tacâmurile de la micul dejun și de la cină.
- 3) Program de testare pentru institutele de testare. Vă rugăm să consultați fișa separată cu datele de la teste.

Valorile consumurilor

Program	Durata (în minute) ¹⁾	Consum de energie (în kWh)	Apă (în litri)
AUTO	-	1,1-1,7	11-22
	-	0,9	9
	-	1,8-2,0	22-24
	-	1,0-1,1	13-15
	-	0,1	4

1) Afișajul digital indică durata programului.

-  Presiunea și temperatura apei, variațiile curentului electric și cantitatea de vase pot duce la modificarea acestor valori.

Îngrijirea și curățarea

⚠ Avertizare Stingeți aparatul înainte de a-l curăța.

Curățarea filtrelor

⚠ Atenție Nu utilizați aparatul fără filtre. Asigurați-vă că filtrele sunt instalate corect. Instalarea incorectă va duce la rezultate nesatisfăcătoare ale spălării și la deteriorarea aparatului.

Dacă este necesar, curățați filtrele. Filtrele murdare reduc rezultatele spălării.

Mașina de spălat vase are trei filtre:

1. filtrul mare (A)
2. microfiltrul (B)
3. filtrul plat (C)

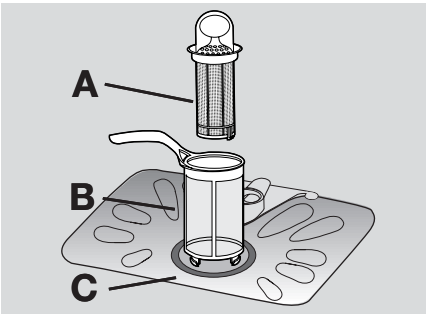

Efectuați aceste operațiuni pentru a curăța filtrele:

1. Deschideți ușa.
2. Scoateți coșul inferior.
3. Pentru a debloca sistemul de filtre, rotiți mânerul microfiltrului (B) cu aprox. 1/4 tur în sens invers acelor de ceasornic.

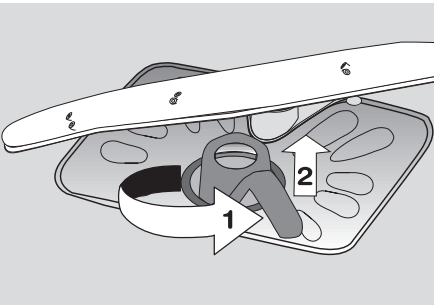

4. Scoateți sistemul de filtre.

5. Apucați filtrul mare (A) de mânerul cu orificiul.
6. Scoateți filtrul mare (A) din microfiltrul (B).
7. Scoateți filtrul plat (C) din partea inferioară a aparatului.

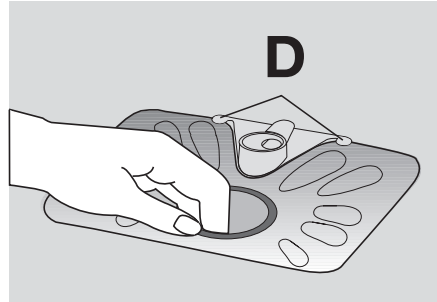

8. Curățați filtrele sub jet de apă.
9. Puneți filtrul plat (C) în partea inferioară a aparatului. Instalați filtrul plat în mod corect sub cele două ghidaje (D).
10. Puneți filtrul mare (A) în microfiltrul (B) și apăsați-le pe amândouă.
11. Puneți sistemul de filtre în poziție.
12. Pentru a bloca sistemul de filtre, rotiți mânerul microfiltrului (B) în sensul acelor de ceasornic, până când se blochează pe poziție.

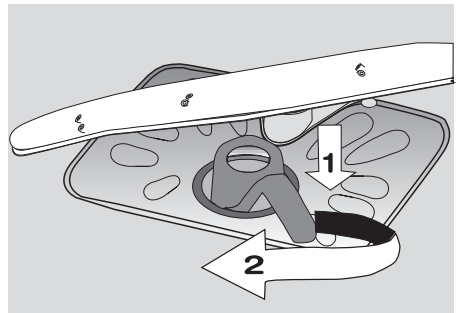

13. Instalați coșul inferior.
14. Închideți ușa.

i Nu înlăturați brațele stropitoare.

Dacă orificiile din brațele stropitoare sunt înfundate, înlăturați resturile de murdărie cu o scobitoare.

Curățarea exterioară

Curățați suprafețele exterioare ale mașinii de spălat vase și panoul de comandă cu o cârpă moale umedă. Folosiți numai detergenți neutri. Nu folosiți produse abrazive, bureți abrazivi sau solvenți (acetonă, tricloretilenă etc...).

Măsurile de precauție împotriva înghețului

 **Atenție** Nu instalați aparatul într-un loc în care temperatura este sub 0°C.

Producătorul nu este răspunzător pentru daunele cauzate de îngheț.

Dacă nu este posibil, goliți mașina și închideți ușa. Deconectați furtunul de alimentare cu apă și goliți apa din furtunul de alimentare cu apă.

Ce trebuie făcut dacă...

Aparatul nu pornește, sau se oprește în timpul funcționării.

Dacă apare o defecțiune, încercați mai întâi să găsiți singuri o soluție a problemei. Dacă nu puteți găsi singuri o soluție la problemă, contactați-l pe dealerul dv. sau Centrul de Asistență.

 **Atenție** Opriti aparatul înainte de a efectua acțiunile corective sugerate mai jos.

Cod de eroare și defecțiune	Cauză posibilă și soluție
<ul style="list-style-type: none"> afișajul digital indică 10 Mașina de spălat vase nu se alimentează cu apă 	<ul style="list-style-type: none"> Robinetul de apă este blocat sau este înfundat cu depuneri de calcar. Curățați robinetul de apă. Robinetul de apă este închis. Deschideți robinetul de apă. Filtrul din furtunul de alimentare cu apă este blocat. Curățați filtrul. Racordarea furtunului de alimentare cu apă nu este corectă. Furtunul poate fi strivit sau răsucit. Asigurați-vă că racordarea este corectă.
<ul style="list-style-type: none"> afișajul digital indică 20 Mașina de spălat vase nu evacuează apa 	<ul style="list-style-type: none"> Scurgerea de la chiuvetă este blocată. Curățați scurgerea chiuvetei. Conectarea furtunului de evacuare a apei nu este corectă. Furtunul poate fi strivit sau răsucit. Asigurați-vă că racordarea este corectă.
<ul style="list-style-type: none"> afișajul digital indică 30 Dispozitivul anti-inundație este în funcțiune 	<ul style="list-style-type: none"> Închideți robinetul de apă și contactați Centrul de Asistență local.
Programul nu pornește	<ul style="list-style-type: none"> Ușa aparatul nu este închisă. Închideți ușa. Ștecherul nu e introdus în priză. Introduceți ștecherul în priză. Siguranța din tabloul de siguranțe al locuinței s-a ars. Înlocuiți siguranța. Este setată pornirea cu întârziere. Anulați pornirea cu întârziere, pentru a începe programul imediat.

După verificare, porniți aparatul. Setați butonul la același program de spălare ca înainte de defecțiune.

Programul continuă din punctul în care a fost întrerupt. Dacă defecțiunea apare din nou, contactați centrul de service local. Aceste date sunt necesare pentru a vă putea ajuta în mod rapid și corect:

- Model (Mod.)
- Numărul produsului (PNC)
- Numărul de serie (S.N.)

Pentru aceste date, consultați plăcuța cu datele tehnice.

Notați aici datele necesare:
 Descrierea modelului :
 Numărul produsului :
 Numărul de serie :

Rezultatele spălării nu sunt satisfăcătoare	
Vasele nu sunt curate	<ul style="list-style-type: none"> • Programul de spălare selectat nu este adecvat pentru tipul de încărcătură și pentru gradul de murdărie. • Coșurile sunt încărcate incorect, iar apa nu poate ajunge pe toate suprafețele. • Brațele stropitoare nu se rotesc liber din cauza așezării incorecte a vaselor. • Filtrele sunt murdare sau incorect montate. • S-a folosit prea puțin detergent sau deloc.
Particule de calcar pe vase	<ul style="list-style-type: none"> • Rezervorul pentru sare este gol. • Dedurizatorul de apă este setat la un nivel neadecvat. • Capacul rezervorului de sare nu este corect închis.
Vasele sunt ude și mate	<ul style="list-style-type: none"> • Nu s-a folosit agent de clătire. • Dozatorul pentru agentul de clătire este gol.
Pe vase sau pe pahare sunt vizibile dungii, pete albe sau o peliculă albastruie	<ul style="list-style-type: none"> • Reduceți dozajul agentului de clătire.
Urme de picături de apă pe pahare și pe vase	<ul style="list-style-type: none"> • Măriți doza de agent de clătire. • Detergentul poate fi de vină.

Date tehnice

Dimensiuni	Lățime cm	60
	Înălțime cm	85
	Adâncime cm	61
Conexiune electrică - Tensiune - Putere totală - Siguranță	Informațiile referitoare la racordarea la electricitate sunt specificate pe plăcuța cu datele tehnice, situată pe marginea interioară a ușii mașinii de spălat vase.	
Presiunea apei de alimentare	Minimă	0,5 bar (0,05 MPa)
	Maximă	8 bar (0,8 MPa)
Capacitate	Set pentru nr. persoane	12

Instalarea

Încadrarea sub blatul dulapului

 **Avertizare** Asigurați-vă că ștecherul este deconectat de la priză în timpul instalării.

Asigurați-vă că dimensiunile locașului sunt conforme cu dimensiunile indicate.

Puneți mașina în apropierea robinetului de alimentare cu apă și a scurgerii. Înlăturați su-prafața de lucru a aparatului pentru a-l instala sub o chiuveță sau sub un blat de bucătărie.

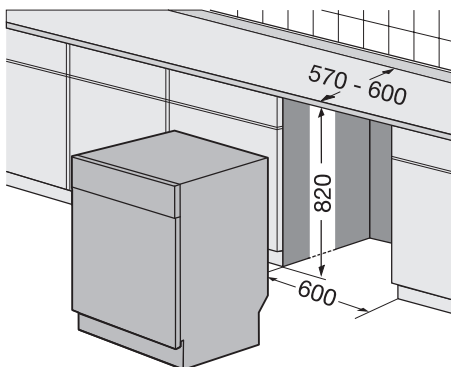

Efectuați aceste operațiuni pentru a înlătura suprafața de lucru a aparatului:

1. Scoateți șuruburile din spate (1).

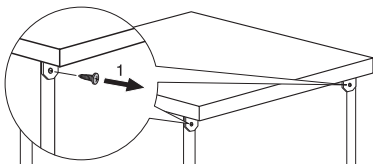

2. Trageți suprafața de lucru din spatele aparatului (2).

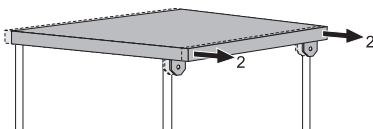

3. Ridicați suprafața de lucru și scoateți-o din fantele din față (3).

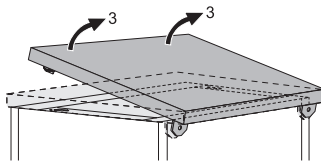

4. Folosiți piciorușele reglabile pentru a regla orizontalitatea aparatului.
5. Instalați aparatul sub blatul de bucătărie. Asigurați-vă că furtunurile pentru apă nu sunt îndoite sau strivite.

Dacă sunt necesare reparații, aparatul trebuie să fie ușor accesibil pentru tehnician. Instalați suprafața de lucru a aparatului pe aparat dacă doriți să utilizați mașina de spălat vase ca aparat independent. Plinta aparatelor neîncastrate nu este reglabilă.

Reglarea orizontalității aparatului

Asigurați-vă că aparatul este orizontal, pentru ca ușa să se închidă și să se sigileze corect. Dacă nivelarea aparatului este corectă, ușa nu se agață de laturile dulapului. Dacă ușa nu se închide corect, slăbiți sau strângeți piciorușele reglabile, până când aparatul este orizontal.

Racordul de apă

Furtunul de alimentare cu apă

Conectați aparatul la o sursă de alimentare cu apă caldă (max. 60°) sau rece.

Dacă apa caldă provine din surse alternative de energie care sunt mai prietenoase cu mediul înconjurător (de ex. panourile solare sau fotovoltaice și energie eoliană), folosiți alimentarea cu apă caldă pentru a reduce consumul de energie.

Conectați furtunul de alimentare la un robinet de apă cu filet exterior de 3/4".

⚠️ Atenție Nu folosiți furtunuri de racordare de la un aparat vechi.

Presiunea apei trebuie să se încadreze în limite (consultați "Datele tehnice"). Asigurați-vă că vi se comunică presiunea medie a apei

din zona dv., de către compania locală de furnizare a apei.

Asigurați-vă că furtunul de alimentare cu apă nu este îndoit, strivit sau răsucit.

Fixați piulița corect, pentru a evita scurgerile de apă.

⚠️ Atenție Nu racordați aparatul la țevi noi sau la țevi care nu au mai fost folosite de mult. Lăsați apa să curgă câteva minute, apoi racordați furtunul de alimentare.

Furtunul de alimentare cu apă are perete dublu și are un cablu interior și o valvă de siguranță. Furtunul de alimentare cu apă este sub presiune numai atunci când curge apa. Dacă furtunul de alimentare cu apă prezintă scurgeri, valva de siguranță întrerupe alimentarea cu apă.

Aveți grijă când racordați furtunul de alimentare cu apă:

- Nu puneți furtunul de alimentare cu apă sau valva de siguranță în apă.
- Dacă furtunul de alimentare cu apă sau valva de siguranță sunt deteriorate, deconectați imediat ștecherul din priză.
- Numai Centrul de Asistență are voie să înlocuiască furtunul de alimentare echipat cu valvă de siguranță.

! **Avertizare** Voltaj periculos

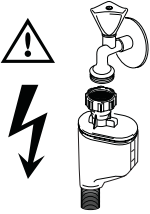

Furtunul de evacuare a apei

1. Racordați furtunul de evacuare a apei la sifonul de la chiuvetă și fixați-l sub suprafața de lucru. Astfel se evită revenirea apei reziduale din chiuvetă în aparat.
2. Racordați furtunul de evacuare a apei la o conductă de scurgere cu orificiu de aerisire (diametru interior minim 4 cm).

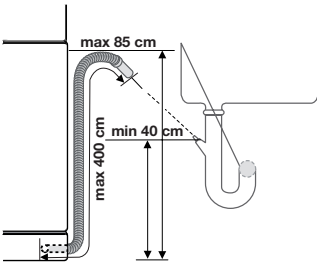

Asigurați-vă că furtunul de evacuare nu este îndoit sau strivit, pentru a evita evacuarea incorectă a apei.

Scoateți dopul de la chiuvetă când aparatul evacuează apa, pentru a împiedica revenirea apei în aparat.

Prelungirea furtunului de evacuare nu trebuie să fie mai lungă de 2 m. Diametrul interior nu trebuie să fie mai mic decât diametrul furtunului.

Când conectați furtunul de evacuare la un racord sub sifonul de la chiuvetă, înlăturați membrana de plastic (A). Dacă nu înlăturați membrana, resturile de mâncare pot cauza înfundarea racordului de la furtunul de evacuare.

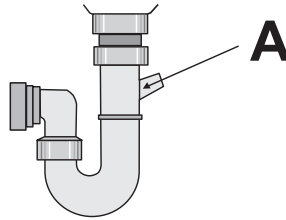

i Aparatul dispune de caracteristici de siguranță care împiedică revenirea apei murdare în aparat. Dacă scurgerea chiuvetei are o "valvă cu sens unic", această valvă poate împiedica scurgerea corectă a apei din aparat. Înlăturați valva cu sens unic.

! **Atenție** Asigurați-vă că fittingurile pentru apă sunt etanșe, pentru a preveni scurgerile de apă.

Conexiunea electrică

! **Avertizare** Producătorul nu este responsabil dacă nu respectați aceste măsuri de precauție.

Împământați aparatul în conformitate cu normele de siguranță.

Asigurați-vă că tensiunea nominală și capacitatea de pe plăcuța cu datele tehnice coincid cu tensiunea și capacitatea sursei de alimentare locală cu energie.

Folosiți întotdeauna numai o priză cu împământare corect instalată.

Nu utilizați prize multiple, conectoare și prelungitoare. Există riscul de incendiu. Nu înlocuiți singuri cablul de alimentare. Contactați Centrul de Asistență.

Asigurați-vă că ștecherul rămâne accesibil după instalare.

Nu trageți de cablul de alimentare pentru a deconecta aparatul. Trageți întotdeauna de ștecher.

Protejarea mediului înconjurător

Simbolul  e pe produs sau de pe ambalaj indică faptul că produsul nu trebuie aruncat împreună cu gunoiul menajer. Trebuie predat la punctul de colectare corespunzător pentru reciclarea echipamentelor electrice și electronice. Asigurându-vă că ați eliminat în mod corect produsul, ajutați la evitarea potențialelor consecințe negative pentru mediul înconjurător și pentru sănătatea persoanelor, consecințe care ar putea deriva din aruncarea necorespunzătoare a acestui produs. Pentru mai multe informații detaliate despre reciclarea acestui produs, vă rugăm să contactați biroul local, serviciul pentru eliminarea deșeurilor sau magazinul de la care l-ați achiziționat.

Materialele de ambalare sunt prietenoase cu mediul și pot fi reciclate. Componentele de plastic sunt identificate prin marcaje, de ex. >PE<, >PS< etc. Vă rugăm să aruncați materialele de ambalare în recipientele adecvate în instalațiile pentru gunoi comunitare.

 **Avertizare** Pentru a arunca aparatul, urmați această procedură:

- Scoateți ștecherul din priză.
- Tăiați cablul electric și ștecherul și aruncați-le.
- Aruncați dispozitivul de închidere al ușii. În acest fel, evitați închiderea copiiilor în interiorul aparatului, lucru care le-ar pune viața în pericol.

Electrolux. Thinking of you.

Обменяйтесь с нами своими мыслями на
www.electrolux.com

Содержание

Сведения по технике безопасности		Использование моющих средств	48
	39	Функция Multitab	50
Описание изделия	41	Выбор и запуск программы мойки	51
Панель управления	41	Программы мойки	52
Перед первым использованием	43	Уход и чистка	53
Установка смягчителя воды	43	Что делать, если ...	55
Использование соли для		Технические данные	56
посудомоечных машин	45	Установка	56
Использование ополаскивателя	45	Подключение к водопроводу	57
Загрузка столовых приборов и посуды		Подключение к электросети	59
	46	Охрана окружающей среды	59



Право на изменения сохраняется



Сведения по технике безопасности



Для собственной безопасности и правильной эксплуатации машины перед ее установкой и использованием внимательно прочитайте настоящее руководство. Всегда храните настоящие инструкции вместе с машиной, даже если передаете или продаете ее. Пользователи должны хорошо знать, как работает машина, и правила безопасности при ее эксплуатации.

- Если открыть дверцу прибора во время его работы, из него может вырваться горячий пар. Опасность ожога кожи.
- Не вынимайте посуду из посудомоечной машины до завершения программы мойки.
- Когда программа мойки закончится, выньте вилку сетевого шнура из розетки и закройте кран подачи воды.
- Ремонтировать этот прибор разрешается только уполномоченному специалисту. Применяйте только оригинальные запасные части.
- Не выполняйте ремонт самостоятельно во избежание получения травм и повреждения прибора. Всегда обращайтесь в местный сервисный центр.

Правильное применение

- Данный прибор предназначен только для бытового применения.
- Используйте прибор только для мытья бытовой посуды, пригодной для посудомоечных машин.
- Не заливайте в прибор никаких растворителей. Опасность взрыва.
- Ножи и прочие заостренные предметы кладите в корзину для столовых приборов острием вниз. Если это невозможно, кладите их горизонтально в верхнюю корзину.
- Используйте только фирменную продукцию для посудомоечных машин (моющее средство, соль, ополаскиватель).

Общие правила техники безопасности

- Лица (включая детей) с нарушенными физическими сенсорными или умственными способностями или с недостатком опыта или знаний не должны пользоваться данным прибором. Они должны находиться под присмотром или получать инструкции от лица, ответственного за их безопасность.

- Соблюдайте инструкции по технике безопасности от производителя моющего средства для посудомоечных машин, чтобы предотвратить ожоги глаз, рта и горла.
- Не пейте воду из посудомоечной машины. В машине могут быть остатки моющего средства.
- Чтобы предотвратить травмы и не споткнуться об открытую дверцу, всегда закрывайте ее, если не пользуетесь машиной.
- Не садитесь и не вставайте на открытую дверцу.

Безопасность детей

- Этим прибором могут пользоваться только взрослые. Следите за тем, чтобы маленькие дети не играли с прибором.
- Храните все упаковочные материалы в недоступном для детей месте. Существует риск смерти от удушья.
- Храните все моющие средства в безопасном месте. Не позволяйте детям прикасаться к моющим средствам.
- Не подпускайте детей к посудомоечной машине, когда ее дверца открыта.

Установка

- Убедитесь, что машина не повреждена при транспортировке. Не подключайте поврежденную машину. При не-

обходимости свяжитесь с поставщиком.

- Перед тем, как приступить к эксплуатации, удалите всю упаковку.
- Подключение к электросети должно выполняться квалифицированным компетентным лицом.
- Подключение к сети водоснабжения и канализации должно выполняться квалифицированным компетентным лицом.
- Не меняйте технические характеристики или конструкцию этого изделия. Риск получения травм или повреждения изделия.
- Не включайте машину:
 - если повреждены кабель электропитания или шланги для воды,
 - если панель управления, рабочая поверхность или цоколь повреждены настолько, что стала доступной внутренняя часть машины.
 Обращайтесь в местный авторизованный сервисный центр.
- Не сверлите боковые стенки машины, чтобы не повредить гидравлические или электрические компоненты.



ВНИМАНИЕ! Строго придерживайтесь инструкций по подключению к сетям электро- и водоснабжения.

Описание изделия

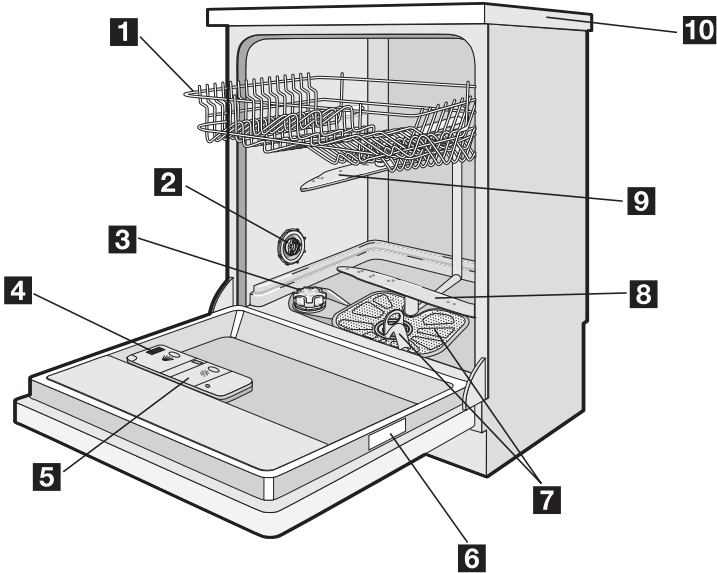



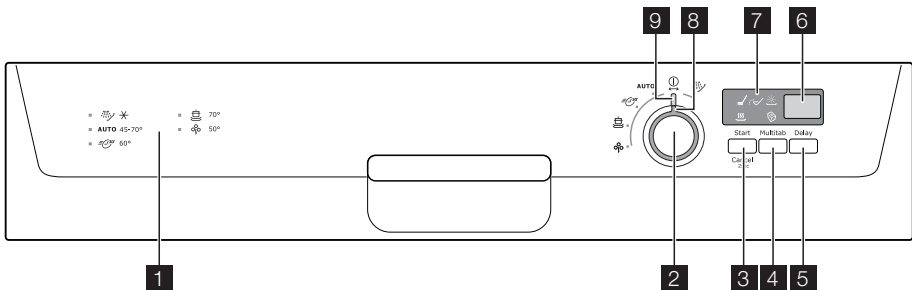

- | | |
|---------------------------------------|--------------------------------------|
| 1 Верхняя корзина | 6 Табличка технических данных |
| 2 Переключатель жесткости воды | 7 Фильтры |
| 3 Емкость для соли | 8 Нижний разбрызгиватель |
| 4 Дозатор моющих средств | 9 Верхний разбрызгиватель |
| 5 Дозатор ополаскивателя | 10 Рабочая поверхность |

Панель управления



- 1 Обзор программ
- 2 Селектор программ
- 3 Кнопка пуска/отмены (Start Cancel)
- 4 Кнопка Multitab (Multitab)
- 5 Кнопка задержки пуска (Delay)
- 6 Цифровой дисплей
- 7 Индикаторы
- 8 Указатель селектора программ
- 9 Положение выключения

Индикаторы	
 Фаза мойки	Индикатор фазы мойки загорается, когда выполняется фаза мойки или полоскания.
 Фаза сушки	Индикатор фазы сушки загорается, когда выполняется фаза сушки.
 Multitab	Индикатор multitab светится, когда активна функция multitab.
 Соль ¹⁾	Индикатор наличия соли загорается, когда необходимо наполнить контейнер для соли. См. раздел "Применение соли для посудомоечных машин". После заполнения контейнера индикатор наличия соли может гореть еще несколько часов. Это не оказывает отрицательного влияния на работу машины.
 Ополаскиватель ¹⁾	Индикатор наличия ополаскивателя загорается, когда необходимо наполнить дозатор ополаскивателя. См. раздел "Использование ополаскивателя".

1) Индикаторы наличия соли и/или ополаскивателя не загораются во время выполнения программы мойки, даже когда соответствующие контейнеры пусты.

Селектор программ

- Чтобы выключить машину или задать программу мойки, поверните по или против часовой стрелки селектор программ. Указатель на селекторе программ должен быть направлен на одну из программ мойки на панели управления. Если указатель на селекторе программ направлен на программу мойки, на цифровом дисплее появляется время ее выполнения. Если указатель на селекторе программ не направлен на программу мойки, на цифровом дисплее появляются две горизонтальные полосы.
- Чтобы выключить посудомоечную машину, поверните селектор программ так, чтобы указатель был направлен на индикатор "Выкл".

Селектор программ предназначен для задания следующих операций:

- Настройка устройства для смягчения воды. См. "Настройка устройства для смягчения воды"
- Выключение/включение дозатора ополаскивателя. См. раздел "Функция Multitab".

Кнопка пуска/отмены

Кнопка пуска/отмены используется для таких операций:

- Запуск программы мойки. См. раздел "Установка и пуск программы мойки".
- Для отмены выполняемой программы мойки. См. раздел "Установка и пуск программы мойки".
- Настройка уровня в устройстве для смягчения воды. См. раздел "Настройка устройства для смягчения воды".
- Выключение/включение дозатора ополаскивателя. См. раздел "Функция Multitab".

Кнопка Multitab

Нажмите эту кнопку для включения/выключения функции Multitab. См. раздел "Функция Multitab".

Кнопка задержки пуска

Используйте кнопку задержки пуска для задержки пуска программы мойки на время от 1 до 19 часов. См. раздел "Установка и пуск программы мойки".

Цифровой дисплей

Дисплей показывает:

- Отрегулированный уровень в устройстве для смягчения воды.
- Включение/выключение дозатора ополаскивателя (только при включенной функции Multitab).
- Продолжительность программы.
- Время, остающееся до окончания программы.
- Завершение программы мойки (в этом случае на цифровом дисплее высвечивается ноль).
- Число часов в задержке пуска.
- Коды ошибок.

Режим настройки

Прибор находится в режиме настройки, когда:

- Светится один или несколько индикаторов фаз.
 - На цифровом дисплее будет мигать время выполнения программы.
- Прибор должен быть в режиме настройки для выполнения следующих операций:

- Задание программы мойки.
- Настройка уровня в устройстве для смягчения воды.
- Выключение/включение дозатора ополаскивателя.

Прибор не находится в режиме настройки, когда:

- Светится один или несколько индикаторов фаз.
- Не мигает значение времени продолжительности программы.

В таком случае для возврата в режим настройки отмените программу. См. раздел "Установка и пуск программы мойки".

Перед первым использованием

При выполнении каждого шага процедуры соблюдайте следующие инструкции:

1. Проверьте, чтобы на устройстве для смягчения воды был установлен правильный для вашей местности уровень жесткости воды. При необходимости настройте устройство для смягчения воды.
2. Засыпьте соль в контейнер.
3. Залейте в дозатор ополаскиватель.
4. Загрузите в машину столовые приборы и посуду.

5. Установите программу, соответствующую загруженной посуде и степени ее загрязненности.
6. Заполните дозатор моющего средства надлежащим количеством моющего средства.
7. Запустите программу мойки.

 Если Вы пользуетесь таблетками комбинированного моющего средства (3 в 1, 4 в 1, 5 в 1 и т.д.), см. раздел 'Функция Multitab'.

Установка смягчителя воды

Устройство смягчения воды удаляет минеральные вещества и соли из водопроводной воды, подаваемой в машину. Минеральные вещества и соли могут оказать вредное воздействие на работу машины.

Жесткость воды измеряется в соответствующих единицах:

- немецких градусах (dH°),
 - французских градусах (°TH),
 - ммоль/л (миллимолях на литр - международных единицах жесткости воды),
 - градусах по шкале Кларка.
- Установите на устройстве смягчения воды уровень, соответствующий жесткости

воды в вашей местности. При необходимости, обратитесь в местную организацию по водоснабжению.

°dH (градусы жесткости воды)	Жесткость воды			Настройка жесткости воды	
	°TH (градусы жесткости воды)	ммоль/л	Кларк (шкала жесткости воды)	вручную	электронным способом
51 - 70	91 - 125	9,1 - 12,5	64 - 88	2	10
43 - 50	76 - 90	7,6 - 9,0	53 - 63	2	9
37 - 42	65 - 75	6,5 - 7,5	46 - 52	2	8
29 - 36	51 - 64	5,1 - 6,4	36 - 45	2	7
23 - 28	40 - 50	4,0 - 5,0	28 - 35	2	6
19 - 22	33 - 39	3,3 - 3,9	23 - 27	2	5
15 - 18	26 - 32	2,6 - 3,2	18 - 22	1	4
11 - 14	19 - 25	1,9 - 2,5	13 - 17	1	3
4 - 10	7 - 18	0,7 - 1,8	5 - 12	1	2
< 4	< 7	< 0,7	< 5	1 ¹⁾	1 ¹⁾

1) Соль не требуется.

i Устройство для смягчения воды необходимо отрегулировать вручную и электронным способом.

i Необходимо выключить посудомоечную машину.

Ручное регулирование

i Заводская настройка прибора соответствует положению 2.

1. Откройте дверцу.
2. Выньте нижнюю корзину.
3. Поверните переключатель жесткости воды в положение 1 или 2 (см. таблицу).
4. Установите на место нижнюю корзину.

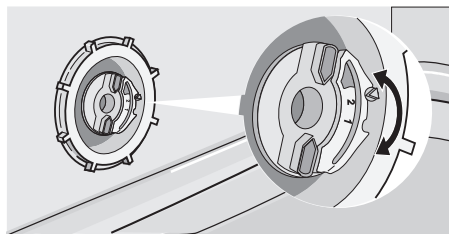

5. Закройте дверцу.

Электронные регулировки

На заводе устройство смягчения воды настроено на уровень 5.

1. Нажмите и не отпускайте кнопку "Пуск/Отмена". Поверните селектор программ против часовой стрелки, чтобы его указатель был направлен на первую программу мойки на панели управления.
2. Когда на цифровом дисплее появится текущая настройка, отпустите кнопку "Пуск/Отмена".
Примеры:
– уровень 5 = *5 L*
– уровень 10 = *10 L*
3. Чтобы изменить уровень жесткости воды, нажмите кнопку "Пуск/Отмена". При каждом нажатии кнопки уровень повышается.
4. Поверните селектор программ в положение "Выкл", чтобы сохранить значение.

Использование соли для посудомоечных машин

! **ПРЕДУПРЕЖДЕНИЕ!** Используйте только соль для посудомоечных машин. Соль, не предназначенная для посудомоечных машин, может повредить устройство для смягчения воды.

! **ПРЕДУПРЕЖДЕНИЕ!** Крупинцы соли или соленая вода на дне машины могут вызвать коррозию. Чтобы предотвратить коррозию, насыпайте соль в машину до начала выполнения программы мойки.

Чтобы наполнить емкость для соли, выполните следующие действия:

1. Поверните крышку против часовой стрелки, чтобы открыть емкость для соли.
2. Налейте в емкость для соли 1 л воды (только перед первым использованием).
3. Чтобы засыпать в емкость соль, воспользуйтесь воронкой.

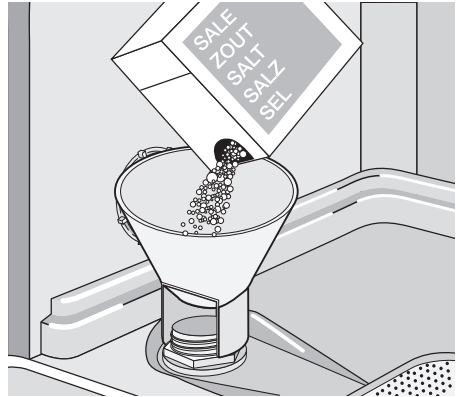

4. Уберите соль вокруг отверстия емкости для соли.
5. Поверните крышку по часовой стрелке, чтобы закрыть емкость для соли.

i То, что вода выливается из емкости для соли, когда насыпается соль, нормально.

Если устройство для смягчения воды настроить электронным способом на уровень 1, индикатор соли не будет гореть.

Использование ополаскивателя

! **ПРЕДУПРЕЖДЕНИЕ!** Используйте только специальный ополаскиватель для посудомоечных машин.

Не заполняйте дозатор ополаскивателя другими составами (средство для чистки посудомоечных машин, жидкое моющее средство и т.п.). Это может привести к повреждению машины.

i Ополаскиватель позволяет сушить посуду без образования полос и пятен.

Машина автоматически добавляет ополаскиватель во время последнего го цикла полоскания.

Чтобы наполнить дозатор ополаскивателя, выполните следующие действия:

1. Нажмите кнопку (A), чтобы открыть дозатор ополаскивателя.

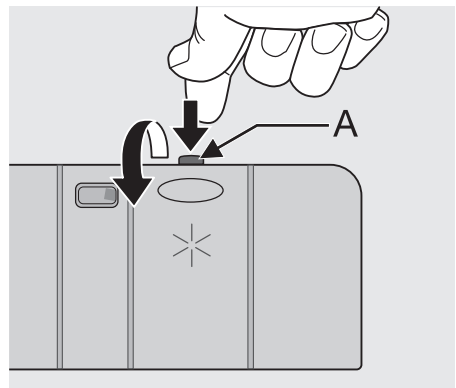

2. Залейте в дозатор ополаскиватель. Отметка "max" показывает максимальный уровень.

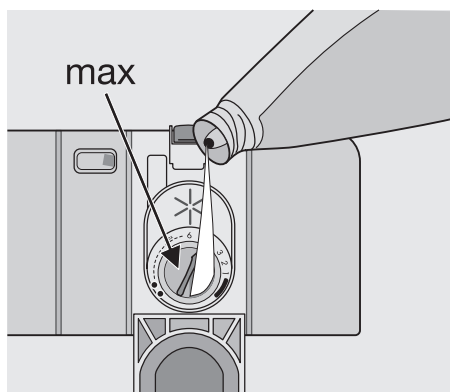

3. Вытрите пролившийся ополаскиватель салфеткой, хорошо впитывающей жидкость, во избежание избыточного пенообразования при следующей мойке.
4. Закройте дозатор ополаскивателя.

Регулировка дозировки ополаскивателя

На заводе регулятор ополаскивателя установлен в положение 4.

Дозировку ополаскивателя можно установить в пределах от 1 (минимум) до 6

(максимум), что соответствует 1-6 мл ополаскивателя.

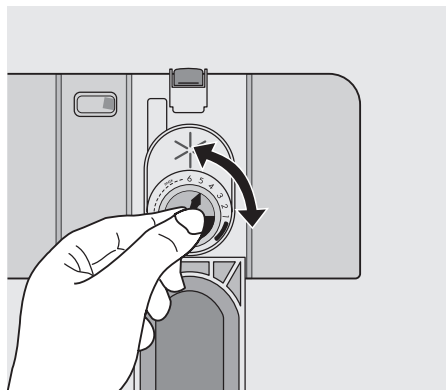

1. Для увеличения или снижения дозировки поверните селектор.
 - Увеличьте дозировку, если на посуде имеются капельки воды или налет.
 - Если на посуде остаются полосы, беловатые пятна или голубоватая пленка, уменьшите дозировку.

Загрузка столовых приборов и посуды

Полезные советы и рекомендации

! **ПРЕДУПРЕЖДЕНИЕ!** Используйте прибор только для мытья бытовой посуды, пригодной для посудомоечных машин.

Не используйте машину для мытья предметов, которые могут поглощать воду (губки, кухонные салфетки и т.п.).

- Перед загрузкой столовых приборов и посуды выполните такие действия:
 - Удалите все остатки пищи и отходы.
 - Размягчите пригоревшие остатки пищи в сковородах.
- При загрузке столовых приборов и посуды выполните такие действия:
 - Полые предметы (например, чашки, стаканы, сковороды) загружайте вверх дном.
 - Убедитесь, что вода не собирается внутри или в углублении основания посуды.
 - Убедитесь, что столовые приборы и посуда не лежат внутри друг друга.

- Убедитесь, что столовые приборы и посуда не накрывают другие столовые приборы и посуду.
- Убедитесь, что стаканы не соприкасаются друг с другом.
- Мелкие предметы укладывайте в корзину для столовых приборов.
- Пластиковые предметы и сковороды с антипригарным покрытием могут удерживать капли воды. Пластиковые предметы не высыхают так же быстро, как фарфоровые и стальные предметы.
- Легкие предметы укладывайте в верхнюю корзину. Убедитесь, что предметы не передвигаются.

! **ПРЕДУПРЕЖДЕНИЕ!** Убедитесь, что разбрызгиватели могут свободно вращаться, прежде чем запускать программу мойки.

! **ВНИМАНИЕ!** Всегда закрывайте дверцу после загрузки или разгрузки прибора. Открытая дверца может быть опасной.

нижней корзине

Кастриולי, крышки, тарелки и салатницы ставьте в нижнюю корзину. Размещайте сервировочные блюда и большие крышки у краев корзины.

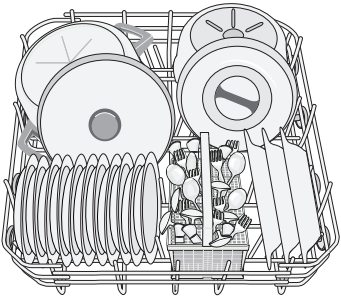
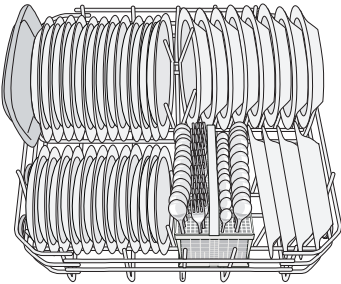

Ряды штырей в нижней корзине могут утапливаться для загрузки кастрюль, сковород и мисок.

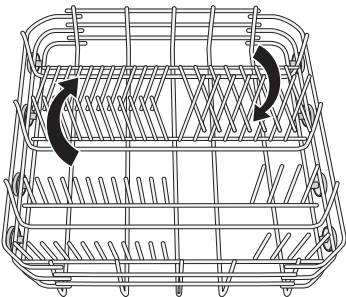

Корзинка для столовых приборов

! **ВНИМАНИЕ!** Не ставьте ножи с длинными лезвиями вертикально.

Длинные и острые столовые приборы укладывайте горизонтально в верхнюю корзину. Будьте осторожны с острыми предметами.

Вилки и ложки ставьте ручками вниз. Ножи ставьте ручками вверх.

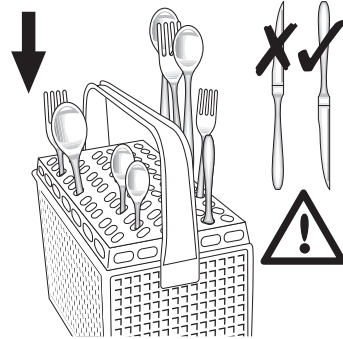

Если столовые приборы выступают из дна корзины, возможна блокировка нижнего разбрызгивателя. Ставьте ножи ручками вниз.

Чтобы исключить слипание столовых приборов, ставьте ложки вперемежку с другими предметами. Используйте решетку для столовых приборов. Если размер столовых приборов не позволяет использовать решетку, ее можно снять.

Верхняя корзина

Верхняя корзина предназначена для тарелок (диаметром не более 24 см), салатниц, чашек, стаканов, кастрюль и их крышек. Расположите предметы так, чтобы вода попадала на все поверхности.

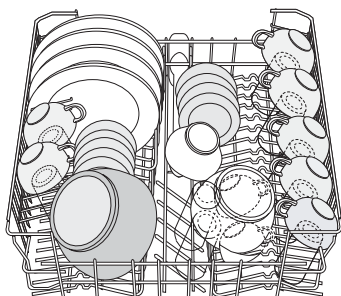

- i** Тарелки ставьте только в заднюю часть верхней корзины. Наклоните их вперед.
Не ставьте тарелки в первые три части передней части корзины. Убедитесь, что тарелки наклонены вперед.

Бокалы с длинными ножками ставьте в держатели для чашек ножками вверх. Чтобы поставить длинные предметы, сложите держатели для чашек вверх.

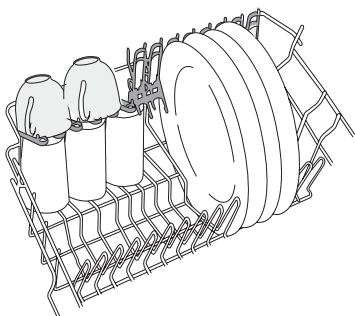

Регулирование высоты верхней корзины

Если вы ставите большие тарелки в нижнюю корзину, сначала передвиньте верхнюю корзину в верхнее положение.

Максимальная высота посуды	
верхняя корзина	нижняя корзина

Максимальная высота посуды		
Верхнее положение	20 см	31 см
Нижнее положение	24 см	27 см

Чтобы передвинуть верхнюю корзину в верхнее положение, сделайте следующее:

1. Вытяните корзину до упора.
2. Осторожно поднимайте обе стороны корзины вверх до тех пор, пока не сработает механизм ее фиксации.

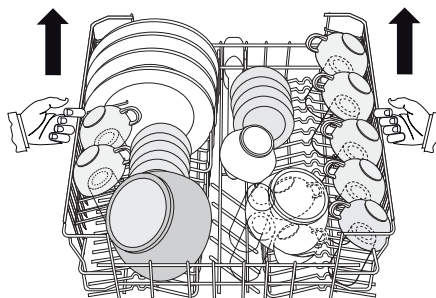

Чтобы передвинуть верхнюю корзину в нижнее положение, сделайте следующее:

1. Вытяните корзину до упора.
2. Осторожно поднимите обе стороны вверх.
3. Удерживая механизм, дайте корзине медленно опуститься.

! ПРЕДУПРЕЖДЕНИЕ!

- Нельзя поднимать или опускать корзину только с одной стороны.
- Если корзина находится в верхнем положении, не ставьте чашки на держатели для чашек.

Использование моющих средств

- i** Используйте только моющие средства (порошковые, жидкие или в таблетках), пригодные для посудомоечных машин.
Следуйте указаниям, приведенным на упаковке:

- рекомендациям производителя по дозировке,
- рекомендациям по хранению.

- ☞ Не превышайте указанную дозировку моющего средства, чтобы уменьшить загрязнение окружающей среды.

Чтобы заполнить дозатор моющим средством, выполните следующее:

1. Откройте крышку дозатора моющего средства.

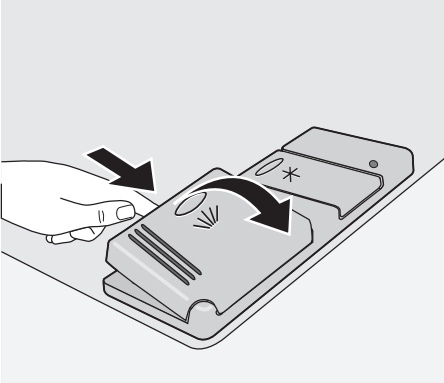

2. Заполните дозатор моющего средства (A) моющим средством. Маркировка означает следующее:
20 = примерно 20 г моющего средства
30 = примерно 30 г моющего средства.
3. Если используется программа с фазой предварительной мойки, заполните моющим средством отделение дозатора для предварительной мойки (B).

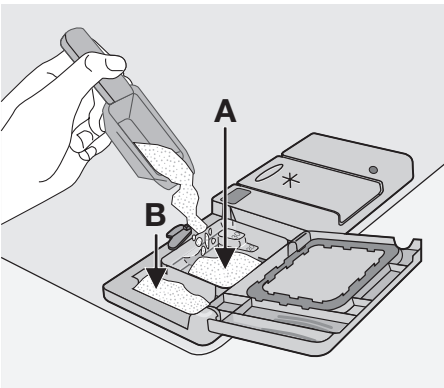

4. Если Вы пользуетесь моющим средством в таблетках, положите такую таблетку в дозатор моющего средства (A).

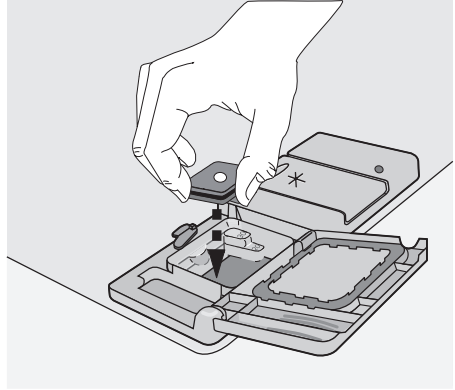

5. Закройте крышку дозатора моющего средства. Надавите на крышку так, чтобы она зафиксировалась в своем положении.

- ⓘ Различные моющиеся средства растворяются за разное время. Поэтому некоторые таблетированные моющие средства не успевают полностью проявить свои чистящие свойства во время коротких программ мойки. При использовании таблетированных моющих средств выбирайте длинные программы мойки, чтобы моющее средство полностью растворилось.

Функция Multitab

Функция Multitab предназначена для комбинированного моющего средства в виде таблеток.

Эти таблетки содержат такие средства, как моющее средство, ополаскиватель и соль для посудомоечной машины. Некоторые типы таблеток содержат другие средства.

Проверьте, пригодны ли эти таблетки для жесткости местной воды. См. инструкции изготовителя.

Если вы установили функцию Multitab, она остается включенной, пока вы ее не выключите.

Функция Multitab автоматически прекращает подачу ополаскивателя и соли. Индикатор ополаскивателя и индикатор соли выключаются.

При использовании функции Multitab продолжительность программы может увеличиться.

i Включать/выключать функцию Multitab следует перед запуском программы мойки.

Функцию Multitab невозможно включить или выключить, когда выполняется программа. Отмените программу мойки, затем снова установите программу.

Для включения функции Multitab:

- Нажмите кнопку Multitab. Загорается индикатор Multitab.

Для выключения функции Multitab:

- Нажмите кнопку Multitab. Индикатор Multitab гаснет.

i Если результаты сушки неудовлетворительны, выполните такие действия:

1. Наполните ополаскивателем дозатор ополаскивателя.
 2. Включите дозатор ополаскивателя.
 3. Установите дозировку ополаскивателя в положение 2.
- Включать или выключить дозатор ополаскивателя можно только при включенной функции Multitab.

Для включения/выключения дозатора ополаскивателя:

i Необходимо выключить посудомоечную машину.

1. Нажмите и не отпускайте кнопку "Пуск/Отмена". Поверните селектор программ против часовой стрелки, чтобы его указатель был направлен на первую программу мойки на панели управления.
2. Когда на цифровом дисплее появится уровень жесткости воды, отпустите кнопку "Пуск/Отмена".
3. Поверните селектор программ против часовой стрелки, чтобы его указатель был направлен на вторую программу мойки на панели управления.
4. На цифровом дисплее появится текущая настройка ополаскивателя.

<i>0 d</i>	Дозатор ополаскивателя выключен
<i>1 d</i>	Дозатор ополаскивателя включен

5. Нажмите кнопку "Пуск/Отмена" для изменения значения настройки. На цифровом дисплее появится текущая настройка.
6. Поверните селектор программ в положение "Выкл", чтобы сохранить значение.

i Чтобы снова использовать обычное моющее средство:

1. Выключите функцию Multitab.
2. Наполните контейнер для соли и дозатор ополаскивателя.
3. Установите переключатель жесткости воды на самый высокий уровень.
4. Выполните программу мойки без посуды.
5. Настройте устройство для смягчения воды на жесткость воды в вашей местности.
6. Отрегулируйте дозировку ополаскивателя.

Выбор и запуск программы мойки

Чтобы установить и запустить программу мойки, проделайте следующее:

1. Закройте дверцу.
2. Поверните селектор программ на требуемую программу мойки. См. раздел "Программы мойки".
 - Загорается индикатор или индикаторы фазы выполнения программы мойки.
 - Будет мигать индикатор продолжительности программы.
3. Нажмите кнопку "Пуск/Отмена".
 - Программа мойки запустится автоматически.
 - Когда выполнение программы началось, светится только индикатор текущего этапа программы. Значение продолжительности программы светится постоянно.

 После начала работы программы мойки изменить ее нельзя. Отмените программу мойки.

 **ВНИМАНИЕ!** Не прерывайте и не отменяйте программу мойку без необходимости.

 **ПРЕДУПРЕЖДЕНИЕ!** Открывайте дверцу осторожно. Может выходить горячий пар.

Прерывание программы мойки

Откройте дверцу.

- Программа остановится.

Закройте дверцу.

- Выполнение программы продолжится с той точки, в которой она была прервана.

Отмена программы мойки

- Нажмите и не отпускайте кнопку "Пуск/Отмена".
 - На цифровом дисплее будет мигать продолжительность программы.
 - Светится один или несколько индикаторов фаз.

Программа мойки отменена.

В это время можно выполнить следующее:

1. Выключить машину.
2. Задать новую программу мойки.

Заполнить дозатор моющих средств до задания новой программы мойки.

Установка и запуск программы мойки с задержкой пуска

1. Задайте программу мойки.
2. Нажимайте кнопку "Задержка пуска" до тех пор, пока на дисплее не появится требуемое значение задержки пуска в часах. Время задержки пуска будет на цифровом дисплее мигать.
3. Нажмите кнопку "Пуск/Отмена".
 - Начнется обратный отсчет времени до пуска.
 - Индикаторы стадий программы мойки гаснут.
 - На цифровом дисплее светится постоянно время задержки пуска.

Как только истечет время задержки пуска, автоматически запускается программа мойки. Загорается индикатор текущей стадии программы.

 Не открывайте дверцу во время обратного отсчета времени, чтобы не прервать отсчет времени. После того, как дверца снова будет закрыта, обратный отсчет продолжится с момента, на котором был прерван.

Отмена задержки пуска

1. Нажмите и не отпускайте кнопку "Пуск/Отмена".
 - Загорается один или несколько индикаторов фаз.
 - Загорается один или несколько индикаторов фаз.
 - На цифровом дисплее будет светиться продолжительность программы мойки.
2. Для запуска программы мойки нажмите кнопку "Пуск/Отмена".

Окончание программы мойки

Выключайте машину в следующих условиях:

- Машина остановилась автоматически.
- На цифровом дисплее высвечивается ноль.
- Индикаторы этапов программы погасли.

Чтобы улучшить результаты сушки, оставьте дверцу приоткрытой и подождите несколько минут, прежде чем доставать посуду.

Прежде чем доставать посуду, дайте ей остыть. Горячую посуду легко повредить.

Режим ожидания

Если Вы не выключили машину в конце программы мойки, она автоматически

переходит в режим готовности. В режиме готовности потребление электроэнергии снижается.

Через три минуты после завершения программы все индикаторы гаснут, а на дисплее появляется горизонтальная полоса.

Нажмите кнопку, чтобы вернуться в режим окончания программы.

Программы мойки

Программы мойки

Программа и положение сектора выбора программ	Степень загрязненности	Тип загрузки	Описание программы
AUTO 1)	Любая	Фаянс, столовые приборы, кастрюли и сковороды	Предварительная мойка Основная мойка при температуре до 45°C или 70°C 1 или 2 промежуточных полоскания Заключительное полоскание Сушка
 2)	Обычная или слабая загрязненность	Фаянс и столовые приборы	Основная мойка при температуре до 60°C Заключительное полоскание
	Сильная загрязненность	Фаянс, столовые приборы, кастрюли и сковороды	Предварительная мойка Основная мойка при температуре до 70°C 2 промежуточных полоскания Заключительное полоскание Сушка
 3)	Обычная загрязненность	Фаянс и столовые приборы	Предварительная мойка Основная мойка при температуре до 50°C 1 промежуточное полоскание Заключительное полоскание Сушка

Программа и положение селектора выбора программ	Степень загрязненности	Тип загрузки	Описание программы
	Любая	Частичная загрузка (будет дополнена позже в течение дня).	Одно холодное полоскание (чтобы не присохли остатки пищи). При выполнении этой программы моющее средство не требуется.

- 1) При выполнении программы AUTO степень загрязненности посуды определяется по тому, насколько мутной стала вода. Продолжительность выполнения программы и потребление воды и электроэнергии могут изменяться. Это зависит от степени заполнения машины и степени загрязненности посуды. Во время основной мойки машина автоматически устанавливает температуру воды.
- 2) Это прекрасная ежедневная программа для неполной загрузки. Идеальна для семьи из 4-х человек, которые моют посуду и столовые приборы только после завтрака и обеда.
- 3) Проверочная программа для испытательных лабораторий. Тестовые данные представлены в отдельном буклете, приложенном к Вашей машине.

Данные по потреблению

Программа	Продолжительность (мин) ¹⁾	Потребление энергии (кВтч)	Потребление воды (л)
AUTO	-	1,1-1,7	11-22
	-	0,9	9
	-	1,8-2,0	22-24
	-	1,0-1,1	13-15
	-	0,1	4

1) Цифровой дисплей показывает продолжительность программы.

-  Эти значения могут меняться в зависимости от давления и температуры воды, колебаний напряжения в сети и количества посуды.

Уход и чистка

 **ВНИМАНИЕ!** Перед чисткой фильтров отключите электроприбор.

При необходимости почистите фильтры. Грязные фильтры ухудшают результат мойки.

Очистка фильтров

В машине есть 3 фильтра:

 **ПРЕДУПРЕЖДЕНИЕ!** Не пользуйтесь машиной без фильтров. Убедитесь, что фильтры установлены правильно. Неправильная установка приводит к неудовлетворительным результатам мойки и повреждению прибора.

1. фильтр грубой очистки (А)
2. микрофильтр (В)
3. плоский фильтр (С)

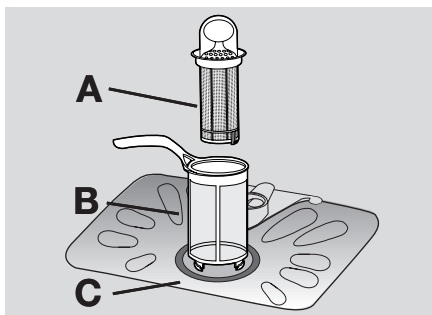

Чтобы почистить фильтры, проделайте следующее:

1. Откройте дверцу.
2. Выньте нижнюю корзину.
3. Чтобы разблокировать систему фильтров, поверните ручку микрофильтра (B) примерно на четверть оборота по часовой стрелке.

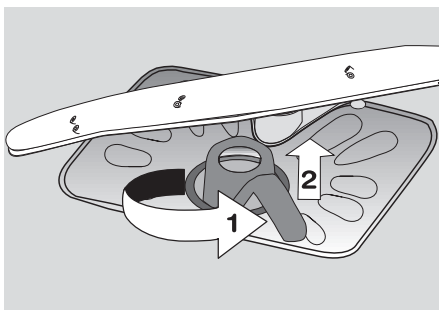

4. Снимите фильтрующую систему.
5. Возьмите фильтр грубой очистки (A) за ручку с отверстием.
6. Снимите фильтр грубой очистки (A) с микрофильтра (B).
7. Снимите плоский фильтр (C) со дна прибора.

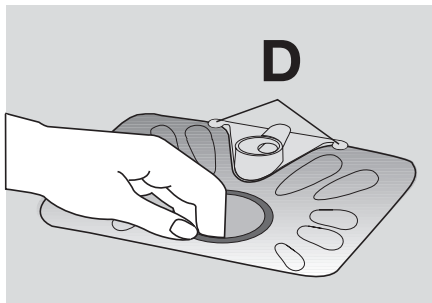

8. Вымойте фильтры под проточной водой.

9. Вставьте плоский фильтр (C) в дно машины. Внимательно вставьте плоский фильтр в две направляющие (D).
10. Установите фильтр грубой очистки (A) в микрофильтр (B) и сожмите их вместе.
11. Поставьте на место фильтрующую систему.
12. Чтобы зафиксировать фильтрующую систему, поверните ручку на микрофильтре (B) по часовой стрелке, пока она не зафиксируется.

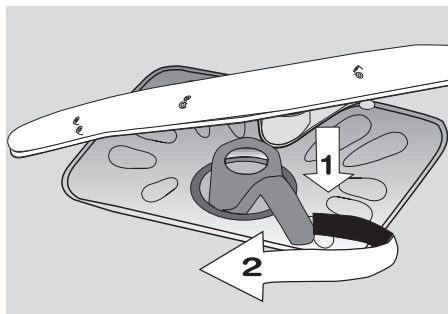

13. Установите на место нижнюю корзину.
14. Закройте дверцу.

i Не снимайте разбрызгиватели.

Если отверстия разбрызгивателей закупорились, удалите грязь с помощью тонкой палочки.

Чистка машины снаружи

Протрите мягкой влажной тряпкой наружные поверхности и панель управления машины. Используйте только нейтральные моющие средства. Не используйте абразивные материалы, царапающие губки и растворители (ацетон, трихлорэтилен и т.п.).

Меры защиты от замерзания

! **ПРЕДУПРЕЖДЕНИЕ!** Не устанавливайте машину в местах с температурой ниже 0°C. Производитель не несет ответственность за повреждения, вызванные воздействием мороза.

Если это невозможно, выньте все из машины и закройте дверцу. Отсоедините шланг для воды и слейте с него воду.

Что делать, если ...

Посудомоечная машина не запускается или останавливается во время работы. В случае неисправности сначала попытайтесь найти способ устранения проблемы самостоятельно. Если самостоятельно найти решение не удалось, обратитесь в сервисный центр.



ПРЕДУПРЕЖДЕНИЕ! Выключите посудомоечную машину перед выполнением следующих действий по исправлению ситуации.

Код ошибки и неисправность	Возможная причина неисправности и ее устранение
<ul style="list-style-type: none"> цифровой дисплей показывает ,10 В посудомоечную машину не поступает вода 	<ul style="list-style-type: none"> Водопроводный вентиль забит грязью или накипью. Прочистите водопроводный вентиль. Закрит водопроводный вентиль. Откройте водопроводный вентиль. Забит фильтр в наливном шланге. Прочистите фильтр. Неправильное подключение наливного шланга. Шланг может быть изогнут или пережат. Проверьте, что подключение было сделано правильно.
<ul style="list-style-type: none"> цифровой дисплей показывает ,20 Посудомоечная машина не сливает воду 	<ul style="list-style-type: none"> Забита сливная труба раковины. Прочистите сливную трубу раковины. Неправильное подключение сливного шланга. Шланг может быть изогнут или пережат. Проверьте, что подключение было сделано правильно.
<ul style="list-style-type: none"> цифровой дисплей показывает ,30 Работает система защиты от перелива 	<ul style="list-style-type: none"> Закройте кран и обратитесь в местный авторизованный сервисный центр.
<ul style="list-style-type: none"> Программа не запускается 	<ul style="list-style-type: none"> Дверца машины не закрыта. Закройте дверцу. Вилка сетевого шнура не вставлена в розетку. Вставьте вилку в розетку. Перегорел предохранитель на домашнем распределительном щите. Замените предохранитель. Установлена задержка пуска. Чтобы начать выполнение программы немедленно, отмените задержку пуска.

После выполнения проверки включите машину. Поверните селектор в положение, бывшее до возникновения неполадки.

Выполнение программы продолжится с того момента, на котором она была прервана. Если неисправность появится снова, обратитесь в местный авторизованный сервисный центр.

Чтобы быстро и правильно получить помощь, необходимы следующие данные:

- Модель (Mod.)
- Номер изделия (PNC)
- Серийный номер (S-No.)

Эта информация приведена на табличке технических данных.

Запишите необходимые данные здесь:

Наименование модели:

Номер изделия:

Серийный номер:

Результаты мойки неудовлетворительны

Посуда остается грязной	<ul style="list-style-type: none"> Выбранная программа мойки не подходит для данного типа загрузки и загрязнения. Корзины загружены неправильно - вода не попадает на все поверхности. Разбрызгиватели не могут свободно вращаться из-за неправильной укладки посуды. Фильтры засорены или неправильно установлены. Использовано слишком мало моющего средства, или оно не применялось.
Известковый налет на посуде	<ul style="list-style-type: none"> Контейнер для соли пустой. Неправильно отрегулирован уровень в устройстве для смягчения воды. Неправильно завинчена крышка контейнера для соли.
Посуда мокрая и тусклая	<ul style="list-style-type: none"> Не использовался ополаскиватель. Дозатор ополаскивателя пуст.
На стеклянной и фаянсовой посуде видны полосы, белесые пятна или голубоватая пленка	<ul style="list-style-type: none"> Уменьшите дозировку ополаскивателя.
Сухие следы капель воды на стеклянной и фаянсовой посуде	<ul style="list-style-type: none"> Увеличьте дозировку ополаскивателя. Причиной может быть качество моющего средства.

Технические данные

Габариты	Ширина (см)	60
	Высота (см)	85
	Глубина (см)	61
Электрическое подключение - Напряжение - Общая мощность - Предохранитель	Информация по электрическому подключению представлена на табличке с техническими данными, расположенной на внутренней стороне дверцы посудомоечной машины.	
Давление в водопроводной системе	Минимум	0,5 бар (0,05 МПа)
	Максимум	8 бар (0,8 МПа)
Вместительность	Комплектов посуды	12

Установка

Установка под рабочий стол

 **ВНИМАНИЕ!** Убедитесь, что во время установки вилка сетевого шнура отсоединена от розетки.

бы размеры ниши отвечали указанным размерам.

Поставьте машину рядом с водопроводным вентилем и канализационным сливом. Снимите верхнюю панель машины, чтобы можно было установить ее под раковину или столешницу. Проверьте, что-

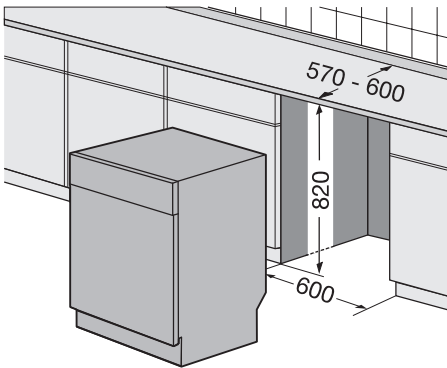

Чтобы снять разбрызгиватель, проделайте следующее:

1. Вывинтите задние винты (1).

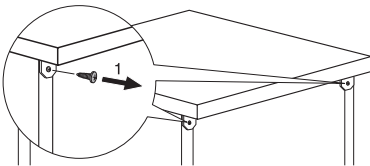

2. Стяните сзади верхнюю панель с машины (2).

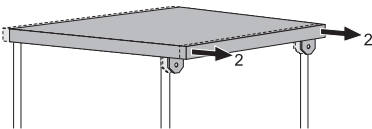

3. Поднимите верхнюю панель и сдвиньте с передних прорезей (3).

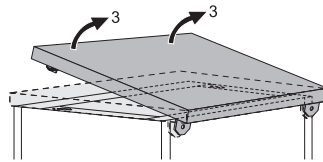

4. С помощью регулировочных ножек установите машину горизонтально.
5. Установите машину под столешницу. Убедитесь, что водяные шланги не изогнуты, не передавлены и не перекручены.

Если понадобится ремонт, к машине должен обеспечиваться легкий доступ для специалиста. Поставьте на место верхнюю панель машины, если хотите использовать ее в качестве отдельно стоящей.

У отдельно стоящих машин положение цоколя не регулируется.

Горизонтальное выравнивание машины

Проверьте, чтобы машина была хорошо выровнена по горизонтали и дверца плотно закрывалась. Если машина выровнена надлежащим образом, дверца не цепляется за стенки корпуса. Если дверца закрывается неплотно, отвинтите или завинтите регулировочную ножку, чтобы выровнять машину по горизонтали.

Подключение к водопроводу

Наливной шланг

Посудомоечную машину можно подключить к горячей (макс. 60°) или холодной воде.

Если горячая вода подается из системы, использующей альтернативные источники энергии, дружественные по отношению к окружающей среде (например, солнечные или фотогальванические панели, ветрогенераторы), подключайте машину к горячей воде, чтобы снизить потребление энергии.

Подсоедините наливной шланг к водопроводному вентилю с наружной резьбой 3/4".

⚠ ПРЕДУПРЕЖДЕНИЕ! Не используйте соединительные шланги от старой машины.

Давление воды должно быть в указанных пределах (см. раздел "Технические данные"). Убедитесь, что местная служба водоснабжения обеспечивает среднее давление в водопроводе в районе вашего проживания.

Убедитесь, что наливной шланг не изогнут, не передавлен и не перекручен. Правильно закрепите контргайку, чтобы не допустить утечки воды.

! **ПРЕДУПРЕЖДЕНИЕ!** Не подключайте прибор к новым трубам или к трубам, которыми долго не пользовались. Спускайте воду несколько минут, затем подключайте наливной шланг.

У наливного шланга два отсека, в нем проложен электрический кабель, и имеется предохранительный клапан. Наливной шланг находится под давлением только во время подачи воды. В случае утечки воды из наливного шланга предохранительный клапан прерывает подачу воды.

Будьте осторожны при подключении наливного шланга:

- Не погружайте наливной шланг или предохранительный клапан в воду.
- Если наливной шланг или предохранительный клапан повреждены, немедленно выньте вилку сетевого шнура из розетки.
- Замену наливного шланга с предохранительным клапаном разрешается выполнять только специалисту сервисного центра.

! **ВНИМАНИЕ!** Опасное напряжение

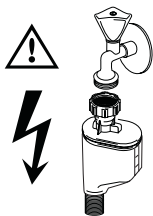

Сливной шланг

1. Подключите сливной шланг к сливной трубе раковины, прикрепив его к столешнице. Это исключит попадание сточной воды из раковины обратно в машину.
2. Подключите сливной шланг к канализационному стояку с вентиляционным отверстием (мин. внутренний диаметр 4 см).

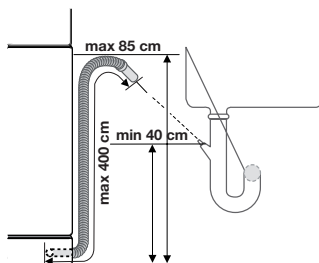

Убедитесь, что наливной шланг не изогнут и не пережат, чтобы вода из машины сливалась, как следует.

Извлекайте пробку из раковины, когда машина сливает воду, чтобы не допустить попадания сточной воды обратно в машину.

Не допускается удлинять сливной шланг более чем на 2 м. Внутренний диаметр удлинителя не должен быть меньше диаметра шланга.

При подсоединении сливного шланга к сливной трубе под раковиной снимите пластиковую мембрану (А). Если не удалить мембрану, остатки пищи могут вызвать засорение в месте соединения трубы с наливным шлангом

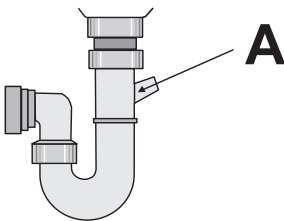

- i** В машине имеется защитное устройство, предотвращающее обратное попадание в нее сточной воды. Если в сливной трубе раковины имеется встроенный обратный клапан, это может помешать нормальному сливу воды из машины. Снимите обратный клапан.

! **ПРЕДУПРЕЖДЕНИЕ!** Во избежание утечек воды проверьте герметичность всех гидравлических соединений.

Подключение к электросети

 **ВНИМАНИЕ!** Производитель не несет ответственности, если пользователь не соблюдает эти меры безопасности. Заземлите машину в соответствии с требованиями техники безопасности. Проверьте, чтобы напряжение и тип электропитания, указанные на табличке с техническими характеристиками, соответствовали напряжению и типу электропитания в местной электросети. Пользуйтесь только правильно установленной электробезопасной розеткой.

Не пользуйтесь переходниками, соединителями и удлинителями. Существует риск возгорания.

Не заменяйте кабель электропитания самостоятельно. Обращайтесь в авторизованный сервисный центр. Проверьте, чтобы после установки был обеспечен доступ к вилке сетевого шнура.

Для отключения машины от электросети не тяните за кабель электропитания. Всегда беритесь за саму вилку.

Охрана окружающей среды

Символ  на изделии или на его упаковке указывает, что оно не подлежит утилизации в качестве бытовых отходов. Вместо этого его следует сдать в соответствующий пункт приемки электронного и электрооборудования для последующей утилизации. Соблюдая правила утилизации изделия, Вы можете предотвратить причинение окружающей среде и здоровью людей потенциального ущерба, который возможен в противном случае, вследствие неподобающего обращения с подобными отходами. За более подробной информацией об утилизации этого изделия просьба обращаться к местным властям, в службу по вывозу и утилизации отходов или в магазин, в котором Вы приобрели изделие.

Упаковка изготовлена из экологичных материалов и может быть повторно переработана. На пластмассовых деталях указан материал, из которого они изготовлены, например, >PE<, (полиэтилен) >PS< (полистирол) и т.д. Упаковочные материалы следует складывать в соответствующие контейнеры местных служб по утилизации отходов.

 **ВНИМАНИЕ!** Если машина больше не нужна, выполните следующие действия:

- Выньте вилку из розетки.
- Отрежьте кабель электропитания и штепсельную вилку и выкиньте их.
- Удалите дверной замок. Благодаря этому дети не смогут оказаться запертыми внутри машины, подвергая свою жизнь опасности.

Electrolux. Thinking of you.

Düşüncelerinizi www.electrolux.com.tr adresinden bizimle daha fazla paylaşın

İçindekiler

Güvenlik Bilgileri	60	Bir Yıkama Programının Seçilmesi Ve	
Ürün Tanımı	61	Başlatılması	70
Kontrol Paneli	62	Yıkama Programları	71
İlk Kez Kullanmadan Önce	63	Bakım Ve Temizlik	72
Su Yumuşatıcının Ayarlanması	64	Servisi Aramadan Önce	73
Bulaşık Makinesi Tuzunun Kullanımı	65	Teknik Veriler	75
Parlatıcı Bölmenin Doldurulması	65	Montaj	75
Çatal-bıçaklar Ve Tabakların Yerleştirilmesi	66	Su Bağlantısı	76
	66	Elektrik Ağılantısı	77
Deterjan Kullanımı	68	Çevreyle İlgili Bilgiler	77
Multi-tablet Fonksiyonu	69		



Önceden haber verilmeksizin değişiklik yapma hakkı saklıdır.



Güvenlik Bilgileri

i Kendi güvenliğinizi ve cihazın doğru çalışması için cihazı monte etmeden ve kullanmadan önce, bu kılavuzu dikkatle okuyunuz. Bu kılavuzu saklayınız, cihazı başka bir yere taşıdığınızda veya sattığınızda dahi beraberinde veriniz. Kullanıcılar, cihazın çalışma ve emniyet özelliklerini tam olarak bilmelidir.

- Bu cihazı sadece yetkili bir servis mühendisi tamir edebilir. Sadece orijinal yedek parçalar kullanınız.
- Yaralanmaları ve cihazın zarar görmesini önlemek için, tamir işlemlerini kendiniz yapmayınız. Daima yerel yetkili servisinizi arayınız.

Doğru kullanım

- Cihaz, sadece evde kullanım için tasarlanmıştır.
- Bu cihazı sadece bulaşık makinesinde yıkatabilir ev eşyalarını temizlemek için kullanınız.
- Cihaza çözücü maddeler koymayınız. Patlama riski.
- Bıçaklar ve keskin uçlu nesnelerin tümü, sivri uçları aşağı gelecek şekilde çatal-bıçak sepetine konulmalıdır. Bu şekilde koymıyorsanız, yatay bir şekilde üst sepete koyunuz.
- Sadece bulaşık makineleri için uygun ürünleri (deterjan, tuz ve parlatıcı) kullanınız.
- Cihaz çalışmaktayken kapağını açarsanız, sıcak buhar çıkabilir. Yanma tehlikesi.
- Bulaşıkları, yıkama işlemi bitmeden önce bulaşık makinesinden çıkartmayınız.
- Yıkama programı sona erdiğinde, bulaşık makinesinin fişini prizden çekiniz ve su musluğunu kapatınız.

Genel güvenlik

- Fiziksel, duyuşsal ve mental kapasiteleri düşük veya cihazın kullanımı hakkında deneyimi ve bilgisi olmayan kişiler (çocuklar da dahil) bu cihazı kullanmamalıdır. Bu kişiler cihazı, güvenliklerinden sorumlu olan bir kişinin denetimi altında veya cihazın kullanımı hakkında bu kişi tarafından bilgilendirilmek kaydıyla kullanabilir.
- Gözde, ağızda ve boğazda yanıkları önlemek için bulaşık makinesi deterjanı üreticisinin güvenlik talimatlarına riayet ediniz.
- Bulaşık makinesindeki sudan içmeyiniz. Cihazınızda deterjan artıkları kalabilir.
- Yaralanmalardan ve açık kapağa takılmaktan kaçınmak için kullanmadığınızda cihazın kapağını daima kapatınız.
- Açık kapak üzerine oturmayınız veya basmayınız.

Çocuk emniyeti

- Bu cihazı sadece yetişkinler kullanabilir. Çocukların cihazla oynamadıklarından emin olmak için denetim altında tutulmaları gerekir.
- Tüm ambalaj malzemelerini çocuklardan uzak tutunuz. Boğulma riski teşkil eder.
- Tüm deterjanları güvenli bir yere koyunuz. Çocukların deterjanlara dokunmasına izin vermeyiniz.
- Kapağı açırken, çocukları cihazdan uzak tutunuz.

Montaj

- Cihazın nakliye nedeniyle zarar görmediğinden emin olunuz. Hasarlı bir cihazın fişini prize takmayınız. Gerekli takdirde tedarikçiyi arayınız.
- İlk kez kullanmadan önce tüm ambalaj malzemelerini çıkartınız.

- Elektriksel kurulumu kalifiye ve uzman bir kişi yapmalıdır.
 - Su tesisatının kurulumunu kalifiye ve uzman bir kişi yapmalıdır.
 - Bu ürünün özelliklerini değiştirmeyiniz veya ürünü modife etmeyiniz. Yaralanma ve cihazın zarar görme riski.
 - Şu durumlarda cihazı kullanmayınız:
 - Kablosu veya su hortumları hasarlı ise,
 - kontrol paneli, cihazın üst kısmı veya taban bölgesi cihazın içine direk erişimin mümkün olabileceği bir şekilde hasar görmüşse.
- Yerel yetkili servis merkezine başvurunuz.
- Hidrolik ve elektrikli bileşenlerine zarar vermek için, cihazın yanlarında delik açmayınız.

⚠ Uyarı Elektrik ve su bağlantısı ile ilgili talimatlara dikkatlice riayet ediniz.

Ürün Tanımı

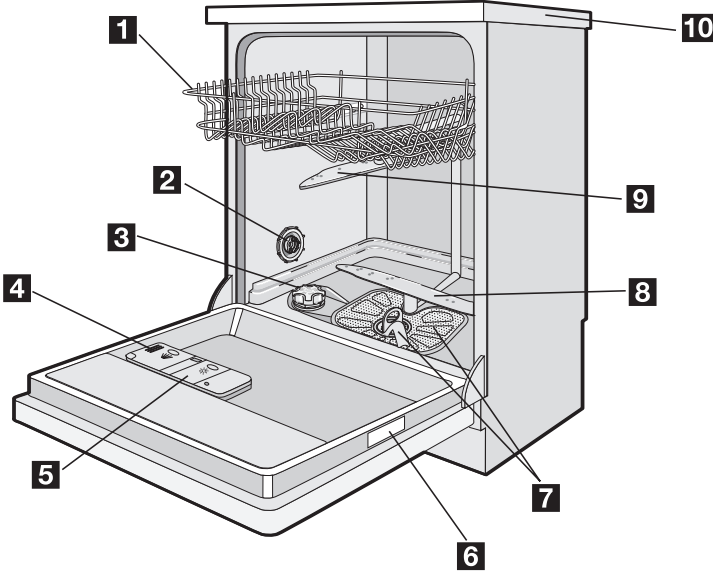

- 1** Üst sepet
- 2** Su sertliği ayar düğmesi
- 3** Tuz haznesi
- 4** Deterjan çekmecesi
- 5** Parlatici çekmecesi



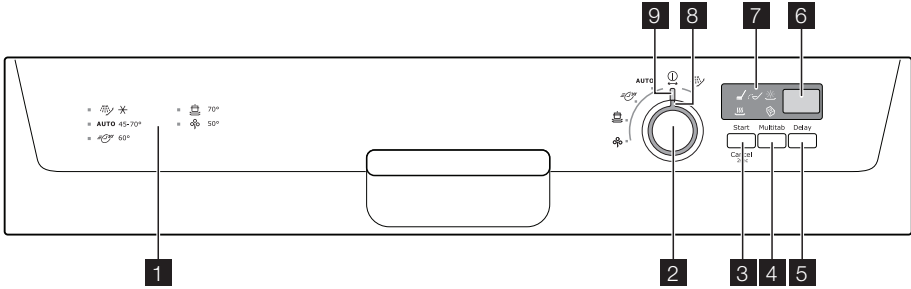

- 6** Bilgi etiketi
- 7** Filtreler
- 8** Alt püskürtme kolu
- 9** Üst püskürtme kolu
- 10** Üst tabla

Kontrol Paneli



- 1 Program kılavuzu
- 2 Program seçme düğmesi
- 3 Başlatma / iptal tuşu (Start Cancel)
- 4 Multitab tuşu (Multitab)
- 5 Gecikmeli başlatma tuşu (Delay)
- 6 Dijital gösterge
- 7 Gösterge ışıkları
- 8 Program işaretleyici
- 9 Kapalı konumu

Gösterge ışıkları

Yıkama aşaması 	Yıkama aşaması gösterge ışığı, yıkama aşaması veya duralama aşaması gerçekleştirilirken yanar.
Kurutma aşaması 	Kurutma aşaması gösterge ışığı, kurutma aşaması gerçekleştirilirken yanar.
Multitab 	Multitab gösterge ışığı, multitab fonksiyonu aktifken yanar.
Tuz ¹⁾ 	Tuz gösterge ışığı, tuz haznesinin doldurulması gerektiği zaman yanar. 'Bulaşık makinesi tuzunun kullanımı' bölümüne bakınız. Tuz gösterge ışığı, tuz eklendikten birkaç saat sonrasına kadar yanık kalmaya devam edebilir. Ancak bu durumun, cihazın çalışması üzerinde herhangi bir olumsuz etkisi yoktur.
Parlatıcı ¹⁾ 	Parlatıcı haznesinin doldurulması gerektiğinde parlatıcı gösterge ışığı yanar. 'Parlatıcının kullanımı' bölümüne bakınız.

1) Tuz ve / veya parlatıcı çekmecelerinin boş olması durumunda, herhangi bir yıkama programı çalışırken ilgili gösterge lambaları yanmayacaktır.

Program seçme düğmesi

- Cihazı çalıştırmak veya bir yıkama programını ayarlamak için, program seçme düğmesini saat yönünde veya saatin tersi yönde çeviriniz. Program seçme düğmesinin üzerindeki program işaretleyici, kontrol panelindeki yıkama programlarından bir tanesine denk gelmelidir. Program işaretle-

- yici bir yıkama programının üzerine denk geldiğinde, dijital gösterge, programın süresini gösterir. Eğer program işaretleyici bir yıkama programına denk gelmezse, dijital gösterge, iki tane yatay çubuk görüntüler.
- Cihazı kapatmak için, program seçme düğmesini kapama göstergesine denk gelene kadar döndürünüz.

Program seçme düğmesini aşağıdaki işlemler için kullanabilirsiniz:

- Su yumuşatıcıyı ayarlamak için. 'Su yumuşatıcının ayarlanması' bölümüne bakınız.
- Parlaticı bölmesini aktive etmek / devre dışı bırakılmak için. 'Multitab fonksiyonu' bölümüne bakınız.

Başlatma / İptal tuşu

Başlatma / iptal tuşunu aşağıdaki işlemler için kullanabilirsiniz:

- Yıkama programını başlatmak için. 'Bir yıkama programının ayarlanması ve başlatılması' bölümüne bakınız.
- Çalışmakta olan bir yıkama programını iptal etmek için. 'Bir yıkama programının ayarlanması ve başlatılması' bölümüne bakınız.
- Su yumuşatıcı seviyesini ayarlamak için. 'Su yumuşatıcının ayarlanması' bölümüne bakınız.
- Parlaticı bölmesini aktive etmek / devre dışı bırakılmak için. 'Multitab fonksiyonu' bölümüne bakınız.

Multitab tuşu

Multitab fonksiyonunu aktive etmek / devre dışı bırakmak için bu tuşa basınız. 'Multitab fonksiyonu' bölümüne bakınız.

Gecikmeli başlatma tuşu

Yıkama programının başlatılmasını 1 - 19 saat ertelemek için gecikmeli başlatma tuşunu kullanınız. 'Bir yıkama programının ayarlanması ve başlatılması' bölümüne bakınız.

Dijital gösterge

Dijital göstergede aşağıdaki bilgiler görüntülenir:

- Ayarlanmış su yumuşatıcı seviyesi.
- Parlaticı bölmesinin aktive edilmesi / devre dışı bırakılması (sadece multitab fonksiyonu çalışırken mümkündür).
- Program süresi.
- Programın sona ermesi için kalan süre.
- Yıkama programının sonu; dijital göstergede sıfır rakamı görüntülenir.
- Gecikmeli başlatma için kalan süre.
- Arıza kodları.

Ayarlama modu

Aşağıdaki durumlarda cihaz ayarlama modundadır:

- Aşama gösterge ışıklarının bir veya daha fazlası yandığında.
- Dijital göstergede programın süresi yanıp sönerek gösteriliyorsa.

Aşağıdaki işlemler için cihazın ayarlama modunda olması gereklidir:

- Bir yıkama programını ayarlamak için.
- Su yumuşatıcı seviyesini ayarlamak için.
- Parlaticı bölmesini aktive etmek / devre dışı bırakılmak için.

Aşağıdaki durumlarda cihaz ayarlama modunda değildir:

- Aşama gösterge ışıklarının bir veya daha fazlası yandığında.
- Programın kalan süresi yanıp sönerek görüntülenmediğinde.

Bu durumda, ayarlama moduna dönmek için programı iptal ediniz. 'Bir yıkama programının ayarlanması ve başlatılması' bölümüne bakınız.

İlk Kez Kullanmadan Önce

Prosedürün her adımı için aşağıda belirtilen talimatlara bakınız:

1. Su yumuşatıcı seviyesinin bölgenizdeki su sertliği için uygun olup olmadığını kontrol ediniz. Gerekli takdirde su yumuşatıcıyı ayarlayınız.
2. Tuz haznesini bulaşık makinesi tuzu ile doldurunuz.
3. Parlaticı çekmecesine parlaticı doldurunuz.
4. Çatal-bıçakları ve tabakları bulaşık makinesine koyunuz.

5. Bulaşığın tipine ve kirliliğine göre uygun yıkama programını ayarlayınız.
6. Deterjan çekmecesine uygun miktarda deterjan koyunuz.
7. Yıkama programını başlatınız.

i Eğer kombi deterjan tabletleri kullanıyorsanız ("3'ü 1 arada", "4'ü 1 arada", "5'i 1 arada" v.b.), "Multitab fonksiyonu" bölümündeki talimatlara bakınız.

Su Yumuşatıcının Ayarlanması

Su yumuşatıcı su sistemindeki mineralleri ve tuzları giderir. Mineraller ve tuzlar cihazın çalışmasını kötü yönde etkileyebilir.

Su sertliği eşdeğer iskalalarda ölçülür:

- Alman derecesi (°dH),
- Fransız derecesi (°TH),

- mmol/l (litre başına milimol - su sertliğinin uluslararası birimi),
- Clarke.

Su yumuşatıcısını, bölgenizdeki su sertliğine göre ayarlayınız. Gerekliği takdirde, yerel su idarenizi arayınız.

Su sertliği				Su sertliği ayarı	
°dH	°TH	mmol / l	Klark	Manuel	Elektronik
51 - 70	91 - 125	9,1 - 12,5	64 - 88	2	10
43 - 50	76 - 90	7,6 - 9,0	53 - 63	2	9
37 - 42	65 - 75	6,5 - 7,5	46 - 52	2	8
29 - 36	51 - 64	5,1 - 6,4	36 - 45	2	7
23 - 28	40 - 50	4,0 - 5,0	28 - 35	2	6
19 - 22	33 - 39	3,3 - 3,9	23 - 27	2	5
15 - 18	26 - 32	2,6 - 3,2	18 - 22	1	4
11 - 14	19 - 25	1,9 - 2,5	13 - 17	1	3
4 - 10	7 - 18	0,7 - 1,8	5 - 12	1	2
< 4	< 7	< 0,7	< 5	1 ¹⁾	1 ¹⁾

1) Tuz kullanmanız gerekmez.

i Su yumuşatıcıyı manuel ve elektronik olarak ayarlamalısınız.

Manuel ayarlama

i Cihaz, fabrikada 2 pozisyonuna ayarlanmıştır.

1. Kapağı açınız.
2. Alt sepeti çıkartınız.
3. Su sertliği ayar düğmesini pozisyon 1 veya 2'ye getiriniz (tabloya bakınız).
4. Alt sepeti takınız.

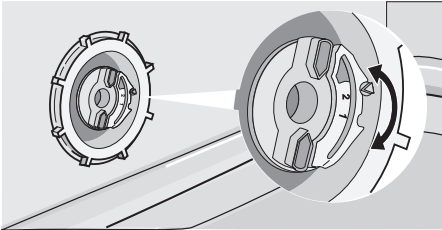

5. Kapağı kapatınız.

Elektronik ayarlama

Su yumuşatıcı fabrikada seviye 5'e ayarlanmıştır.

i Cihazı kapatmanız gereklidir.

1. Başlatma / iptal tuşuna basınız ve basılı tutunuz. Program işaretleyicisini, kontrol panelindeki ilk yıkama programına denk gelene kadar saatin tersi yönde döndürünüz.
2. Dijital gösterge geçerli ayarı görüntülediği zaman başlatma / iptal tuşunu bırakınız.
Örnekler:
- seviye 5 = **5 L**
- seviye 10 = **10 L**
3. Su yumuşatıcı seviyesini değiştirmek için başlatma / iptal tuşuna basınız. Bu tuşu her bastığınızda, seviye artar.
4. İşlemi kaydetmek için, program seçme düğmesini kapalı konumuna getiriniz.

Bulaşık Makinesi Tuzunun Kullanımı

! **Dikkat** Sadece bulaşık makinesi tuzu kullanınız. Bulaşık makinelerine uygun olmayan tuz tipleri, su yumuşatıcının zarar görmesine neden olur.

! **Dikkat** Cihazın tabanındaki tuz tanecikleri ve tuzlu su paslanmaya neden olabilir. Paslanmayı önlemek için, bir yıkama programını başlatmadan önce cihaza tuz koyunuz.

Tuz haznesini doldurmak için aşağıdaki işlemleri yapınız:

1. Tuz haznesini açmak için, tuz haznesi kapağını saatin tersi yönde çeviriniz.
2. Tuz haznesine 1 litre su koyunuz (sadece ilk kez çalıştırırken).
3. Tuz haznesine tuz koymak için huniyi kul lanınız.



4. Tuz haznesi deliğinin etrafındaki tuzları temizleyiniz.
5. Tuz haznesini kapatmak için, tuz haznesinin kapağını saat yönünde çeviriniz.

i Tuz doldururken, tuz haznesinden su taşması normaldir.

Su yumuşatıcıyı elektronik olarak 1 seviyesine ayarladığınızda, tuz göstergesi ışığı yanık kalmaz.

Parlatıcı Bölmenin Doldurulması

! **Dikkat** Sadece bulaşık makineleri için özel üretilmiş parlatıcıları kullanınız. Parlatıcı çekmecesine asla başka maddeler koymayınız (örneğin bulaşık makinesi temizleme maddesi, sıvı deterjan). Aksi halde cihazınız zarar görebilir.

i Parlatıcı, kapların üzerlerinde çizgiler ve lekeler olmaksızın kurutulabilmesini sağlar. Parlatıcı, son durulama aşamasında otomatik olarak eklenir.

Parlatıcı çekmecesini doldurmak için aşağıdaki işlemleri yapınız:

1. Parlatıcı çekmecesini açmak için kilit açma tuşuna (A) basınız.

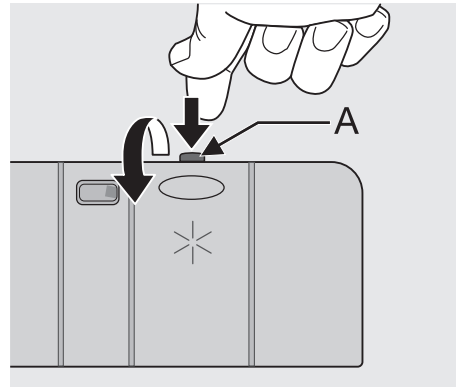

2. Parlatıcı çekmecesine parlatıcı dolduruz. 'Max.' işareti, maksimum seviyeyi gösterir.

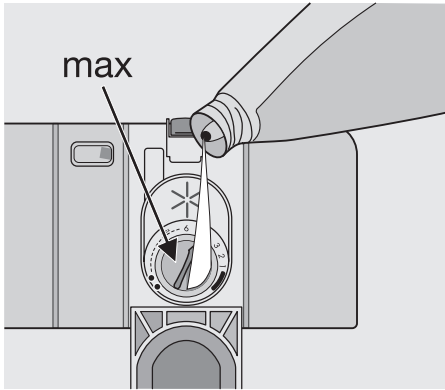

3. Dökülen parlaticıyı, bir sonraki yıkamada aşırı köpük oluşmasını önlemek için emici bir bezle siliniz.
4. Parlaticı çekmecesi kapatınız.

Parlaticı dozunun ayarlanması

Parlaticı dozu, fabrikada 4 konumuna ayarlanmıştır.

Parlaticı dozunu konum 1 (en düşük doz) ile konum 6 (en yüksek doz) arasında ayarlayabilirsiniz.

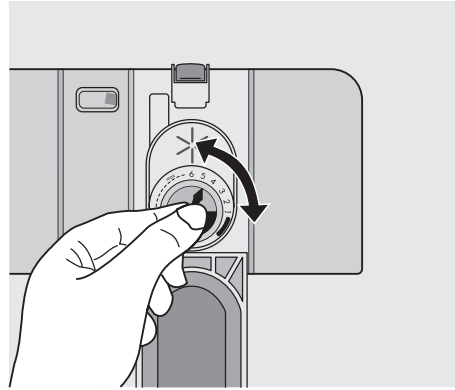

1. Dozu artırmak veya azaltmak için parlaticı ayar düğmesini döndürünüz.
 - Tabaklarda su damlaları veya kireç lekesi varsa, dozu artırınız.
 - Eğer tabakların üzerinde çizgiler, beyazımsı lekeler veya mavimsi izler varsa, dozu azaltınız.

Çatal-bıçaklar Ve Tabakların Yerleştirilmesi

Faydalı tavsiyeler ve ipuçları

! **Dikkat** Bu cihazı sadece, bulaşık makinesinde yıkanabilir ev kaplarını yıkamak için kullanınız.

Cihazı, suyu emebilen eşyaları (süngerler, ev temizlik bezleri, vs.) temizlemek için kullanmayınız.

- Çatal-bıçakları ve tabakları yerleştirilmeden önce aşağıdaki işlemleri yapınız:
 - Yemek kalıntılarının ve artıkların tümünü çıkartınız.
 - Tavalardaki yanıkları, yemek kalıntılarını yumuşatınız.
- Çatal-bıçakları ve tabakları yerleştirirken aşağıdaki işlemleri yapınız:
 - İçi boş eşyaları (örneğin kupalar, bardaklar ve tavalar) ağızları aşağı gelecek şekilde yerleştiriniz.
 - Kapların veya içi derin eşyaların içerisinde su toplanmadığından emin olunuz.
 - Çatal-bıçakları ve tabakları birbirinin üzerine koymayınız.

- Çatal-bıçakların ve tabakların, diğer çatal-bıçakların ve tabakların üzerine kapatmadığından emin olunuz.
- Bardakların, diğer bardaklara temas etmediğinden emin olunuz.
- Küçük eşyaları çatal-bıçak sepetine koyunuz.
- Plastik eşyalar ve yapışmaz kaplamalı (teflon) tavalar su damlalarını tutabilirler. Plastik eşyalar, porselen ve çelik eşyalar gibi kurumazlar.
- Hafif eşyaları üst sepete koyunuz. Eşyaların hareket etmediğinden emin olunuz.

! **Dikkat** Yıkama programını başlatmadan önce, püskürtme kollarının serbestçe hareket edebildiğinden emin olunuz.

! **Uyarı** Cihaza bulaşık koyduktan ve bulaşıkları çıkarttıktan sonra, cihazın kapağını daima kapatınız. Kapağın açık kalması tehlike arz edebilir.

Alt sepet

Kulplu tencereleri, tencere kapaklarını, tepsi-leri, salata kaplarını ve çatal-bıçakları alt se-

pete koyunuz. Servis tabaklarını ve büyük kapakları sepetin etrafına yerleştiriniz.

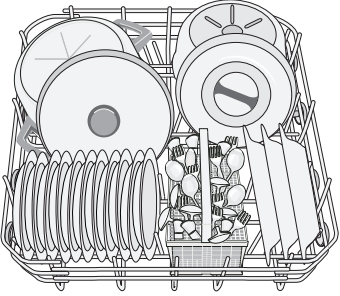
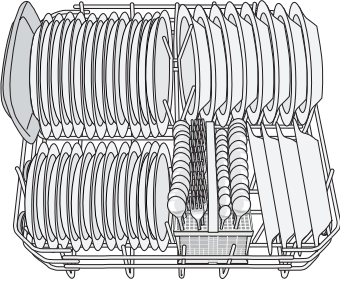

Alt sepetteki gözler, tencereleri, tavaları ve kapları koyabilmeniz için düz olarak yatırılırlar.

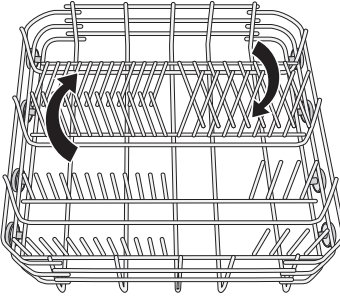

Çatal-bıçak sepeti

! **Uyarı** Uzun bıçakları dikey olarak yerleştirmeyiniz. Uzun ve keskin çatal-bıçakları, üst sepete yatay bir şekilde yerleştiriniz. Keskin bulaşıklara karşı dikkatli olunuz.

Çatalları ve kaşıkları, sapları aşağıya gelecek şekilde yerleştiriniz. Bıçakları, sapları yukarıya gelecek şekilde yerleştiriniz.

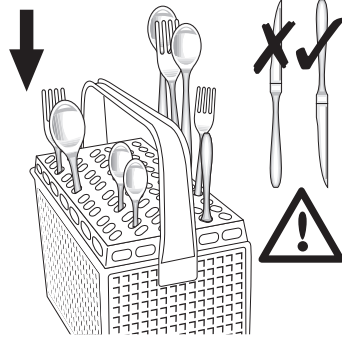

Eğer bıçakların uçları sepetin altından dışarı çıkarsa, alt püskürtme kolunun dönmesini engelleyebilirler. Bıçakları, sapları aşağıya gelecek şekilde yerleştiriniz.

Kaşıkların birbirlerine yapışmalarını önlemek için, kaşıkları diğer çatal-bıçaklarla karışık halde koyunuz.

Çatal-bıçak ızgarasını kullanınız. Eğer çatal-bıçakların boyutları çatal-bıçak ızgarasının kullanımına imkan tanımazsa, ızgarayı çıkarabilirsiniz.

Üst sepet

Üst sepet, tabaklar (çapı maksimum 24 cm. olan), çay bardağı altları, salata kapları, kupa-palar, bardaklar, fincan, cezve ve kapaklar için tasarlanmıştır. Su bulaşıkların tüm yüzeylerine temas edecek şekilde, bulaşıkları düzenleyiniz.

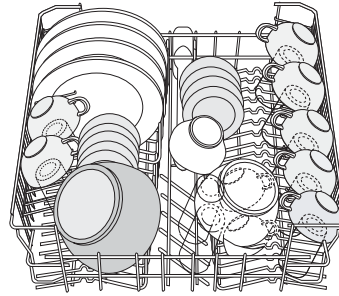

i Tabakları, sepetin ön kısmındaki ilk üç bölüme koymayınız. Tabakların öne doğru eğik olduğundan emin olunuz.

Uzun kulplu bardakları, kulpları yukarı gelecek şekilde bardak raflarına yerleştiriniz. Daha uzun bulaşıkları için, bardak raflarını yukarı katlayınız.

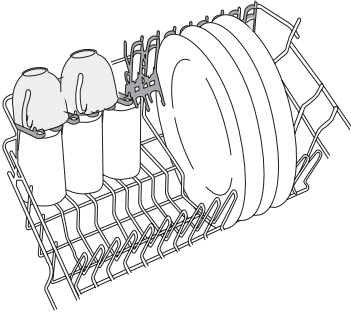

Üst sepetin yükseklik ayarlaması

Eğer geniş tabakları alt sepete koyarsanız, öncelikle üst sepeti üst konuma kaldırınız.

Tabakların maksimum yüksekliği		
	üst sepet	alt sepet
Üst pozisyon	20 cm.	31 cm.
Alt pozisyon	24 cm.	27 cm.

Üst sepeti üst pozisyona kaldırmak için aşağıdaki işlemleri yapınız:

1. Sepeti duruncaya kadar dışarı doğru çekiniz.

2. Mekanizma yerine oturuncaya ve sepet sabitlenene kadar, mekanizmayı her iki yanından dikkatlice kaldırınız.

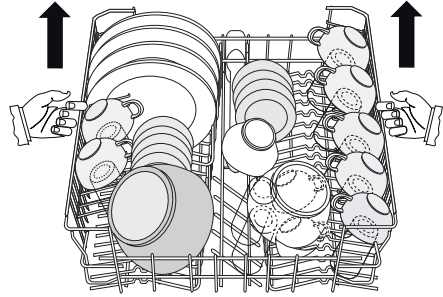

Üst sepeti alt pozisyona kaldırmak için aşağıdaki işlemleri yapınız:

1. Sepeti duruncaya kadar dışarı doğru çekiniz.
2. Her iki yanını yukarıya doğru dikkatlice kaldırınız.
3. Mekanizmayı tutunuz ve yavaşça arkaya doğru indiriniz.



Dikkat

- Sepeti sadece tek bir tarafından kaldırmayınız veya alçaltmayınız.
- Eğer sepet üst pozisyonda ise, bardak raflarına kupalar / bardakları koymayınız.

Deterjan Kullanımı

- i** Sadece bulaşık makinesi için uygun deterjanları (toz, sıvı veya tablet) kullanınız. Ambalajın üzerindeki bilgilere uyunuz:
- Üretici tarafından önerilen miktar,
 - Muhafaza ile ilgili tavsiyeler.

- 🌿** Çevre kirliliğini azaltmak için, gereğinden fazla deterjan kullanmayınız.

Deterjan çekmecesini doldurmak için aşağıdaki işlemleri yapınız:

1. Deterjan çekmecesinin kapağını açınız.

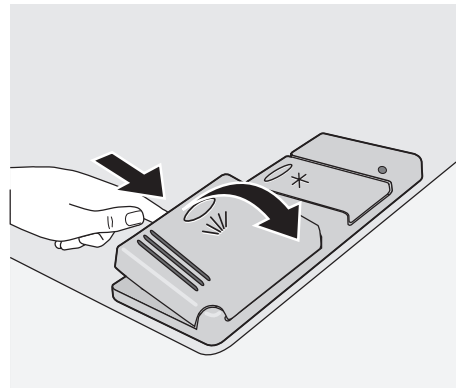

2. Deterjan çekmecesine (A) deterjanı koyunuz. İşaretili kısım dozu gösterir:
20 = yaklaşık 20 gram deterjan.
30 = yaklaşık 30 gram deterjan.

3. Eğer ön yıkama aşamalı bir yıkama programı kullanacaksanız, ön yıkama bölümüne de (B) deterjan koyunuz.

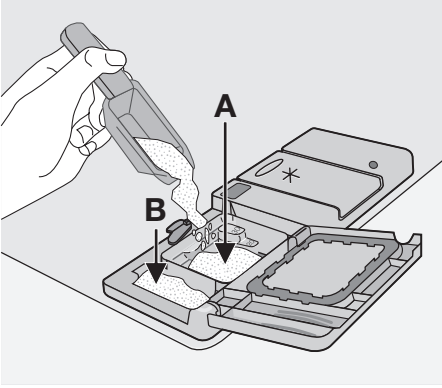

4. Eğer deterjan tabletleri kullanacaksanız, deterjan tabletini deterjan çekmecesine (A) koyunuz.

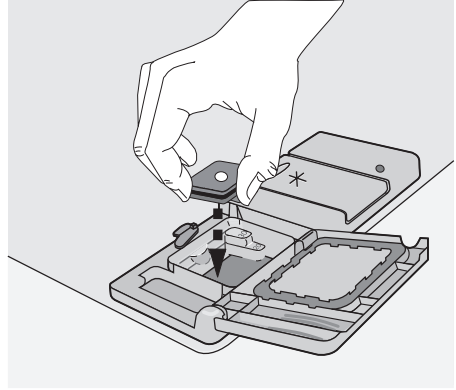

5. Deterjan çekmecesinin kapağını kapatınız. Kapağı, yerine oturuncaya kadar basdırınız.

- i** Farklı markalardaki deterjanlar farklı sülrelerde çözünürler. Bazı deterjan tabletleri kısa yıkama programlarında iyi temizleme sonuçları vermezler. Deterjan tabletleri kullanırken deterjan kalıntılarının tamamen gidermek için uzun yıkama programlarını seçiniz.

Multi-tablet Fonksiyonu

Multitab fonksiyonu kombi deterjan tabletleri içindir.

Bu tabletler; deterjan, parlatıcı ve bulaşık makinesi tuzu gibi maddeleri içerir. Bazı tablet tipleri başka maddeler de içerebilir.

Bu tabletlerin bölgenizdeki su sertliğine uygun olup olmadığını kontrol ediniz. Üretici firmanın talimatlarına bakınız.

Multitab fonksiyonunu aktive ettiğinizde, tekrar devre dışı bırakıncaya kadar aktif halde kalır.

Multitab fonksiyonu, parlatıcı ve tuzun akışını otomatik olarak durdurur. Parlatıcı gösterge ışığı ve tuz gösterge ışığı devre dışı kalır.

Eğer multitab fonksiyonunu kullanırsanız, program süresi uzayabilir.

- i** Multitab fonksiyonunu, bir yıkama programı başlamadan önce aktive ediniz veya devre dışı bırakınız.

Program çalışmaya başladıktan sonra multitab fonksiyonu aktive edemezsiniz veya devre dışı bırakamazsınız. Yıkama

programını iptal ediniz ve sonra programı yeniden ayarlayınız.

Multitab fonksiyonunu aktive etmek için:

- Multitab tuşuna basınız. Multitab gösterge ışığı yanar.

Multitab fonksiyonunu devre dışı bırakmak için:

- Multitab tuşuna basınız. Multitab gösterge ışığı söner.

- i** Eğer kurutma sonuçları tatmin edici değilse, aşağıdaki işlemleri yapınız:

1. Parlatıcı çekmecesine parlatıcı doldurunuz.
2. Parlatıcı çekmecesini aktive ediniz.
3. Parlatıcı dozu ayarını pozisyon 2'ye getiriniz.

- Parlatıcı çekmecesini sadece, multitab fonksiyonu aktif olduğu zaman aktive edebilir veya devre dışı bırakabilirsiniz.

Parlatıcı bölümünü aktive etmek / devre dışı bırakılmak için:

i Cihazı kapatmanız gereklidir.

1. Başlatma / iptal tuşuna basınız ve basılı tutunuz. Program işaretleyicisini, kontrol panelindeki ilk yıkama programına denk gelene kadar saatin tersi yönde döndürünüz.
2. Gösterge ekranı su sertlik seviyesini gösterdiğinde başlatma / iptal düğmesini bırakınız.
3. Program işaretleyicisi, kontrol panelindeki ikinci yıkama programına denk gelene kadar program seçme düğmesini saatin tersi yönde çeviriniz.
4. Dijital gösterge, parlaticı çekmecesinin mevcut ayarını görüntüler.

0d	Parlaticı çekmecesini devre dışı.
1d	Parlaticı çekmecesini aktif.

5. Ayarı değiştirmek için başlatma / iptal tuşuna basınız. Dijital gösterge yeni ayarı görüntüler.
6. İşlemi kaydetmek için, program seçme düğmesini kapalı konumuna getiriniz.

i Normal deterjan kullanımına dönmek için:

1. Multitab fonksiyonunu devre dışı bırakınız.
2. Tuz haznesini ve parlaticı çekmecesini doldurunuz.
3. Su sertliği ayarını en yüksek seviyeye getiriniz.
4. Makineye bulaşık koymadan bir yıkama programı çalıştırınız.
5. Su yumuşatıcısını, bölgenizdeki su sertliğine göre ayarlayınız.
6. Parlaticı dozunu ayarlayınız.

Bir Yıkama Programının Seçilmesi Ve Başlatılması

Bir yıkama programını ayarlamak ve başlatmak için aşağıdaki işlemleri yapınız:

1. Kapağı kapatınız.
2. Program seçme düğmesini çevirerek yıkama programını ayarlayınız. 'Yıkama programları' bölümüne bakınız.
 - Yıkama programının aşama gösterge ışığı veya ışıkları yanar.
 - Dijital göstergede programın süresi yanıp söner.
3. Başlatma / iptal tuşuna basınız.
 - Yıkama programı otomatik olarak çalışmaya başlar.
 - Program başladığında, sadece işlemdeki aşamanın gösterge ışığı yanık halde kalır. Program süresi, sabit bir ışıkla belirtilir.

i Yıkama programı çalışırken, programı değiştirmeniz mümkün değildir. Yıkama programını iptal ediniz.

! **Uyarı** Çalışmakta olan bir yıkama programını, sadece gerekiyorsa duraklatınız veya iptal ediniz.

! **Dikkat** Kapağı dikkatlice açınız. Sıcak buhar çıkabilir.

Bir yıkama programını duraklatma

Kapağı açınız.

- Program durdurulur. Kapağı kapatınız.
- Program duraklatıldığı noktadan itibaren çalışmaya devam eder.

Bir yıkama programının iptal edilmesi

- Başlatma / iptal düğmesine basınız ve basılı tutunuz.
 - Dijital göstergede, programın süresi yanıp söner gösterilir.
 - Aşama gösterge ışıklarının bir veya daha fazlası yandığında.

Yıkama programı böylece iptal edilmiş olur. Bu durumda aşağıdaki işlemleri yapabilirsiniz:

1. Cihazı kapatınız.
2. Yeni bir yıkama programını ayarlayınız. Yeni bir yıkama programını ayarlamadan önce deterjan çekmecesine deterjan koyunuz.

Yıkama programının gecikmeli başlatmaya ayarlanması ve başlatılması

1. Bir yıkama programı ayarlayınız.
2. Göstergede yıkama programı için gerekli gecikmeli başlatma süresi görüntüleninceye kadar gecikmeli başlatma düğmesine basınız. Gecikmeli başlatma süresi dijital göstergede yanıp söner.
3. Başlatma / iptal tuşuna basınız.

- Gecikmeli başlatma için geri sayım başlar.
- Yıkama programının aşama göstergesi ışıkları söner.
- Dijital göstergede, gecikmeli başlatma süresi sabit bir ışıkla belirtilir.

Geri sayım sona erdiğinde, yıkama programı otomatik olarak başlar. İşlemdeki aşamanın aşama göstergesi ışığı yanar.

i Geri sayımın kesintiye uğramaması için, geri sayım esnasında kapağı açmayınız. Kapağı tekrar kapattığınızda, geri sayım işlemi kaldığı yerden devam eder.

Gecikmeli başlatmanın iptal edilmesi

1. Başlatma / iptal tuşuna basınız ve basılı tutunuz.
 - Aşama göstergesi ışıkları veya ışığı yanar.
 - Dijital göstergede, yıkama programının süresi yanar.
2. Yıkama programını başlatmak için başlatma / iptal düğmesine basınız.

Yıkama programının sonu

Aşağıdaki durumlarda cihazı kapatınız:

- Cihaz otomatik olarak durduğunda,
 - Dijital göstergesi bir sıfır rakamı görüntülediğinde,
 - Aşama göstergesi ışıkları söndüğünde.
- Daha iyi kurutma sonuçları almak için, tabakları çıkartmadan önce kapağı birkaç dakika aralık bırakınız. Tabakları cihazdan çıkartmadan önce soğumalarını bekleyiniz. Sıcak tabaklar kolayca hasar görebilirler.

Bekleme modu

Yıkama programı sona erdiğinde cihazı kapatmazsanız, cihaz otomatik olarak bekleme moduna geçer. Bekleme modu, enerji tüketimini azaltır.

Program sona erdikten üç dakika sonra, tüm göstergesi ışıkları söner ve dijital göstergesi yatay bir çizgi görüntüler.

Program sonu moduna dönmek için bir tuşa basınız.

Yıkama Programları

Yıkama programları

Program ve program seçme düğmesi pozisyonu	Kirlilik derecesi	Bulaşık türü	Program tanımı
AUTO 1)	Herhangi	Çanak-çömlekler, çatal-bıçaklar, tencereler ve tavalar	Ön yıkama 45°C veya 70°C'ye kadar ana yıkama 1 veya 2 ara durulama Son durulama Kurutma
 2)	Normal veya hafif kirlili	Çanak-çömlekler ve çatal-bıçaklar	60°C'ye kadar ana yıkama Son durulama
	Ağır kirlili	Çanak-çömlekler, çatal-bıçaklar, tencereler ve tavalar	Ön yıkama 70°C'ye kadar ana yıkama 2 ara durulama Son durulama Kurutma
 3)	Normal kirlili	Çanak-çömlekler ve çatal-bıçaklar	Ön yıkama 50°C'ye kadar ana yıkama 1 ara durulama Son durulama Kurutma

Program ve program seçme düğmesi pozisyonu	Kirlilik derecesi	Bulaşık türü	Program tanımı
	Herhangi	Kısmi yükleme (geriye kalanı gün içinde daha sonra tamamlanacak olan).	1 soğuk durulama (yemek artıklarının yapışmasını önlemek için). Bu program için deterjan gerekmez.

- 1) AUTO programı esnasında, tabakların kirlilik seviyesi suyun ne kadar bulanık olduğuna göre belirlenir. Program süresi ve tüketim değerleri değişebilir. Bu, cihazın dolu olup olmadığına ve tabakların kirlilik seviyesine bağlıdır. Cihaz, ana yıkama esnasında suyun sıcaklığını otomatik olarak ayarlar.
- 2) Bu program, tam yük yıkama haricindeki yıkama işlemleri için mükemmel bir günlük kullanım programıdır. Sadece kahvaltı ve akşam yemeği bulaşıklarını yıkamak isteyen, 4 kişilik bir aile için idealdir.
- 3) Test enstitüleri için test programı. Test bilgileri için lütfen verilen bilgi belgesine bakınız.

Tüketim değerleri

Program	Program süresi (dakika olarak) ¹⁾	Enerji tüketimi (kWs)	Su (litre)
AUTO	-	1,1-1,7	11-22
	-	0,9	9
	-	1,8-2,0	22-24
	-	1,0-1,1	13-15
	-	0,1	4

1) Dijital gösterge, programın süresini görüntüler.

 Su basıncı ve sıcaklığı, elektrik besleme-
sindeki değişimler ve konulan bulaşık

miktarı bu değerlerin değişmesine neden olabilir.

Bakım Ve Temizlik

 **Uyarı** Filtreleri temizlemeden önce cihazı kapatınız.

Filtrelerin temizliği

 **Dikkat** Cihazı filtresiz kullanmayınız. Filtrelerin düzgün takıldığından emin olunuz. Filtrelerin yanlış takılması, yıkama performansının düşmesine ve cihazın zarar görmesine neden olur.

Gerekirse filtreleri temizleyiniz. Kirli filtreler, yıkama sonuçlarının kötüleşmesine neden olur. Bulaşık makinesinde üç filtre bulunmaktadır:

1. Kaba filtre (A)
2. Mikro-filtre (B)
3. Yassı filtre (C)

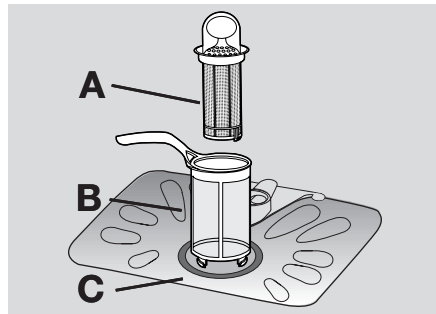

Filtreleri temizlemek için aşağıdaki işlemleri yapınız:

1. Kapağı açınız.
2. Alt sepeti çıkartınız.
3. Filtre sisteminin kilidini açınız, mikro-filtrenin kulpunu (B) saatin tersi yönde yaklaşık 1/4 tur döndürünüz.

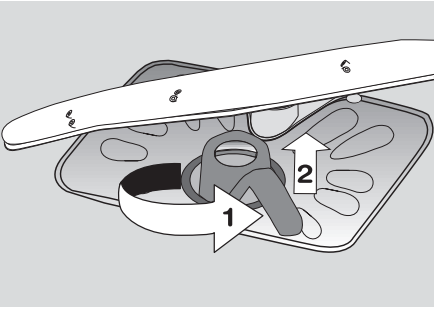

4. Filtre sistemini çıkartınız.
5. Kaba filtreyi (A) elinizle delik kismından tutunuz.
6. Kaba filtreyi (A) mikro-filtreden (B) çıkartınız.
7. Yassı filtreyi (C) cihazın tabanından çıkarınız.

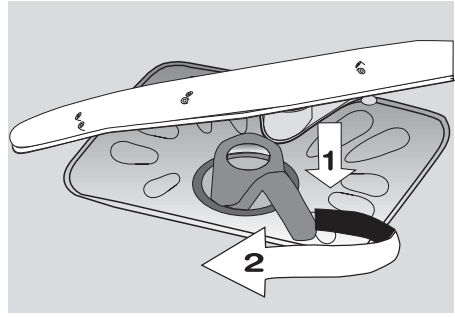

13. Alt sepeti takınız.
14. Kapağı kapatınız.

i Püskürtme kollarını çıkartmayınız.

Eğer püskürtme kollarındaki delikler tıkanır, kalan pislik parçalarını bir kokteyl çubuğu ile çıkartınız.

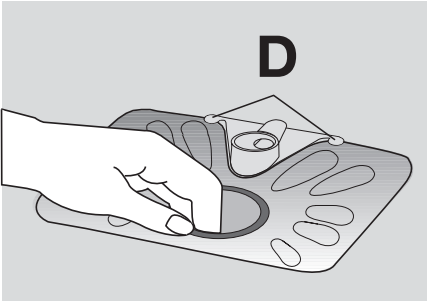

8. Filtreleri akan suyun altında temizleyiniz.
9. Yassı filtreyi (C) cihazın tabanına koyunuz. Yassı filtreyi, iki kılavuzun (D) altına doğru bir şekilde yerleştiriniz.
10. Kaba filtreyi (A) mikro-filtrenin (B) içine yerleştiriniz ve filtreleri birlikte yerine basırtarak oturtunuz.
11. Filtre sistemini yerine koyunuz.
12. Filtre sistemini kilitlemek için, mikro-filtre (B) yerine oturuncaya kadar mikro-filtrenin kulçunu saat yönünde döndürünüz.

Dış temizlik

Cihazın dış yüzeylerini ve kontrol panelini nemli yumuşak bir bezle temizleyiniz. Sadece nötr deterjanlar kullanınız. Aşındırıcı temizlik ürünleri, ovalama telleri veya çözücüler (aseton, trikloroetilen vs.) kullanmayınız.

Donmaya karşı önlemler

! **Dikkat** Cihazı, sıcaklığın 0°C'nin altına düştüğü yerlere kurmayınız. Üretici firma donmadan kaynaklanan zararlardan sorumlu değildir.

Bunun mümkün olmaması halinde, cihazı boşaltınız ve kapağını kapatınız. Su giriş hortumunun bağlantısını kesin ve hortumdaki suyu boşaltınız.

Servisi Aramadan Önce

Cihaz çalışmıyor veya çalışırken bir anda duruyor.

Eğer bir arıza varsa, sorunun çözümünü öncelikle kendiniz bulmaya çalışınız. Sorunu gideremediğiniz takdirde, yetkili servise başvurunuz.

! **Dikkat** Aşağıda önerilen düzeltici işlemleri yapmadan önce, cihazı kapatınız.

Hata kodu ve arıza	Olası sebep ve çözümü
<ul style="list-style-type: none"> Dijital gösterge ,10 görüntüleniyor. <p>Bulaşık makinesi su almıyordu.</p>	<ul style="list-style-type: none"> Su musluğu tıkalıdır veya kireç kaplamıştır. Su musluğunu temizleyiniz. Su musluğu kapalıdır. Su musluğunu açınız. Su giriş hortumundaki filtre tıkalıdır. Filtreyi temizleyiniz. Su giriş hortumunun bağlantısı yanlış yapılmıştır. Hortum bükülmüş veya ezilmiş olabilir. Bağlantının düzgün yapıldığından emin olunuz.
<ul style="list-style-type: none"> Dijital göstergede ,20 görüntüleniyor. <p>Bulaşık makinesi suyu tahliye etmiyor.</p>	<ul style="list-style-type: none"> Lavabo borusunun ağzı tıkanmıştır. Lavabo borusunun ağzını temizleyiniz. Su tahliye hortumunun bağlantısı düzgün yapılmamıştır. Hortum bükülmüş veya ezilmiş olabilir. Bağlantının düzgün yapıldığından emin olunuz.
<ul style="list-style-type: none"> Dijital göstergede ,30 görüntüleniyor. <p>Taşma tespit aygıtı çalışıyor.</p>	<ul style="list-style-type: none"> Su musluğunu kapatınız ve yetkili servisinizi arayınız.
<p>Program çalışmaya başlamıyor.</p>	<ul style="list-style-type: none"> Cihazın kapağı tam olarak kapatılmamıştır. Kapağı kapatınız. Cihazın fişi prize takılı değildir. Elektrik fişini takınız. Evin sigorta kutusundaki sigorta yanmıştır / atmıştır. Sigortayı değiştiriniz. Gecikmeli başlatma ayarlanmıştır. Programı hemen başlatmak için gecikmeli başlatmayı iptal ediniz.

Kontrol ettikten sonra cihazı çalıştırınız. Düğmeyi, sorun çıkmadan önce ayarlı olduğu aynı yıkama programına getiriniz. Program, duraklatıldığı noktadan tekrar başlayarak çalışmaya devam eder. Arıza tekrarlarsa, yetkili servisinizi arayınız. Aşağıdaki bilgiler, size daha hızlı ve daha doğru destek sağlamak için gereklidir:

- Model (Mod.)
 - Ürün numarası (PNC)
 - Seri numarası (S.N.)
- Bu bilgiler için bilgi etiketine bakınız. Gerekli bilgileri buraya yazınız:
- Model tanımı:
- Ürün numarası:
- Seri numarası:

Kurutma sonuçları tatmin edici değil

Tabaklar temiz değil.	<ul style="list-style-type: none"> Seçilen yıkama programı, bulaşık tipi veya kirlilik derecesi için uygun değildir. Sepetler yanlış şekilde doldurulmuştur, bu yüzden su tüm yüzeylere ulaşamıyordu. Bulaşıkların yanlış yerleştirilmesinden ötürü, püskürtme kolları rahatça dönemiyordu. Filtreler kirlidir veya düzgün takılmamıştır. Çok az deterjan kullanılmıştır veya hiç deterjan kullanılmamıştır.
Tabaklar üzerinde kireç kalıntıları var.	<ul style="list-style-type: none"> Tuz haznesi boştur. Su yumuşatıcı seviyesi yanlış ayarlanmıştır. Tuz haznesinin kapağı doğru bir şekilde kapatılmamıştır.
Tabaklar ıslak ve mat.	<ul style="list-style-type: none"> Parlatıcı kullanılmamıştır. Parlatıcı çekmecesini boştur.
Bardakların ve tabakların üzerinde çizgiler, beyazımsı lekeler veya mavimsi bir tabaka var.	<ul style="list-style-type: none"> Parlatıcı dozunu azaltınız.

Kurutma sonuçları tatmin edici değil

Bardakların ve tabakların üzerinde kurumuş su damlaları var.

- Parlatıcı dozunu artırınız.
- Sebebi kullandığınız deterjan olabilir.

Teknik Veriler

Boyutlar	Genişlik cm.	60
	Yükseklik cm.	85
	Derinlik cm.	61
Elektrik bağlantısı - Voltaj - Toplam güç - Sigorta	Elektrik bağlantısıyla ilgili bilgiler, bulaşık makinesi kapağının iç kenarındaki bilgi etiketinde yazılmıştır.	
Su besleme basıncı	Minimum	0,5 bar (0,05 MPa)
	Maksimum	8 bar (0,8 MPa)
Kapasite	... kişilik yemek takımı	12

Montaj**Bir mutfak tezgahının altına montaj**

⚠ Uyarı Kurulum esnasında, elektrik fişinin prizden çekilmiş olduğundan emin olunuz.

Cihazı, bir su musluğunun ve su tahliye noktasının yakınına yerleştiriniz. Cihazı bir lavabonun veya mutfak mobilyasının altına monte etmek için, cihazın üst panelini çıkartınız. Yerleştirileceği yerin boyutlarının verilen boyutlara uyduğundan emin olunuz.

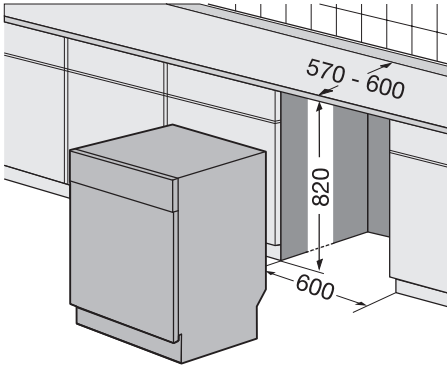
**Cihazın üst panelini çıkartmak için aşağıdaki işlemleri yapınız:**

1. Arka vidaları (1) sökünüz.

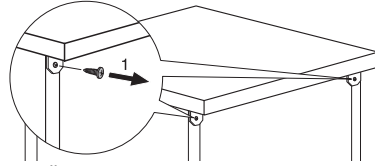

2. Üst paneli, cihazın arka kısmından (2) çekiniz.

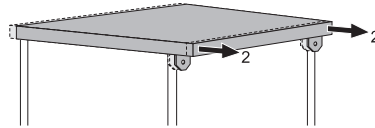

3. Üst paneli kaldırınız ve ön yuvalardan (3) kurtarınız.

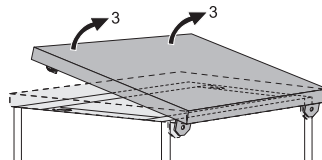

4. Cihazın düzlemselliğini ayarlamak için yüksekliği ayarlanabilir ayakları kullanınız.
5. Cihazı mutfak tezgahının altına yerleştiriniz. Su hortumlarının bükülmediğinden ve ezilmediğinden emin olunuz.

Eğer bir tamir işlemi gerekirse, cihaz, teknisyenin kolayca erişebileceği bir yerde olmalıdır. Eğer bulaşık makinesini tek başına

bağımsız bir cihaz olarak kullanmak isterse-
niz, cihazın üst panelini yerine takınız.
Cihazın taban kısmının yüksekliği ayarlanamaz.

Cihazın düzlemselliğinin ayarlanması

Cihazın, kapağı düzgün şekilde kapatılabilecek ve sızdırmazlığı sağlanabilecek şekilde

düzlemsel olduğundan emin olunuz. Cihazın düzlemselliği uygun ise, kapak kabinin yan taraflarına takılmayacaktır. Eğer kapak doğru kapanmıyorsa, makine tam düz seviyeye gelinceye kadar ayarlanabilir ayakları gevşetiniz veya sıkınız.

Su Bağlantısı

Su giriş hortumu

Bu cihaz, bir sıcak (maks. 60°) veya soğuk su beslemesine bağlanabilir.

Eğer sıcak su çevreyle dost, alternatif enerji kaynaklarından geliyorsa (örneğin güneş veya fotovoltaik panelleri ve rüzgar), enerji tüketimini azaltmak için sıcak su kaynağını kullanınız.

Su giriş hortumunu, 3/4" ebadında, harici dişli bir su musluğuna takınız.

! **Dikkat** Eski bir cihazın bağlantı hortumlarını kullanmayınız.

Su basıncı, sınır değerleri dahilinde olmalıdır ('Teknik özellikler' bölümüne bakınız). Bölgenizdeki ortalama şebeke basıncı değerini, yerel su idarenizden öğreniniz.

Su giriş hortumunun bükülmediğinden ve ezilmediğinden veya dolaşmadığından emin olunuz.

Su kaçağı olmaması için, kilit somununu doğru bir şekilde takınız.

! **Dikkat** Cihazı yeni borulara veya uzun bir süre kullanılmamış olan borulara bağlamayınız. Suyun birkaç dakika akmasını bekleyiniz, daha sonra giriş hortumunu bağlayınız.

Su giriş hortumu çift-blokludur ve bir dahili elektrik kablosu ile bir güvenlik valfine sahiptir. Su giriş hortumu sadece su gelirken basınç altında kalır. Eğer su giriş hortumunda kaçak olursa, güvenlik valfi su akışını keser. Su giriş hortumunu bağlarken dikkatli olunuz:

- Su giriş hortumunu veya güvenlik valfini suya batırmayınız.
- Eğer su giriş hortumu veya güvenlik valfi hasar görürse, cihazın fişini derhal prizden çekiniz.
- Güvenlik valfi su giriş hortumunu sadece yetkili servisin değiştirmesine izin veriniz.

! **Uyarı** Tehlikeli voltaj

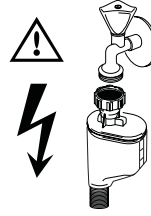

Su tahliye hortumu

1. Su tahliye hortumunu lavabo tahliyesine bağlayınız ve mutfak tezgahının altından takınız. Bu durum, atık suyun lavabodan cihaza akışını engeller.
2. Su tahliye hortumunu, havalandırma menfezli (minimum dahili çapı 4 cm. olan) bir tezgah borusuna bağlayınız.

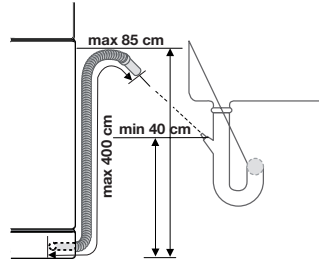

Su tahliyesinin doğru bir şekilde yapılabilmesi için, tahliye hortumunun bükülmediğinden veya ezilmediğinden emin olunuz.

Atık suyun cihaza geri akışını önlemek için, cihaz tahliye yaparken lavabo tapasını çıkarınız.

Tahliye hortumuna eklenecek bir uzatma hortumunun uzunluğu 2 metreyi geçmemelidir. Uzatma hortumun dahili çapı, tahliye hortumun çapından küçük olmamalıdır.

Eğer su tahliye hortumunu süzgeçli bir lavabo-altı tahliye borusuna bağlıyorsanız, plastik membranı (A) çıkartınız. Eğer membranı çı-

kartmazsanız, yiyecek kalıntıları tahliye hortumunun süzgecini tıkayabilir.

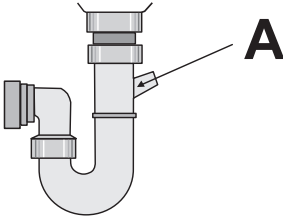

i Cihaz, atık suyun cihaza geri akışını önleyen bir güvenlik fonksiyonuna sahiptir. Eğer lavabo tahliyesinde bir 'tek yönlü valf' varsa, bu valf, cihazın doğru tahliye yapmasına engel olabilir. Tek yönlü valfi çıkartınız.

! **Dikkat** Su kaçağı olmaması için, su bağlantılarının sıkı olduğundan emin olunuz.

Elektrik Ağlantısı

! **Uyarı** Bu güvenlik önlemlerine uyulmamanız halinde üretici firma sorumluluk kabul etmez. Cihazı güvenlik önlemlerine uygun şekilde topraklayınız. Bilgi etiketinde yazılı olan nominal voltaj ve güç tipinin cihazın monte edildiği yerdeki voltaj ve güç değerlerine uyduğundan emin olunuz. Daima düzgün takılmış, elektrik çarpmasına karşı korumalı bir priz kullanınız.

Priz çoğaltıcılar, konnektörler ve uzatma kabloları kullanmayınız. Yangın riski söz konusudur. Elektrik kablosunu kendiniz değiştirmeyiniz. Yetkili servis merkezine başvurunuz. Kurulumdan sonra elektrik prizinin erişilebilir olduğundan emin olunuz. Cihazın fişini prizden çekmek için kabloyu çekmeyiniz. Daima fişin kendisinden tutarak çekiniz.

Çevreyle İlgili Bilgiler

Ürünün ya da ambalajının üzerindeki  simgesi, bu ürünün normal ev çöpü gibi atılmayıp, elektrik ve elektronik cihazların geri dönüşüm için verildiği özel toplama noktalarından birine verilmesi gerektiğini belirtir. Bu ürünün doğru şekilde imha edilmesine katkıda bulunmakla hem çevreyi, hem de çevrenizdekilerin sağlığını korumuş olursunuz. Yanlış şekilde imha ise hem çevreye hem sağlığa zararlıdır. Bu ürünün geri dönüşümüne ilişkin daha ayrıntılı bilgileri belediyenizden, çöp dairenizden veya ürünü satın almış olduğunuz bayiden edinebilirsiniz.

Ambalaj malzemeleri çevreyle dosttur ve geridönüşümlüdür. Plastik bileşenler işaretlerle tanımlıdır, örn. >PE<, >PS<, vs. Lütfen ambalaj malzemelerini uygun çöp atma noktalarına ve atık imha tesislerine teslim ediniz.

! **Uyarı** Cihazı imha etmek için aşağıdaki prosedürleri uygulayınız:

- Fişini elektrik prizinden çekiniz.
- Kabloyu ve fişini kesin ve atınız.

- Kapak kilit dilini atınız. Bu, çocukların kendilerini cihazın içerisine kapatmalarını ve hayatlarını tehlikeye atmalarını önler.

Electrolux. Thinking of you.

Дізнайтеся більше про нас на сайті www.electrolux.com

Зміст

Інформація з техніки безпеки	78	Функція Multitab	89
Опис виробу	80	Вибір та запуск програми миття	90
Панель керування	80	Програми миття	91
Перед першим користуванням	82	Догляд та чистка	92
Установка пом'якшувача води	82	Що робити, коли ...	93
Використання солі для посудомийних машин	84	Технічні дані	95
Використання споліскувача	84	Установка	95
Завантажування ножів та посуду	85	Підключення до водопроводу	96
Використання миючих засобів	88	Підключення до електромережі	97
		Охорона довкілля	98



Може змінитися без оповіщення



Інформація з техніки безпеки

i Щоб ознайомитися з правилами безпеки і правильної експлуатації приладу, уважно прочитайте цей посібник перед встановленням та експлуатацією приладу. Зберігайте посібник користувача разом з приладом, навіть коли перевозите чи продаєте його. Користувачі повинні бути повністю обізнаними з правилами експлуатації й технікою безпеки приладу.

Застосування за призначенням

- Цей прилад призначений виключно для домашнього вжитку.
- Використовуйте прилад лише для домашнього посуду, придатного для миття в посудомийних машинах.
- Не застосовуйте в посудомийній машині розчинників. Це може призвести до вибуху.
- Ножі та всі інші предмети з гострими кінцями необхідно завантажувати у кошик для столових приборів кінцями до низу. Інакше, їх можна розмістити горизонтально у верхньому кошику для посуду.
- Використовуйте лише фірмові засоби, призначені для посудомийних машин (миючі засоби, сіль, ополіскувачі).
- Якщо відкрити дверцята посудомийної машини під час її роботи, з неї може вивратися назовні гаряча пара. Існує ризик отримання опіку.

- Не виймаєте посуд із посудомийної машини до завершення програми миття.
- Коли програма миття завершиться, від'єднайте штепсель кабелю живлення від електромережі та перекрийте кран водопостачання.
- Ремонт цього приладу може здійснюватися лише уповноваженим технічним персоналом. Для ремонту можна застосовувати лише оригінальні запчастини.
- Не намагайтеся самостійно ремонтувати прилад, щоб уникнути травм та пошкодження приладу. У разі необхідності, звертайтеся у свій місцевий сервісний центр.

Загальні правила техніки безпеки

- Прилад не повинні використовувати особи (включаючи дітей) з обмеженими фізичними або розумовими здібностями, або особи, які не мають відповідного досвіду та знань. Під час використання приладу такі особи мають перебувати під наглядом або виконувати вказівки відповідальних за їх безпеку осіб.
- Дотримуйтеся інструкцій з техніки безпеки, наданих виробником миючих засобів для посудомийних машин, щоб уникнути хімічних опіків очей, ротової порожнини та горла.

- Не пийте воду з посудомийної машини. В ній можуть бути залишки миючого засобу.
- Завжди закривайте дверцята, коли не користуєтеся приладом, щоб не пережигнутися через відкриті дверцята і уникнути травм.
- Не сідайте і не ставайте на відкриті дверцята.

Безпека дітей

- Користуватися приладом дозволяється лише дорослим. Необхідно наглядати за дітьми, щоб вони не гралися з цим приладом.
- Не дозволяйте дітям гратися з пакувальними матеріалами. Таким чином вони можуть задихнутися.
- Зберігайте миючі засоби у безпечному місці. Не дозволяйте дітям торкатися миючих засобів.
- Не дозволяйте дітям наближатися до посудомийної машини, коли її дверцята відкриті.

Установка

- Переконайтеся, що прилад не пошкоджено під час транспортування. Підключати пошкоджений прилад забороняється. У разі необхідності, зверніться до свого постачальника.
- Перш ніж розпочати користуватися приладом, видаліть всі пакувальні матеріали.

- Роботи з підключення приладу до електромережі мають виконуватися кваліфікованою та компетентною особою.
- Роботи з підключення приладу до водопроводу мають виконуватися кваліфікованою та компетентною особою.
- Змінювати технічні характеристики або вносити будь-які модифікації у прилад забороняється. Існує ризик отримати травму і пошкодити машину.
- Не користуйтеся приладом:
 - з пошкодженим кабелем живлення чи водопровідними шлангами;
 - з пошкодженнями панелі керування, робочої поверхні або нижньої частини, в результаті чого з'явився доступ усередину приладу.
- Звертайтеся в місцевий центр сервісного обслуговування.
- Не просвердлюйте отворів у корпусі приладу, оскільки таким чином можна пошкодити гідравлічну чи електричну систему.



Попередження! Ретельно дотримуйтеся інструкцій щодо підключення до електромережі та водопостачання.

Опис виробу

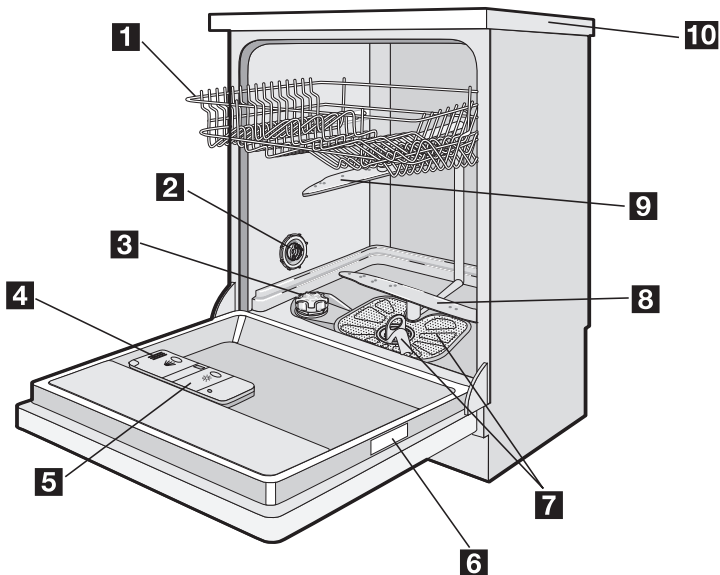



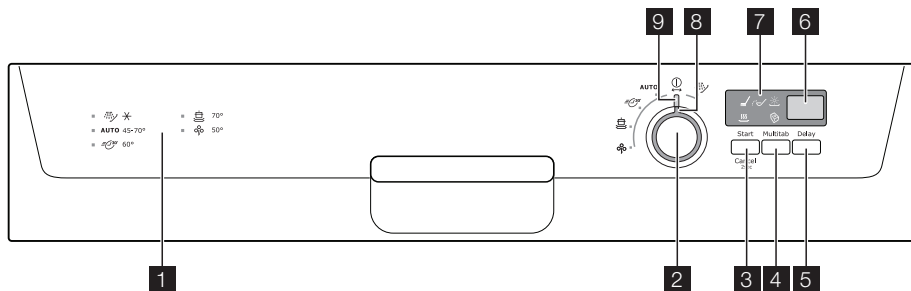

- | | |
|--|---------------------------------------|
| 1 Верхній кошик | 6 Табличка з технічними даними |
| 2 Перемикач рівня жорсткості води | 7 Фільтри |
| 3 Контейнер для солі | 8 Нижній розпилювач |
| 4 Дозатор миючого засобу | 9 Верхній розпилювач |
| 5 Дозатор ополіскувача | 10 Робоча поверхня |

Панель керування



- 1 Інформація про програми
- 2 Ручка програм
- 3 Кнопка запуску/скасування (Start Cancel)
- 4 Кнопка "Multitab" (Multitab)
- 5 Кнопка відкладеного запуску (Delay)
- 6 Цифровий дисплей
- 7 Індикатори
- 8 Показчик програм
- 9 Вимкнено

Індикатори	
 Фаза миття	Індикатор фази миття загорається, коли виконується фаза миття або полоскання.
 Фаза сушіння	Індикатор фази сушіння загорається, коли виконується фаза сушіння.
 Функція Multitab	Індикатор Multitab світиться, коли активована функція Multitab.
 Сіль ¹⁾	Індикатор солі загорається, коли потрібно заповнити контейнер для солі. Зверніться до розділу "Застосування солі для посудомийних машин". Після заповнення контейнера індикатор солі може горіти кілька годин. Це не спричиняє негативного впливу на роботу приладу.
 Ополіскувач ¹⁾	Індикатор ополіскувача загорається, коли потрібно залити ополіскувач. Зверніться до розділу "Застосування ополіскувача".

1) Коли контейнери для солі і/або ополіскувача порожні, відповідний індикатор не світиться під час виконання програми миття.

Ручка програм

- Щоб увімкнути прилад або встановити програму миття, поверніть перемикач програм за годинниковою стрілкою або проти неї. Показник програми на перемикачеві програм має узгоджуватися з однією з програм миття посуду на панелі керування. Якщо показник програми співпадає з програмою миття, на цифровому дисплеї відображається тривалість програми. Якщо показник програми не співпадає з програмою миття, на цифровому дисплеї відображаються дві горизонтальні лінії.
- Щоб вимкнути прилад, поверніть перемикач програм так, щоб показчик програми співпав з позначкою вимкнено.

Перемикач програм використовується для таких операцій.

- Налаштування пристрою для пом'якшення води. Ознайомтеся з розділом "Налаштування пристрою для пом'якшення води".

- Деактивація/активація дозатора ополіскувача. Ознайомтеся з розділом "Функція Multitab".

Кнопка запуску/скасування

Кнопка запуску/скасування використовується для:

Кнопка start/cancel використовується для таких операцій.

- Запуск програми миття. Зверніться до розділу "Встановлення і запуск програми миття посуду".
- Скасування програми миття посуду, що виконується. Зверніться до розділу "Встановлення і запуск програми миття посуду".
- Встановлення рівня пристрою для пом'якшення води. Зверніться до розділу "Налаштування пристрою для пом'якшення води".
- Деактивація/активація дозатора ополіскувача. Зверніться до розділу "Функція Multitab".

Кнопка Multitab

Натисніть цю кнопку для активації/деактивації функції "Multitab". Ознайомтеся з розділом "Функція Multitab".

Кнопка відкладеного запуску

За допомогою кнопки відкладеного запуску можна відкласти початок виконання програми миття на строк від 1 до 19 годин. Ознайомтеся з розділом "Настройка і запуск програми миття".

Цифровий дисплей

На дисплеї відображається:

- відрегульований рівень пристрою для пом'якшення води;
- активація/деактивація дозатора ополіскувача (лише при включеній функції multitab);
- тривалість програми;
- час до завершення програми;
- завершення програми миття (на цифровому дисплеї з'явиться нуль);
- кількість годин відкладеного запуску;
- коди помилок.

Режим налаштування

Прилад перебуває у режимі налаштування, якщо:

- горять один або кілька індикаторів фаз;
- на цифровому дисплеї блимає час тривалості програми.

Прилад повинен бути в режимі налаштувань для виконання таких операцій:

- Щоб встановити програму миття посуду.
- Щоб встановити рівень пристрою для пом'якшення води.
- Щоб деактивувати/активувати дозатор ополіскувача.

Прилад не перебуває у режимі налаштування, якщо:

- горять один або кілька індикаторів фаз;
- час тривалості програми не блимає.

У такому випадку, щоб повернутися до режиму налаштування, програму необхідно скасувати. Зверніться до розділу "Встановлення і запуск програми миття посуду".

Перед першим користуванням

Для покрокового виконання процедури зверніться до наступних інструкцій.

Зверніться до інструкції щодо кожного етапу процедури:

1. Перевірте, чи правильно встановлений рівень пристрою для пом'якшення води з урахуванням жорсткості води у вашому регіоні. За потреби налаштуйте пристрій для пом'якшення води.
2. Заповніть сіллю для посудомийних машин контейнер для солі.
3. Залийте ополіскувач у дозатор ополіскувача.

4. Завантажте столові прибори і посуд у посудомийну машину.
5. Встановіть програму миття, що відповідає типу посуду та рівню його забруднення.
6. Залийте у дозатор відповідну кількість миючого засобу.
7. Запустіть програму миття.

 У випадку використання комбінованого миючого засобу в таблетках ("3 в 1", "4 в 1", "5 в 1", і т.д.) зверніться до розділу "Функція Multitab".

Установка пом'якшувача води

Пристрій для пом'якшення води видаляє мінерали і солі з води, що подається в машину. Мінерали і солі можуть негативно впливати на роботу приладу.

Жорсткість води вимірюється за шкалою еквівалентів:

- у німецьких градусах (dH°);
- французьких градусах (°TH);

- ммоль/л (мілімоль на літр - міжнародна одиниця жорсткості води);
- та у кларках.

Налашуйте пристрій для пом'якшення води відповідно до жорсткості води у вашій

місцевості. У разі необхідності, зверніться до місцевих органів водопостачання.

Жорсткість води				Налаштування жорсткості води	
°dH	°TH	ммоль/л	Кларк	вручну	за допомогою електроніки
51 - 70	91 - 125	9,1 - 12,5	64 - 88	2	10
43 - 50	76 - 90	7,6 - 9,0	53 - 63	2	9
37 - 42	65 - 75	6,5 - 7,5	46 - 52	2	8
29 - 36	51 - 64	5,1 - 6,4	36 - 45	2	7
23 - 28	40 - 50	4,0 - 5,0	28 - 35	2	6
19 - 22	33 - 39	3,3 - 3,9	23 - 27	2	5
15 - 18	26 - 32	2,6 - 3,2	18 - 22	1	4
11 - 14	19 - 25	1,9 - 2,5	13 - 17	1	3
4 - 10	7 - 18	0,7 - 1,8	5 - 12	1	2
< 4	< 7	< 0,7	< 5	1 ¹⁾	1 ¹⁾

1) Застосовувати сіль не потрібно.

- i** Потрібно настроїти пристрій для пом'якшення води вручну або за допомогою електроніки.

Коригування вручну

- i** На заводі пристрій був налаштований в положення 2.

1. Відкрийте дверцята.
2. Вийміть нижній кошик.
3. Поверніть перемикач рівня жорсткості води в положення 1 або 2 (див. таблицю).
4. Встановіть нижній кошик.

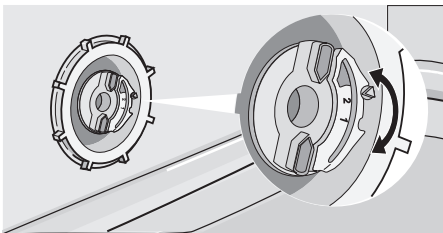

5. Зачиніть дверцята.

Налаштування за допомогою електроніки

Заводська настройка пристрою для пом'якшення води - рівень 5.

- i** Прилад має бути вимкнтий.

1. Натисніть і утримуйте кнопку "Пуск/скасування". Поверніть перемикач програм проти годинникової стрілки у положення, коли покажчик програми співпаде з першою програмою миття, позначеною на панелі керування.
2. Відпустіть кнопку запуску/скасування, коли на цифровому дисплеї з'явиться поточна настройка.

Приклади:

- рівень 5 = *5 L*
- рівень 10 = *10 L*

3. Щоб змінити рівень пом'якшення води, натисніть кнопку запуску/скасування. При кожному натисканні кнопки рівень збільшується.
4. Поверніть ручку програм у положення "ВИКЛ.", щоб зберегти налаштування.

Використання солі для посудомийних машин

! **Обережно!** Застосуйте тільки сіль для посудомийних машин. Якщо застосовувати солі типів, які не підходять для посудомийних машин, це може призвести до пошкодження пристрою для пом'якшення води.

! **Обережно!** Гранули солі або вода з розчиною в ній сіллю на дні машини можуть призвести до корозії. Щоб запобігти корозії, заповніть пристрій сіллю до запуску програми миття.

Щоб заповнити контейнер для солі, виконайте наведені нижче дії:

1. Відкрийте контейнер для солі, повернувши кришечку проти годинникової стрілки.
2. Залийте в контейнер для солі 1 літр води (лише в перший раз).
3. Користуючись лійкою, заповніть контейнер сіллю.

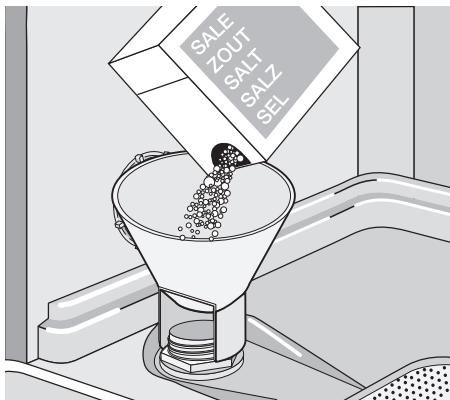

4. Приберіть сіль з поверхні біля отвору контейнера для солі.
5. Закрийте контейнер для солі, повернувши кришечку за годинниковою стрілкою.

i Якщо вода переливається через краї контейнера для солі при його заповненні сіллю, це нормально.

Коли ви встановлюєте пристрій для пом'якшення води за допомогою електроніки на рівень 1, індикатор солі не горить.

Використання споліскувача

! **Обережно!** Застосуйте лише спеціальні ополіскувачі для посудомийних машин. Не заливайте в дозатор ополіскувача інші речовини (напр., засіб для чищення посудомийних машин, рідкий миючий засіб). Це може пошкодити пристрій.

i Завдяки ополіскувачу на посуді після висихання не залишиться смуг та плям. Ополіскувач додається автоматично під час останньої фази ополіскування.

Щоб залити ополіскувач у дозатор, виконайте такі дії:

1. Щоб відкрити дозатор ополіскувача, натисніть кнопку (А).

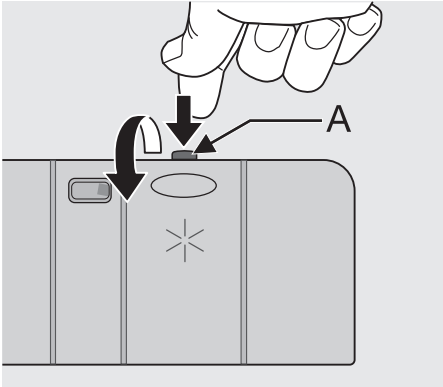

2. Залийте ополіскувач у дозатор ополіскувача. Відмітка "max." позначає максимальний рівень.

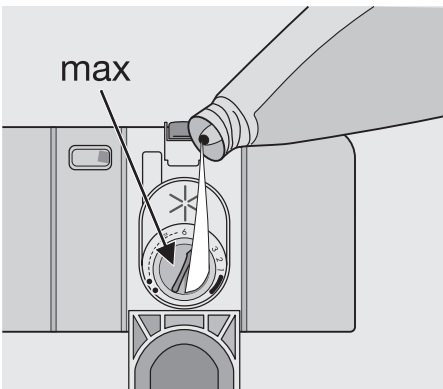

3. Якщо ополіскувач розлився, витріть його за допомогою ганчірки, яка до-

бре вбирає рідину. Це дозволить уникнути надмірного утворення піни під час подальшого виконання програми миття.

4. Закрийте дозатор ополіскувача.

Настройте дозатор ополіскувача

Дозатор ополіскувача встановлений виробником в положення 4.

Можна настроїти дозатор ополіскувача в межах від 1 (найменша доза) до 6 (найбільша доза).

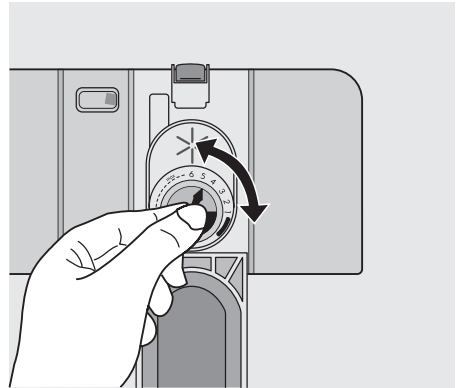

1. Збільшити чи зменшити дозування можна повернувши регулятор дозатора ополіскувача.
 - Збільшіть дозу, якщо на посуді залишаються сліди від крапель води чи вапняний наліт.
 - Зменшіть дозу, якщо на посуді залишаються смуги, білуваті плями чи синюватий наліт.

Завантажування ножів та посуду

Корисні поради та підказки

- ⚠ **Обережно!** Використовуйте прилад лише для домашнього посуду, придатного для миття в посудомийних машинах.

Не використовуйте прилад для миття предметів, які вбирають воду (губок, ганчірок тощо).

- Перед завантаженням столових приборів та посуду в машину, виконайте такі дії:
 - Видаліть усі залишки їжі та сміття.
 - Розм'якшіть залишки підгорілої їжі у сковорідках.

- Під час завантаження столових приборів та посуду, виконайте такі дії:
 - Предмети, які мають порожнину (наприклад чашки, склянки та каструлі), завантажте в машину отвором донизу.
 - Подбайте про те, щоб у контейнері або на дні не накопичувалася вода.
 - Подбайте про те, щоб столові прибори та посуд не знаходилися всередині один одного.
 - Подбайте про те, щоб столові прибори та посуд не накривали один одного.
 - Подбайте про те, щоб склянки не торкалися між собою.
 - Невеликі предмети кладіть у кошик для столових приборів.
- На пластикових предметах та сковорідках з антипригарним покриттям, як правило, залишаються краплі води. Пластикові предмети не висихають до кінця, так само як порцеляна та сталеві предмети.
- Легкі предмети кладіть у верхній кошик. Подбайте про те, щоб предмети не рухалися.

⚠ Обережно! Перед запуском програми миття переконайтеся в тому, що розпилювачі можуть безперешкодно рухатися.

⚠ Попередження! Завжди закривайте дверцята після завантаження чи розвантаження приладу. Відкриті дверцята можуть становити небезпеку.

Нижній кошик

Каструлі, кришки, тарілки, салатниці та столові прибори кладіть у нижній кошик. Блюда і великі кришки розмістіть по краях кошика.

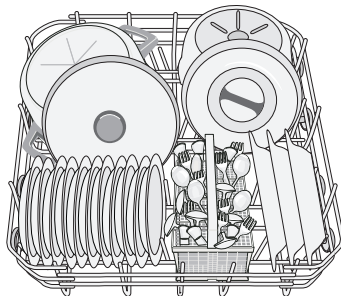
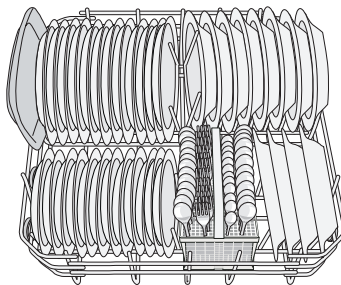

Ряди гачків у нижньому кошику можна скласти, щоб поставити каструлі, сковорідки та миски.

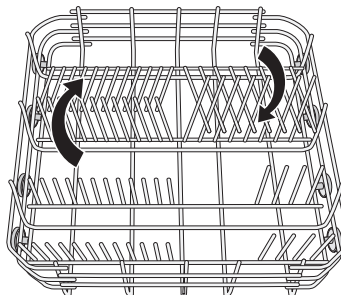

Кошик для столових приборів

⚠ Попередження! Не розміщуйте ножі з довгими лезами у вертикальному положенні. Довгі й гострі столові прибори покладіть у верхній кошик в горизонтальному положенні. Будьте обережні з гострими предметами.

Кладіть виделки та ложки ручками вниз. Ножі кладіть ручками вгору.

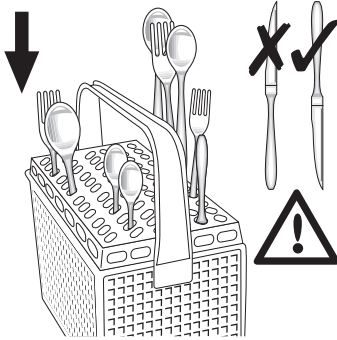

Якщо кінчики ножів стирчать з дна кошика, це блокує рух нижнього розпилювача. Тоді покладіть ножі ручками вниз. Щоб уникнути злипання ложок між собою, розмістіть їх поміж іншими приборами.

Користуйтеся решіткою для столових приборів. Якщо розміри столових приборів унеможливають використання решітки для розміщення столових приборів, її можна легко зняти.

Верхній кошик

Верхній кошик призначений для тарілок (з максимальним діаметром 24 см), блюдець, салатниць, чашок, склянок, каструль та кришок. Розташуйте предмети так, щоб вода могла омивати всі поверхні.

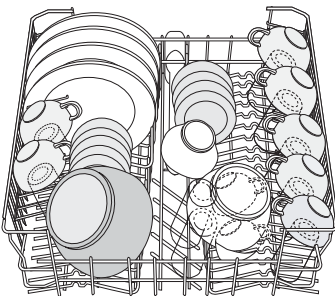

i Не кладіть тарілки в перші три сектори в передній частині кошика. Нахиліть тарілки вперед.

Фужери на високих ніжках слід поставити догори ніжками в підставки для чашок. Якщо ви миєте довгі предмети, складіть підставки для чашок.

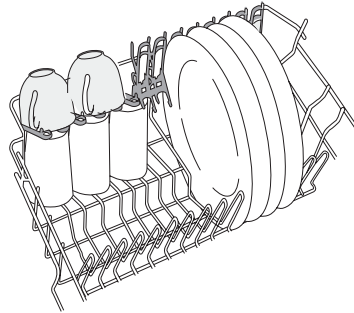

Коригування висоти верхнього кошика

Якщо ви ставите великі тарілки в нижній кошик, спершу переставте верхній кошик у верхнє положення.

Максимальна висота посуду у		
	верхньому кошику	нижньому кошику
Верхнє положення	20 см	31 см
Нижнє положення	24 см	27 см

Щоб перемістити верхній кошик у нижнє положення, виконайте такі дії:

1. Максимально витягніть кошик.
2. Обережно підніміть його з двох сторін, доки спрацює механізм і кошик зафіксується.

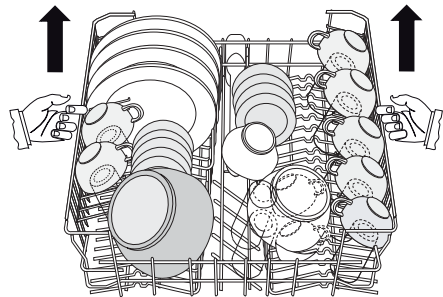

Щоб перевести верхній кошик у нижнє положення, виконайте такі дії:

1. Максимально витягніть кошик.
2. Обережно підніміть його з двох сторін.

3. Утримуйте механізм і дайте кошику повільно опуститися назад.

⚠ Обережно!

- Не піднімайте нижній кошик лише з одного боку.

- Якщо кошик перебуває у верхньому положенні, не ставте чашки на підставки для чашок.

Використання миючих засобів

i Використовуйте лише миючі засоби (порошкові, рідкі чи таблетовані), придатні для посудомийних машин. Зверніть увагу на інформацію на упаковці:

- Дозування, рекомендоване виробником.
- Рекомендації щодо зберігання.

🌸 Щоб не шкодити довкіллю, не використовуйте миючі засоби у кількості, більшій за рекомендовану.

Щоб заповнити дозатор миючих засобів, виконайте наведені нижче дії:

1. Відкрийте кришку дозатора миючих засобів.

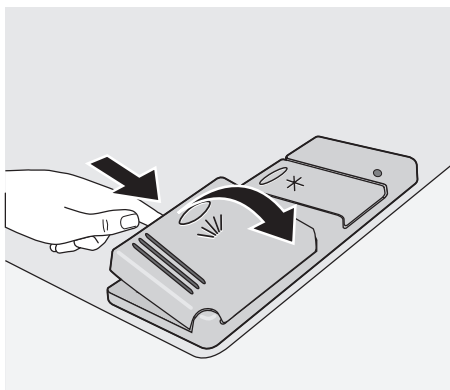

2. Заповніть дозатор миючого засобу (A) миючим засобом. Позначки вказують дозування:
20 = приблизно 20 г миючого засобу
30 = приблизно 30 г миючого засобу.
3. Якщо ви вибрали програму миття посуду з фазою попереднього миття, залийте миючий засіб також у відділення для попереднього миття (B).

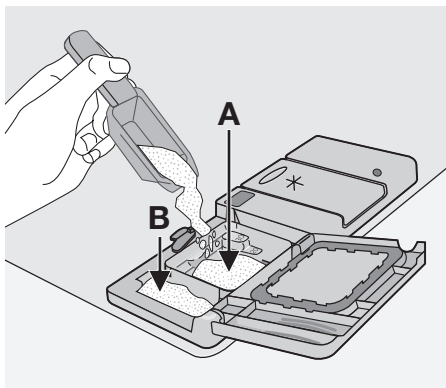

4. У разі використання таблетованих миючих засобів покладіть таблетку миючого засобу в дозатор миючих засобів (A).

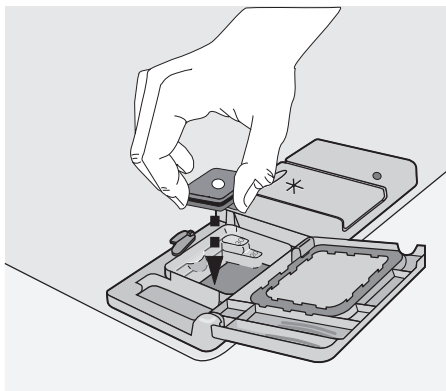

5. Закрийте кришку дозатора миючих засобів. Натисніть на кришку, поки вона не зафіксується.

i Різні марки миючих засобів розчиняються протягом різного часу. Деякі таблетовані миючі засоби не забезпечують найкращих результатів очищення, у разі застосування коротких

програм миття. Якщо ви користуєтеся таблетованими миючими засобами, застосовуйте довгі програми миття, щоб забезпечити повне видалення миючого засобу.

Функція Multitab

Функція "Multitab" призначена для комбінованих таблетованих миючих засобів. Ці таблетки містять такі складові, як миючий засіб, ополіскувач та сіль для посудомийних машин. Деякі види таблеток містять також інші компоненти.

Перевірте, чи придатний цей таблетований миючий засіб для рівня жорсткості води у вашій місцевості. Перегляньте інструкції виробника.

Якщо встановити функцію "Multitab", вона залишатиметься активною, доки ви не вимкнете її.

Функція "Multitab" автоматично вимикає подачу ополіскувача та солі. Індикатор ополіскувача та індикатор солі деактивовані.

Застосування функції "Multitab" може збільшити тривалість програми.

i Перш ніж запускати програму миття, активуйте або деактивуйте функцію "Multitab".

Під час виконання програми, активувати або деактивувати функцію "Multitab" не можливо. Слід скасувати поточну програму миття, а потім встановити програму знову.

Щоб активувати функцію "Multitab":

- Натисніть кнопку "Multitab". Засвітиться індикатор "Multitab".

Щоб деактивувати функцію "Multitab":

- Натисніть кнопку "Multitab". Індикатор "Multitab" згасне.

i Якщо результати сушіння є незадовільними, виконайте такі дії:

1. Заповніть дозатор ополіскувачем.
2. Увімкніть дозатор ополіскувача.
3. Встановіть дозування ополіскувача в положення 2.

- Активувати або деактивувати дозатор ополіскувача можна лише при активованій функції "Multitab".

Щоб активізувати/деактивізувати дозатор ополіскувача:

i Прилад повинен бути вимкнтий.

1. Потримайте кнопку start/cancel. Поверніть перемикач програм проти годинникової стрілки у положення, коли покажчик програми співпаде з першою програмою миття, позначеною на панелі керування.
2. Відпустіть кнопку запуску/скасування, коли на дисплеї відобразиться рівень жорсткості води.
3. Поверніть перемикач програм проти годинникової стрілки у положення, коли покажчик програми співпаде з другою програмою миття, позначеною на панелі керування.
4. На цифровому дисплеї з'явиться поточна настройка дозатора ополіскувача.

<i>0 d</i>	Дозатор ополіскувача деактивізований
<i>1 d</i>	Дозатор ополіскувача активізований

5. Щоб змінити настройку, натисніть кнопку запуску/скасування. Цифровий дисплей показує нове налаштування.
6. Поверніть ручку програм у положення "ВИКЛ.", щоб зберегти налаштування.

- i** Щоб знову користуватися звичайним миючим засобом:
1. Деактивуйте функцію Multitab.
 2. Заповніть контейнер для солі та дозатор ополіскувача.
 3. Встановіть настройку жорсткості води на найвищий рівень.

4. Виконайте програму миття без посуду.
5. Налаштуйте пристрій для пом'якшення води відповідно до жорсткості води у вашій місцевості.
6. Налаштуйте дозатор ополіскувача.

Вибір та запуск програми миття

Щоб запустити програму миття посуду, виконайте такі дії:

1. Зачиніть дверцята.
2. Поверніть ручку програм, щоб встановити програму миття посуду. Зверніться до розділу "Програми миття посуду".
 - Засвітиться один або кілька індикаторів фаз програми миття.
 - На цифровому дисплеї мигає час тривалості програми.
3. Натисніть кнопку "Пуск/скасування".
 - Програма миття посуду запуститься автоматично.
 - Коли почнеться виконання програми, залишиться горіти лише індикатор фази, що виконується. Час тривалості програми світиться, не мигаючи.

i Коли виконується програма миття посуду, ви не можете змінювати програму. Скасуйте виконання програми миття посуду.

! **Попередження!** Переривати або скасовувати виконання програми миття можна лише у разі необхідності.

! **Обережно!** Відкривайте дверцята обережно. З машини може вирватися гаряча пара.

Переривання виконання програми

Відкрийте дверцята.

- Виконання програми зупиниться. Закрийте дверцята.
- Виконання програми продовжиться з того моменту, коли її було перервано.

Скасування програми миття посуду

- Натисніть і утримуйте кнопку "Пуск/скасування".

- На цифровому дисплеї мигає час тривалості програми.
- Загоряються один або кілька індикаторів фаз.
- Горить один або кілька індикаторів фаз.

Програму миття посуду скасовано.

Після цього можна виконати такі дії:

1. Вимкнути прилад.
2. Встановити нову програму миття посуду.

Заповнюйте дозатор миючого засобу, перш ніж встановлювати нову програму миття посуду.

Встановлення і пуск програми миття посуду з відкладеним пуском

1. Встановіть а програму миття посуду.
2. Натисніть кнопку відкладеного запуску і утримуйте її, доки на дисплеї не з'явиться той час, на який потрібно відкласти запуск. Час відкладеного запуску мигає на цифровому дисплеї.
3. Натисніть кнопку "Пуск/скасування".
 - Почнеться зворотний відлік часу затримки пуску.
 - Індикатор фази програми миття згасне.
 - Час відкладеного запуску на цифровому дисплеї світиться, не мигаючи.

Коли зворотній відлік часу завершиться, програма миття запуститься автоматично. Засвітиться індикатор фази, яка виконується.

i Не відкривайте дверцята під час зворотного відліку часу, щоб не переривати відлік часу. Коли ви закриєте дверцята знову, зворотний відлік часу почнеться з того моменту, коли він був перерваний.

Скасування відкладеного пуску

- Потримайте кнопку start/cancel.
Натисніть і утримуйте кнопку "Пуск/скасування".
 - Світиться індикатор фази або розпочне світитися.
 - На цифровому дисплеї світиться час тривалості програми миття.
- Натисніть кнопку "Пуск/скасування", щоб запустити програму миття посуду.

Завершення виконання програми миття посуду

Вимикайте прилад за таких умов:

- Прилад автоматично припинив роботу.
- На цифровому дисплеї з'явиться нуль.
- Індикатори фаз згаснуть.

Щоб одержати кращі результати сушіння, потримайте дверцята прочиненими деякий час, перш ніж виймати посуд.

Дайте посуду охолонути, перш ніж виймати його з приладу. Гарячий посуд можна легко розбити.

Режим очікування

Якщо ви не вимкнете прилад після завершення програми миття посуду, прилад автоматично перейде в режим очікування. Режим очікування зменшує споживання електроенергії.

Через три хвилини після завершення програми, всі індикатори гаснуть, а цифровий дисплей показує одну горизонтальну лінію.

Натисніть кнопку, щоб повернутися до режиму завершення роботи програми. Натисніть кнопку, щоб повернутися в режим завершення програми.

Програми миття

Програми миття посуду

Програма і положення перемикача програм	Рівень забруднення	Тип посуду	Опис програми
AUTO 1)	Будь-який посуд	Посуд, столові прибори, каструлі та сковорідки	Попереднє миття Основне миття при температурі до 45°C або 70°C 1 чи 2 проміжні полоскання Остаточне полоскання Сушіння
 2)	Середній або невеликий рівень забруднення	Посуд і столові прибори	Основне миття при температурі до 60°C Остаточне полоскання
	Сильне забруднення	Посуд, столові прибори, каструлі та сковорідки	Попереднє миття Основне миття при температурі до 70°C 2 проміжні полоскання Остаточне полоскання Сушіння
 3)	Середній рівень забруднення	Посуд і столові прибори	Попереднє миття Основне миття при температурі до 50°C 1 проміжне полоскання Остаточне полоскання Сушіння

Програма і положення перемикача програм	Рівень забруднення	Тип посуду	Опис програми
	Будь-який посуд	Часткове завантаження (щоб помити посуд пізніше протягом дня).	1 холодне полоскання (щоб запобігти прилипанню залишків їжі до посуду). Для цієї програми миючий засіб не потрібний.

- 1) Під час програми AUTO рівень забруднення посуду визначається за ступенем помутніння води. Тривалість програми і об'єм споживання матеріалів можуть змінюватися. Це залежить від того, чи повністю завантажений пристрій, і від рівня забруднення посуду. Прилад автоматично регулює температуру води під час основного миття.
- 2) Це відмінна щоденна програма для миття при неповному завантаженні. Прекрасно підходить для родини з 4 осіб, коли потрібно завантажити лише посуд і столові прибори після сніданку та обіду.
- 3) Тестова програма для дослідницьких установ. Будь ласка, зверніться до окремої брошури, де наведено дані випробувань.

Показники споживання

Програма	Тривалість програми (у хвиликах) ¹⁾	Споживання електроенергії (у кВт-год)	Споживання води (у літрах)
AUTO	-	1,1-1,7	11-22
	-	0,9	9
	-	1,8-2,0	22-24
	-	1,0-1,1	13-15
	-	0,1	4

1) На цифровому дисплеї відображається тривалість виконання програми.

-  Тиск і температура води, коливання напруги в електромережі та кількість посуду можуть змінювати ці показники.

Догляд та чистка

 **Попередження!** Перш ніж чистити прилад, вимкніть його.

2. мікрофільтр (B)
3. плоский фільтр (C)

Чищення фільтрів

 **Обережно!** Не користуйтеся приладом без фільтрів. Подбайте про те, щоб фільтри були правильно встановлені. Неправильне встановлення веде до незадовільних результатів миття і пошкодження приладу.

У разі потреби, очистіть фільтри. Забруднені фільтри погіршать результати миття.
В посудомийній машині встановлено три фільтри:

1. фільтр грубого очищення (A)

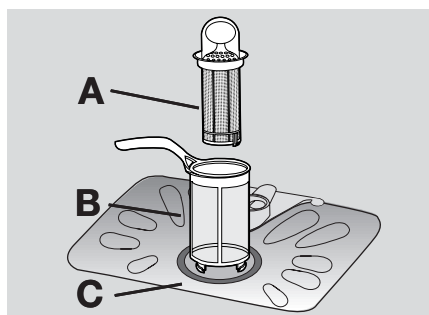

Щоб очистити фільтри, виконайте такі дії:

1. Відкрийте дверцята.
2. Вийміть нижній кошик.

- Розблокуйте систему фільтрів, повернувши ручку мікрофільтра (В) проти годинникової стрілки приблизно на 1/4.

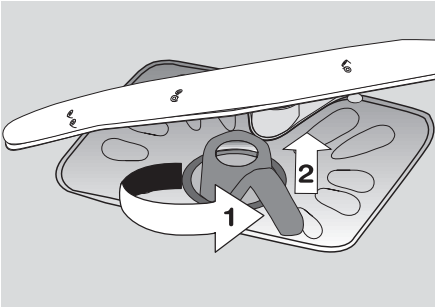

- Вийміть систему фільтрів.
- Візьміть фільтр грубого очищення (А) за ручку з отвором.
- Вийміть фільтр грубого очищення (А) з мікрофільтра (В).
- Вийміть плоский фільтр (С) з дна приладу.

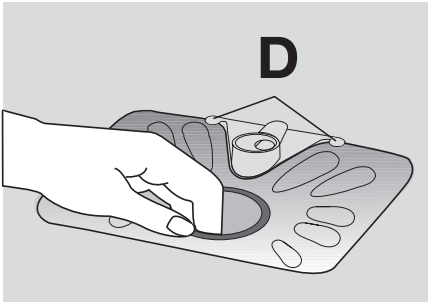

- Промийте фільтри під проточною водою.
- Встановіть плоский фільтр (С) на дні приладу. Встановіть плоский фільтр правильно під двома напрямниками (D).
- Вставте фільтр грубого очищення (А) в мікрофільтр (В) і стисніть їх.
- Вставте систему фільтрів на місце.

- Зафіксуйте систему фільтрів, повертаючи ручку мікрофільтра (В) за годинниковою стрілкою, доки вона зафіксується.

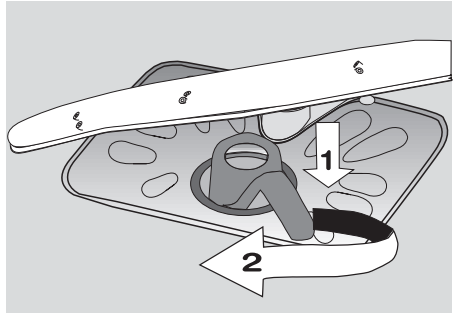

- Встановіть нижній кошик.
- Зачиніть дверцята.

i Не знімайте розпилювачі.

Якщо отвори розпилювачів забилися, видаліть рештки бруду за допомогою палички для коктейлів.

Чищення ззовні

Почистіть зовнішні поверхні приладу та панель керування вологою м'якою тканиною. Застосовуйте лише нейтральні миючі засоби. Не застосовуйте абразивні речовини, мочалки та розчинники (ацетон, трихлоретилен тощо).

Запобіжні заходи на випадок морозу

! **Обережно!** Не встановлюйте прилад там, де температура опускається нижче 0°C. Виробник не несе відповідальності за пошкодження приладу в результаті його замерзання.

Якщо цього уникнути неможливо, випорожніть прилад і зачиніть дверцята. Від'єднайте шланг подачі води та вилийте з нього воду.

Що робити, коли ...

Прилад не запускається або зупиняється під час роботи.

У разі збою спершу постарайтеся знайти рішення проблеми самотужки. Якщо ви не можете усунути проблему самотійно,

зверніться до Центру технічного обслуговування.

⚠ Обережно! Вимкніть посудомийну машину, перш ніж виконувати

вказані нижче запропоновані дії для усунення несправностей.

Код поломки і несправність	Можлива причина і спосіб усунення
<ul style="list-style-type: none"> на цифровому дисплеї відображається 10 У машину не заливається вода 	<ul style="list-style-type: none"> Кран подачі води перекритий або забився вапняними відкладеннями. Прочистіть кран подачі води. Кран подачі води перекритий. Відкрийте кран подачі води. Заблокований фільтр у наливному шлангу. Прочистіть фільтр. Неправильно під'єднаний наливний шланг. Шланг може бути перекручений або перетиснутий. Подбайте про те, щоб шланг був під'єднаний правильно.
<ul style="list-style-type: none"> на цифровому дисплеї відображається 20 Прилад не зливає воду 	<ul style="list-style-type: none"> Заблокований злив раковини. Прочистіть злив раковини. Неправильно під'єднаний зливний шланг. Шланг може бути перекручений або перетиснутий. Подбайте про те, щоб шланг був під'єднаний правильно.
<ul style="list-style-type: none"> на цифровому дисплеї відображається 30 Спрацював пристрій, що запобігає переливанню води Програма не запускається 	<ul style="list-style-type: none"> Закрийте кран подачі води і зверніться до місцевого Центру технічного обслуговування. Не закриті дверцята приладу. Зачиніть дверцята. Не підключене джерело струму. Підключіть джерело струму. Перегорів запобіжник на щитку. Замініть запобіжник. Встановлений відкладений пуск. Скауйте відкладений пуск, щоб негайно запустити програму прання.

Після перевірки увімкніть пристрій. Установіть перемикач програм на ту саму програму миття, що і до появи несправності.

Виконання програми продовжується з того моменту, на якому воно було перерване. Якщо несправність з'являється знову, зверніться до Центру технічного обслуговування.

Ці дані необхідні, щоб можна було швидко і правильно допомогти вам:

- Модель (Mod.)
- Номер виробу (PNC)
- Серійний номер (S.N.)

Цю інформацію можна знайти на таблиці з технічними даними.

Запишіть необхідні дані тут:

Опис моделі:

Номер виробу:

Серійний номер:

Результати чищення незадовільні

Посуд не чистий

- Вибрана програма миття не підходить для типу посуду та рівня забруднення.
- Кошки завантажені неналежним чином і вода не досягає всіх поверхонь.
- Розпилювачі не можуть безперешкодно обертатися через неналежне розміщення посуду.
- Фільтри забруднені або встановлені неналежним чином.
- Кількість миючого засобу недостатня або він закінчився.

Результати чищення незадовільні	
Частки вапна на посуді	<ul style="list-style-type: none"> • Контейнер для солі порожній. • Неправильно встановлений рівень пом'якшення води. • Кришка контейнера із сіллю закрита неналежним чином.
Посуд вологий і тьмянний	<ul style="list-style-type: none"> • Ополіскувач не використовувався. • Спорожнів дозатор ополіскувача.
На склянках та іншому посуді наявні смуги, плями молочно-го кольору або синюватий наліт	<ul style="list-style-type: none"> • Зменште дозу ополіскувача.
На склянках та іншому посуді залишаються засохлі плями від крапель води	<ul style="list-style-type: none"> • Збільште дозу ополіскувача. • Причиною може бути миючий засіб.

Технічні дані

Габарити	Ширина см	60
	Висота см	85
	Глибина см	61
Електропостачання - Напряга - Загальна потужність - Запобіжник	Інформація про підключення до електромережі надана на табличці з технічними даними, розташованій на внутрішньому краї дверцят посудомийної машини.	
Тиск у системі водопостачання	Мінімум	0,5 Бар (0,05 МПа)
	Максимум	8 Бар (0,8 МПа)
Місткість	Кількість наборів посуду для однієї особи	12

Установка

Встановлення під робочу поверхню

⚠ Попередження! Подбайте про те, щоб під час встановлення вилка не була вставлена в розетку.

Встановлюйте прилад поблизу водопроводу та водовідведення. Зніміть робочу поверхню приладу, щоб встановити його під мийкою або кухонною робочою поверхнею. Переконайтеся, що розміри заглибини відповідають зазначеним габаритам.

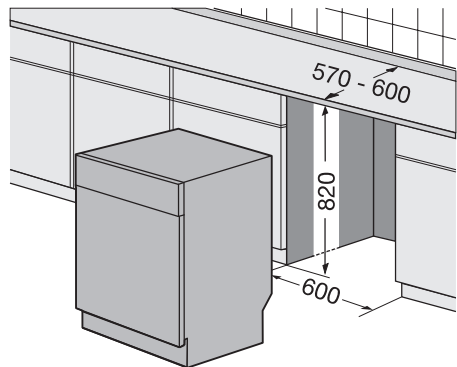

Щоб зняти робочу поверхню приладу, виконайте такі дії:

1. Викрутіть задні гвинти (1).

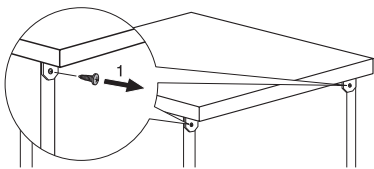

2. Потягніть робочу поверхню позаду приладу (2).

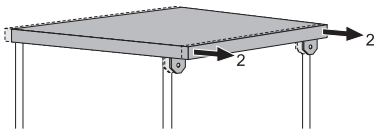

3. Підніміть робочу поверхню, щоб витягнути її з передніх пазів (3).

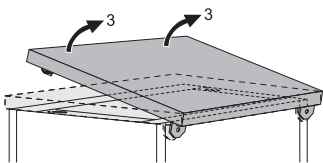

4. Вирівняйте прилад, регулюючи ніжки.

5. Встановіть прилад під кухонною робочою поверхню. Переконайтеся, що шланги не були скручені або застиснуті.

У випадку ремонту майстер повинен мати безперешкодний доступ до приладу. Якщо ви не хочете вбудовувати посудомийну машину і вона буде стояти окремо, встановіть на прилад його робочу поверхню.

Нижня частина невбудованого приладу не регулюється.

Вирівнювання приладу

Переконайтеся, що прилад стоїть так, що дверцята можуть безперешкодно герметично закриватися. Якщо прилад встановлено правильно, дверцята не зачіпатимуть краї корпусу. Якщо дверцята не закриваються як слід, регулюйте ніжки, поки машина не буде стояти абсолютно рівно.

Підключення до водопроводу

Наливний шланг

Під'єднайте прилад до мережі гарячого (макс. 60°) або холодного водопостачання.

Якщо гаряча вода надходить з альтернативних джерел енергії, які є екологічно чистими (напр., сонячних батарей або фотоелектричних панелей та вітряних електростанцій), застосовуйте гарячу воду, щоб зменшити споживання електроенергії.

Під'єднайте наливний шланг до водопровідного крана з зовнішньою різьбою 3/4 дюйма.

⚠ Обережно! Не застосовуйте для під'єднання шланги від старого приладу.

Напір води має бути в межах, зазначених у розділі "Технічні дані". Подбайте про те, щоб дізнатися в місцевих органах водопостачання середній напір у вашому регіоні.

Подбайте про те, щоб наливний шланг не був перекрученим, перетиснутим або сплутаним.

Змонтуйте контргайку належним чином, щоб попередити протікання води.

⚠ Обережно! Не під'єднуйте прилад до нових труб або труб, якими довгий час не користувалися. Злийте воду впродовж кількох хвилин, а вже потім під'єднуйте наливний шланг.

Наливний шланг має подвійні стінки і оснащений внутрішнім кабелем та запобіжним клапаном. Наливний шланг перебуває під тиском лише тоді, коли ним тече вода. У разі протікання води у наливному шлангу, запобіжний клапан перекриває воду.

Будьте обережні, під'єднуючи наливний шланг:

- Не кладіть наливний шланг або запобіжний клапан у воду.
- У разі пошкодження наливного шлангу або запобіжного клапану, негайно вийміть вилку з розетки.
- Замінювати наливний шланг з запобіжним клапаном дозволяється лише майстрам з Центру технічного обслуговування.

⚠ Попередження! Небезпечна напруга

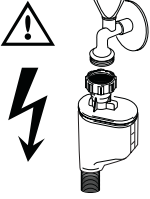

Зливний шланг

1. Приєднайте зливний шланг до зливного отвору і прикріпіть його під робочою поверхнею. Це запобігатиме потраплянню в прилад води з каналізації.
2. Приєднайте зливний шланг до стояка із вхідним отвором (з мінімальним внутрішнім діаметром 4 см).

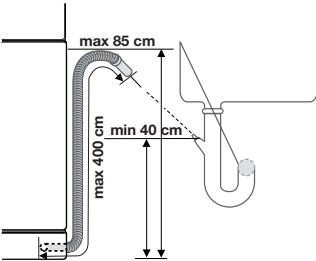

Подбайте про те, щоб шланг не був скручений або перетиснутий, оскільки це може перешкоджати вільному зливу води. Під час зливання води з машини закривати зливний отвір раковини не можна,

оскільки це може призвести до того, що вода повертатиметься назад у машину. Довжина подовження зливного шланга не повинна перевищувати 2 м. Внутрішній діаметр має бути не меншим від діаметру шлангу.

Якщо ви під'єднуєте зливний шланг до сифону під раковину, зніміть пластикову мембрану (A). Якщо ви не знімете мембрану, залишки їжі можуть заблокувати кінець зливного шлангу

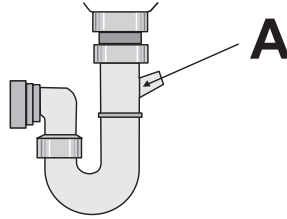

i Прилад обладнано запобіжником, який не дає брудній воді повертатися назад у машину. Якщо сифон вашої раковини оснащений клапаном, що запобігає зворотному току води, це може негативно позначитися на зливанні води з машини. Витягніть клапан, що запобігає зворотному току води.

⚠ Обережно! Подбайте про те, щоб муфти були добре затягнуті. Це потрібно, щоб запобігти витіканню води.

Підключення до електромережі

⚠ Попередження! Виробник не несе відповідальності у разі недотримання вами цих правил техніки безпеки. Заземліть прилад згідно з правилами техніки безпеки. Переконайтеся, що номінальна напруга та характеристики електромережі, зазначені в таблиці з технічними характеристиками, відповідають параметрам місцевої електромережі.

Завжди користуйтеся правильно встановленою ударостійкою розеткою.

Забороняється застосовувати розгалужувачі та подовжувачі. Це спричиняє ризик виникнення пожежі.

Не замініюйте кабель живлення самостійно. Звертайтеся до центру технічного обслуговування.

Після встановлення машини необхідно забезпечити вільний доступ до місця підключення кабелю живлення до електромережі.

Не тягніть за кабель, щоб від'єднати прилад від електромережі. Тягніть завжди за штепсель.

Охорона довкілля

Цей  символ на виробі або на його упаковці позначає, що з ним не можна поводитися, як із побутовим сміттям.

Замість цього його необхідно повернути до відповідного пункту збору для переробки електричного та електронного обладнання.

Забезпечуючи належну переробку цього виробу, Ви допомагаєте попередити потенційні негативні наслідки для навколишнього середовища та здоров'я людини, які могли би виникнути за умов неналежного позбавлення від цього виробу. Щоб отримати детальнішу інформацію стосовно переробки цього виробу, зверніться до свого місцевого офісу, Вашої служби утилізації або до магазину, де Ви придбали цей виріб.

Пакувальні матеріали екологічно безпечні і придатні для повторного використання. На пластикових компонентах є маркування, напр., >PE<, >PS< тощо. Викидайте пакувальні матеріали у відповідні контейнери для утилізації на переробній фабриці.



Попередження! Викидаючи прилад, дотримуйтеся такої процедури:

- Вийміть вилку кабелю живлення з розетки.
- Відріжте кабель живлення і вилку та викиньте їх.
- Вийміть фіксатор дверцят. Завдяки цьому діти не зможуть закритися в машині зсередини, що могло б поставити під загрозу їх життя.

www.electrolux.com

www.electrolux.ee

www.electrolux.ro

www.electrolux.ru

www.electrolux.com.tr

www.electrolux.ua