



informații pentru utilizator

Mașină de spălat

EWF 127440 W

Electrolux. Thinking of you.

Pentru a vedea cum gândim, vizitați www.electrolux.com

CUPRINS

| | | | |
|------------------------------|----|----------------------------------|----|
| Informații privind siguranța | 2 | Îngrijirea și curățarea | 16 |
| Descrierea produsului | 4 | Ce trebuie făcut dacă... | 20 |
| Panoul de comandă | 5 | Date tehnice | 23 |
| Prima utilizare | 9 | Valori de consum | 23 |
| Personalizarea | 9 | Instalarea | 24 |
| Utilizarea zilnică | 9 | Conexiunea electrică | 27 |
| Sfaturi utile | 12 | Protejarea mediului înconjurător | 27 |
| Programe de spălare | 14 | | |

Ne rezervăm dreptul asupra efectuării de modificări



INFORMAȚII PRIVIND SIGURANȚA

Important Citiți cu atenție și păstrați pentru consultarea pe viitor.

- Siguranța aparatului dv. este conformă cu standardele din industrie și cu cerințele legilor privind siguranța aparatelor. Cu toate acestea, noi, ca producători, ne simțim obligați să vă furnizăm următoarele recomandări referitoare la siguranță.
- E important ca acest manual de instrucțiuni să fie păstrat împreună cu aparatul pentru a fi consultat și pe viitor. Dacă aparatul este vândut sau transferat altui proprietar, sau dacă vă mutați și renunțați la aparat, asigurați-vă totdeauna că manualul rămâne cu aparatul, astfel încât noul proprietar să poată lua cunoștință de funcționarea aparatului și de respectivele măsuri de precauție.
- **TREBUIE** să le citiți cu atenție înainte de a instala și de a utiliza aparatul.
- Înainte de a începe, verificați dacă mașina s-a deteriorat în timpul transportului. Nu conectați niciodată o mașină deteriorată. Dacă piesele sunt deteriorate, vă rugăm să contactați furnizorul.
- Dacă aparatul e livrat iarna, când temperaturile sunt sub zero grade: Țineți mașina de spălat la temperatura camerei timp de 24 de ore înainte de a o utiliza pentru prima dată.
- În timpul programelor de spălare la temperatură foarte ridicată, geamul ușii se poate înfierbânta. Nu îl atingeți!
- Asigurați-vă că animalele mici sau copiii nu intră în tambur. Pentru a evita acest lucru, verificați tamburul înainte de utilizare.
- Obiecte precum monedele, acele de siguranță, cuiele, șuruburile, pietrele sau orice alte materiale tari și ascuțite pot cauza deteriorarea gravă și nu trebuie introduse în mașină.
- Folosiți numai cantitățile recomandate de balsam pentru rufe și detergent. Țesăturile se pot deteriora dacă puneți prea mult detergent. Consultați recomandările fabricantului privind cantitățile.
- Spălați obiectele mici, de ex. șosetele, panglicile, cordoanele etc., într-un săculeț de spălare sau într-o față de pernă, deoarece e posibil ca acestea să cadă între cuvă și tambur.
- Nu utilizați mașina de spălat pentru a spăla articole cu balene, cu materiale netivite sau sfâșiate.
- Scoateți întotdeauna aparatul din priză și închideți robinetul de apă după utilizare, curățare și operații de întreținere.
- În niciun caz nu trebuie să încercați să reparați aparatul singuri. Reparațiile efectuate de persoane fără experiență pot cauza răniri sau defectări grave. Contactați Centrul de Asistență local. Insistați întotdeauna să se utilizeze piese de schimb originale.

Siguranța generală

- Este periculos să modificați specificațiile sau să încercați să modificați acest produs, în orice fel.

Instalarea

- Acest aparat este greu. Trebuie să aveți grijă când îl deplasați.
- După ce ați despachetat aparatul, verificați să nu fie deteriorat. Dacă aveți dubii, nu-l utilizați și contactați Centrul de Asistență.
- Toate ambalajele și buloanele pentru transport trebuie să fie înlăturate înainte de utilizare. Dacă aceste indicații nu sunt respectate, se poate produce deteriorarea gravă a produsului și a bunurilor. Vezi capitolul corespunzător din manualul utilizatorului.
- După instalarea aparatului, verificați să nu fie așezat pe furtunul de alimentare sau pe furtunul de evacuare, iar suprafața de lucru să nu apese cablul de alimentare de perete.
- Dacă mașina este amplasată pe o podea mochetată, vă rugăm să reglați piciorușele pentru a permite aerului să circule liber pe sub aparat.
- Verificați întotdeauna să nu fie scurgeri de apă de la furtunuri și de la racordările lor, după instalare.
- Dacă aparatul este instalat într-o încăpere unde temperatura poate scădea sub zero, vă rugăm să citiți capitolul "pericolele înghețului".
- Toate lucrările de instalare necesare pentru montarea acestui aparat trebuie efectuate de către un instalator calificat sau de o persoană competentă.
- Toate lucrările electrice necesare pentru instalarea acestui aparat trebuie efectuate de către un electrician calificat sau de o persoană competentă.

Utilizarea

- Acest aparat este proiectat pentru uz casnic. Nu trebuie folosit în scopuri diferite de cele pentru care a fost proiectat.
- Spălați numai țesături care sunt făcute pentru a fi spălate în mașina de spălat. Respectați instrucțiunile de pe eticheta fiecărui articol.
- Nu supraîncărcați aparatul. Vezi Tabelul cu programele de spălare.
- Înainte de spălare, verificați ca toate buzunarele să fie goale, iar nasturii și fermoarele să fie închise. Evitați să spălați articolele destrămate sau sfâșiate și tratați petele de vopsea, cerneală, rugină și iarbă înain-

te de spălare. Sutienele cu sârmă NU trebuie să fie spălate la mașină.

- Hainele care au venit în contact cu produse volatile pe bază de benzină nu trebuie spălate la mașină. Dacă se folosesc lichide volatile de curățare, trebuie să aveți grijă ca lichidul să fie îndepărtat din haine, înainte de a fi introduse în mașină.
- Nu trageți niciodată de cablul de alimentare pentru a scoate ștecherul din priză; țineți întotdeauna de ștecher.
- Nu folosiți niciodată aparatul dacă sunt deteriorate cablul de alimentare, panoul de control, suprafața de lucru sau baza, iar interiorul mașinii de spălat este accesibil.

Siguranța copiilor

- Acest aparat nu trebuie folosit de persoane (inclusiv copii) cu capacități fizice și senzoriale reduse sau lipsite de experiență și cunoștințe, cu excepția cazului în care sunt supravegheate sau au fost instruite în legătură cu folosirea aparatului, de către o persoană răspunzătoare pentru siguranța lor.
- Copiii trebuie supravegheați pentru a nu folosi aparatul ca jucărie.
- Materialele de ambalaj (de ex. folie din plastic, polistiren) pot fi periculoase pentru copii. Pericol de sufocare! Nu le lăsați la îndemâna copiilor.
- Păstrați toți detergenții într-un loc sigur, care să nu fie la îndemâna copiilor.
- Atenție: copiii sau animalele nu trebuie să intre în tambur. Pentru a evita ca animalele sau copiii să rămână blocați în tambur, mașina dispune de un dispozitiv special. Pentru a activa acest dispozitiv, rotiți butonul din interiorul ușii la dreapta (fără a-l apăsa), până când fanta ajunge în poziție orizontală. Dacă este nevoie folosiți o monedă.

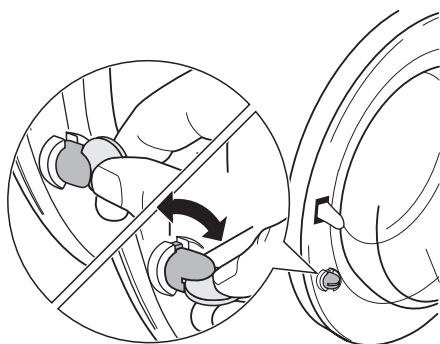

Pentru a dezactiva acest dispozitiv și a putea închide din nou ușa, rotiți butonul la stânga, până când fanta ajunge în poziție verticală.

DESCRIEREA PRODUSULUI

i Noul dv. aparat corespunde tuturor necesităților moderne de a spăla rufe eficient, cu un consum scăzut de apă, energie și detergent. Noul său sistem de spălare permite folosirea completă a detergentului și reduce consumul de apă, economisind astfel energia.

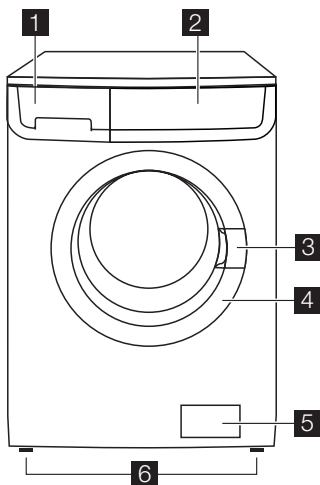

1 Sertarul-distribuitor pentru detergent

2 Panoul de comandă

3 Mânerul pentru deschiderea ușii

4 Plăcuța cu datele tehnice

5 Pompa de evacuare

6 Picioare reglabile

Sertarul-distribuitoare pentru detergent

☐ Compartimentul pentru detergent utilizat pentru fazele de prespălare și înmuiere sau pentru substanțe de scos petele utilizate în faza de tratare a petelor (dacă este disponibilă). Detergentul pentru prespălare și înmuiere se adaugă la începutul programului de spălare. Substanța de scos petele se adaugă în timpul fazei de tratare a acestora.

☑ Compartimentul pentru detergentul pulbere sau lichid utilizat pentru spălarea principală. Dacă folosiți detergent lichid turnați-l **chiar înainte** de începerea programului.

⊗ Compartimentul pentru aditivi lichizi (balsam de rufe, apret).

Respectați recomandările fabricantului produsului referitor la cantitățile ce trebuie utilizate și nu depășiți marcajul „MAX” din sertarul-distribuitoare pentru detergent. Balsamul pentru rufe sau aditivii pentru apretare trebuie turnați în compartiment imediat înainte de a începe programul de spălare.

Ghid programe ☐☐☐▶

Ghidul programelor se află pe partea frontală a sertarului-distribuitoare pentru detergent. În punga cu manualul utilizatorului se află ghidurile de programe în diverse alte limbi. (Nu toate aparatele au mai mult de un singur ghid al programelor).

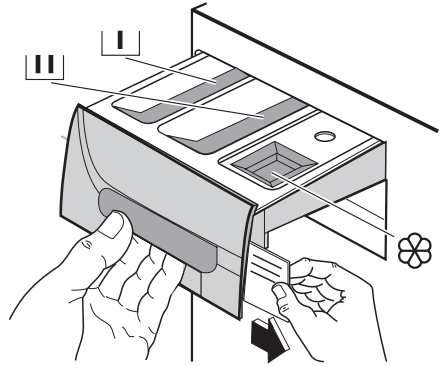

Pentru a înlocui ghidul programelor:

1. Trageți-l afară începând din partea dreaptă și scoateți-l afară.
2. Puneți în loc noul ghid al programelor.

PANOUL DE COMANDĂ

i Mai jos este o imagine a panoului de comandă. Prezintă discul selector de programe, precum și butoanele, becuțelul pilot și afișajul. Acestea sunt prezentate cu numere relevante pe paginile următoare.

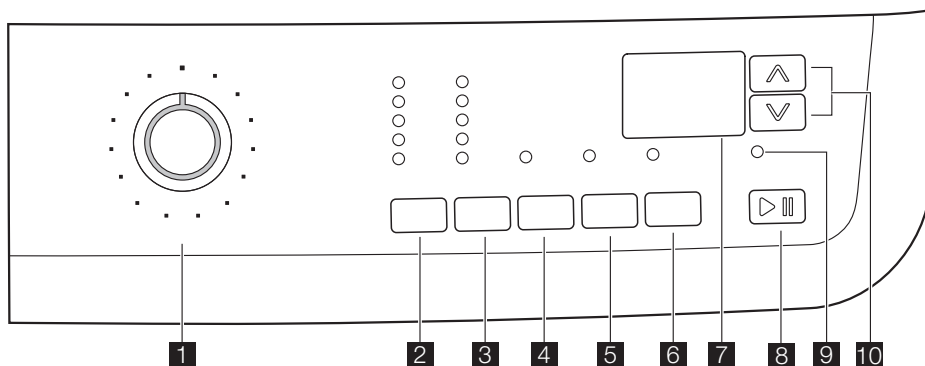









- 1** Discul selector de programe
- 2** Butonul TEMPERATURĂ
- 3** Butonul pentru reducerea vitezei de CENTRIFUGARE
- 4** Butonul PRESPĂLARE
- 5** Butonul CLĂTIRE SUPPLEMENTARĂ

- 6** Butonul PORNIRE CU ÎNTÂRZIERE
- 7** Afișajul
- 8** Butonul START/PAUZĂ
- 9** Indicatorul luminos UȘĂ BLOCATĂ
- 10** Butoanele REGLARE DURATĂ













Tabel cu simboluri

Buton selector pentru programe

-  = Programe Reglare durată (Time Manager)
-  = Sintetice
-  = Lână/Spălare manuală
-  = Clătire
-  = Centrifugare
-  = Blugi
-  = PĂTURI
-  = Cool Clean

-  = Bumbac
-  = Delicate
-  = Lenjerie
-  = Evacuare
-  = Program cu economisirea energiei (Economie)
-  = 5 cămăși
-  = 14 minute
-  = Programe speciale

Butoane de comandă

-  = Temperatură
-  = Viteză redusă de centrifugare
-  = Program nocturn
-  = Clătire suplimentară
-  = Dispozitiv siguranță copii
-  = Ușă blocată
-  = Spălare rece
-  = Clătire oprită
-  = Prespălare
-  = Pornire cu întârziere
-  = Start/Pauză
-  = Butoane Reglare durată (Time Manager)
-  = ▲ ▼

Disc selector de programe

Vă permite să porniți/opriți aparatul și/sau să selectați un program.

Temperatură

Acest buton vă permite să măriți sau să micșorați temperatura de spălare.

Viteză redusă de centrifugare

Apăsând pe acest buton puteți reduce viteza de centrifugare maxim permisă pentru programul selectat sau puteți selecta opțiunea (opțiunile) disponibile.

Clătire oprită

Când alegeți această funcție, apa de la ultima clătire nu este evacuată, astfel încât rufole să nu se șifoneze. Înainte de a deschide ușa, va fi necesar să evacuați apa. Pentru a evacua apa, vă rugăm să citiți paragraful "La terminarea programului".

Program nocturn

Prin selectarea acestei funcții, mașina nu va evacua apa de la ultima clătire și toate fazele de centrifugare vor fi eliminate, astfel încât rufole să nu se șifoneze. Acest ciclu de spălare este foarte silențios și poate fi selectat pe timp de noapte sau în intervalele orare când electricitatea costă mai puțin. La unele programe, clătirea se va face cu mai multă apă. Înainte de a deschide ușa, va fi necesar să evacuați apa. Pentru a evacua apa, vă rugăm să citiți paragraful "La terminarea programului".

Prespălare

Prin selectarea acestei opțiuni mașina efectuează un ciclu de prespălare înainte de faza principală de spălare. Durata ciclului va fi

prelungită. Această opțiune este recomandată pentru rufole foarte murdare.

Clătire suplimentară

Acest aparat este proiectat pentru a economisi energia. Dacă este necesar să clătiți rufole utilizând o cantitate suplimentară de apă (clătire suplimentară), selectați această opțiune. Mașina de spălat va efectua câteva clătiri suplimentare. Această opțiune este recomandată pentru persoanele care sunt alergice la detergenți și în zonele în care apa este foarte puțin dură.

Pornirea cu întârziere

Programul poate fi întârziat cu 30 min - 60 min - 90 min, 2 ore și apoi cu câte 1 oră, până la un maximum de 20 ore, cu ajutorul acestui buton.

Start/Pauză

Acest buton vă permite să porniți sau să întrerupeți programul selectat.

Reglare durată (Time Manager)

Aceste butoane vă permit să schimbați durata programului propusă automat de aparat.

Beculeț pilot pentru "ușă blocată"

Beculețul pilot **9** se aprinde când programul pornește și indică faptul că ușa poate fi deschisă:

- beculeț aprins: ușa nu poate fi deschisă. Mașina funcționează sau s-a oprit cu apă rămasă în cuvă.
- beculeț stins: ușa poate fi deschisă. Programul s-a terminat sau apa a fost evacuată.
- beculeț care clipește intermitent: ușa se deschide

Afișajul

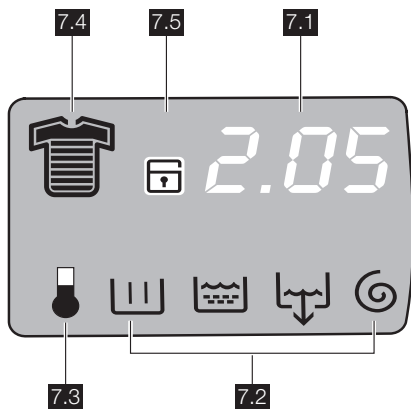

Afișajul prezintă următoarele informații:

7.1:

• Durata programului selectat

După ce ați selectat un program, durata este afișată în ore și minute (de exemplu **2.05**). Durata este calculată automat pe baza încălcării maxime recomandate pentru fiecare tip de țesătură. După începerea programului, timpul rămas este actualizat după fiecare minut.

• Pornirea cu întârziere

Întârzierea selectată, reglată prin apăsarea butonului corespunzător, apare pe afișaj timp de câteva secunde și apoi este afișată din nou durata programului selectat.

• Coduri de alarmă

În cazul unor probleme în funcționare, pot fi afișate unele coduri de alarmă, ca de exemplu **E20** (vezi paragraful «Ce trebuie făcut dacă...»).

• Selectarea unei opțiuni incorecte

Dacă ați selectat o opțiune care nu este compatibilă cu programul de spălare selectat, mesajul **Err** (Eroare) apare în partea inferioară a afișajului timp de câteva secunde și lampa roșie a butonului **8** începe să clipească.

• Terminarea programului

Când programul s-a terminat, pe afișaj apar intermitent trei zerouri, indicatorul luminos **9** și indicatorul luminos al butonului **8** se sting și ușa poate fi deschisă.

7.2: Simbolurile pentru fazele programului de spălare

- Spălare
- Clătiri
- Evacuare
- Centrifugare

Selectând programul de spălare, pe partea inferioară a afișajului apar simbolurile pentru fazele programului de spălare corespunzătoare diferitelor etape din componența programului. După ce ați apăsat butonul **8**, va rămâne aprins numai simbolul corespunzător fazei active a programului.

7.3: Faza de încălzire

În timpul ciclului de spălare, pe afișaj apare simbolul pentru temperatură, care indică faptul că aparatul a început faza de încălzire a apei din cuvă.

7.4: Simboluri pentru gradul de murdărire

- Intens
- Normal
- Zilnic
- Ușor
- Rapid
- Super rapid
- Reîmprospătare
- Super reîmprospătare

Când selectați un program, pe afișaj apare un simbol care indică gradul de murdărire propus automat de mașină.

7.5: Dispozitivul de siguranță pentru copii

(vezi paragraful «Dispozitivul de siguranță pentru copii»).

PRIMA UTILIZARE

- i** • Asigurați-vă că racordurile la electricitate și apă sunt conforme cu instrucțiunile de instalare.
- Scoateți blocul de polistiren și celelalte materiale din tambur.
- Înainte de prima spălare, efectuați un ciclu pentru bumbac la temperatura

maximă, fără rufe în mașină, pentru a înlătura de pe tambur și din cuvă toate resturile rămase din fabricație. Turnați 1/2 măsură de detergent în compartimentul pentru spălarea principală și porniți mașina.

PERSONALIZAREA

Semnale acustice

Mașina este dotată cu un dispozitiv acustic, care sună în următoarele cazuri:

- la terminarea programului
- dacă apare o defecțiune.

Apăsând simultan pe butoanele **4** și **5** timp de circa **6 secunde**, semnalul acustic se dezactivează (cu excepția cazului în care apare o defecțiune). Apăsând din nou pe aceste 2 butoane, semnalul acustic este activat din nou.

Dispozitivul de protecție/siguranță pentru copii

Acest dispozitiv vă permite să lăsați aparatul nesupravegheat fără a vă face griji pen-

tru copiii care s-ar putea răni sau ar putea deteriora aparatul. Această funcție rămâne activată și când mașina de spălat nu funcționează.

Există două moduri diferite de a seta această opțiune:

1. Înainte de a apăsa butonul **8**: va fi imposibil să se pornească mașina.
2. După apăsarea butonului **8**: va fi imposibil să se modifice orice alt program sau opțiune.

Pentru a activa sau dezactiva această opțiune apăsați simultan timp de circa 6 secunde butoanele **5** și **6** până când pe afișaj simbolul  apare sau dispare.

UTILIZAREA ZILNICĂ

Încărcarea rufelor

Deschideți ușa trăgând delicat de mânerul ușii spre în afară. Introduceți rufele în tambur, câte un articol pe rând, scuturându-le cât mai bine. Închideți ușa.

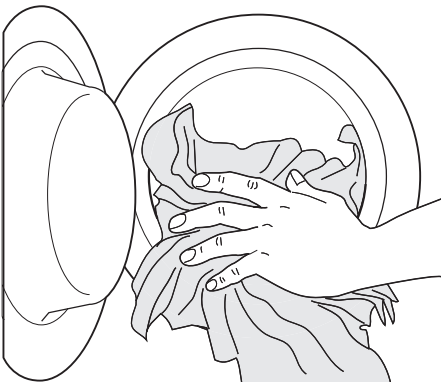

Măsurarea cantității de detergent și de balsam de rufe

Trageți sertarul-distribuitor până când se oprește. Măsurați cantitatea de detergent necesară, turnați-o în compartimentul pentru spălarea principală  sau în compartimentul adecvat, dacă programul/opțiunea selectate necesită acest lucru (pentru detalii ulterioare, vezi "Sertarul-distribuitor pentru detergent").

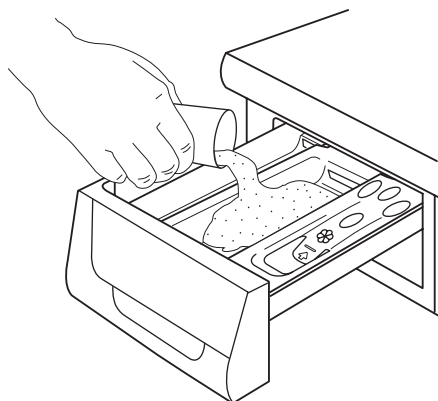

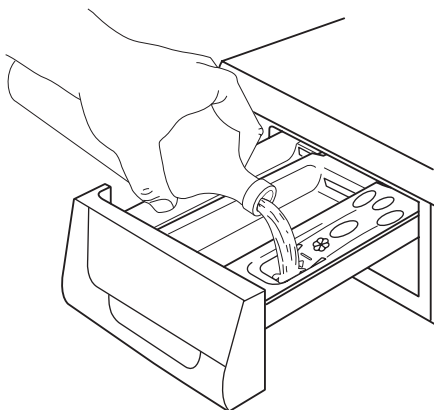

Dacă este necesar, turnați balsamul pentru rufe în compartimentul marcat cu  (cantitatea utilizată nu trebuie să depășească semnul "MAX" din sertar). Închideți sertarul cu grijă.



Selectarea programului dorit cu ajutorul discului selector de programe (1)

Rotiți discul selector de programe pe programul dorit. Mașina de spălat va propune o temperatură și va selecta automat viteza de centrifugare maximă corespunzătoare pentru programul pe care l-ați ales. Puteți modifica aceste valori cu ajutorul butoanelor corespunzătoare. Beculețul pilot **verde** al butonului **8** începe să clipească intermitent.

Discul selector poate fi rotit în sens orar sau antiorar. Rotiți pe poziția  pentru a reseta programul/stinge mașina de spălat.

La terminarea programului, selectorul de programe trebuie rotit în poziția , pentru a opri mașina.

 **Atenție** Dacă rotiți selectorul de programe pe alt program când mașina funcționează, becul pilot **roșu** al butonului **8** va clipi intermitent de 3 ori, iar mesajul **Err** va apărea pe afișaj pentru a indica o selecție greșită. Mașina nu va efectua noul program selectat.

Butoanele pentru opțiunile programului

În funcție de program, pot fi combinate diferite funcții. Acestea trebuie selectate după ce alegeți programul dorit și înainte de a apăsa pe butonul **8**.

Selectați temperatura prin apăsarea butonului 2

Când selectați un program, mașina de spălat propune automat o temperatură implicită.

Apăsați pe acest buton de mai multe ori pentru a mări sau a micșora temperatura, dacă doriți ca rufe să fie spălate la o temperatură diferită.

Reduceți viteza de centrifugare prin apăsarea butonului 3

După selectarea programului dorit, aparatul propune viteza maximă de centrifugare disponibilă pentru programul respectiv.

Apăsați butonul **3** de mai multe ori pentru a modifica viteza de centrifugare, dacă doriți ca rufe să fie centrifugate la o viteză diferită. Se va aprinde ledul corespunzător.

Selectați opțiunea disponibilă prin apăsarea butoanelor 3, 4 și 5

În funcție de programul selectat, diferitele funcții pot fi combinate înainte de apăsarea butonului **8**. Prin selectarea unei opțiuni, becul pilot relevant se aprinde.

Dacă este selectată o opțiune incorectă, becul pilot **roșu** integrat al butonului **8** clipește de 3 ori și mesajul **Err** apare pe afișaj câteva secunde.

 Pentru compatibilitatea dintre programele de spălat și opțiuni, vezi capitolul «Programe de spălare».

Selecția Pornirea cu întârziere apăsând pe butonul 6

Înainte de a începe programul, dacă doriți să înceapă cu întârziere, apăsați pe butonul **6** de mai multe ori, pentru a selecta întârzierea dorită. Beculețul pilot respectiv se aprinde.

Intervalul de timp selectat pentru întârziere (până la 20 ore) va apărea pe afișaj timp de câteva secunde, apoi durata programului va apărea din nou.

Trebuie să selectați această opțiune după ce ați ales programul și înainte de a apăsa pe butonul **8**.

Puteți anula oricând intervalul de timp până la pornirea cu întârziere, înainte de a apăsa pe butonul **8**.

Selectarea Pornirii cu întârziere:

1. Selectați programul și opțiunile necesare.
2. Selectați Pornirea cu întârziere apăsând pe butonul **6**.
3. Apăsați pe butonul **8**:
 - mașina începe numărătoarea inversă.
 - Programul va porni după ce a trecut intervalul programat.

Anularea pornirii cu întârziere după apăsarea butonului **8**:

1. Puneți mașina de spălat în PAUZĂ apăsând butonul **8**.
2. Apăsați o dată butonul **6** până când apare simbolul **0'**
3. Apăsați butonul **8** din nou, pentru a porni programul.

Important Întârzierea aleasă poate fi modificată numai după ce ați selectat din nou programul de spălare dorit. Pornirea cu întârziere **nu poate** fi selectată cu programul **EVACUARE**.

Porniți programul apăsând pe butonul 8

Pentru a porni programul selectat, apăsați pe butonul **8**, becul pilot verde al butonului **8** nu va mai clipi intermitent.

Pentru a întrerupe un program în curs de desfășurare, apăsați butonul **8**: becul pilot verde începe să clipească intermitent.

Pentru a porni din nou programul, din punctul în care a fost întrerupt, apăsați pe butonul **8 din nou**. Dacă ați selectat pornirea cu întârziere, mașina începe numărătoarea inversă. Dacă e selectată o opțiune incorectă, becul pilot **roșu** al butonului **8** cli-

pește de 3 ori, iar mesajul **Err** apare pe afișaj câteva secunde.

Selectarea opțiunii Reglare durată prin apăsarea butoanelor 10

Prin apăsarea în mod repetat a acestor butoane, durata ciclului de spălare poate fi sporită sau redusă. Simbolul gradului de murdărire va apărea pe afișaj pentru a indica gradul de murdărire selectat. Această opțiune este disponibilă numai la programele **Bumbac**, **Sintetice** și **Delicate**.

| Grad de murdărire | Simbol | Tipul țesăturii |
|------------------------------------|--------|--|
| Intens | | Pentru articole foarte murdare |
| Normal | | Pentru articole normale murdare |
| Zilnic | | Pentru articole purtate zilnic |
| Ușor | | Pentru articole puțin murdare |
| Rapid | | Pentru articole foarte puțin murdare |
| Super rapid ¹⁾ | | Pentru articole folosite sau purtate foarte puțin timp |
| Reîmprospătare ¹⁾ | | Doar pentru reîmprospătarea articolelor |
| Super reîmprospătare ¹⁾ | | Pentru reîmprospătarea a doar câtorva articole |

1) *Vă recomandăm să reduceți încărcarea (consultați tabelul cu programele de spălare).*

2) *Atunci când selectați această opțiune, simbolul corespunzător apare doar pentru scurt timp și dispare imediat.*

Modificarea unei opțiuni sau a unui program în curs de desfășurare

Unele opțiuni se pot modifica înainte ca programul să le efectueze

Înainte de a efectua orice modificare, trebuie să puneți mașina de spălat în PAUZĂ, apăsând pe butonul **8** (dacă doriți să schimbați opțiunea Reglare durată, trebuie să anulați programul în curs de desfășurare și să efectuați din nou selecția).

Modificarea unui program în curs de desfășurare se poate face numai prin resetarea sa. Rotiți discul selector de programe pe și apoi pe poziția pentru noul pro-

gram. Porniți noul program apăsând din nou pe butonul **8**. Apa de spălare din cuvă nu va fi evacuată.

Întreruperea unui program

Apăsați pe butonul **8** pentru a întrerupe un program în curs de desfășurare, beculețul pilot verde corespunzător va începe să clipească intermitent.

Apăsați din nou pe buton pentru a porni din nou programul.

Anularea unui program

Rotiți discul selector de programe pe  pentru a anula un program în curs de desfășurare.

Acum puteți selecta un program nou.

Deschiderea ușii

După ce programul a pornit (sau pe durata timpului de întârziere) ușa este blocată; dacă trebuie să o deschideți, setați mai întâi mașina pe PAUZĂ prin apăsarea butonului **8**.

După câteva minute, beculețul pilot **9** se stinge și ușa poate fi deschisă.

Dacă beculețul pilot rămâne aprins, înseamnă că mașina deja încălzește sau că nivelul apei este prea mare. În orice caz, nu încercați să forțați ușa!

Dacă nu puteți deschide ușa, dar este necesar să faceți acest lucru, trebuie să opriți mașina rotind selectorul pe **0**. După câteva minute ușa poate fi deschisă (**aveți grijă la nivelul și temperatura apei!**).

După închiderea ușii, este necesar să selectați din nou programul și opțiunile și să apăsați butonul **8**.

La terminarea programului

Mașina se oprește automat. Trei zerouri **0.00** sunt afișate intermitent și lampa indicatoare a butonului **8** se stinge. Se aud câteva semnale acustice.

Dacă a fost selectat un program sau o opțiune care se termină cu apă în cuvă, ușa rămâne blocată pentru a indica faptul că apa trebuie evacuată înainte de a deschide ușa.

Pentru a evacua apa, urmați instrucțiunile de mai jos:

1. Rotiți discul selectorului de programe în poziția **0**.
2. Selectați programul de evacuare sau centrifugare.
3. Reduceți viteza de centrifugare dacă este nevoie, apăsând butonul corespunzător.
4. Apăsați butonul **8**.

La terminarea programului, ușa este deblocată și poate fi deschisă. Rotiți selectorul de programe în poziția **0** pentru a opri mașina. Scoateți rufe din tambur și verificați cu atenție ca tamburul să fie gol. Dacă nu doriți să mai spălați alte rufe, închideți robinetul de apă. Lăsați ușa deschisă pentru a preveni formarea mucegaiului și a mirosurilor neplăcute.

Repaus : la câteva minute după terminarea programului sistemul de economisire a energiei va fi activat. Luminozitatea afișajului es-

te redusă. Prin apăsarea oricărui buton, aparatul va ieși din starea de economisire a energiei.

SFATURI UTILE

Sortarea rufelor

Respectați simbolurile internaționale de întreținere de pe eticheta fiecărui articol și instrucțiunile producătorului privind spălarea. Sortați rufe astfel: albe, colorate, sintetice, delicate, lână.

Înainte de a introduce rufe

Nu spălați niciodată articole albe și colorate împreună. Articolele albe își pot pierde "albeața" în timpul spălării.

La articolele colorate noi poate ieși culoarea la prima spălare; de aceea, prima dată ar trebui să fie spălate separat.

Închideți nasturii fețelor de pernă, închideți fermoarele, găicile și copcile. Legați centurile sau cordoanele lungi.

Îndepărtați petele rezistente înainte de spălare.

Frecați zonele foarte murdare cu un detergent special sau cu o pastă de detergent.

Aveți foarte mare grijă cu perdelele. Scoateți inelele sau legați-le, punându-le într-un săculeț sau într-o plasă.

Scoaterea petelor

Petele rezistente nu pot fi îndepărtate doar cu apă și detergent. De aceea se recomandă să fie îndepărtate înainte de spălare.

Sânge: petele proaspete se îndepărtează cu apă rece. Pentru petele uscate, înmuiiați peste noapte în apă cu un detergent special, apoi frecăți cu săpun și apă.

Vopsea pe bază de ulei: umeziți cu substanță de scos petele pe bază de benzină, întindeți articolul pe o cârpă moale și tamponați pata; repetați de mai multe ori.

Pete uscate de grăsime: umeziți cu terebentină, întindeți articolul pe o suprafață moale și tamponați pata cu vârful degetelor și cu o cârpă de bumbac.

Rugină: acid oxalic dizolvat în apă fierbinte sau un produs pentru îndepărtarea ruginii, utilizat rece. Aveți grijă cu petele de rugină care nu sunt recente, deoarece structura de celuloză a fost deja deteriorată, iar țesătura poate să se găurească.

Pete de mușgai: îndepărtați cu substanță de scos petele, clătiți bine (numai articole albe și colorate ale căror culori nu ies).

Iarbă: săpunii puțin și îndepărtați cu substanță de scos petele (numai articole albe și colorate ale căror culori nu ies).

Pix și clei: umeziți cu acetonă ¹⁾, întindeți articolul pe o cârpă moale și tamponați pata.

Ruj: umeziți cu acetonă ca mai sus, apoi tratați petele cu alcool denaturat. Tratați toate urmele rămase cu înălbitor.

Vin roșu: înmuiiați în apă cu detergent, clătiți și tratați cu acid acetic sau citric, apoi clătiți. Tratați toate urmele rămase cu înălbitor.

Cerneală: în funcție de tipul de cerneală, umeziți țesătura mai întâi cu acetonă ¹⁾, apoi cu acid acetic; tratați toate urmele rămase pe țesăturile albe cu înălbitor și apoi clătiți bine.

Pete de smoală: tratați mai întâi cu substanță de scos petele, alcool denaturat sau benzină, apoi frecăți cu pastă de detergent.

Detergenți și aditivi

Rezultatele bune ale spălării depind, de asemenea, de alegerea detergentului și de utilizarea cantităților corecte, pentru a evita risipa și pentru a proteja mediul înconjurător.

Deși sunt biodegradabili, detergenții conțin substanțe care, în cantități mari, pot afecta delicatul echilibru al naturii.

Alegerea detergentului va depinde de tipul de țesătură (delicate, lână, bumbac etc.), de culoare, de temperatura de spălare și de gradul de murdărie.

Toți detergenții pentru mașina de spălat disponibili în mod obișnuit pot fi folosiți cu acest aparat:

- detergenți pulbere pentru toate tipurile de țesături
- detergenți pulbere pentru țesături delicate (max. 60°C) și lână
- detergenți lichizi, de preferat pentru programe de spălare la temperatură joasă (max. 60°C) pentru toate tipurile de țesături, sau speciali, numai pentru lână.

Detergentul și eventualii aditivi trebuie puși în compartimentele corespunzătoare ale sertarului-distribuitoare înainte de a începe programul de spălare.

Dacă folosiți detergenți lichizi, trebuie selectat un program **fără** prespălare.

Mașina de spălat încorporează un sistem de recirculare care permite o utilizare optimă a detergentului concentrat.

Urmați recomandările fabricantului produsului referitor la cantitățile ce trebuie utilizate și **nu depășiți marcajul "MAX" din sertarul-distribuitoare pentru detergent**.

Cantitatea de detergent ce trebuie utilizată

Tipul și cantitatea de detergent depind de tipul de țesătură, mărimea încărcăturii, gradul de murdărie și duritatea apei utilizate.

Urmați instrucțiunile fabricantului produsului referitor la cantitățile ce trebuie utilizate.

Folosiți mai puțin detergent dacă:

- spălați o încărcătură mică
- rufe sunt puțin murdare
- se formează cantități mari de spumă în timpul spălării.

Gradele de duritate a apei



Duritatea apei este clasificată în așa-numite "grade" de duritate. Informațiile privind duritatea apei din zona dv. pot fi obținute de la compania respectivă de distribuire a apei potabile sau de la autoritățile locale. Dacă gradul de duritate a apei este mediu sau mare, vă sugerăm să adăugați un agent de dedu-

















1) nu folosiți acetonă pe mătase artificială







rizare a apei, respectând întotdeauna instrucțiunile producătorului. Dacă gradul de

duritate a apei este moale, reajustați cantitatea de detergent.

PROGRAME DE SPĂLARE

| Program - Temperatura maximă și minimă - Descrierea ciclului - Viteza maximă de centrifugare - Încărcătura maximă de rufe - Tipul de rufe | Opțiuni | Compartimentul pentru detergent |
|--|--|--|
| <p>BUMBAC </p> <p>95° - Rece Spălare principală - Clătiri Viteză maximă de centrifugare 1200 rpm Încărcătură max. 7 kg - Încărcătură redusă 3,5 kg Pentru bumbac alb și colorat (articole normal murdare).</p> | <p>VITEZĂ REDUSĂ DE CENTRIFUGARE, CLĂTIRE OPRITĂ, PROGRAM NOCTURN, PRESPĂLARE, CLĂTIRE SUPPLEMENTARĂ, REGLARE DURATĂ ¹⁾</p> | <p> ²⁾  </p> |
| <p>SINTETICE </p> <p>60° - Rece Spălare principală - Clătiri Viteză maximă de centrifugare 900 rpm Încărcătură max. 3,5 kg - Încărcătură redusă 2 kg Țesături sintetice sau mixte: lenjerie de corp, articole colorate, cămăși care nu intră la apă, bluze.</p> | <p>VITEZĂ REDUSĂ DE CENTRIFUGARE, CLĂTIRE OPRITĂ, PROGRAM NOCTURN, PRESPĂLARE, CLĂTIRE SUPPLEMENTARĂ, REGLARE DURATĂ ¹⁾</p> | <p> ²⁾  </p> |
| <p>DELICATE </p> <p>40° - Rece Spălare principală - Clătiri Viteză maximă de centrifugare 700 rpm Încărcătură max. 3,5 kg - Încărcătură redusă 2 kg Țesături delicate: țesături acrilice, viscoză, poliester.</p> | <p>CLĂTIRE OPRITĂ, PROGRAM NOCTURN, PRESPĂLARE, CLĂTIRE SUPPLEMENTARĂ, REGLARE DURATĂ ¹⁾</p> | <p> ²⁾  </p> |
| <p>LÂNĂ / SPĂLARE MANUALĂ  </p> <p> </p> <p>40° - Rece Spălare principală - Clătiri Viteză maximă de centrifugare 900 rpm Încărcătură max. 2 kg Program de spălare pentru lână care poate fi spălată la mașină, precum și pentru articole din lână care trebuie spălate manual și țesături delicate, cu simbolul de întreținere „spălare manuală”. Notă : Un singur articol sau un articol voluminos poate provoca dezechilibru. Dacă mașina nu efectuează faza finală de centrifugare, mai adăugați rufe sau redistribuiți încărcătura manual, apoi selectați programul de centrifugare.</p> | <p>VITEZĂ REDUSĂ DE CENTRIFUGARE, CLĂTIRE OPRITĂ, PROGRAM NOCTURN</p> | <p> </p> |
| <p>LENJERIE </p> <p>40° - Rece Spălare principală - Clătiri Viteză maximă de centrifugare 900 rpm Încărcătură max. 1 kg Acest program este adecvat pentru articole foarte delicate, de ex. lenjerie, sutiene și chiloți. Viteza maximă de centrifugare este redusă automat.</p> | <p>VITEZĂ REDUSĂ DE CENTRIFUGARE, CLĂTIRE OPRITĂ, PROGRAM NOCTURN</p> | <p> </p> |

| Program - Temperatura maximă și minimă - Descrierea ciclului - Viteza maximă de centrifugare - Încărcătura maximă de rufe - Tipul de rufe | Opțiuni | Compartimentul pentru detergent |
|--|---|--|
| CLĂTIRE  Clătire - Centrifugare lungă Viteză maximă de centrifugare 1200 rpm Încărcătură max. 7 kg Cu acest program se pot clăti și centrifuga articole de bumbac care au fost spălate manual. Pentru a intensifica acțiunea de clătire, selectați opțiunea CLĂTIRE SUPPLEMENTARĂ. Mașina va efectua clătiri suplimentare. | VITEZĂ REDUSĂ DE CENTRIFUGARE, CLĂTIRE OPRITĂ, PROGRAM NOCTURN, CLĂTIRE SUPPLEMENTARĂ |  |
| EVACUARE  Evacuarea apei Încărcătură max. 7 kg Pentru a evacua apa de la ultima clătire la programele cu opțiunea Clătire oprită sau Program nocturn selectată. | | |
| CENTRIFUGARE  Evacuare și centrifugare lungă Viteză maximă de centrifugare 1200 rpm Încărcătură max. 7 kg Centrifugare separată pentru articole spălate manual și după programele la care s-au selectat opțiunile Clătire oprită și Program nocturn. Puteți alege viteza de centrifugare prin apăsarea butonului corespunzător, pentru a o adapta la țesăturile care trebuie centrifugate. | VITEZĂ REDUSĂ DE CENTRIFUGARE | |
| ECONOMIE  +  95° -40° Spălare principală - Clătiri Viteză maximă de centrifugare 1200 rpm Încărcătură max. 7 kg Articole din bumbac alb și colorat care nu pierd culoarea Acest program poate fi selectat pentru articole din bumbac, puțin murdare sau cu un nivel mediu de murdărie. Temperatura va fi redusă, iar durata ciclului de spălare va crește. Acest lucru vă permite să obțineți o eficiență bună a spălării, cu economisirea energiei. | VITEZĂ REDUSĂ DE CENTRIFUGARE, CLĂTIRE OPRITĂ, PROGRAM NOCTURN, PRESPĂLARE, CLĂTIRE SUPPLEMENTARĂ |  2)   |
| BLUGI  60° - Rece Spălare principală - Clătiri Viteză maximă de centrifugare 1200 rpm Încărcătură max. 3,5 kg Cu acest program se pot spăla articole precum pantaloni, cămăși sau jachete din pânză de blugi și jerseuri realizate din materiale de înaltă tehnologie. (Opțiunea Clătire suplimentară va fi activată automat). | VITEZĂ REDUSĂ DE CENTRIFUGARE, CLĂTIRE OPRITĂ, PROGRAM NOCTURN, PRESPĂLARE |  2)   |
| 5 CĂMĂȘI  30° Spălare principală - Clătiri Viteză maximă de centrifugare 900 rpm Încărcătură max. 1 kg Un program special pentru spălarea cămășilor puțin murdare. | VITEZĂ REDUSĂ DE CENTRIFUGARE |   |

| Program - Temperatura maximă și minimă - Descrierea ciclului - Viteza maximă de centrifugare - Încărcătura maximă de rufe - Tipul de rufe | Opțiuni | Compartimentul pentru detergent |
|--|--|---|
| PĂTURI  40° -30° Spălare principală - Clătiri Viteză maximă de centrifugare 700 rpm Încărcătură max. 2,5 kg Pentru pături sau plăpumi sintetice care trebuie spălate separat. | |  |
| 14 MINUTE  30° Spălare principală - Clătiri Viteză maximă de centrifugare 900 rpm Încărcătură max. 1 kg Program de spălare scurt, pentru rufe care au nevoie doar de înprospătare. | VITEZĂ REDUSĂ DE CENTRIFUGARE, CLĂTIRE OPRITĂ |  |
| COOL CLEAN  Rece Spălare principală - Clătiri Viteză maximă de centrifugare 1200 rpm Încărcătură max. 3 kg Program de spălare cu apă rece și o eficiență energetică ridicată pentru rufe puțin murdare din bumbac, fibre sintetice sau țesături mixte. Acest program necesită utilizarea detergentului care este deja activ în apă rece. Recomandare : În cazul în care apa de alimentare are o temperatură sub 6 °C, mașina va executa o scurtă fază de încălzire. Detergentul trebuie utilizat cu capacul de dozare furnizat sau cu unul potrivit (utilizați cantitatea de detergent recomandată de producătorul detergentului). | VITEZĂ REDUSĂ DE CENTRIFUGARE, CLĂTIRE OPRITĂ, CLĂTIRE SUPPLEMENTARĂ |  |
| <input type="radio"/> /OPRIT Pentru a anula programul care rulează sau pentru a opri mașina. | | |

1) Dacă selectați opțiunea Rapid sau Super rapid prin apăsarea butonului **10** , vă recomandăm să reduceți încărcătura maximă conform indicațiilor. Este posibilă și încărcarea la maximum, dar rezultatele spălării vor fi mai puțin bune. Dacă selectați opțiunea Înprospătare sau Super înprospătare, vă recomandăm să reduceți și mai mult încărcarea.

2) Dacă folosiți detergenți lichizi, trebuie selectat un program fără PRESPĂLARE.

ÎNGRIJIREA ȘI CURĂȚAREA

 **Avertizare** Trebuie să deconectați aparatul de la sursa de alimentare cu electricitate, înainte de a efectua orice operație de curățare sau de întreținere.

Îndepărtarea calcarului

Apa pe care o folosim în mod normal conține calcar. Este bine să folosiți periodic o pulbere pentru dedurizarea apei, în mașină. Faceți aceasta într-un ciclu separat, fără rufe, în conformitate cu instrucțiunile producătorului pulberii de dedurizare. Acest lucru va preveni formarea depunerilor de calcar.

După fiecare spălare

Lăsați ușa deschisă o vreme. Acest lucru previne formarea mușgaiului și a mirosurilor neplăcute în interiorul aparatului. Ținerea ușii deschise după spălare va ajuta, de asemenea, la protejarea garniturii ușii.

Spălarea de întreținere

Când se folosesc temperaturi reduse de spălare, se pot acumula reziduuri în interiorul tamburului. Vă recomandăm să efectuați o spălare de întreținere în mod regulat.

Pentru a efectua o spălare de întreținere:

- Tamburul trebuie să fie gol, fără rufe.
- Selectați programul de spălat bumbac, cu temperatura cea mai mare.
- Folosiți o măsură normală de detergent, trebuie să fie o pulbere cu proprietăți biologice.

Curățarea externă

Curățați exteriorul aparatului numai cu apă și săpun, apoi uscați bine.

Important Nu folosiți alcool metilic, solvenți sau produse similare pentru a curăța carcasa mașinii.

Curățarea sertarului-distribuitor

Sertarul-distribuitor pentru detergent trebuie să fie curățat în mod regulat.

Sertarul-distribuitor pentru detergentul pulbere și pentru aditivi trebuie să fie curățat în mod regulat.

Scoateți sertarul apăsând pe opritor în jos și trăgându-l afară.

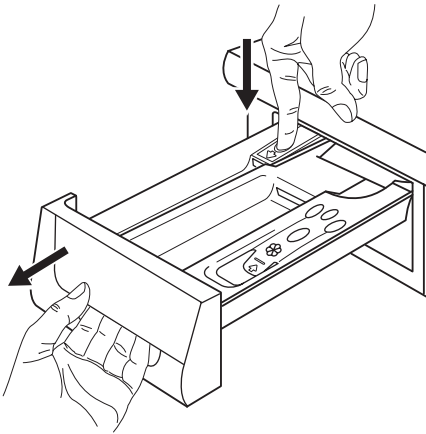

Clățiți-l sub un jet de apă, pentru a înlătura toate urmele de pulbere acumulate.

Pentru a ușura curățarea, partea de sus a compartimentului pentru aditivi trebuie scoasă. Curățați toate piesele cu apă.

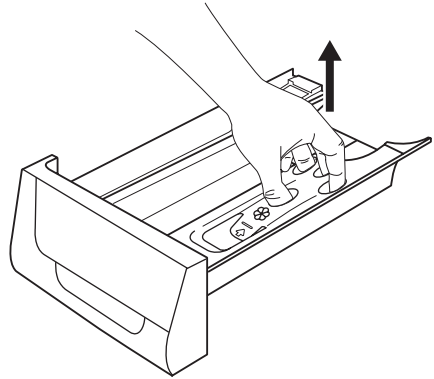

Curățați compartimentul distribuitorului cu o perie.

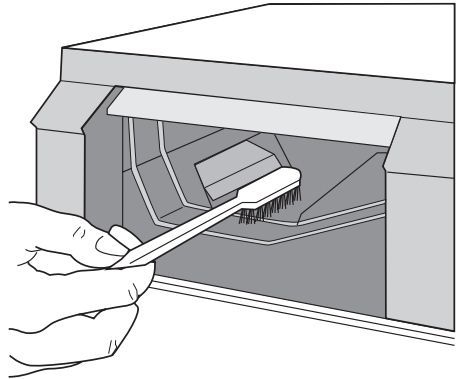

Tamburul

Pe tambur se pot forma depozite de rugină datorită corpurilor străine care ruginesc în timpul spălării sau datorită apei de la robinet, dacă aceasta conține fier.

Important Nu curățați tamburul cu substanțe acide pentru îndepărtarea calcarului, agenți abrazivi care conțin clor sau bureți de sârmă.

1. Îndepărtați depunerile de rugină de pe tambur cu un agent de curățare pentru oțel inoxidabil.

2. Efectuați un ciclu de spălare fără rufe, pentru a îndepărta toate resturile de agenți de curățare.

Program: Program scurt pentru bum-bac, la temperatura maximă, adăugați aprox. 1/4 pahar gradat de detergent.

Garnitura uşii

Verificați din când în când garnitura uşii și îndepărtați eventualele obiecte care ar putea rămâne blocate în pliuri.

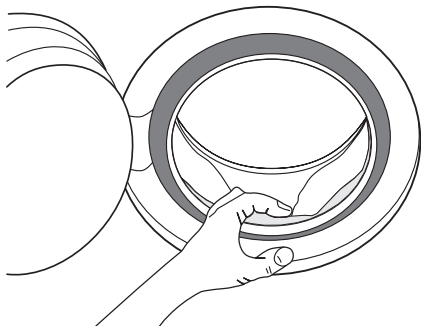

Pompa de evacuare

Pompa trebuie verificată regulat, mai ales dacă:

- mașina nu se golește și/sau nu centrifughează;
- mașina face un zgomot neobișnuit în timpul evacuării apei din cauza unor obiecte precum ace de siguranță, monede etc. care blochează pompa.
- este detectată o problemă la evacuarea apei (pentru detalii suplimentare consultați capitolul "Ce trebuie făcut dacă...").

⚠ Avertizare Înainte de a deschide ușa pompei, opriți mașina și scoateți ștecărul din priză.

Procedați după cum urmează:

1. Scoateți ștecărul din priză.
2. Dacă este necesar, așteptați până când apa se răcește.
3. Deschideți ușa pompei.

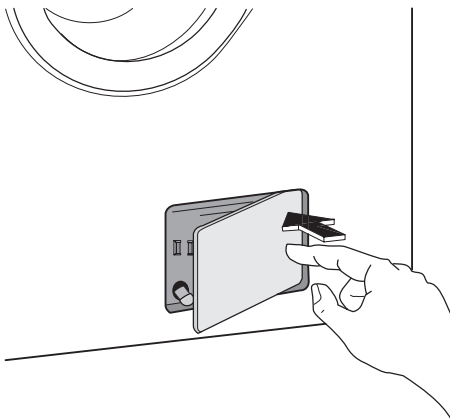

4. Puneți un recipient lângă pompă pentru a colecta apa care se scurge.
5. Trageți furtunul de golire de urgență, puneți-l în recipient și scoateți-i dopul.

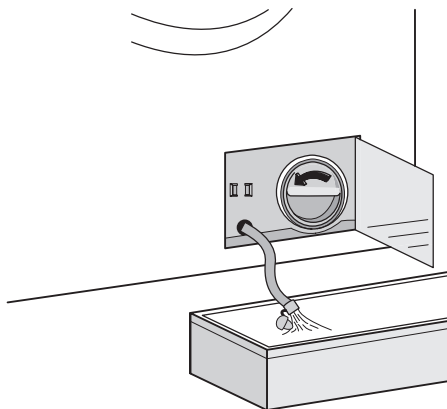

6. Când nu se mai scurge apă, deșurubați capacul pompei rotindu-l la stânga și îndepărtați filtrul. Dacă este necesar folosiți un patent. Țineți întotdeauna o cârpă la îndemână pentru a șterge apa care se scurge, când scoateți capacul. Pentru a elimina orice urmă de scame curățați filtrul sub un jet de apă.
7. Eliminați obiectele străine și scamele de pe scaunul filtrului și rotorul pompei.

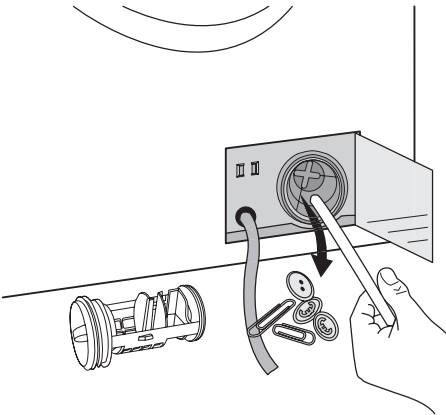

8. Verificați cu atenție dacă rotorul pompei se învâрте (se învâрте cu intermitențe). Dacă nu se învâрте, contactați centrul de service.

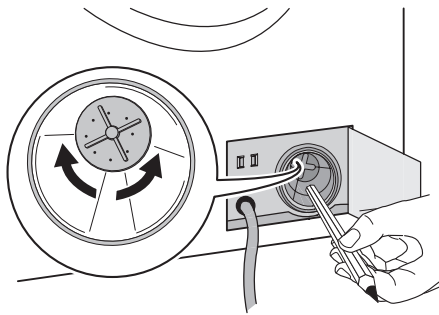

9. Puneți la loc dopul pe furtunul de golire de urgență și puneți furtunul în locașul său.
10. Înlocuiți filtrul pompei introducându-l corect în tijele de ghidare speciale. Înșurubați bine capacul pompei rotindu-l la dreapta.

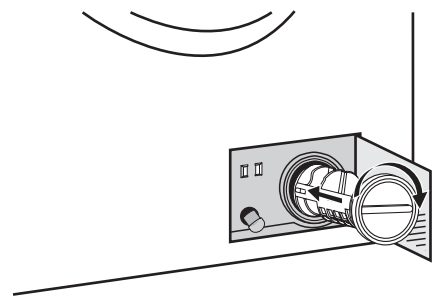

11. Închideți ușa pompei.

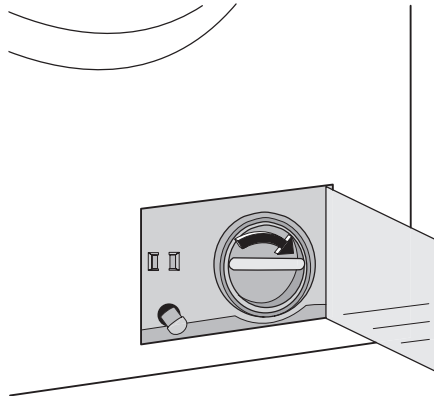

⚠ Avertizare

Când mașina este utilizată, precum și în funcție de programul selectat, în pompă poate fi apă fierbinte.

Nu scoateți niciodată capacul pompei în timpul unui ciclu de spălare, așteptați întotdeauna până când mașina a terminat ciclul și este goală. Când puneți la loc capacul pompei, verificați dacă este bine fixat, astfel încât să nu existe scurgeri, iar copiii mici să nu-l poată îndepărta.

Curățarea filtrelor de la alimentarea cu apă

Dacă observați că mașina se umple mai greu, verificați ca filtrul din furtunul de alimentare cu apă să nu fie blocat.

1. Închideți robinetul de apă.
2. Deșurubați furtunul de alimentare cu apă.
3. Curățați filtrul din furtun cu o perie aspră.

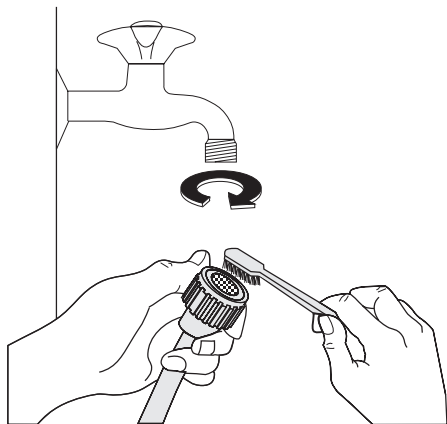

4. Înșurubați furtunul la loc pe robinet.
5. Deșurubați furtunul de la mașina de spălat. Țineți o cârpă la îndemână, deoarece s-ar putea scurge apă pe jos.
6. Curățați filtrul din valvă cu o perie aspră sau cu o cârpă.

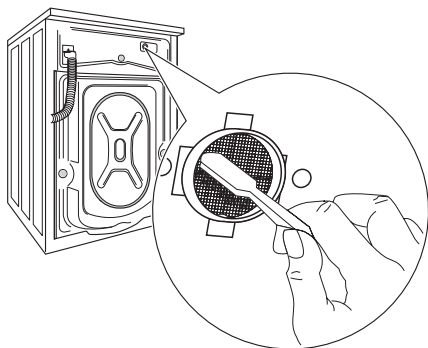

7. Înșurubați din nou furtunul la mașină și verificați ca racordul să fie etanș.

CE TREBUIE FĂCUT DACĂ...

Unele probleme se datorează lipsei unei întrețineri minime sau unor omisiuni, și pot fi corectate ușor fără a apela la un reparator. Înainte de a contacta Centrul de Asistență local, vă rugăm să efectuați verificările indicate mai jos.

În timpul funcționării mașinii este posibil ca becul-pilot **roșu** al butonului **8** să clipească intermitent, pe afișaj apare unul dintre următoarele coduri de alarmă și se aud niște semnale acustice o dată la 20 secun-

8. Deschideți robinetul de apă.

Golirea de urgență

Dacă apa nu este evacuată, procedați după cum urmează pentru a goli mașina:

1. scoateți ștecherul din priză de curent;
2. închideți robinetul de apă;
3. dacă este necesar, așteptați până când apa se răcește;
4. deschideți ușița pompei;
5. puneți un recipient pe podea. Scoateți dopul de golire de urgență de pe filtru. Apa ar trebui să se scurgă, din cauza gravitației, în recipient. Când recipientul este plin, puneți la loc dopul în capacul filtrului. Goliți recipientul. Repetați operația până când nu mai curge apă;
6. dacă este necesar, curățați pompa așa cum s-a indicat mai sus;
7. înșurubați din nou pompa și închideți ușița.

Măsuri de precauție împotriva înghețului

Dacă mașina este instalată într-un loc în care temperatura poate coborî sub 0°C, procedați după cum urmează:

1. Scoateți ștecherul din priză de curent.
2. Închideți robinetul de apă.
3. Deșurubați furtunul de alimentare.
4. Puneți capătul furtunului de alimentare cu apă într-un recipient pus pe podea, scoateți dopul de golire de urgență a filtrului și lăsați apa să se scurgă.
5. Puneți la loc dopul de golire de urgență în filtru și înșurubați din nou furtunul de alimentare cu apă.
6. Când doriți să utilizați mașina din nou, asigurați-vă că temperatura din încăpere este mai mare de 0°C.

de, pentru a indica faptul că mașina nu funcționează:

- **E10** : probleme cu alimentarea cu apă.
- **E20** : problemă la evacuarea apei.
- **E40** : ușă deschisă.

După ce problema a fost eliminată, apăsați pe butonul **8** pentru a relua programul. Dacă, după toate verificările, problema persistă, contactați Centrul de Asistență local.

| Problemă | Cauză posibilă/Soluție |
|--|--|
| Mașina de spălat nu pornește: | <p>Ușa nu a fost închisă. <i>E40</i></p> <ul style="list-style-type: none"> • Închideți ușa bine. <p>Ștecherul nu este introdus bine în priză.</p> <ul style="list-style-type: none"> • Introduceți ștecherul în priză. <p>Nu există electricitate la priză.</p> <ul style="list-style-type: none"> • Verificați instalația electrică din locuința dv. <p>Siguranța principală s-a ars.</p> <ul style="list-style-type: none"> • Înlocuiți siguranța. <p>Discul selector de programe nu este corect poziționat și butonul 8 nu a fost apăsat.</p> <ul style="list-style-type: none"> • Vă rugăm să rotiți selectorul și să apăsați din nou pe butonul 8. <p>A fost selectată Pornirea cu întârziere.</p> <ul style="list-style-type: none"> • Dacă rufele trebuie spălate imediat, anulați pornirea cu întârziere. <p>A fost activat Dispozitivul de siguranță pentru copii.</p> <ul style="list-style-type: none"> • Dezactivați dispozitivul de siguranță pentru copii. |
| Mașina nu se umple cu apă: | <p>Robinetul de apă este închis. <i>E10</i></p> <ul style="list-style-type: none"> • Deschideți robinetul de apă. <p>Furtunul de alimentare cu apă este strivit sau răsucit. <i>E10</i></p> <ul style="list-style-type: none"> • Verificați racordarea furtunului de alimentare cu apă. <p>Filtrul din furtunul de alimentare cu apă este blocat. <i>E10</i></p> <ul style="list-style-type: none"> • Curățați filtrul din furtunul de alimentare cu apă. <p>Ușa nu este închisă corect. <i>E40</i></p> <ul style="list-style-type: none"> • Închideți ușa bine. |
| Mașina se umple, apoi se golește imediat: | <p>Capătul furtunului de evacuare se află prea jos.</p> <ul style="list-style-type: none"> • Consultați paragraful corespunzător din secțiunea "Evacuarea apei". |
| Mașina nu se golește și / sau nu centrifugheză: | <p>Furtunul de evacuare este strivit sau răsucit. <i>E20</i></p> <ul style="list-style-type: none"> • Verificați racordarea furtunului de evacuare. <p>Filtrul de evacuare este înfundat. <i>E20</i></p> <ul style="list-style-type: none"> • Curățați filtrul de evacuare. <p>A fost selectat un program sau o opțiune care se termină cu apa în cuvă sau care elimină toate fazele de centrifugare.</p> <ul style="list-style-type: none"> • Selectați programul de evacuare sau de centrifugare. <p>Încărcătura nu e distribuită uniform în tambur.</p> <ul style="list-style-type: none"> • Redistribuiți rufe. |
| Pe jos e apă: | <p>S-a folosit prea mult detergent sau un detergent nepotrivit (care face prea multă spumă).</p> <ul style="list-style-type: none"> • Reduceți cantitatea de detergent sau folosiți alt detergent. <p>Verificați dacă există scurgeri de la vreuna din garniturile furtunului de alimentare cu apă. Nu e întotdeauna ușor să vedeți acest lucru, deoarece apa curge prin furtun; verificați dacă e umed.</p> <ul style="list-style-type: none"> • Verificați racordarea furtunului de alimentare cu apă. <p>Furtunul de alimentare cu apă e deteriorat.</p> <ul style="list-style-type: none"> • Înlocuiți-l cu unul nou. <p>Dopul furtunului de golire de urgență nu a fost pus la loc sau filtrul nu a fost înșurubat corect după operațiunea de curățare.</p> <ul style="list-style-type: none"> • Puneți la loc dopul furtunului de golire de urgență sau înșurubați complet filtrul. |

| Problemă | Cauză posibilă/Soluție |
|--|--|
| Rezultatele spălării sunt nesatisfăcătoare: | <p>S-a folosit prea puțin detergent sau un detergent nepotrivit.</p> <ul style="list-style-type: none"> • Măriți cantitatea de detergent sau folosiți alt detergent. <p>Petele rezistente nu au fost tratate înainte de spălare.</p> <ul style="list-style-type: none"> • Folosiți produse din comerț pentru a trata petele rezistente. <p>Nu a fost selectată temperatura corectă.</p> <ul style="list-style-type: none"> • Verificați dacă ați ales temperatura corectă. <p>Încărcătură prea mare de rufe.</p> <ul style="list-style-type: none"> • Reduceți încărcătura. |
| Ușa nu se deschide: | <p>Programul e încă în curs de desfășurare.</p> <ul style="list-style-type: none"> • Așteptați terminarea ciclului de spălare. <p>Dispozitivul de blocare al ușii nu a fost eliberat.</p> <ul style="list-style-type: none"> • Așteptați până când simbolul  se stinge. <p>În tambur este apă.</p> <ul style="list-style-type: none"> • Selectați programul de evacuare sau de centrifugare pentru a evacua apa. |
| Mașina vibrează sau face mult zgomot: | <p>Nu au fost înlăturate buloanele pentru transport și ambalajul.</p> <ul style="list-style-type: none"> • Verificați instalarea corectă a aparatului. <p>Picioarușele de sprijin nu au fost reglate</p> <ul style="list-style-type: none"> • Verificați nivelarea corectă a aparatului. <p>Încărcătura nu e distribuită uniform în tambur.</p> <ul style="list-style-type: none"> • Redistribuiți rufe. <p>E posibil ca în tambur să fie prea puține rufe.</p> <ul style="list-style-type: none"> • Mai puneți rufe în tambur. |
| Centrifugarea începe târziu sau mașina nu centrifughează: | <p>A intervenit dispozitivul electronic de detectare a dezechilibrării, deoarece rufe nu sunt distribuite uniform în tambur. Rufe sunt redistribuite prin rotirea în sens invers a tamburului. Acest lucru se poate repeta de mai multe ori, până când dezechilibrarea dispare și poate fi reluată centrifugarea normală. Dacă, după 10 minute, rufe tot nu sunt distribuite în mod uniform în tambur, mașina nu va centrifuga. În acest caz, redistribuiți încărcătura manual și selectați programul de centrifugare.</p> <ul style="list-style-type: none"> • Redistribuiți rufe. <p>Încărcătura este prea mică.</p> <ul style="list-style-type: none"> • Mai adăugați rufe, redistribuiți încărcătura manual și apoi selectați programul de centrifugare. |
| Mașina face un zgomot neobișnuit: | <p>Mașina e dotată cu un tip de motor care face un zgomot neobișnuit în comparație cu alte motoare tradiționale. Acest motor nou asigură o pornire mai lină și o distribuție mai uniformă a rufelor în tambur în timpul centrifugării, precum și o stabilitate mărită a mașinii.</p> |
| Nu se vede apă în tambur: | <p>Mașinile bazate pe tehnologie modernă funcționează în mod foarte economicos, folosind foarte puțină apă, fără ca performanțele să fie afectate.</p> |

Dacă nu puteți identifica sau rezolva problema, contactați centrul nostru de service. Înainte de a telefona, notați modelul, numărul de serie și data de cumpărare a mașinii. Centrul de service vă va cere aceste informații.

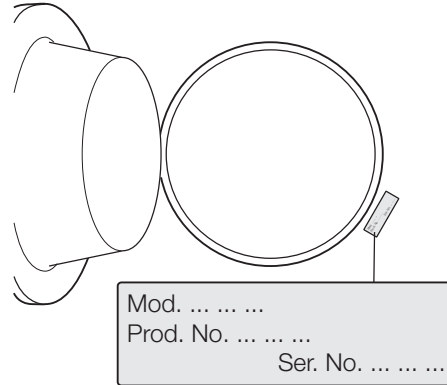

DATE TEHNICE

| | | |
|--|--|----------------------------------|
| Dimensiuni | Lățime Înălțime Lungime Lungime (dimensiuni totale) | 60 cm 85 cm 60 cm 63 cm |
| Conexiunea electrică Tensiune - Putere totală - Siguranță | Informațiile referitoare la conexiunea electrică sunt specificate pe plăcuța cu datele tehnice, situată pe marginea interioară a ușii mașinii. | |
| Presiunea apei de alimentare | Minimă Maximă | 0,05 MPa 0,8 MPa |
| Încărcătură maximă | Bumbac | 7 kg |
| Viteza de centrifugare | Maximă | 1200 rpm |

VALORI DE CONSUM

| Program | Consum de energie (KWh) | Consum de apă (litri) | Durata programului (minute) |
|----------------------------|-------------------------|-----------------------|--|
| Bumbac alb 95° | 2.1 | 62 | Pentru durata programelor, consultați afișajul de pe panoul de comandă. |
| Bumbac 60° | 1.35 | 58 | |
| Economie 60° ¹⁾ | 1.05 | 45 | |
| Bumbac 40° | 0.75 | 58 | |
| Sintetice 40° | 0.55 | 51 | |
| Delicate 40° | 0.55 | 63 | |
| Spălare manuală 40° | 0.40 | 62 | |

1) "Economie" la 60 °C cu o încărcătură de 7 kg este programul de referință pentru datele de pe eticheta referitoare la energie, în conformitate cu standardele CEE 92/75.

i Datele referitoare la consumuri din acest tabel au caracter pur orientativ, deoarece pot varia, în funcție de cantitatea și de tipul de rufe, de temperatura apei de alimentare și de temperatura încăperii.

tatea și de tipul de rufe, de temperatura apei de alimentare și de temperatura încăperii.

INSTALAREA

Despachetarea

Toate buloanele pentru transport și ambalajul trebuie să fie înlăturate înainte de a folosi aparatul.

Se recomandă să păstrați toate materialele de transport, astfel încât să poată fi reutilizate în caz că mașina trebuie transportată din nou.

1. După despachetare, culcați ușor mașina pe spate pentru a scoate baza de polistiren din partea inferioară.

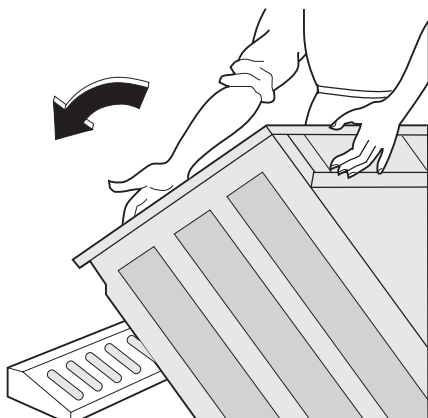

2. Scoateți cablul de alimentare și furtunurile de alimentare și de evacuare din suporturile de pe spatele aparatului.

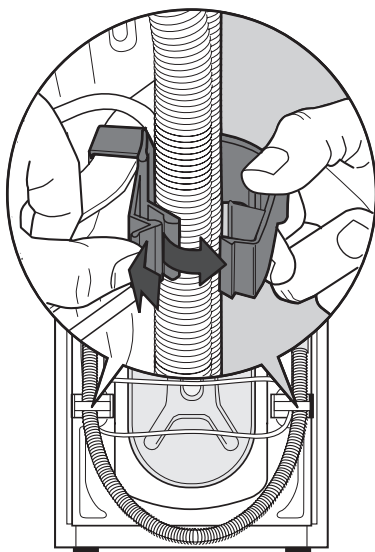

3. Deșurubați cele trei buloane.

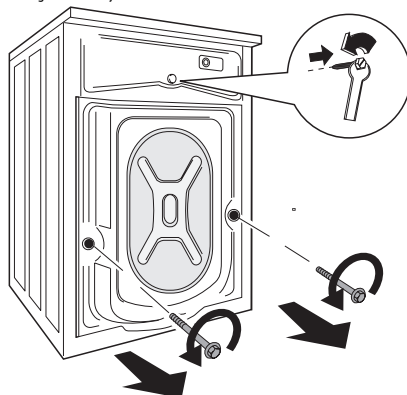

4. Scoateți în afară distanțierele respective de plastic.

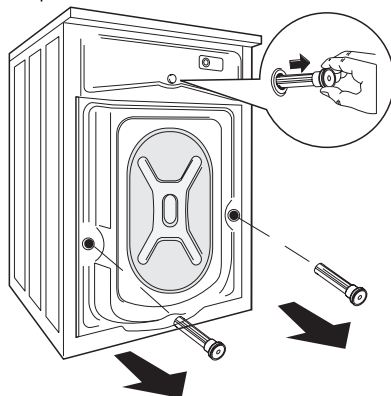

5. Deschideți ușa și scoateți blocul de polistiren fixat pe garnitura ușii.

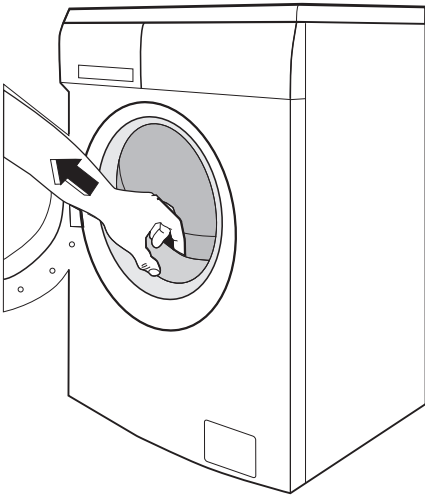

6. Puneți în orificiul mai mic de sus și în cele două orificii mai mari dopurile de plastic corespunzătoare furnizate în punga cu manualul de instrucțiuni.

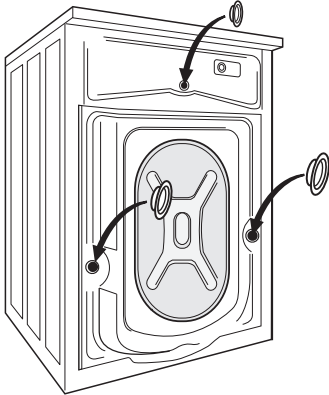

Amplasarea

Instalați mașina pe o podea plată, tare. Verificați ca circulația aerului în jurul mașinii să nu fie împiedicată de covoare, carpete etc. Verificați ca mașina să nu atingă peretele sau alte mobile din bucătărie. Reglați poziția orizontală a mașinii de spălat ridicând sau coborând piciorușele. Piciorușele se pot înșuruba pentru a fi reglate, deoarece au încorporată o piuliță cu auto-blocare, dar mașina **TREBUIE** să fie orizontală și stabilă. Dacă e necesar, verificați orizontalitatea cu o nivelă cu bulă de aer. Toate reglările nece-

sare pot fi efectuate cu o cheie. Poziționarea orizontală corectă previne vibrațiile, zgomotul și deplasarea mașinii în timpul funcționării.

- ⚠ **Atenție** Nu puneți niciodată carton, lemn sau alte materiale similare sub mașină pentru a compensa denivelările podelei.

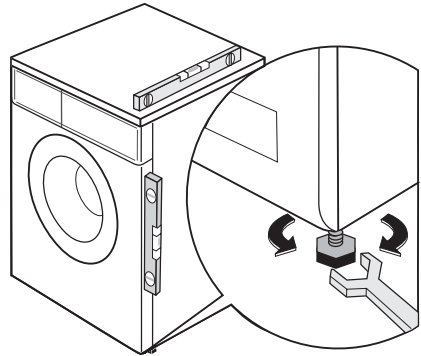

Alimentarea cu apă

- ⚠ **Avertizare** Această mașină trebuie racordată la o sursă de alimentare cu apă rece.

1. Racordați furtunul de alimentare cu apă furnizat împreună cu mașina la un robinet cu filet de 3/4". Folosiți întotdeauna furtunul furnizat împreună cu aparatul.

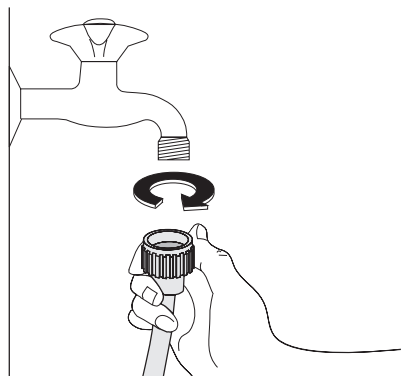

Important Nu folosiți furtunuri care au mai fost utilizate pentru a vă conecta la sursa de alimentare cu apă.

2. Celălalt capăt al furtunului de alimentare, care se racordează la mașină, poate fi îndreptat așa cum se arată în figură. Nu poziționați furtunul de alimentare spre în jos. Instalați furtunul spre dreapta sau spre stânga, în funcție de poziția robinetului de apă.

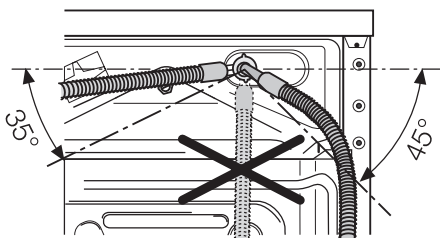

3. Fixați furtunul corect, slăbind piulița inelară. După ce ați poziționat furtunul de alimentare, strângeți din nou piulița inelară pentru a preveni scurgerile.

Furtunul de alimentare cu apă nu poate fi prelungit. Dacă e prea scurt și nu doriți să schimbați poziția robinetului, va trebui să cumpărați un furtun nou, mai lung, proiectat special pentru acest tip de utilizare.

Important Înainte de a racorda mașina la o instalație nouă sau la o instalație care n-a mai fost folosită de multă vreme, lăsați să curgă o cantitate rezonabilă de apă, pentru a îndepărta toate reziduurile care s-au acumulat în țevi.

Evacuarea apei

Capătul furtunului de evacuare poate fi poziționat în trei feluri.

- **Agățat de marginea unei chiuvete**, folosind suportul de ghidare din plastic furnizat împreună cu mașina. În acest caz, verificați să nu se poată desprinde când se evacuează apa din mașină. Acest lucru se poate realiza legându-l de robinet cu o sfoară sau fixându-l de perete.

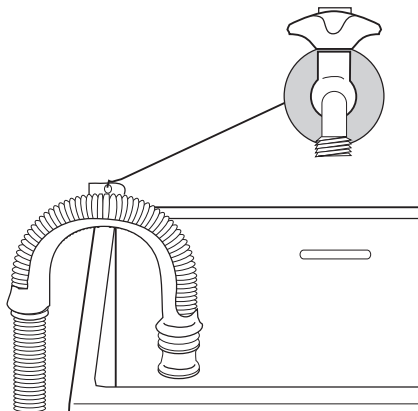

- **Într-o ramificație cu o țevă de evacuare a unei chiuvete.** Această ramificație trebuie să se afle deasupra sifonului, astfel încât cotul să fie la cel puțin 60 cm deasupra podelei.
- **Direct într-o țevă de evacuare**, la o înălțime nu mai mică de 60 cm și nu mai mare de 90 cm. Capătul furtunului de evacuare trebuie să fie întotdeauna aerisit, adică diametrul interior al țevii de evacuare trebuie să fie mai mare decât diametrul exterior al furtunului de evacuare. Furtunul de evacuare nu trebuie să fie răsucit.

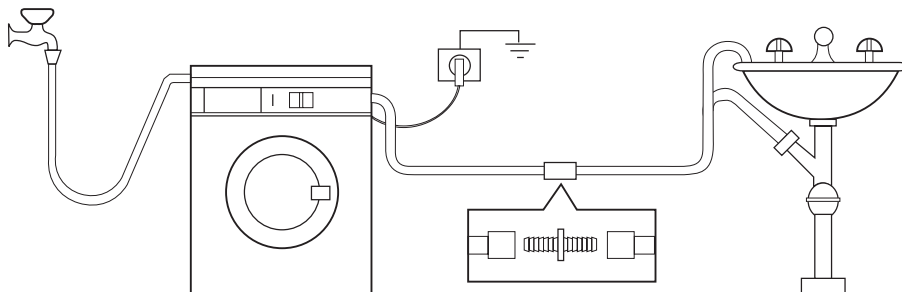

Furtunul de evacuare poate fi întins pe maxim 4 metri. Un furtun de evacuare suplimentar și piesele necesare pentru îmbinare sunt disponibile la centrul de service local.

CONEXIUNEA ELECTRICĂ

Informațiile referitoare la racordarea la electricitate sunt specificate pe plăcuța cu datele tehnice, situată pe marginea interioară a ușii aparatului.

Verificați ca instalația electrică din locuința dv. să poată suporta puterea maximă necesară, luând în considerare și celelalte aparate care funcționează.

 **Mașina se va lega la o priză cu împământare.**

 **Fabricantul nu-și asumă nici o responsabilitate pentru daunele**

sau pentru leziunile provocate din cauza nerespectării cerințelor de siguranță de mai sus.

 **Cablul de alimentare trebuie să fie ușor accesibil după instalarea mașinii.**

 **Dacă este necesar, cablul de alimentare trebuie înlocuit numai de către un Centru de Asistență.**

PROTEJAREA MEDIULUI ÎNCONJURĂTOR

Simbolul  e pe produs sau de pe ambalaj indică faptul că produsul nu trebuie aruncat împreună cu gunoiul menajer. Trebuie predat la punctul de colectare corespunzător pentru reciclarea echipamentelor electrice și electronice. Asigurându-vă că ați eliminat în mod corect produsul, ajutați la evitarea potențialelor consecințe negative pentru mediul înconjurător și pentru sănătatea persoanelor, consecințe care ar putea deriva din aruncarea necorespunzătoare a acestui produs. Pentru mai multe informații detaliate despre reciclarea acestui produs, vă rugăm să contactați biroul local, serviciul pentru eliminarea deșeurilor sau magazinul de la care l-ați achiziționat.

Materialele de ambalare

Materialele marcate cu simbolul  sunt reciclabile.

>PE<=polietilenă
>PS<=polistiren
>PP<=polipropilenă

Aceasta înseamnă că pot fi reciclate dacă sunt aruncate în mod corespunzător, în containerele speciale de colectare.

Recomandări ecologice

Pentru a economisi apă și energie și pentru a contribui la protejarea mediului înconjurător, vă recomandăm să respectați aceste indicații:

- Rufele normal murdare pot fi spălate fără prespălare, pentru a economisi detergent, apă și timp (iar mediul înconjurător e protejat!).
- Mașina funcționează mai economic dacă are o încărcătură întreagă.
- Cu o pre-tratare corespunzătoare, petele și murdăria limitată pot fi îndepărtate; rufe pot fi spălate apoi la o temperatură mai joasă.
- Măsurați cantitatea de detergent în funcție de durezza apei, de gradul de murdărie și de cantitatea de rufe care e spălată.



www.electrolux.com/shop

