



informații pentru utilizator

Mașină de spălat

EWF 106310W  
EWF 126310W

## Electrolux. Thinking of you.

Pentru a vedea cum gândim, vizitați [www.electrolux.com](http://www.electrolux.com)

## CUPRINS

Informații privind siguranța	2	Îngrijirea și curățarea	16
Descrierea produsului	4	Ce trebuie făcut dacă...	20
Panoul de comandă	5	Date tehnice	22
Prima utilizare	8	Valori de consum	22
Personalizarea	9	Instalarea	23
Utilizarea zilnică	9	Conexiunea electrică	26
Sfaturi utile	12	Protejarea mediului înconjurător	27
Programe de spălare	13		

Ne rezervăm dreptul asupra efectuării de modificări



## INFORMAȚII PRIVIND SIGURANȚA

**Important** Citiți cu atenție și păstrați pentru consultarea pe viitor.

- Siguranța aparatului dv. este conformă cu standardele din industrie și cu cerințele legilor privind siguranța aparatelor. Cu toate acestea, noi, ca producători, ne simțim obligați să vă furnizăm următoarele recomandări referitoare la siguranță.
- E important ca acest manual de instrucțiuni să fie păstrat împreună cu aparatul pentru a fi consultat și pe viitor. Dacă aparatul este vândut sau transferat altui proprietar, sau dacă vă mutați și renunțați la aparat, asigurați-vă totdeauna că manualul rămâne cu aparatul, astfel încât noul proprietar să poată lua cunoștință de funcționarea aparatului și de respectivele măsuri de precauție.
- **TREBUIE** să le citiți cu atenție înainte de a instala și de a utiliza aparatul.
- Înainte de a începe, verificați dacă mașina s-a deteriorat în timpul transportului. Nu conectați niciodată o mașină deteriorată. Dacă piesele sunt deteriorate, vă rugăm să contactați furnizorul.
- Dacă aparatul e livrat iarna, când temperaturile sunt sub zero grade: Țineți mașina de spălat la temperatura camerei timp de 24 de ore înainte de a o utiliza pentru prima dată.
- În timpul programelor de spălare la temperatură foarte ridicată, geamul ușii se poate înfierbânta. Nu îl atingeți!
- Asigurați-vă că animalele mici sau copiii nu intră în tambur. Pentru a evita acest lucru, verificați tamburul înainte de utilizare.
- Obiecte precum monedele, acele de siguranță, cuiele, șuruburile, pietrele sau orice alte materiale tari și ascuțite pot cauza deteriorarea gravă și nu trebuie introduse în mașină.
- Folosiți numai cantitățile recomandate de balsam pentru rufe și detergent. Țesăturile se pot deteriora dacă puneți prea mult detergent. Consultați recomandările fabricantului privind cantitățile.
- Spălați obiectele mici, de ex. șosetele, panglicile, cordoanele etc., într-un săculeț de spălare sau într-o față de pernă, deoarece e posibil ca acestea să cadă între cuvă și tambur.
- Nu utilizați mașina de spălat pentru a spăla articole cu balene, cu materiale netivite sau sfâșiate.
- Scoateți întotdeauna aparatul din priză și închideți robinetul de apă după utilizare, curățare și operații de întreținere.
- În niciun caz nu trebuie să încercați să reparați aparatul singuri. Reparațiile efectuate de persoane fără experiență pot cauza răniri sau defectări grave. Contactați Centrul de Asistență local. Insistați întotdeauna să se utilizeze piese de schimb originale.

### Siguranța generală

- Este periculos să modificați specificațiile sau să încercați să modificați acest produs, în orice fel.

## Instalarea

- Acest aparat este greu. Trebuie să aveți grijă când îl deplasați.
- După ce ați despachetat aparatul, verificați să nu fie deteriorat. Dacă aveți dubii, nu-l utilizați și contactați Centrul de Asistență.
- Toate ambalajele și buloanele pentru transport trebuie să fie înlăturate înainte de utilizare. Dacă aceste indicații nu sunt respectate, se poate produce deteriorarea gravă a produsului și a bunurilor. Vezi capitolul corespunzător din manualul utilizatorului.
- După instalarea aparatului, verificați să nu fie așezat pe furtunul de alimentare sau pe furtunul de evacuare, iar suprafața de lucru să nu apese cablul de alimentare de perete.
- Dacă mașina este amplasată pe o podea mochetată, vă rugăm să reglați piciorușele pentru a permite aerului să circule liber pe sub aparat.
- Verificați întotdeauna să nu fie scurgeri de apă de la furtunuri și de la racordările lor, după instalare.
- Dacă aparatul este instalat într-o încăpere unde temperatura poate scădea sub zero, vă rugăm să citiți capitolul "pericolele înghețului".
- Toate lucrările de instalare necesare pentru montarea acestui aparat trebuie efectuate de către un instalator calificat sau de o persoană competentă.
- Toate lucrările electrice necesare pentru instalarea acestui aparat trebuie efectuate de către un electrician calificat sau de o persoană competentă.

## Utilizarea

- Acest aparat este proiectat pentru uz casnic. Nu trebuie folosit în scopuri diferite de cele pentru care a fost proiectat.
- Spălați numai țesături care sunt făcute pentru a fi spălate în mașina de spălat. Respectați instrucțiunile de pe eticheta fiecărui articol.
- Nu supraîncărcați aparatul. Vezi Tabelul cu programele de spălare.
- Înainte de spălare, verificați ca toate buzunarele să fie goale, iar nasturii și fermoarele să fie închise. Evitați să spălați articolele destrămate sau sfâșiate și tratați petele de vopsea, cerneală, rugină și iarbă înain-

te de spălare. Sutienele cu sârmă NU trebuie să fie spălate la mașină.

- Hainele care au venit în contact cu produse volatile pe bază de benzină nu trebuie spălate la mașină. Dacă se folosesc lichide volatile de curățare, trebuie să aveți grijă ca lichidul să fie îndepărtat din haine, înainte de a fi introduse în mașină.
- Nu trageți niciodată de cablul de alimentare pentru a scoate ștecherul din priză; țineți întotdeauna de ștecher.
- Nu folosiți niciodată aparatul dacă sunt deteriorate cablul de alimentare, panoul de control, suprafața de lucru sau baza, iar interiorul mașinii de spălat este accesibil.

## Siguranța copiilor

- Acest aparat nu trebuie folosit de persoane (inclusiv copiii) cu capacități fizice și senzoriale reduse, sau lipsiți de experiență și cunoștințe, cu excepția cazului în care sunt supravegheați sau li s-au dat instrucțiuni în legătură cu folosirea aparatului, de către o persoană răspunzătoare pentru siguranța lor.
- Materialele de ambalaj (de ex. peliculă de plastic, polistiren) pot fi periculoase pentru copii - pericol de sufocare! Nu le lăsați la îndemâna copiilor.
- Păstrați toți detergenții într-un loc sigur, care să nu fie la îndemâna copiilor.
- Atenție: copiii sau animalele nu trebuie să intre în tambur. Pentru a evita ca animalele și copiii să rămână blocați în tambur, mașina dispune de un dispozitiv special. Pentru a activa acest dispozitiv, rotiți butonul (fără a-l apăsa) din interiorul ușii în sens orar, până când șantulețul este orizontal. Folosiți o monedă, dacă e nevoie.

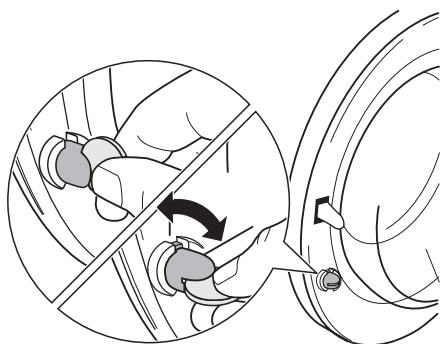

Pentru a dezactiva acest dispozitiv și a re-lua posibilitatea de a închide ușa, rotiți bu-tonul în sens anti-orar, până când șanțu-lețul este vertical.

## DESCRIEREA PRODUSULUI

**i** Noul dv. aparat corespunde tuturor necesităților moderne de a spăla rufe eficient, cu un consum scăzut de apă, energie și detergent. Noul său sistem de spălare permite folosirea completă a detergentului și reduce consumul de apă, economisind astfel energia.

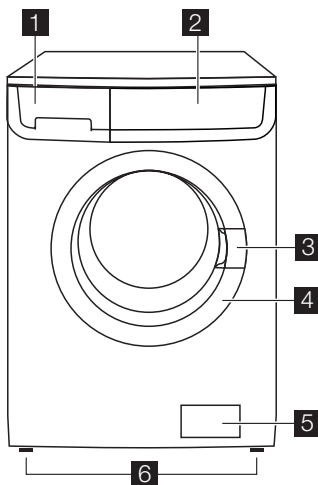

**1** Sertarul-distribuitor pentru detergent

**2** Panoul de comandă

**3** Mânerul pentru deschiderea ușii

**4** Plăcuța cu datele tehnice

**5** Pompa de evacuare

**6** Picioare reglabile

## Sertarul-distribuator pentru detergent

☐ Compartimentul pentru detergent utilizat pentru fazele de prespălare și înmuiere sau pentru substanțe de scos petele utilizate în faza de tratare a petelor (dacă este disponibilă). Detergentul pentru prespălare și înmuiere se adaugă la începutul programului de spălare. Substanța de scos petele se adaugă în timpul fazei de tratare a acestora.

☐ Compartimentul pentru detergentul pulbere sau lichid utilizat pentru spălarea principală. Dacă folosiți detergent lichid turnați-l **chiar înainte** de începerea programului.

⊗ Compartimentul pentru aditivi lichizi (balsam de rufe, apret).

Respectați recomandările fabricantului produsului referitor la cantitățile ce trebuie utilizate și nu depășiți marcajul „MAX” din sertarul-distribuator pentru detergent. Balsamul pentru rufe sau aditivii pentru apretare trebuie turnați în compartiment imediat înainte de a începe programul de spălare.

## Ghid programe ☐☐☐☐☐

Ghidul programelor se află pe partea frontală a sertarului-distribuator pentru detergent. În punga cu manualul utilizatorului se află ghidurile de programe în diverse alte limbi. (Nu toate aparatele au mai mult de un singur ghid al programelor).

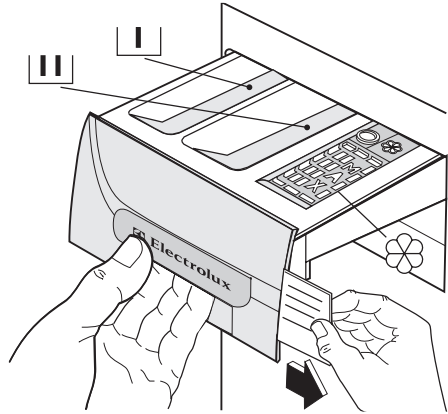

Pentru a înlocui ghidul programelor:

1. Trageți-l afară începând din partea dreaptă și scoateți-l afară.
2. Puneți în loc noul ghid al programelor.

## PANOUL DE COMANDĂ

**i** De aici înainte, discul selector de programe, butoanele și afișajul vor fi indicate prin numerele date în acest tabel.

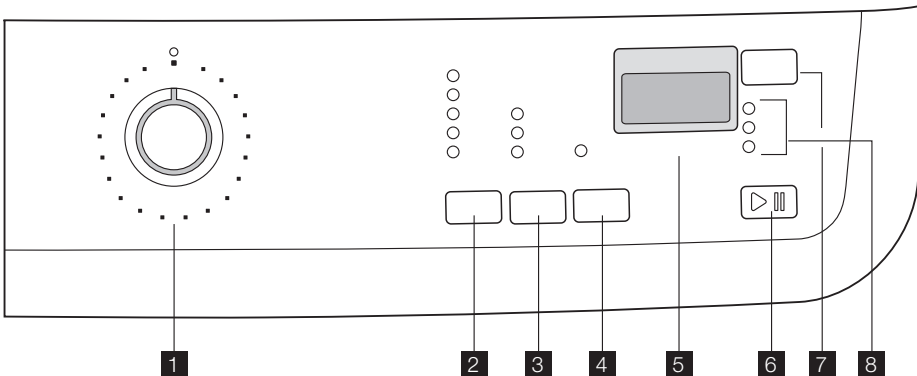

**1** Buton selector pentru programe

**2** Buton pentru viteza de centrifugare

- 3** Buton **OPȚIUNI**  
**4** Buton **CLĂTIRE SUPLIMENTARĂ**  
**5** Afișaj

- 6** Buton **START/PAUZĂ**  
**7** Buton **PORNIRE CU ÎNTÂRZIERE**  
**8** Led **martor**

### Tabel cu simboluri

	= Bumbac		= Clătire oprită
	= Economic		= Opțiuni
	= Sintetice		= Prespălare
	= Delicate		= Zilnic
	= Lână		= Super rapid
	= Spălare manuală		= Clătire suplimentară
	= Spălare cu apă rece		= Dispozitiv de siguranță pentru copii
	= Clătire		= Pornire cu întârziere
	= Evacuare		= Spălare
	= Centrifugare		= Ușă blocată
	= Mini program		= Terminarea ciclului
	= Program nocturn		

### Disc selector de programe

Vă permite să porniți/opriți aparatul și/sau să selectați un program.

### Viteză redusă de centrifugare

Apăsând pe acest buton puteți reduce viteza de centrifugare maxim permisă pentru programul selectat sau puteți selecta opțiunea (opțiunile) disponibile.

### Program nocturn

Prin selectarea acestei funcții, mașina nu va evacua apa de la ultima clătire și toate fazele de centrifugare vor fi eliminate, astfel încât rufe să nu se șifoneze. Acest ciclu de spălare este foarte silențios și poate fi selectat pe timp de noapte sau în intervalele orare când electricitatea costă mai puțin. La unele programe, clătirea se va face cu mai multă apă. Înainte de a deschide ușa, va fi necesar să evacuați apa. Pentru a evacua apa, vă rugăm să citiți paragraful "La terminarea programului".

### Clătire oprită

Când alegeți această funcție, apa de la ultima clătire nu este evacuată, astfel încât rufe să nu se șifoneze. Înainte de a deschide ușa, va fi necesar să evacuați apa. Pentru a evacua apa, vă rugăm să citiți paragraful "La terminarea programului".

### Prespălare

Prin selectarea acestei opțiuni mașina efectuează un ciclu de prespălare înainte de faza principală de spălare. Durata ciclului va fi prelungită. Această opțiune este recomandată pentru rufe foarte murdare.

### Zilnic

Acest program se folosește pentru articolele purtate în aceeași zi, din bumbac, sintetice sau delicate, pentru a obține rezultate bune ale spălării într-un timp scurt.

### Super rapid

Ciclu scurt pentru articole puțin murdare sau care au nevoie doar de împrăștiere.

Vă recomandăm să reduceți dimensiunile încărcăturii.

### Clătire suplimentară

Acest aparat este proiectat pentru a economisi energia. Dacă este necesar să clătiți rufole utilizând o cantitate suplimentară de apă (clătire suplimentară), selectați această opțiune. Mașina de spălat va efectua câteva clătiri suplimentare. Această opțiune este recomandată pentru persoanele care sunt alergice la detergenți și în zonele în care apa este foarte puțin dură.

### Start/Pauză

Acest buton vă permite să porniți sau să întrerupeți programul selectat.

### Pornirea cu întârziere

Programul poate fi întârziat cu 30 min - 60 min - 90 min, 2 ore și apoi cu câte 1 oră, până la un maximum de 20 ore, cu ajutorul acestui buton.

### Leduri-martor indicatoare

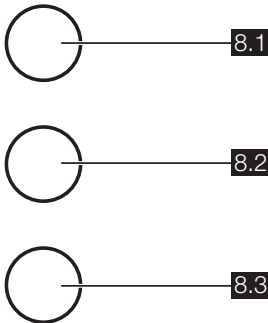

După ce ați apăsat pe butonul **6**, ledul-martor SPĂLARE (8.1) se aprinde. Când ledul-martor 8.1 este aprins, înseamnă că mașina funcționează.

Ledul-martor UȘĂ (8.2) se aprinde când programul pornește și indică faptul că ușa poate fi deschisă:

- led aprins: ușa nu poate fi deschisă. Mașina funcționează ori s-a oprit cu apă rămasă în cuvă.
- led stins: ușa poate fi deschisă. Programul s-a terminat sau apa a fost evacuată.
- led care clipește intermitent: ușa se va deschide peste câteva minute.

Când programul s-a terminat, se aprinde ledul-martor pentru TERMINARE CICLU (8.3).

## Afişajul

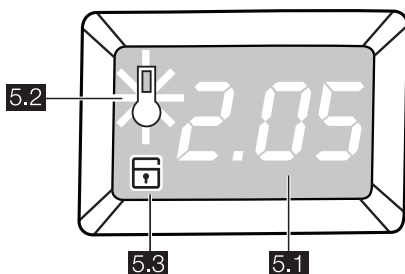

### 5.1:

#### • Durata programului selectat

După ce ați selectat un program, durata este afișată în ore și minute (de exemplu **2.05**). Durata este calculată automat pe baza încărcăturii maxime recomandate pentru fiecare tip de țesătură. După începerea programului, timpul rămas este actualizat după fiecare minut.

#### • Coduri de alarmă

În caz de probleme în funcționare, pot fi afișate unele coduri de alarmă, de exemplu **E20** (vezi capitolul "Ce trebuie să faceți dacă...").

#### • Terminarea programului

Când programul s-a terminat, sunt afișate trei zerouri care clipească intermitent (**0.00**), ledul-martor pentru Ușă (**8.2**), ledul-martor pentru Spălare (**8.1**) și ledul-martor al butonului **6** se sting, iar ușa poate fi deschisă.

#### • Selectarea unei opțiuni incorecte

Dacă s-a selectat o opțiune care nu este compatibilă cu programul de spălare ales, este afișat mesajul **Err** timp de câteva secunde, iar ledul-martor roșu al butonului **6** începe să clipească intermitent.

#### • Pornirea cu întârziere

Întârzierea selectată, setată cu ajutorul butonului corespunzător, apare pe afișaj

timp de câteva secunde. Valoarea intervalului de întârziere scade cu câte o unitate la fiecare oră. Când mai rămâne doar 1 oră, intervalul scade la fiecare minut.

### 5.2:

#### • Faza de încălzire

În timpul ciclului de spălare, pe afișaj apare un simbol pentru temperatură (**5.2**) care indică faptul că aparatul a început faza de încălzire a apei din cuvă.

### 5.3:

#### • Blocare de siguranță pentru copii

Acest dispozitiv vă permite să lăsați aparatul nesupravegheat fără a vă face griji pentru faptul că s-ar putea răni copiii sau că ar putea deteriora aparatul. Această funcție rămâne activată și când mașina de spălat nu funcționează.

Există două moduri diferite de a seta această opțiune:

- înainte de a apăsa pe butonul **6** : va fi imposibil să se pornească mașina.
- după ce ați apăsăat pe butonul **6** : va fi imposibil să se modifice orice alt program sau opțiune.

Pentru a activa (dezactiva) această opțiune, apăsați simultan circa 6 secunde butoanele **3** și **4** , până când simbolul **5.3** apare (dispare) pe (de pe) afișaj.

## PRIMA UTILIZARE

- i** • Asigurați-vă că racordurile la electricitate și apă sunt conforme cu instrucțiunile de instalare.
- Scoateți blocul de polistiren și celelalte materiale din tambur.

- Turnați 2 litri de apă în compartimentul principal de spălare **U** al sertarului pentru detergent, pentru a activa valva **ECO** . După aceea efectuați un ciclu pentru bumbac la temperatura



maximă, fără rufe în mașină, pentru a înlătura de pe tambur și din cuvă orice reziduuri rămase din fabricație. Tur-

nați o jumătate de măsură de detergent în compartimentul pentru spălarea principală și porniți mașina.

## PERSONALIZAREA

### Semnale acustice

Mașina este dotată cu un dispozitiv acustic, care sună în următoarele cazuri:

- la terminarea programului
- în caz că apar probleme în funcționare.

Apăsând simultan pe butoanele **2** și **3** timp de circa **6 secunde**, semnalul acustic se

dezactivează (cu excepția cazurilor de probleme în funcționare). Apăsând din nou pe aceste 2 butoane, semnalul acustic este activat din nou.

## UTILIZAREA ZILNICĂ

### Încărcarea rufelor

Deschideți ușa trăgând delicat de mânerul ușii spre în afară. Introduceți rufele în tambur, câte un articol pe rând, scuturându-le cât mai bine. Închideți ușa.

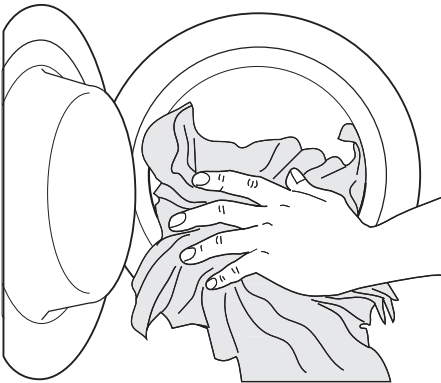

### Măsurarea cantității de detergent și de balsam de rufe

Trageți sertarul-distribuitor până când se oprește. Măsurați cantitatea de detergent necesară, turnați-o în compartimentul pentru spălarea principală (I) sau în compartimentul adecvat, dacă programul/opțiunea selectate necesită acest lucru (pentru detalii ulterioare, vezi "Sertarul-distribuitor pentru detergent").

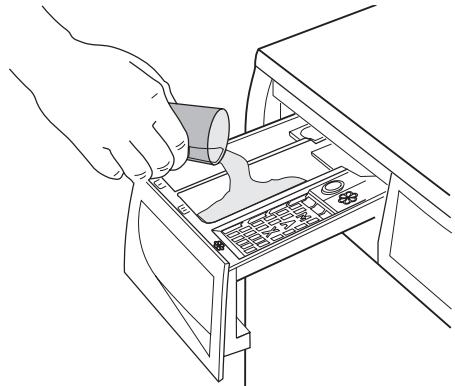

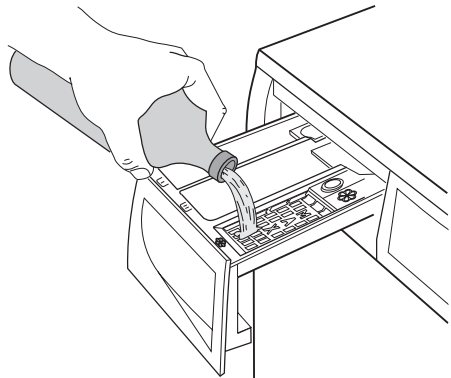

Dacă este necesar, turnați balsamul pentru rufe în compartimentul marcat cu  (cantitatea utilizată nu trebuie să depășească semnul "MAX" din sertar). Închideți sertarul cu grijă.



## Selecțai programul dorit rotind discul selector de programe (1)

Puteți alege programul adecvat pentru fiecare tip de rufe urmând descrierea din tabelele cu programele de spălare (vezi "Programele de spălare"). Rotiți discul selector de programe pe programul dorit. Selectorul de programe determină tipul de ciclu de spălare (de ex. nivelul apei, mișcarea tamburului, numărul de clătiri) și temperatura de spălare, în funcție de tipul de țesătură. Ledul-martor al butonului **6** începe să clipească, iar afișajul arată durata programului selectat. Discul selector poate fi rotit atât în sens orar, cât și sau antiorar. Poziția  pentru a reseta programul / a stinge (OFF) mașina.

 Pentru descrierea fiecărui program de spălare al discului selector, consultați capitolul "Programele de spălare".

**La terminarea programului butonul selector pentru programe trebuie adus în poziția , pentru a opri mașina.**

 **Atenție** Dacă rotiți selectorul de programe pe alt program când mașina funcționează, ledul-martor roșu al butonului **6** va clipi de 3 ori, iar mesajul **Err** va apărea pe afișaj pentru a indica o selecție greșită. Mașina nu va efectua noul program selectat.

## Reduceți viteza de centrifugare apăsând pe butonul 2

După selectarea programului dorit, aparatul propune în mod automat viteza maximă de centrifugare disponibilă pentru programul respectiv.

Apăsați pe butonul **2** de mai multe ori pentru a modifica viteza de centrifugare, dacă doriți ca rufele dv. să fie centrifugate la o viteză diferită de cea propusă de mașina de spălat. Se va aprinde ledul corespunzător.

## Selecțai opțiunile disponibile apăsând pe butoanele 2, 3 și 4

În funcție de program, pot fi combinate diferite funcții. Acestea trebuie selectate după alegerea programului dorit și înainte de a porni programul. Când aceste butoane sunt apăstate, ledurile-martor corespunzătoare se aprind. Când sunt apăstate din nou, ledurile-martor se sting. Dacă este selectată o

opțiune incorectă, ledul-martor **roșu** integrat al butonului **6** clipește de 3 ori.

 Pentru compatibilitatea dintre programele de spălat și opțiuni, vezi capitolul "Programele de spălare".

## Selecțai opțiunea Pornire cu întârziere apăsând pe butonul 7

Înainte de a începe programul, dacă doriți să înceapă cu întârziere, apăsați pe butonul **7** de mai multe ori, pentru a selecta întârzierea dorită. Intervalul de timp selectat pentru întârziere (până la 20 ore) va apărea pe afișaj timp de câteva secunde, apoi durata programului va apărea din nou.

Trebuie să selecțai această opțiune după ce ați ales programul și înainte de a apăsa pe butonul **6**.

Puteți anula oricând intervalul de timp până la pornirea cu întârziere, înainte de a apăsa pe butonul **6**.

Selectarea Pornirii cu întârziere:

1. Selecțai programul și opțiunile necesare.
2. Selecțai Pornirea cu întârziere apăsând pe butonul **7**.
3. Apăsați pe butonul **6**:
  - mașina începe numărătoarea inversă.
  - Programul va porni după ce a trecut intervalul programat.

Anularea Pornirii cu întârziere după ce ați apăsat pe butonul **6**:

1. Puneți mașina de spălat în PAUZĂ apăsând pe butonul **6**.
2. Apăsați pe butonul **7** o dată, până când este afișată valoarea .
3. Apăsați pe butonul **6** din nou, pentru a porni programul.

**Important** Întârzierea aleasă poate fi modificată numai după ce ați selectat din nou programul de spălare.

Pornirea cu întârziere **nu poate** fi selectată cu programul **EVACUARE**.

## Porniți programul apăsând pe butonul 6

Pentru a porni programul selectat, apăsați pe butonul **6**; ledul-martor verde corespunzător nu va mai clipi. Ledurile-martor **8.1** și **8.2** se aprind, pentru a indica faptul că aparatul începe să funcționeze, iar ușa este blocată.

Pentru a întrerupe un program care se efectuează, apăsați pe butonul **6**: ledul-martor

verde corespunzător începe să clipească intermitent.

Pentru a porni din nou programul, din punctul în care a fost întrerupt, apăsați din nou pe butonul **6**. Dacă ați selectat pornirea cu întârziere, mașina începe numărătoarea inversă.

Dacă este selectată o opțiune incorectă, ledul-martor **roșu** al butonului **6** clipește de 3 ori, iar mesajul **Err** este afișat câteva secunde.

### Modificarea unei opțiuni sau a unui program în curs de desfășurare

Se pot modifica anumite opțiuni înainte ca programul să le efectueze.

Înainte de a efectua orice modificare, trebuie să puneți aparatul în PAUZĂ, apăsând pe butonul **6**.

Modificarea unui program în curs de desfășurare se poate face numai prin resetarea sa. Rotiți selectorul de programe pe **0** și apoi pe poziția pentru noul program. Porniți noul program apăsând din nou pe butonul **6**. Apa de spălare din cuvă nu va fi evacuată.

### Întreruperea unui program

Apăsați pe butonul **6** pentru a întrerupe un program în curs de desfășurare, ledul-martor verde corespunzător va începe să clipească intermitent.

Apăsați din nou pe buton pentru ca programul să pornească din nou.

### Anularea unui program

Rotiți discul selector de programe pe **0** pentru a anula un program în curs de desfășurare.

Acum puteți selecta un program nou.

### Deschiderea ușii

După ce programul a pornit (sau pe durata timpului de întârziere) ușa este blocată, dacă trebuie să o deschideți, setați mai întâi mașina pe PAUZĂ apăsând pe butonul **6**.

După câteva minute, ledul **8.2** se stinge și ușa poate fi deschisă.

Dacă acest led rămâne aprins, iar ușa este blocată, înseamnă că mașina încălzește deja apa sau că nivelul apei este prea ridicat.

În orice caz, nu încercați să forțați ușa!

Dacă nu puteți deschide ușa, dar este necesar să faceți acest lucru, trebuie să opriți mașina rotind selectorul pe **0**. După câteva minute, ușa poate fi deschisă (**aveți grijă la nivelul și la temperatura apei!**).

După închiderea ușii, este necesar să selectați din nou programul și opțiunile și să apăsați pe butonul **6**.

### La terminarea programului

Mașina se oprește automat. Pe afișaj apar trei zerouri care clipească intermitent (**0.00**).

Se aude un semnal acustic. Ledul-martor al butonului **6**, ledurile-martor **8.1** și **8.2** se sting. După câteva minute, ledul **8.3** se aprinde, iar ușa poate fi deschisă.

Dacă a fost selectat un program sau o opțiune care se termină cu apa în cuvă, ledul-martor **8.2** rămâne aprins, iar ușa este blocată, pentru a indica faptul că apa trebuie evacuată înainte de a deschide ușa.

Pentru a evacua apa, vă rugăm să urmați instrucțiunile de mai jos:

1. Rotiți selectorul de programe pe **0**.
2. Selectați programul de evacuare sau de centrifugare.
3. Reduceți viteza de centrifugare dacă este nevoie, apăsând pe butonul corespunzător.
4. Apăsați pe butonul **6**.

La terminarea programului, ledul **8.2** se stinge, pentru a indica faptul că ușa poate fi deschisă acum. Rotiți discul selector de programe pe **0** pentru a opri mașina.

Scoateți rufe din tambur și verificați cu atenție ca tamburul să fie gol. Dacă nu doriți să mai spălați alte rufe, închideți robinetul de apă. Lăsați ușa deschisă pentru a preveni formarea mușgaiului și a mirosurilor neplăcute.

**Repaus** : la câteva minute după terminarea programului sistemul de economisire a energiei va fi activat. Luminozitatea afișajului es-

te redusă. Prin apăsarea oricărui buton, aparatul va ieși din starea de economisire a energiei.

## SFATURI UTILE

### Sortarea rufelor

Respectați simbolurile internaționale de înțreținere de pe eticheta fiecărui articol și instrucțiunile producătorului privind spălarea. Sortați rufele astfel: albe, colorate, sintetice, delicate, lână.

### Înainte de a introduce rufe

Nu spălați niciodată articole albe și colorate împreună. Articolele albe își pot pierde "albeața" în timpul spălării.

La articolele colorate noi poate ieși culoarea la prima spălare; de aceea, prima dată ar trebui să fie spălate separat.

Închideți nasturii fețelor de pernă, închideți fermoarele, găicile și copcile. Legați centurile sau cordoanele lungi.

Îndepărtați petele rezistente înainte de spălare.

Frecați zonele foarte murdare cu un detergent special sau cu o pastă de detergent. Aveți foarte mare grijă cu perdelele. Scoateți inelele sau legați-le, punându-le într-un săculeț sau într-o plasă.

### Scoaterea petelor

Petele rezistente nu pot fi îndepărtate doar cu apă și detergent. De aceea se recomandă să fie îndepărtate înainte de spălare.

**Sânge:** petele proaspete se îndepărtează cu apă rece. Pentru petele uscate, înmuiiați peste noapte în apă cu un detergent special, apoi frecați cu săpun și apă.

**Vopsea pe bază de ulei:** umeziți cu substanță de scos petele pe bază de benzină, întindeți articolul pe o cârpă moale și tamponați pata; repetați de mai multe ori.

**Pete uscate de grăsime:** umeziți cu terebentină, întindeți articolul pe o suprafață moale și tamponați pata cu vârful degetelor și cu o cârpă de bumbac.

**Rugină:** acid oxalic dizolvat în apă fierbinte sau un produs pentru îndepărtarea ruginii, utilizat rece. Aveți grijă cu petele de rugină care nu sunt recente, deoarece structura de celuloză a fost deja deteriorată, iar țesătura poate să se găurească.

**Pete de mucegai:** îndepărtați cu substanță de scos petele, clătiți bine (numai articole albe și colorate ale căror culori nu ies).

**Iarbă:** săpuniți puțin și îndepărtați cu substanță de scos petele (numai articole albe și colorate ale căror culori nu ies).

**Pix și clei:** umeziți cu acetonă <sup>1)</sup>, întindeți articolul pe o cârpă moale și tamponați pata.

**Ruj:** umeziți cu acetonă ca mai sus, apoi tratați petele cu alcool denaturat. Tratați toate urmele rămase cu înălbitor.

**Vin roșu:** înmuiiați în apă cu detergent, clătiți și tratați cu acid acetic sau citric, apoi clătiți. Tratați toate urmele rămase cu înălbitor.

**Cerneală:** în funcție de tipul de cerneală, umeziți țesătura mai întâi cu acetonă <sup>1)</sup>, apoi cu acid acetic; tratați toate urmele rămase pe țesăturile albe cu înălbitor și apoi clătiți bine.

**Pete de smoală:** tratați mai întâi cu substanță de scos petele, alcool denaturat sau benzină, apoi frecați cu pastă de detergent.

### Detergenți și aditivi

Rezultatele bune ale spălării depind, de asemenea, de alegerea detergentului și de utilizarea cantităților corecte, pentru a evita risipa și pentru a proteja mediul înconjurător. Deși sunt biodegradabili, detergenții conțin substanțe care, în cantități mari, pot afecta delicatul echilibru al naturii.

Alegerea detergentului va depinde de tipul de țesătură (delicate, lână, bumbac etc.), de culoare, de temperatura de spălare și de gradul de murdărie.

Toți detergenții pentru mașina de spălat disponibili în mod obișnuit pot fi folosiți cu acest aparat:

- detergenți pulbere pentru toate tipurile de țesături
- detergenți pulbere pentru țesături delicate (max. 60°C) și lână
- detergenți lichizi, de preferat pentru programe de spălare la temperatură joasă (max. 60°C) pentru toate tipurile de țesături, sau speciali, numai pentru lână.

Detergentul și eventualii aditivi trebuie puși în compartimentele corespunzătoare ale seretarului-distribuitoare înainte de a începe programul de spălare.

Dacă folosiți detergenți lichizi, trebuie selectat un program **fără** prespălare.

1) nu folosiți acetonă pe mătase artificială

Mașina de spălat încorporează un sistem de recirculare care permite o utilizare optimă a detergentului concentrat.

Urmați recomandările fabricantului produsului referitor la cantitățile ce trebuie utilizate și **nu depășiți marcajul "MAX" din sertarul distribuitor pentru detergent**.

### Cantitatea de detergent ce trebuie utilizată

Tipul și cantitatea de detergent depind de tipul de țesătură, mărimea încărcăturii, gradul de murdărie și duritatea apei utilizate.

Urmați instrucțiunile fabricantului produsului referitor la cantitățile ce trebuie utilizate.

Folosiiți mai puțin detergent dacă:









- spălați o încărcătură mică

















- rufele sunt puțin murdare
- se formează cantități mari de spumă în timpul spălării.











### Gradele de duritate a apei

Duritatea apei este clasificată în așa-numite "grade" de duritate. Informațiile privind duritatea apei din zona dv. pot fi obținute de la compania respectivă de distribuire a apei potabile sau de la autoritățile locale. Dacă gradul de duritate a apei este mediu sau mare, vă sugerăm să adăugați un agent de dedurizare a apei, respectând întotdeauna instrucțiunile producătorului. Dacă gradul de duritate a apei este moale, reajustați cantitatea de detergent.

## PROGRAME DE SPĂLARE

Program Temperatura maximă și minimă Descrierea ciclului Viteza maximă de centrifugare Încărcătura maximă de rufe Tipul de rufe	Opțiuni	Compartimentul pentru detergent
<b>BUMBAC</b>  90°-60° Spălare principală - Clătire Viteză maximă de centrifugare 1000 rpm (1200 pentru modelul EWF 126310W) Încărcătură max. 6 kg - Încărcătură redusă 3 kg <b>Pentru bumbac alb</b> (articole foarte murdare).	CENTRIFUGARE PROGRAM NOCTURN OPRIRE CU APA ÎN CUVĂ PRESPĂLARE ZILNIC/ SUPER RAPID <sup>1)</sup> CLĂTIRE SUPPLEMENTARĂ	 <sup>2)</sup>  
<b>BUMBAC ECONOMIE</b>   60° Spălare principală - Clătire Viteză maximă de centrifugare 1000 rpm (1200 pentru modelul EWF 126310W) Încărcătură max. 6 kg <b>Pentru bumbac alb și colorat din care nu iese culoarea</b> Acest program poate fi selectat pentru articole din bumbac, puțin murdare sau normal murdare. Temperatura se va reduce, iar durata ciclului de spălare se va mări. Acest lucru vă permite să obțineți o eficiență bună a spălării, cu economisirea energiei.	CENTRIFUGARE PROGRAM NOCTURN OPRIRE CU APA ÎN CUVĂ PRESPĂLARE CLĂTIRE SUPPLEMENTARĂ	 <sup>2)</sup>  

<b>Program</b> <b>Temperatura maximă și minimă</b> <b>Descrierea ciclului</b> <b>Viteza maximă de centrifugare</b> <b>Încărcătura maximă de rufe</b> <b>Tipul de rufe</b>	<b>Opțiuni</b>	<b>Compartimen- tul pentru deter- gent</b>
<b>BUMBAC ECONOMIE</b>   40° Spălare principală - Clătire Viteză maximă de centrifugare 1000 rpm (1200 pentru mo- delul EWF 126310W) Încărcătură max. 6 kg <b>Pentru bumbac colorat</b> Acest program poate fi selectat pentru articole din bum- bac, puțin murdare sau normal murdare. Temperatura se va reduce, iar durata ciclului de spălare se va mări. Acest lucru vă permite să obțineți o eficiență bună a spălării, cu economisirea energiei.	CENTRIFUGARE PROGRAM NOC- TURN OPRIRE CU APA ÎN CUVĂ PRESPĂLARE CLĂTIRE SUPLI- MENTARĂ	 <sup>2)</sup>  
<b>BUMBAC</b>  40° - Rece Spălare principală - Clătire Viteză maximă de centrifugare 1000 rpm (1200 pentru mo- delul EWF 126310W) Încărcătură max. 6 kg - Încărcătură redusă 3 kg <b>Pentru bumbac colorat</b> (articole puțin murdare).	CENTRIFUGARE PROGRAM NOC- TURN OPRIRE CU APA ÎN CUVĂ PRESPĂLARE ZILNIC/ SUPER RAPID <sup>1)</sup> CLĂTIRE SUPLI- MENTARĂ	 <sup>2)</sup>  
<b>SINETICE</b>  60° - Rece Spălare principală - Clătire Viteză maximă de centrifugare 800 rpm Încărcătură max. 3 kg - Încărcătură redusă 1,5 kg <b>Țesături sintetice sau mixte:</b> lenjerie de corp, articole co- lorate, cămăși care nu intră la apă, bluze.	CENTRIFUGARE PROGRAM NOC- TURN OPRIRE CU APA ÎN CUVĂ PRESPĂLARE ZILNIC/ SUPER RAPID <sup>1)</sup> CLĂTIRE SUPLI- MENTARĂ	 <sup>2)</sup>  
<b>DELICATE</b>  40°-30° Spălare principală - Clătire Viteză maximă de centrifugare 600 rpm Încărcătură max. 3 kg - Încărcătură redusă 1,5 kg <b>Țesături delicate:</b> țesături acrilice, viscoză, poliester.	PROGRAM NOC- TURN OPRIRE CU APA ÎN CUVĂ PRESPĂLARE ZILNIC/ SUPER RAPID <sup>1)</sup> CLĂTIRE SUPLI- MENTARĂ	 <sup>2)</sup>  

<b>Program</b> <b>Temperatura maximă și minimă</b> <b>Descrierea ciclului</b> <b>Viteza maximă de centrifugare</b> <b>Încărcătura maximă de rufe</b> <b>Tipul de rufe</b>	<b>Opțiuni</b>	<b>Compartimen- tul pentru deter- gent</b>
<b>SPĂLARE MANUALĂ</b>  <b>LÂNĂ</b>    40° - Rece Spălare principală - Clătire Viteză maximă de centrifugare 1000 rpm (900 pentru modelul EWF 126310W) Încărcătură max. 2 kg Program de spălare pentru lână care poate fi spălată la mașină, pentru articole de lână care trebuie spălate manual precum și pentru țesături delicate marcate, cu simbolul de întreținere "spălare manuală". <b>Notă</b> : Un singur articol sau un articol voluminos poate cauza dezechilibrarea. Dacă aparatul nu efectuează faza finală de centrifugare, mai adăugați rufe sau redistribuiți încărcătura manual, apoi selectați programul de centrifugare.	CENTRIFUGARE PROGRAM NOC- TURN OPRIRE CU APA ÎN CUVĂ	
<b>CLĂTIRE</b>  Clătire - Centrifugare lungă Viteză maximă de centrifugare 1000 rpm (1200 pentru modelul EWF 126310W) Încărcătură max. 6 kg Cu acest program se pot clăti și centrifuga articole de bumbac care au fost spălate manual. Pentru a intensifica efectele clătirii, selectați opțiunea CLĂTIRE SUPPLEMENTARĂ. Aparatul va efectua câteva clătiri suplimentare.	CENTRIFUGARE PROGRAM NOC- TURN OPRIRE CU APA ÎN CUVĂ CLĂTIRE SUPLI- MENTARĂ	
<b>EVACUARE</b>  Evacuarea apei Încărcătură max. 6 kg Pentru a evacua apa de la ultima clătire, la programele la care s-a selectat opțiunea Program nocturn și Oprire cu apa în cuvă.		
<b>CENTRIFUGARE</b>  Evacuare și centrifugare lungă Viteză maximă de centrifugare 1000 rpm (1200 pentru modelul EWF 126310W) Încărcătură max. 6 kg Centrifugare separată pentru articole spălate manual și după programele la care s-a selectat opțiunea Oprire cu apa în cuvă și Program nocturn. Puteți alege viteza de centrifugare cu ajutorul butonului corespunzător, pentru a o adapta la țesăturile care trebuie centrifugate.	CENTRIFUGARE	
<b>MINI</b>  30° Spălare principală - Clătire Viteză maximă de centrifugare 600 rpm Încărcătură max. 3 kg Ideal pentru articole puțin murdare sau care au nevoie doar de împăspătare.		

<b>Program</b> <b>Temperatura maximă și minimă</b> <b>Descrierea ciclului</b> <b>Viteza maximă de centrifugare</b> <b>Încărcătura maximă de rufe</b> <b>Tipul de rufe</b>	<b>Opțiuni</b>	<b>Compartimen- tul pentru deter- gent</b>
<p>○ = OFF</p> <p>Pentru a anula programul care se efectuează sau pentru a opri mașina.</p>		

1) Dacă selectați opțiunea *Super rapid* apăsând pe butonul **3**, vă recomandăm să reduceți încărcătura maximă așa cum se indică. Este posibilă și încărcarea la maximum, dar rezultatele spălării vor fi mai puțin bune.

2) Dacă folosiți detergenți lichizi, trebuie selectat un program fără *PRESPĂLARE*.

## ÎNGRIJIREA ȘI CURĂȚAREA

**⚠ Avertizare** Trebuie să deconectați aparatul de la sursa de alimentare cu electricitate, înainte de a efectua orice operație de curățare sau de întreținere.

### Îndepărtarea calcarului

Apa pe care o folosim în mod normal conține calcar. Este bine să folosiți periodic o pulbere pentru dedurizarea apei, în mașină. Faceți aceasta într-un ciclu separat, fără rufe, în conformitate cu instrucțiunile producătorului pulberii de dedurizare. Acest lucru va preveni formarea depunerilor de calcar.

### După fiecare spălare

Lăsați ușa deschisă o vreme. Acest lucru previne formarea mucegaiului și a mirosurilor neplăcute în interiorul aparatului. Ținerea ușii deschise după spălare va ajuta, de asemenea, la protejarea garniturii ușii.

### Spălarea de întreținere

Când se folosesc temperaturi reduse de spălare, se pot acumula reziduuri în interiorul tamburului.

Vă recomandăm să efectuați o spălare de întreținere în mod regulat.

Pentru a efectua o spălare de întreținere:

- Tamburul trebuie să fie gol, fără rufe.
- Selectați programul de spălat bumbac, cu temperatura cea mai mare.
- Folosiți o măsură normală de detergent, trebuie să fie o pulbere cu proprietăți biologice.

### Curățarea externă

Curățați exteriorul aparatului numai cu apă și săpun, apoi uscați bine.

**Important** Nu folosiți alcool metilic, solvenți sau produse similare pentru a curăța carcasa mașinii.

### Curățarea sertarului-distribuator

Sertarul-distribuator pentru detergent trebuie să fie curățat în mod regulat.

1. Scoateți sertarul-distribuator de detergent trăgându-l ferm. Înlăturați toate urmele de pulbere acumulată. Pentru a ușura curățarea, partea de sus a compartimentului pentru aditivi trebuie scoasă.

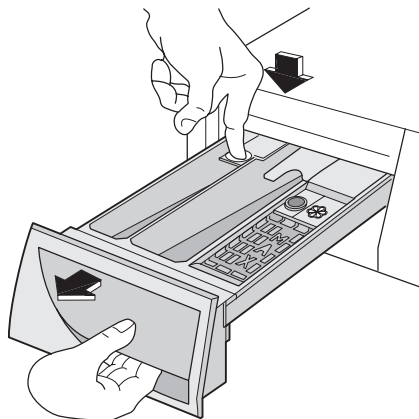

2. Scoateți elementul pentru balsamul de rufe din compartimentul din mijloc.



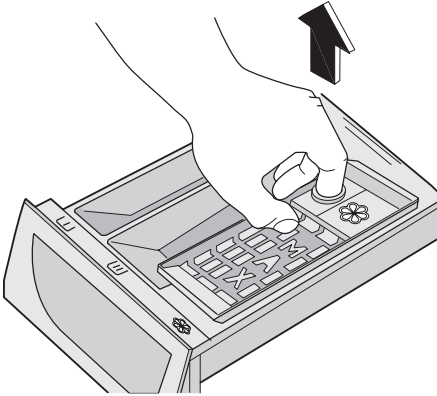

3. Curățați toate părțile cu apă.
4. Introduceți elementul pentru balsam cât mai mult, până când ajunge în locașul lui.
5. Curățați toate părțile mașinii de spălat, mai ales orificiile din partea de sus a compartimentului, prin care intră apa, cu o perie.

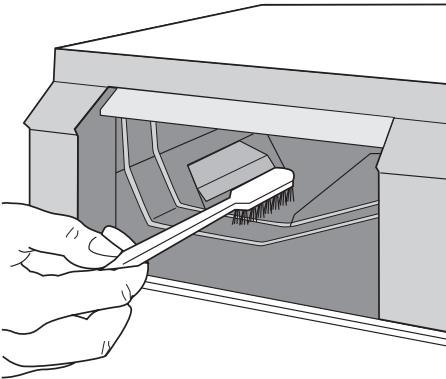

6. Introduceți sertarul-distribuator pentru detergent pe ghidaje și împingeți-l la loc.

### Tamburul

Pe tambur se pot forma depozite de rugină datorită corpurilor străine care ruginesc în timpul spălării sau datorită apei de la robinet, dacă aceasta conține fier.

**Important** Nu curățați tamburul cu substanțe acide pentru îndepărtarea calcarului, agenți abrazivi care conțin clor sau bureți de sârmă.

1. Îndepărtați depunerile de rugină de pe tambur cu un agent de curățare pentru oțel inoxidabil.
2. Efectuați un ciclu de spălare fără rufe, pentru a îndepărta toate resturile de agenți de curățare.  
Program: Program scurt pentru bum-bac, la temperatura maximă, adăugați aprox. 1/4 pahar gradat de detergent.

### Garnitura ușii

Verificați din când în când garnitura ușii și îndepărtați eventualele obiecte care ar putea rămâne blocate în pliuri.

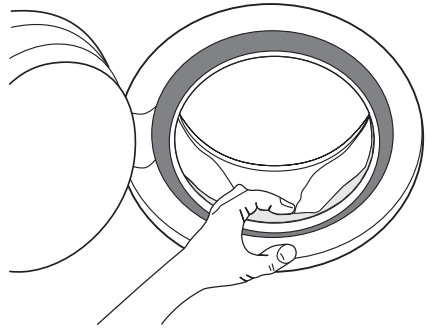

### Pompa de evacuare

Pompa trebuie verificată regulat, mai ales dacă:

- mașina nu se golește și / sau nu centrifughează
- mașina face un zgomot neobișnuit în timpul evacuării apei din cauza unor obiecte precum ace de siguranță, monede etc. care blochează pompa.

Procedați după cum urmează:

1. Deconectați aparatul.
2. Dacă e necesar, așteptați până când apa se răcește.
3. Deschideți ușa pompei.

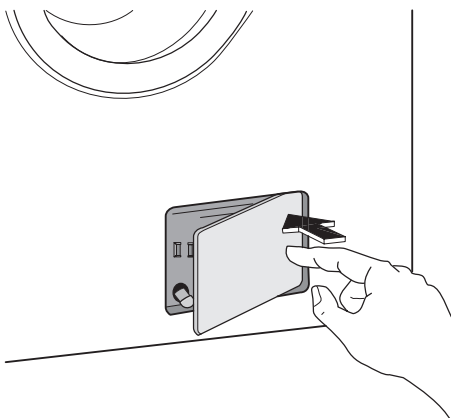

4. Puneți un recipient lângă pompă pentru a colecta apa care se scurge.
5. Scoateți furtunul de golire de urgență, puneți-l în recipient și scoateți-i dopul.

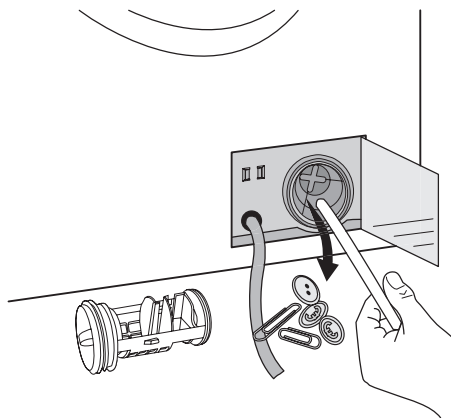

8. Puneți la loc dopul la furtunul de golire de urgență și puneți-l pe acesta din urmă în locașul său.
9. Înșurubați complet pompa.
10. Închideți ușița pompei.

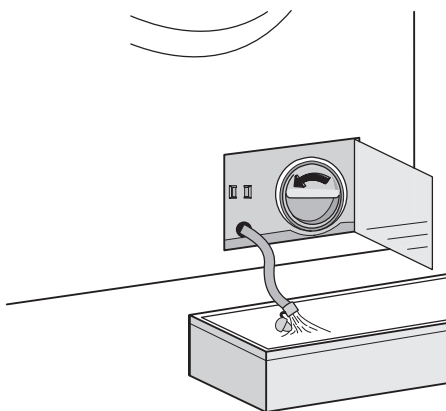

6. Când nu se mai scurge apă, deșurubați pompa și înlăturați-o. Țineți întotdeauna o cârpă la îndemână pentru a șterge apa care se scurge, când scoateți pompa.
7. Scoateți eventualele obiecte rămase în elicea pompei rotind-o.

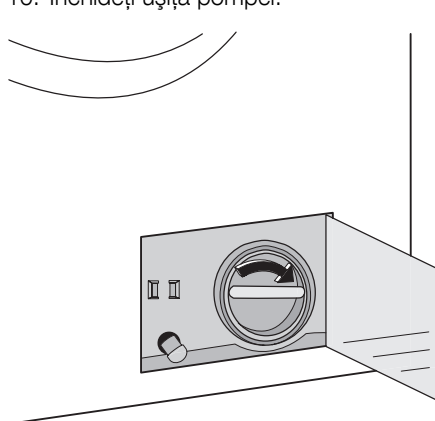

**⚠ Avertizare**

Când aparatul a fost folosit, și în funcție de programul selectat, în pompă poate fi apă fierbinte. Nu scoateți niciodată capacul pompei în timpul unui ciclu de spălare, așteptați întotdeauna până când aparatul a terminat ciclul și este gol. Când puneți la loc capacul, verificați să fie bine fixat, astfel încât să nu existe scurgeri, iar copiii mici să nu-l poată îndepărta.

## Curățarea filtrelor de la alimentarea cu apă

Dacă observați că mașina se umple mai greu, verificați ca filtrul din furtunul de alimentare cu apă să nu fie blocat.

1. Închideți robinetul de apă.
2. Deșurubați furtunul de alimentare cu apă.
3. Curățați filtrul din furtun cu o perie aspră.

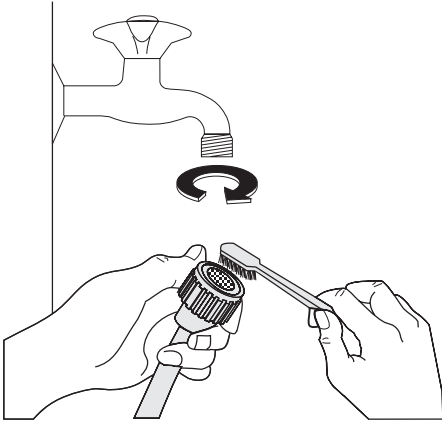

4. Înșurubați furtunul la loc pe robinet.
5. Deșurubați furtunul de la mașina de spălat. Țineți o cârpă la îndemână, deoarece s-ar putea scurge apă pe jos.
6. Curățați filtrul din valvă cu o perie aspră sau cu o cârpă.

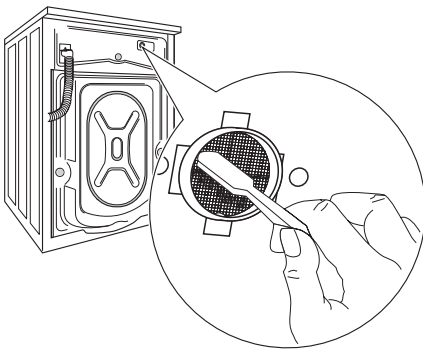

7. Înșurubați din nou furtunul la mașină și verificați ca racordul să fie etanș.
8. Deschideți robinetul de apă.

## Golirea de urgență

Dacă apa nu este evacuată, procedați după cum urmează pentru a goli mașina:

1. scoateți ștecherul din priză de curent;
2. închideți robinetul de apă;
3. dacă este necesar, așteptați până când apa se răcește;
4. deschideți ușița pompei;
5. puneți un recipient pe podea și puneți capătul furtunului de golire de urgență în recipient. Scoateți-i capacul. Apa ar trebui să se scurgă, din cauza gravitației, în recipient. Când recipientul este plin, puneți la loc dopul la furtun. Goliți recipientul. Repetați operația până când nu mai curge apă;
6. dacă este necesar, curățați pompa așa cum s-a indicat mai sus;
7. puneți la loc furtunul de golire de urgență în locașul său, după ce i-ați pus capacul;
8. înșurubați din nou pompa și închideți ușița.

## Măsuri de precauție împotriva înghețului

Dacă mașina este instalată într-un loc în care temperatura poate coborî sub 0°C, procedați după cum urmează:

1. Închideți robinetul de apă și deșurubați furtunul de alimentare cu apă de pe robinet;
2. Puneți capătul furtunului de golire de urgență și pe cel al furtunului de alimentare cu apă într-un recipient pus pe podea și lăsați apa să se scurgă;
3. Înșurubați furtunul de alimentare cu apă la loc și puneți la loc furtunul de golire de urgență, după ce i-ați pus din nou dopul.

Procedând astfel, este înlăturată toată apa care a rămas în mașină, evitându-se formarea gheții și, prin urmare, deteriorarea aparatului.

Când utilizați mașina din nou, asigurați-vă că temperatura din încăperea este mai mare de 0°C.

**Important** De fiecare dată când evacuați apa prin furtunul de golire de urgență, trebuie să turnați 2 litri de apă în compartimentul principal de spălare al sertarului pentru detergent, iar apoi să porniți programul de evacuare a apei. În acest mod se va activa **Valva ECO**, evitându-se ca o parte a detergentului să rămână neutilizat la următoarea spălare.

## CE TREBUIE FĂCUT DACĂ...

Unele probleme sunt provocate de lipsa unei întrețineri minime sau unor omisiuni și pot fi corectate ușor fără a apela la un tehnician. Înainte de a contacta centrul de service local, vă rugăm să efectuați verificările indicate mai jos.

În timpul utilizării mașinii, este posibil ca indicatorul luminos **roșu** al butonului **6** să se aprindă intermitent, pe afișaj apare unul dintre următoarele coduri și se aude un semnal

acustic o dată la 20 de secunde, pentru a indica faptul că mașina nu funcționează.

- **E10** : probleme cu alimentarea cu apă.
- **E20** : problemă la evacuarea apei.
- **E40** : ușa deschisă.

După ce problema a fost eliminată, apăsați butonul **6** pentru a relua programul. Dacă, după toate verificările, problema persistă, contactați centrul de service local.

Problemă	Cauză posibilă/Soluție
<b>Mașina de spălat nu pornește:</b>	<p>Ușa nu a fost închisă <b>E40</b></p> <ul style="list-style-type: none"> <li>• Închideți ușa bine.</li> </ul> <p>Ștecherul nu este introdus bine în priză.</p> <ul style="list-style-type: none"> <li>• Introduceți ștecherul în priză.</li> </ul> <p>Nu există electricitate la priză.</p> <ul style="list-style-type: none"> <li>• Verificați instalația electrică din locuința dvs.</li> </ul> <p>Siguranța principală s-a ars.</p> <ul style="list-style-type: none"> <li>• Înlocuiți siguranța.</li> </ul> <p>Butonul selector nu este în poziția corectă și butonul <b>6</b> este apăsat.</p> <ul style="list-style-type: none"> <li>• Vă rugăm să rotiți selectorul și să apăsați pe butonul <b>6</b> din nou.</li> </ul> <p>A fost selectată pornirea cu întârziere.</p> <ul style="list-style-type: none"> <li>• Dacă rufele trebuie spălate imediat, anulați pornirea cu întârziere.</li> <li>• A fost activată blocarea de siguranță pentru copii.</li> <li>• Dezactivați blocarea de siguranță pentru copii.</li> </ul>
<b>Mașina nu se umple cu apă:</b>	<p>Robinetul de apă este închis. <b>E10</b></p> <ul style="list-style-type: none"> <li>• Deschideți robinetul de apă.</li> </ul> <p>Furtunul de alimentare cu apă este strivit sau răsucit. <b>E10</b></p> <ul style="list-style-type: none"> <li>• Verificați racordarea furtunului de alimentare cu apă.</li> </ul> <p>Filtrul din furtunul de alimentare cu apă sau filtrul de pe robinetul de apă sunt blocate. <b>E10</b></p> <ul style="list-style-type: none"> <li>• Curățați filtrele de la alimentarea cu apă (vezi "Curățarea filtrelor de la alimentarea cu apă" pentru mai multe detalii).</li> </ul> <p>Ușa nu este închisă bine. <b>E40</b></p> <ul style="list-style-type: none"> <li>• Închideți ușa bine.</li> </ul>
<b>Mașina nu se golește și / sau nu centrifughează:</b>	<p>Furtunul de evacuare este strivit sau răsucit. <b>E20</b></p> <ul style="list-style-type: none"> <li>• Verificați racordarea furtunului de evacuare.</li> </ul> <p>Filtrul de evacuare e înfundat. <b>E20</b></p> <ul style="list-style-type: none"> <li>• Curățați filtrul de evacuare.</li> </ul> <p>A fost selectat un program sau o opțiune care se termină cu apă în cuvă sau care elimină toate fazele de centrifugare.</p> <ul style="list-style-type: none"> <li>• Dezactivați opțiunea.</li> <li>• Selectați programul de evacuare sau de centrifugare.</li> </ul> <p>Încărcătura nu este distribuită uniform în tambur.</p> <ul style="list-style-type: none"> <li>• Redistribuiți rufe.</li> </ul>

Problemă	Cauză posibilă/Soluție
<b>Este apă pe jos:</b>	<p>S-a folosit prea mult detergent sau un detergent nepotrivit (care face prea multă spumă).</p> <ul style="list-style-type: none"> <li>• Reduceți cantitatea de detergent sau folosiți alt detergent.</li> </ul> <p>Verificați dacă există scurgeri de la racordurile furtunului de alimentare cu apă. Nu este întotdeauna ușor să vedeți acest lucru, deoarece apa se scurge pe furtun; verificați dacă furtunul este umed.</p> <ul style="list-style-type: none"> <li>• Verificați racordul furtunului de alimentare cu apă.</li> </ul> <p>Furtunul de evacuare este deteriorat.</p> <ul style="list-style-type: none"> <li>• Înlocuiți-l cu unul nou.</li> </ul> <p>Dopul furtunului de golire în caz de urgență nu a fost pus la loc sau filtrul nu a fost înșurubat corect după curățare.</p> <ul style="list-style-type: none"> <li>• Puneți la loc dopul pe furtunul de golire de urgență sau înșurubați complet filtrul.</li> </ul>
<b>Rezultatele spălării sunt nesatisfăcătoare:</b>	<p>S-a folosit prea puțin detergent sau un detergent nepotrivit.</p> <ul style="list-style-type: none"> <li>• Măriți cantitatea de detergent sau folosiți alt detergent.</li> </ul> <p>Petele rezistente nu au fost tratate înainte de spălare.</p> <ul style="list-style-type: none"> <li>• Folosiți produse din comerț pentru a trata petele rezistente.</li> </ul> <p>Nu a fost selectată temperatura corectă.</p> <ul style="list-style-type: none"> <li>• Verificați dacă ați ales temperatura corectă.</li> </ul> <p>Încărcătura prea mare de rufe.</p> <ul style="list-style-type: none"> <li>• Reduceți încărcătura.</li> </ul>
<b>Ușa nu se deschide:</b>	<p>Programul este încă în curs de desfășurare.</p> <ul style="list-style-type: none"> <li>• Așteptați terminarea ciclului de spălare.</li> </ul> <p>Dispozitivul de blocare a ușii nu a fost eliberat.</p> <ul style="list-style-type: none"> <li>• Așteptați până când ledul maror <b>8.2</b> s-a stins.</li> </ul> <p>Este apă în tambur.</p> <ul style="list-style-type: none"> <li>• Selectați programul de evacuare sau de centrifugare pentru a evacua apa.</li> </ul>
<b>Mașina vibrează sau face mult zgomot:</b>	<p>Nu au fost înlăturate buloanele pentru transport și ambalajul.</p> <ul style="list-style-type: none"> <li>• Verificați instalarea corectă a aparatului.</li> </ul> <p>Picioarușele de sprijin nu au fost reglate</p> <ul style="list-style-type: none"> <li>• Verificați nivelarea corectă a aparatului.</li> </ul> <p>Încărcătura nu este distribuită uniform în tambur.</p> <ul style="list-style-type: none"> <li>• Redistribuiți rufe.</li> </ul> <p>E posibil ca în tambur să fie prea puține rufe.</p> <ul style="list-style-type: none"> <li>• Mai puneți rufe în tambur.</li> </ul>
<b>Mașina face un zgomot neobișnuit:</b>	<p>Mașina este dotată cu un tip de motor care emite un zgomot oarecum neobișnuit în comparație cu alte motoare tradiționale. Acest motor nou asigură o pornire mai lină și o distribuire mai uniformă a rufelor în tambur în timpul centrifugării, precum și o stabilitate sporită a mașinii.</p>
<b>Nu se vede apă în tambur:</b>	<p>Mașinile bazate pe tehnologie modernă funcționează în mod foarte economic, folosind foarte puțină apă, fără ca performanțele să fie afectate.</p>

Dacă nu puteți identifica sau rezolva problema, contactați centrul nostru de service. Înainte de a telefona, notați modelul, numărul de serie și data de cumpărare a mașinii. Centrul de service vă va cere aceste informații.

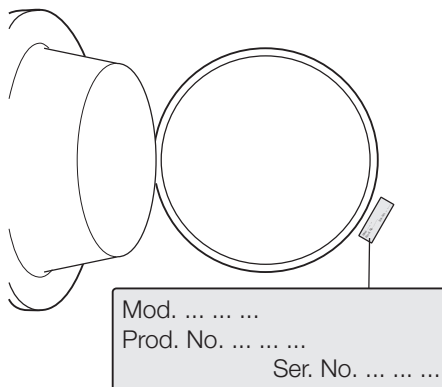

## DATE TEHNICE

Dimensiuni	Lățime Înălțime Adâncime	60 cm 85 cm 63 cm
Racordarea electrică	Informațiile referitoare la racordarea la electricitate sunt specificate pe plăcuța cu datele tehnice, situată pe marginea interioară a ușii aparatului.	
Presiunea apei de alimentare	Minimă Maximă	0,05 MPa 0,8 MPa
Încărcătură maximă	Bumbac	6 kg
Viteza de centrifugare	Maximă	1000 rpm (EWF 106310W) 1200 rpm (EWF 126310W)

## VALORI DE CONSUM

Program	Consum de energie (KWh)	Consum de apă (litri)	Durată program (Ore.Minute)
Bumbac alb 95°	2.0	61	<b>Pentru durata programelor, consultați afișajul de pe panoul de comandă.</b>
Bumbac 60°	1.3	58	
Bumbac <b>ECO</b> 60° <sup>1)</sup>	1.02	46	
Bumbac 40°	0.7	58	
Sintetice 40°	0.5	50	
Delicate 40°	0.55	60	
Lână / Spălare manuală 30°	0.25	53	

1) „Bumbac Eco” la 60°C cu o încărcătură de 6 kg este programul de referință pentru datele de pe eticheta referitoare la energie, în conformitate cu standardele CEE 92/75.

**i** Datele referitoare la consumuri din acest tabel au caracter pur indicativ, deoarece pot varia, în funcție de cantitatea și de tipul de rufe, de temperatura apei de alimentare și de temperatura încăperii.

## INSTALAREA

### Despachetarea

Toate buloanele pentru transport și ambalajul trebuie să fie înlăturate înainte de a folosi aparatul.

Se recomandă să păstrați toate materialele de transport, astfel încât să poată fi reutilizate în caz că mașina trebuie transportată din nou.

1. După despachetare, culcați ușor mașina pe spate pentru a scoate baza de polistiren din partea inferioară.

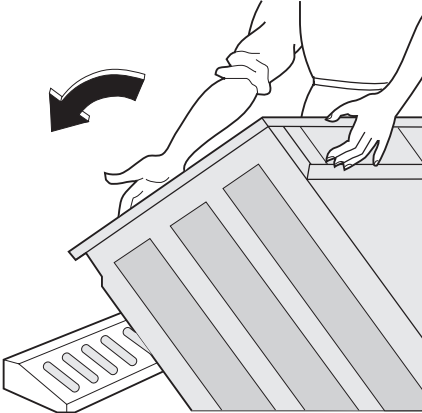

2. Scoateți cablul de alimentare și furtunurile de alimentare și de evacuare din suporturile de pe spatele aparatului.

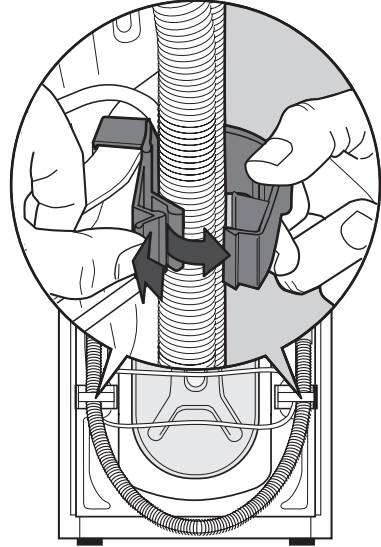

3. Deșurubați cele trei buloane.

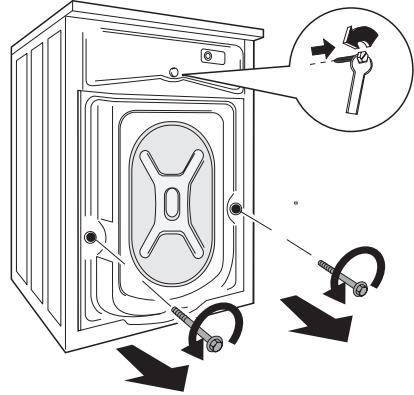

4. Scoateți în afară distanțierele respective de plastic.

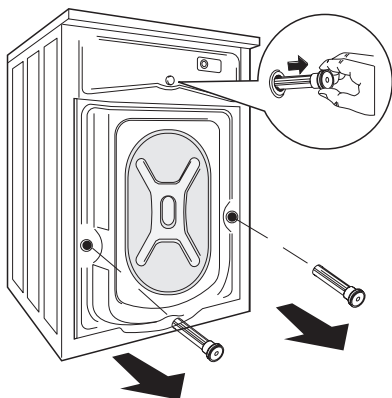

5. Deschideți ușa și scoateți blocul de polistiren fixat pe garnitura ușii.

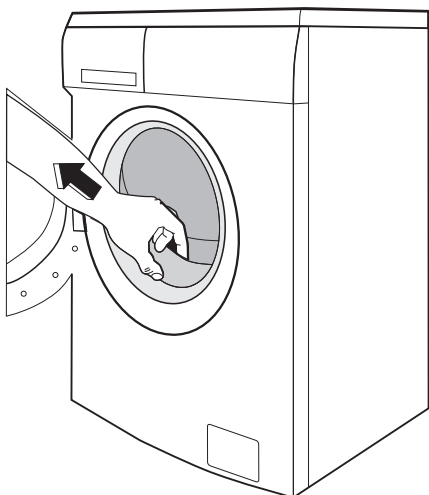

6. Puneți în orificiul mai mic de sus și în cele două orificii mai mari dopurile de plastic corespunzătoare furnizate în punga cu manualul de instrucțiuni.

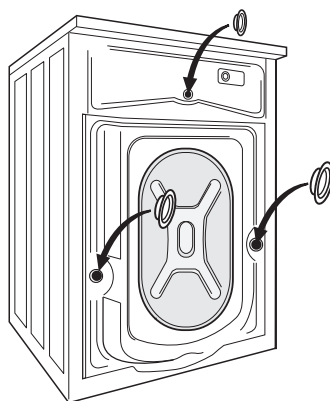

### Amplasarea

Instalați mașina pe o podea plată, tare. Verificați ca circulația aerului în jurul mașinii să nu fie împiedicată de covoare, carpete etc. Verificați ca mașina să nu atingă peretele sau alte mobile din bucătărie. Reglați poziția orizontală a mașinii de spălat ridicând sau coborând piciorușele. Piciorușele se pot înșuruba pentru a fi reglate, deoarece au încorporată o piuliță cu auto-blocare, dar mașina **TREBUIE** să fie orizontală și stabilă. Dacă e necesar, verificați orizontalitatea cu o nivelă cu bulă de aer. Toate reglările necesare pot fi efectuate cu o cheie. Poziționarea orizontală corectă previne vibrațiile, zgomotul și deplasarea mașinii în timpul funcționării.

**!** **Atenție** Nu puneți niciodată carton, lemn sau alte materiale similare sub mașină pentru a compensa denivelările podelei.



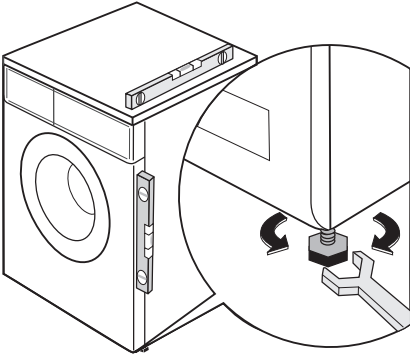

## Alimentarea cu apă

**!** **Avertizare Această mașină trebuie racordată la o sursă de alimentare cu apă rece.**

1. Racordați furtunul de alimentare cu apă furnizat împreună cu mașina la un robinet cu filet de 3/4". Folosiți întotdeauna furtunul furnizat împreună cu aparatul.

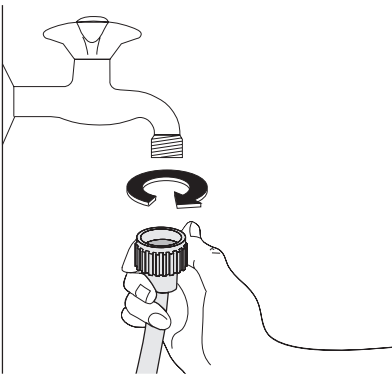

**Important Nu folosiți furtunuri care au mai fost utilizate pentru a vă conecta la sursa de alimentare cu apă.**

2. Celălalt capăt al furtunului de alimentare, care se racordează la mașină, poate fi îndreptat așa cum se arată în figură. Nu poziționați furtunul de alimentare spre în jos. Instalați furtunul spre dreapta sau spre stânga, în funcție de poziția robinetului de apă.

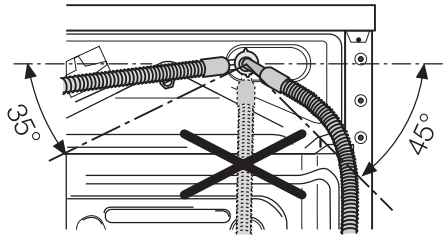

3. Fixați furtunul corect, slăbind piulița inelară. După ce ați poziționat furtunul de alimentare, strângeți din nou piulița inelară pentru a preveni scurgerile.

Furtunul de alimentare cu apă nu poate fi prelungit. Dacă e prea scurt și nu doriți să schimbați poziția robinetului, va trebui să cumpărați un furtun nou, mai lung, proiectat special pentru acest tip de utilizare.

**Important** Înainte de a racorda mașina la o instalație nouă sau la o instalație care n-a mai fost folosită de multă vreme, lăsați să curgă o cantitate rezonabilă de apă, pentru a îndepărta toate reziduurile care s-au acumulat în țevi.

## Evacuarea apei

Capătul furtunului de evacuare poate fi poziționat în trei feluri.

- **Agățat de marginea unei chiuvete**, folosind suportul de ghidare din plastic furnizat împreună cu mașina. În acest caz, verificați să nu se poată desprinde când se evacuează apa din mașină. Acest lucru se poate realiza legându-l de robinet cu o sfoară sau fixându-l de perete.

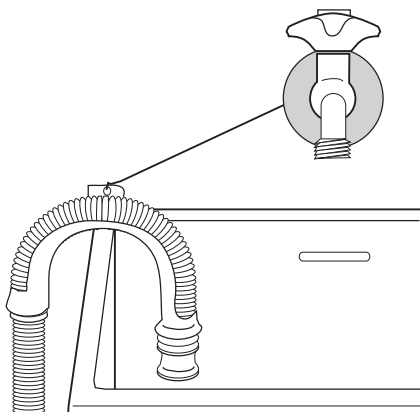

- **Într-o ramificație cu o țevă de evacuare a unei chiuvete.** Această ramificație trebuie să se afle deasupra sifonului, astfel încât cotul să fie la cel puțin 60 cm deasupra podelei.
- **Direct într-o țevă de evacuare,** la o înălțime nu mai mică de 60 cm și nu mai mare de 90 cm. Capătul furtunului de evacuare trebuie să fie întotdeauna aerisit, adică diametrul interior al țevii de evacuare trebuie să fie mai mare decât diametrul exterior al furtunului de evacuare. Furtunul de evacuare nu trebuie să fie răsucit.

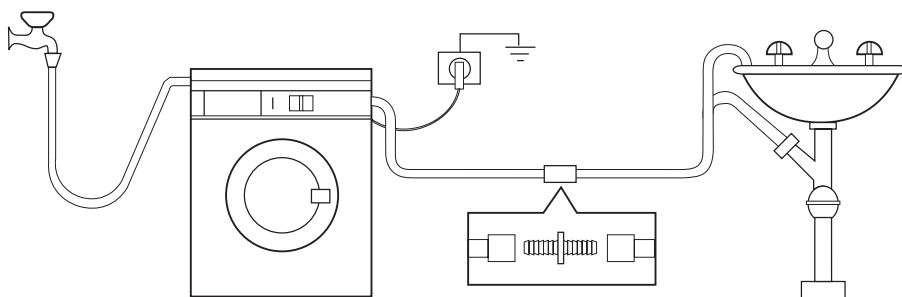

Furtunul de evacuare poate fi întins pe maxim 4 metri. Un furtun de evacuare suplimentar și piesele necesare pentru îmbinare sunt disponibile la centrul de service local.

## CONEXIUNEA ELECTRICĂ

**! Toate lucrările electrice necesare pentru instalarea acestui aparat trebuie efectuate de către un electrician calificat.**

Informațiile referitoare la alimentarea electrică sunt specificate pe plăcuța cu datele tehnice, situată pe marginea interioară a ușii aparatului.

Verificați ca instalația electrică din locuința dv. să poată suporta puterea maximă necesară, luând în considerare și celelalte aparate care funcționează.

**! Mașina se va lega la o priză cu împământare.**

**! Fabricantul nu-și asumă nici o responsabilitate pentru daunele sau pentru leziunile provocate din cauza nerespectării cerințelor de siguranță de mai sus.**

**! Cablul de alimentare trebuie să fie ușor accesibil după instalarea mașinii.**

**! Dacă este necesar, cablul de alimentare trebuie înlocuit numai de către un Centru de asistență.**

## PROTEJAREA MEDIULUI ÎNCONJURĂTOR

Simbolul  e pe produs sau de pe ambalaj indică faptul că produsul nu trebuie aruncat împreună cu gunoiul menajer. Trebuie predat la punctul de colectare corespunzător pentru reciclarea echipamentelor electrice și electronice. Asigurându-vă că ați eliminat în mod corect produsul, ajutați la evitarea potențialelor consecințe negative pentru mediul înconjurător și pentru sănătatea persoanelor, consecințe care ar putea deriva din aruncarea necorespunzătoare a acestui produs. Pentru mai multe informații detaliate despre reciclarea acestui produs, vă rugăm să contactați biroul local, serviciul pentru eliminarea deșeurilor sau magazinul de la care l-ați achiziționat.

### Materialele de ambalare

Materialele marcate cu simbolul  sunt reciclabile.

- >PE<=polietilenă
- >PS<=polistiren
- >PP<=polipropilenă

Aceasta înseamnă că pot fi reciclate dacă sunt aruncate în mod corespunzător, în containerele speciale de colectare.

### Recomandări ecologice

Pentru a economisi apă și energie și pentru a contribui la protejarea mediului înconjurător, vă recomandăm să respectați aceste indicații:

- Rufe normal murdare pot fi spălate fără prespălare, pentru a economisi detergent, apă și timp (iar mediul înconjurător e protejat!).
- Mașina funcționează mai economic dacă are o încărcătură întreagă.
- Cu o pre-tratare corespunzătoare, petele și murdăria limitată pot fi îndepărtate; rufe pot fi spălate apoi la o temperatură mai joasă.
- Măsurați cantitatea de detergent în funcție de durezza apei, de gradul de murdărie și de cantitatea de rufe care e spălată.



[www.electrolux.com/shop](http://www.electrolux.com/shop)

