

RO Informații pentru  
utilizator

Aragaz

# USER MANUAL

ZCG053G

RO

*la vita è bella*  
**ZANUSSI**  
ITALIAN SINCE 1916

# Cuprins

Informații privind siguranța	2	Cuptor- Utilizarea zilnică	9
Descrierea produsului	6	Cuptor - Recomandări ajutătoare	10
Înainte de prima utilizare	7	Cuptor - Îngrijirea și curățarea	12
Plită - Utilizarea zilnică	7	Ce trebuie făcut dacă...	13
Plită - Recomandări ajutătoare	8	Instalarea	14
Plită - Îngrijirea și curățarea	8	Protejarea mediului înconjurător	17

Ne rezervăm dreptul asupra efectuării de modificări

## Informații privind siguranța

Înainte de instalare și utilizare, citiți cu atenție acest manual:

- Pentru siguranța personală și a bunurilor dumneavoastră
  - Pentru protecția mediului
  - Pentru utilizarea corectă a aparatului.
- Păstrați întotdeauna aceste instrucțiuni împreună cu aparatul, chier și în cazul în care îl mutați sau îl vindeți.

Producătorul nu este responsabil dacă instalarea sau utilizarea incorectă a aparatului provoacă daune.

### Siguranța copiilor și a persoanelor vulnerabile

- Nu permiteți utilizarea aparatului de către copii și persoane cu capacități fizice, senzoriale și mentale reduse, sau lipsite de experiență și cunoștințe. Aceste persoane trebuie să fie supravegheate sau instruite în legătură cu folosirea aparatului de către o persoană răspunzătoare pentru siguranța lor.
- Nu lăsați ambalajele la îndemâna copiilor. Există pericolul sufocării sau vătămării fizice a acestora.
- Nu lăsați copiii și animalele să se apropie de aparat atunci când ușa acestuia este deschisă sau aparatul este în funcțiune. Există pericolul vătămării sau producerii unor alte afecțiuni iremediabile.
- Dacă aparatul dispune de o funcție Blocare pentru copii sau Blocare butoane, folosiți-le. Acestea previn pornirea accidentală a aparatului de către copii sau animale.

### Aspecte generale privind siguranța

- Nu modificați specificațiile acestui aparat. Există riscul vătămării persoanelor și deteriorării aparatului.
- Nu lăsați aparatul nesupravegheat în timpul funcționării.
- Opriți aparatul după fiecare utilizare.

### Instalarea

- Aparatul poate fi instalat și bransat numai de către un tehnician calificat. Contactați un centru de service autorizat. Această măsură este necesară pentru prevenirea deteriorărilor structurale sau vătămărilor corporale.
- Verificați dacă aparatul a fost deteriorat în timpul transportului. Nu conectați un aparat deteriorat. Dacă este nevoie, contactați furnizorul.
- Înainte de prima utilizare îndepărtați toate ambalajele, etichetele și straturile de protecție de pe aparat. Nu înlăturați plăcuța cu datele tehnice. În caz contrar garanția poate fi anulată.
- Respectați în întregime legile, ordonanțele, directivele și standardele în vigoare în țara de utilizare (reglementările privind siguranța, reciclarea, reglementările vizând utilizarea sigură a curentului electric sau gazului etc.).
- Procedați cu atenție când deplasați aparatul. Acest aparat este greu. Purtați întotdeauna mănuși de protecție. Nu trageți aparatul de mâner.

- Asigurați-vă că aparatul este deconectat de la sursa de alimentare electrică în timpul instalării (dacă este cazul).
- Respectați distanțele minime față de alte aparate și corpuri de mobilier.
- Nu așezați aparatul pe un suport.

### Conexiunea electrică

- Aparatul poate fi instalat și bransat numai de către un electrician calificat. Contactați un centru de service autorizat. Această măsură este necesară pentru prevenirea deteriorărilor structurale sau vătămărilor corporale.
- Aparatul trebuie împământat.
- Verificați dacă parametrii electrici marcați pe plăcuța cu datele tehnice corespund sursei de tensiune pe care o aveți.
- Informații referitoare la tensiune se găsesc pe plăcuța cu datele tehnice.
- Trebuie să dispuneți de dispozitive de izolare adecvate: întrerupătoare pentru protecția liniei, siguranțe fuzibile (siguranțele cu șurub trebuie scoase din suport), mecanisme de decuplare pentru scurgeri de curent și contactoare.
- Instalația electrică trebuie să dispună de un dispozitiv izolator care să permită deconectarea aparatului de la rețea la toți polii. Dispozitivul izolator trebuie să aibă o deschidere între contacte de cel puțin 3 mm.
- Componentele care asigură protecția la șoc electric trebuie fixate astfel încât să nu poată fi desfăcute fără scule.
- Utilizați întotdeauna o priză cu protecție la electrocutare, montată corect.
- Când conectați aparate electrice la priză, nu permiteți apropierea sau contactul dintre cabluri și ușa aparatului.
- Nu folosiți prize multiple, alți conectori sau prelungitoare. Există pericolul producerii unui incendiu.
- Asigurați-vă că nu striviți sau deteriorați ștecărul (dacă este disponibil) sau cablul de alimentare electrică din spatele aparatului.

- Verificați dacă după instalare este accesibilă conexiunea la priză.
- Pentru deconectarea mașinii nu trageți de cablul electric. Trageți întotdeauna de ștecăr (dacă este disponibil).
- Nu înlocuiți sau schimbați cablul de alimentare. Contactați centrul de service.

### Racordul la gaz

- Aparatul poate fi instalat și bransat numai de către un instalator de gaz calificat. Contactați un centru de service autorizat. Această măsură este necesară pentru prevenirea deteriorărilor structurale sau vătămărilor corporale.
- Asigurați-vă că ventilația din jurul aparatului este adecvată. Ventilația deficitară poate conduce la lipsa oxigenului.
- Informațiile despre alimentarea cu gaz se găsesc pe plăcuța de date tehnice.
- Acest aparat nu este conectat la un dispozitiv de evacuare a produselor de combustie. Trebuie să fie instalat și racordat în conformitate cu reglementările curente privind instalarea. O atenție deosebită trebuie acordată cerințelor relevante privind ventilația.
- Utilizarea unei plite cu gaz generează căldură și umiditate în încăperea în care este instalată. Asigurați-vă că ventilarea este corespunzătoare în bucătărie: țineți deschise orificiile de ventilație naturală sau instalați un dispozitiv mecanic de ventilare (hotă cu extracție mecanică).
- Dacă utilizați intensiv aparatul o perioadă mai lungă de timp, este necesară ventilație suplimentară (de exemplu, deschiderea unei ferestre sau creșterea nivelului ventilației mecanice, unde este cazul).

### Utilizarea

- Utilizați aparatul numai pentru prepararea alimentelor acasă. Nu utilizați aparatul în scopuri comerciale sau industriale. Astfel veți preveni producerea de vătămări corporale persoanelor și deteriorarea bunurilor.

- Supravegheați întotdeauna aparatul pe durata funcționării.
- Păstrați întotdeauna distanță față de aparat când deschideți ușa în timpul funcționării acestuia. Este posibilă emisia unor aburi fierbinți. Există pericol de arsură.
- Nu folosiți aparatul dacă intră în contact cu apa. Nu folosiți aparatul dacă aveți mâinile ude.
- Nu utilizați aparatul ca suprafață de lucru sau de depozitare.
- În timpul utilizării, interiorul aparatului devine foarte fierbinte. Există pericol de arsură. Nu puneți obiecte metalice, de exemplu, tacâmuri sau capace de oale pe suprafață, deoarece pot deveni fierbinți.
- În timpul utilizării, interiorul aparatului devine foarte fierbinte. Există pericol de arsură. La introducerea sau scoaterea accesoriilor sau vaselor folosiți mănuși.
- Deschideți ușa cu atenție. Utilizarea unor ingrediente cu conținut de alcool poate determina prezența aburilor de alcool în aer. Există pericol de incendiu.
- Evitați prezența scânteilor sau flăcărilor deschise în apropierea aparatului, atunci când deschideți ușa.
- Produsele inflamabile sau obiectele umede cu produse inflamabile și/sau obiectele fuzibile (din plastic sau aluminiu) nu trebuie introduse în aparat, nici puse adiacent sau deasupra acestuia. Există pericol de explozie sau incendiu.
- După fiecare utilizare, opriți zonele de gătit.
- Zonele de gătit nu trebuie utilizate fără veselă sau cu veselă goală
- Aveți grijă să nu se evapore tot lichidul din vase. Aceasta poate cauza deteriorarea vaselor și a suprafeței plitei.
- Dacă obiectele sau vasele cad pe suprafața plitei, aceasta se poate deteriora.
- Nu puneți vasele aproape de panoul de comandă, deoarece căldura poate deteriora aparatul.
- Aveți grijă când extrageți sau instalați accesoriile cuptorului pentru a preveni deteriorarea smalțului aparatului.
- Vasele de gătit din fontă, aluminiu sau cu baze deteriorate pot zgâria suprafața plitei, dacă sunt deplasate pe aceasta.
- Decolorarea emailului nu are niciun efect asupra funcționării aparatului.
- Pentru a preveni deteriorarea sau decolorarea emailului:
  - nu puneți obiecte direct pe partea inferioară a aparatului și nu-l acoperiți cu folie din aluminiu;
  - nu puneți apă fierbinte direct în aparat;
  - nu țineți vase umede și alimente în interior după încheierea gătirii.
- Nu aplicați presiune asupra ușii deschise.
- Nu puneți materiale inflamabile în compartimentul de sub cuptor. Păstrați în acesta doar accesoriile rezistente la căldură (dacă sunt disponibile).
- Nu acoperiți ieșirile de abur ale cuptorului. Acestea se află în spatele suprafeței superioare (dacă sunt disponibile).
- Utilizați doar vase stabile cu forma și diametrul corecte pentru a preveni răsturnarea sau vărsarea accidentală. Există pericol de arsură.

## Capac

- Capacul protejează aparatul împotriva prafului când este închis și colectează stropii de grăsime când este deschis. Nu-l utilizați în alte scopuri.
- Păstrați permanent curățenia capacului.
- Anterior închiderii capacului asigurați-vă că respectivul capac s-a răcit.
- Când sunt fierbinți, capacele din sticlă se pot sparge.

## Îngrijirea și curățarea

- Înainte de a efectua operațiile de întreținere, verificați dacă aparatul s-a răcit.

Există pericol de arsuri. Există riscul de spargere a panourilor de sticlă.

- Păstrați aparatul curat în permanență. Depunerile de grăsimi și de resturi alimentare pot cauza incendii.
- Curățarea cu regularitate previne deteriorarea materialului suprafeței.
- Pentru siguranța personală și a bunurilor dumneavoastră, curățați aparatul doar cu apă și săpun. Nu utilizați produse inflamabile sau corozive.
- Nu curățați aparatul cu dispozitive de curățat cu jet de abur sau cu presiune mare, agenți de curățare abrazivi, substanțe pentru înlăturarea petelor și obiecte ascuțite.
- În cazul în care utilizați un spray pentru curățat cuptoare, respectați instrucțiunile producătorului. Nu pulverizați nicio substanță pe elementele de încălzire și senzorul termostatului.
- Nu curățați ușa din sticlă cu agenți de curățare abrazivi sau raclete metalice. Suprafața termorezistentă a sticlei interioare se poate fisura și sparge.
- Când panourile vitrate ale ușii sunt deteriorate devin slabe și se pot sparge. Acestea trebuie înlocuite. Contactați centrul de service.

- Procedați cu atenție la demontarea ușii de pe aparat. Ușa este grea.
- Becurile cu filament din acest aparat sunt becuri speciale folosite numai pentru aparatele electrocasnice. Acestea nu trebuie și nu pot fi folosite pentru iluminarea parțială sau completă a unei încăperi din locuință.
- Dacă este necesar să înlocuiți unui bec, folosiți un altul de aceeași putere și aceeași specificație, destinat numai pentru utilizarea în aparatele electrocasnice.
- Anterior înlocuirii becului din lampa cuptorului deconectați aparatul de la sursa de alimentare electrică. Există pericol de electrocutare. Lăsați aparatul să se răcească. Există pericol de arsuri.

### **Casarea aparatului**

- Pentru prevenirea vătămărilor corporale sau deteriorării bunurilor:
  - Deconectați aparatul de la sursa de alimentare electrică.
  - Tăiați cablul electric și îndepărtați-l.
  - Aruncați dispozitivul de blocare a ușii. Astfel se previne blocarea copiilor sau a animalelor mici în interiorul aparatului. Există riscul de sufocare.

# Descrierea produsului

## Prezentare generală

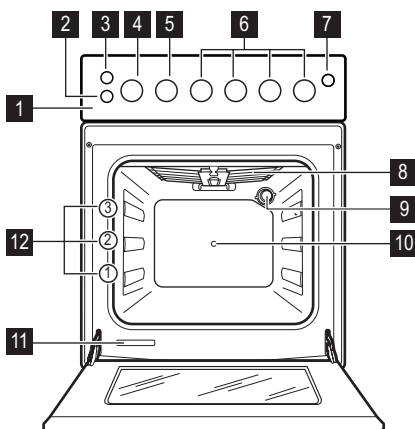

- 1 Panou de comandă
- 2 Buton țepușă rotativă
- 3 Buton pentru becul cuptorului
- 4 Butonul de control pentru cronometru
- 5 Buton de control al funcțiilor cuptorului
- 6 Butoane de control pentru plită
- 7 Buton generator de scânteii
- 8 Grătar
- 9 Becul cuptorului
- 10 Orificiul pentru țepușă rotativă
- 11 Plăcuță cu date tehnice
- 12 Ghidaj raft

## Structura plitei de gătit

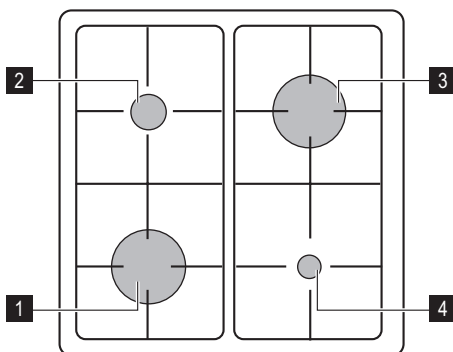

- 1 Arzător rapid
- 2 Arzător semi-rapid
- 3 Arzător rapid
- 4 Arzător auxiliar

## Accesorii

- **Raftul cuptorului**  
Pentru vase de gătit, forme de prăjituri, fripturi.
- **Tavă de copt plată**  
Pentru prăjituri și fursecuri.
- **Tavă de prăjire adâncă**  
Pentru a coace și a frige sau ca tavă pentru a aduna grăsimea.
- **Deflector pentru grătar**

Pentru protecție atunci când folosiți grătarul.

- **Compartiment de păstrare**  
Sub cuptor se află compartimentul de depozitare.  
Pentru a utiliza compartimentul, ridicați ușa frontală situată în partea inferioară, apoi trageți-o în jos.

 **Avertizare** Compartimentul de depozitare poate deveni fierbinte în timpul funcționării aparatului.

## Înainte de prima utilizare

 **Avertizare** Consultați capitolul "Informații privind siguranța".

 Îndepărtați ambalajele, atât din interiorul cuptorului cât și din exteriorul lui, înainte de a-l utiliza. Nu înlăturați plăcuța cu datele tehnice.

 **Atenție** Pentru a deschide ușa cuptorului, țineți întotdeauna mânerul de mijloc.



### Prima curățare

- Scoateți toate piesele din aparat.
- Curățați aparatul înainte de a-l folosi prima dată.

## Plită - Utilizarea zilnică

 **Avertizare** Consultați capitolul "Informații privind siguranța".

### Butoane de comandă

Simbol	Descriere
	nu există alimentare cu gaz/poziția oprit
	alimentare maximă cu gaz
	alimentare minimă cu gaz

### Aprinderea arzătorului

 **Avertizare** Procedați cu atenție când utilizați flacără deschisă în mediul bucătăriei. Producătorii nu își asumă nicio responsabilitate în cazul utilizării necorespunzătoare a flăcării.



 Aprindeți întotdeauna arzătorul anterior punerii vaselor pe acesta.

Pentru a aprinde arzătorul:

 **Atenție** Nu utilizați agenți de curățare abrazivi! Aceștia pot deteriora suprafața. Consultați capitolul "Întreținerea și curățarea".

### Preîncălzirea

Setați cuptorul pe temperatura maximă și lăsați-l să funcționeze gol timp de 45 de minute, pentru a arde toate reziduurile de pe suprafața cavității. Accesoriile se pot încălzi mai tare decât în cazul utilizării normale. Cu această ocazie, cuptorul poate degaja un miros neplăcut. Acest lucru este normal. Asigurați-vă că încăperea este bine aerisită.

1. Țineți apăsat butonul generator de scânteii .
2. Rotiți butonul de comandă la stânga în poziția maximă .
3. Eliberați butonul generator de scânteii, dar mențineți butonul de comandă a gazului în această poziție timp de aproximativ 5 secunde; astfel se va încălzi termocuplul. În caz contrar, alimentarea cu gaz va fi întreruptă.
4. După ce flacără este constantă, o puteți ajusta.

 Dacă după câteva încercări, arzătorul nu se aprinde, verificați dacă sunt corect poziționate coroana și capacul arzătorului.

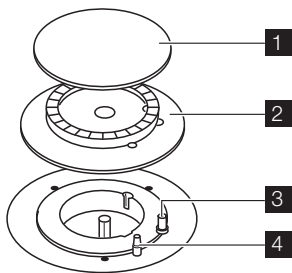

- 1** Capacul arzătorului
- 2** Coroana arzătorului
- 3** Bornă de aprindere
- 4** Termocuplu

**!** **Avertizare** Dacă arzătorul nu se aprinde nici după 15 secunde, eliberați

## Plită - Recomandări ajutătoare

### Economia de energie

- Pe cât posibil, acoperiți întotdeauna vasele cu capace.
- Când lichidul începe să fiarbă, reduceți intensitatea flăcării astfel încât lichidul să fiarbă liniștit.

**!** **Avertizare** Folosiți oale și cratițe cu dimensiunea părții inferioare corespunzătoare arzătorului. Nu utilizați vase de gătit care depășesc marginile plitei.

### Plită - Îngrijirea și curățarea

- !** **Avertizare** Consultați capitolul „Informații privind siguranța”.
- !** **Avertizare** Înainte de curățare, opriți aparatul și lăsați-l să se răcească.
- !** **Avertizare** Din motive de siguranță, nu curățați aparatul cu un sistem de curățat cu aburi sau cu presiune mare.
- !** **Avertizare** Nu utilizați substanțe de curățare abrazive, bureți din sârmă sau substanțe acide, deoarece pot deteriora aparatul.

butonul de control, rotiți-l pe poziția „oprit” și încercați să aprindeți din nou arzătorul după minim 1 minut.

**i** Dacă arzătorul se stinge din întâmplare, rotiți butonul de control pe poziția "off" (oprit) și încercați să aprindeți arzătorul din nou după cel puțin 1 minut.

### Stingerea arzătorului

Pentru a stinge flacăra, rotiți butonul pe simbolul **!**.

**!** **Avertizare** Micșorați întotdeauna flacăra sau stingeți-o înainte de a lua vasele de pe arzător.

Arzător	Diametrele vaselor de gătit
Rapid	165 mm - 260 mm
Semi-rapid	140 mm - 240 mm
Auxiliar	120 mm - 180 mm

Folosiți vase de gătit cu partea inferioară cât mai groasă și plată.

- Pentru a curăța piesele emailate, capacul și coroana arzătorului, spălați-le cu apă caldă și săpun.
- Spălați piesele din oțel inoxidabil cu apă, iar apoi uscați-le cu o lavetă moale.
- Suporturile pentru vase **nu sunt** adecvate pentru spălarea în mașina de spălat vase; acestea trebuie spălate **manual**.
- Asigurați-vă că așezați corect suporturile pentru vase după ce le-ați curățat.
- Pentru o funcționare corectă a arzătoarelor, asigurați-vă că brațele suporturilor pentru vase se află în centrul arzătorului.







- Pentru a preveni deteriorarea suprafeței plitei, procedați cu atenție când reasezați suporturile pentru vase.

După curățare, uscați aparatul cu o cârpă moale.

## Cuptor- Utilizarea zilnică

 **Avertizare** Consultați capitolul "Informații privind siguranța".

### Funcțiile cuptorului

Funcție cuptor	Aplicație
 Poziția oprit	Pentru a opri aparatul.
1-8 Reglare interval pentru nivelurile de temperatură	Reglare interval pentru nivelurile de temperatură pentru cuptor.
 Setare pentru pizza	Pentru a face pizza.
 Grătar	Pentru frigerea la grătar a alimentelor plate în mijlocul grătarului. Pentru a face pâine prăjită.
 Becul cuptorului	Pentru a ilumina interiorul cuptorului fără nicio funcție de gătit. Pentru a folosi această funcție apăsați pe butonul pentru becul cuptorului.
 Țepușa rotativă	Pentru a prăji carnea pe țepușă. Pentru a folosi această funcție apăsați butonul țepușei rotative.

### Gătitul în cuptorul cu gaz

 Când utilizați cuptorul, păstrați ușa ușor deschisă, pentru a preveni supraîncălzirea.

#### Aprinderea arzătorului cu gaz al cuptorului:

1. Deschideți ușa cuptorului.
2. Țineți apăsat butonul generator de scânteii (  ).
3. Simultan, rotiți butonul de comandă a cuptorului cu gaz în sens antiorar până când se atinge poziția maximă. Eliberați butonul generator de scânteii, dar mențineți butonul de comandă a cuptorului cu gaz în această poziție timp de aproximativ 15 secunde. Nu eliberați butonul până la apariția flăcării.

 Dacă arzătorul de gaz al cuptorului nu se aprinde sau dacă se stinge accidental:

1. Eliberați butonul de control a cuptorului cu gaz și rotiți-l pe poziția „oprit”.
2. Deschideți ușa cuptorului.
3. După un minut, încercați să reaprindeți arzătorul de gaz.

#### Aprinderea manuală:

Dacă, temporar, nu există alimentare electrică.

1. Deschideți ușa cuptorului.
2. Ridicați capacul arzătorului.
3. Apropiati o sursă de foc de arzător.
4. Simultan, împingeți butonul de comandă a cuptorului cu gaz și rotiți-l în

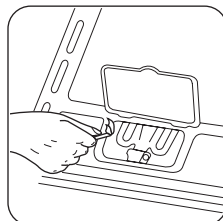

sens antiarar până la temperatura maximă.

5. La aprinderea flăcării, mențineți butonul de comandă a cuptorului cu gaz în această poziție timp de aproximativ 15 secunde.

#### După aprindere:

1. Eliberați butonul de comandă a cuptorului cu gaz.
2. Închideți capacul arzătorului și ușa cuptorului.
3. Rotiți butonul de comandă a cuptorului cu gaz pe temperatura corespunzătoare.

#### Dispozitivul de siguranță al cuptorului:

Cuptorul cu gaz este dotat cu un termocuplu. Acesta oprește fluxul de gaz dacă flacăra se stinge.

#### Utilizarea grătarului

**!** **Avertizare** Nu lăsați copii să se apropie atunci când utilizați grătarul. Există riscul de rănire.

**i** Când folosiți grătarul, țineți întredeschisă ușa aparatului.

#### Activarea grătarului:

1. Deschideți ușa aparatului.
2. Montați deflectorul grătarului **A** deasupra ușii aparatului.

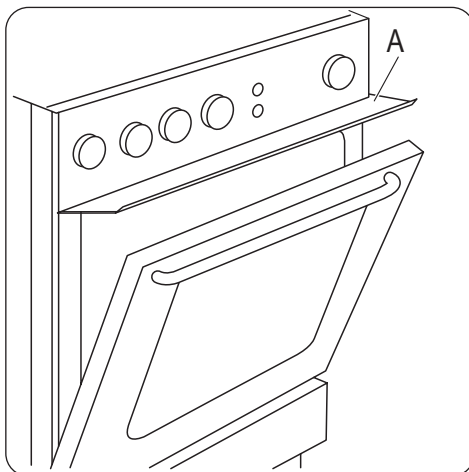

3. Apăsăți butonul generatorului de scântei și rotiți butonul de control al cuptorului până în poziția **☐**.
4. Eliberați butonul generatorului de scântei.
5. Mențineți apasat butonul de control al cuptorului timp de 15 secunde.
6. Eliberați butonul de control al cuptorului.

**i** Dacă grătarul nu se aprinde sau nu se stinge:

1. Rotiți butonul de control al cuptorului pe poziția oprit.
2. Deschideți ușa aparatului.
3. După un minut, porniți din nou grătarul.

#### Aprinderea manuală:

Dacă nu există alimentare electrică:

1. Deschideți ușa aparatului.
2. Țineți o flacăra lângă arzătorul grătarului și rotiți butonul de control al cuptorului la **☐**.

## Cuptor - Recomandări ajutătoare

- Când gătiți, închideți întotdeauna ușa aparatului.
- Aparatul are 4 niveluri de rafturi. Numărările nivelurilor rafturilor din partea de jos a podelei aparatului.
- Puteți găti diferite feluri de mâncare pe 2 niveluri în același timp. Puneți rafturile pe nivelurile 1 și 3.
- Umezeala poate produce condens în aparat sau pe sticla ușii. Acest lucru este

normal. Utilizatorul trebuie să se îndepărteze întotdeauna de aparat atunci când deschide ușa aparatului pe durata gătirii. Pentru a reduce condensul, lăsați cuptorul să funcționeze timp de 10 minute înainte de gătire.

- Ștergeți umezeala după fiecare utilizare a aparatului.
- Nu puneți obiecte direct pe podeaua aparatului și nu acoperiți componentele cu folie din aluminiu atunci când gătiți. În caz contrar este posibilă modificarea rezultatelor obținute și deteriorarea stratului de email.
- Procedați cu atenție când extrageți sau instalați accesoriile cuptorului pentru a preveni deteriorarea stratului acoperitor de email.

### Sfaturi privind gătitul/coacerea

Este recomandat să utilizați temperatura cea mai scăzută prima dată.

Stingeți zonele de gătit cu 5 minute înainte de terminarea duratei de gătit, pentru a utiliza căldura reziduală.

Grosimea, materialul constituent și culoarea crățiței influențează rezultatul.

Prăjiturile și produsele de patiserie aflate la înălțimi diferite nu se rumenesc în mod egal la început. În acest caz, nu schimbați setarea de temperatură. Diferențele dispar în timpul procesului de coacere.

Pentru coacere utilizați veselă termorezistentă (citiți instrucțiunile producătorului).

Fripturile mari pot fi coapte direct în tava adâncă de coacere sau pe raftul cuptorului aflat deasupra acesteia. (Dacă există)

Coaceți fripturile din carne slabă într-o oală de friptură cu capac. Aceasta va menține carnea suculentă.

### Durate de gătit

Duratele de gătit depind de tipul de alimente, de consistența și volumul lor.

La început, monitorizați performanța când gătiți. Găsiți cele mai bune setări (setarea căldurii, durata de gătit, etc.) pentru vasele, rețetele și cantitățile dvs. când utilizați acest aparat.

### Tabelul de gătit

Aliment	Nivelul tăvii	Durata de preîncălzire în minute	Poziția butonului termos-tatului cuptorului	Temperatură	Durată de gătit sau coacere (minute)
Pandișpan la tavă	2	10	2	175	15-25
Pandișpan, în formă rotundă de prăjituri	2	10	2	175	30-40
Biscuiți	2	10	3	220	20-30
Ruladă cu mac	2	10	4	200	45-50
Bezele	2	10	1	155	45-50

## Pizza

Aliment	Tavă din aluminiu				Tavă din email			
	Nivel raft	Durata de încălzire în minute	Poziția termos-tatului cuptorului	Durată	Nivel raft	Durata de încălzire în minute	Poziția termos-tatului cuptorului	Durată
Pizza	2	10	5-6	25-35	2	10	5-6	20-30

 Pentru cele mai bune rezultate rotiți bu-tonul de control al cuptorului în poziția Pizza.

## Informații despre acrilamide

**Important** Conform celor mai noi informații științifice, dacă vă gătiți mâncarea cu crustă

### Cuptor - Îngrijirea și curățarea



 **Avertizare** Consultați capitolul „Informații privind siguranța”.

- Curățați partea din față a aparatului cu o cârpă moale, înmuiată în apă caldă și un agent de curățare.
- Pentru a curăța suprafețele metalice, folosiți un agent de curățare obișnuit
- Curățați interiorul cuptorului după fiecare utilizare. În acest mod puteți îndepărta mai ușor murdăria, care nu se va arde.
- Îndepărtați murdăria rezistentă cu produse speciale de curățat cuptorul.
- Curățați toate accesoriile cuptorului (cu o cârpă moale, cu apă caldă și un agent de curățare) după fiecare utilizare, apoi lăsați-le să se usuce.
- Dacă aveți accesorii neaderente, nu le curățați cu agenți agresivi, obiecte ascuțite sau prin spălare în mașina de spălat vase. În acest mod se poate distruge stratul antiaderent!

arsă (mai ales cea care conține amidon), acrilamidele pot fi un factor de risc al sănătății. De aceea, vă recomandăm să gătiți la cele mai mici temperaturi și să nu vă rumeniți prea mult mâncarea.

### Curățarea ușii cuptorului

Înainte de a curăța ușa cuptorului, scoateți-o din cuptor.

-  **Avertizare** Verificați dacă panourile de sticlă sunt reci, înainte de a curăța sticla ușii. Există riscul de spargere a sticlei.
-  **Avertizare** Când panourile de sticlă ale ușii sunt deteriorate sau au zgârieturi, sticla devine slabă și se poate sparge. Pentru a preveni acest lucru, trebuie să le înlocuiți. Pentru instrucțiuni suplimentare, contactați centrul de service local.

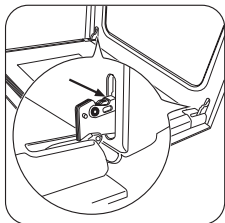

**1** Deschideți complet ușa și țineți cele două balamale ale ușii.

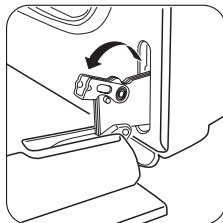

**2** Ridicați și rotiți pârghiile de pe cele două balamale.

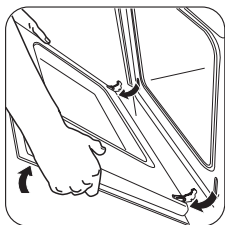

**3** Închideți ușa cuptorului până la prima poziție de deschidere (jumătate). Trageți apoi ușa înainte și scoateți-o din locașul său. Puneți ușa pe o suprafață stabilă protejată de o cârpă moale.

Curățați panoul de sticlă cu apă caldă și săpun. Uscați cu grijă.

## Ce trebuie făcut dacă...

Problemă	Cauză posibilă	Soluție
Nu se produce scânteie pentru aprinderea gazului	Nu există alimentare cu energie electrică	Asigurați-vă că unitatea este conectată la sursa de energie electrică și este pornită.
Nu se produce scânteie pentru aprinderea gazului	Nu există alimentare cu energie electrică	Examinați siguranța instalației electrice a locuinței.
Nu se produce scânteie pentru aprinderea gazului	Capacul și coroana arzătorului nu sunt aliniate	Capacul și coroana arzătorului trebuie să fie așezate în pozițiile corecte.

După terminarea procedurii de curățare, introduceți ușa cuptorului. Pentru a face acest lucru, efectuați pașii în sens invers.

### **i** Pentru modelele din inox sau aluminiu:

Curățați ușa cuptorului numai cu un burete umed. Uscați cu o cârpă moale. Nu utilizați bureți de sârmă, acizi sau materiale abrazive, deoarece pot deteriora suprafața cuptorului. Curățați panoul de comandă cu aceeași precauție.

### Becul cuptorului

**!** **Avertizare** Există riscul de șoc electric!

#### Înainte de a schimba becul din cuptor:

- Stingeți cuptorul.
- Scoateți siguranțele din panoul de siguranțe sau închideți întrerupătorul.

**i** Puneți o cârpă pe partea inferioară a cuptorului pentru a proteja becul și capacul de sticlă.

#### Înlocuirea becului cuptorului/curățarea capacului de sticlă

1. Rotiți capacul de sticlă în sens antiorar pentru a-l scoate.
2. Curățați capacul de sticlă.
3. Înlocuiți becul cuptorului cu unul corespunzător rezistent la căldură de 300°C.
4. Instalați capacul de sticlă.

Problemă	Cauză posibilă	Soluție
Flacăra se stinge imediat după aprindere	Termocuplul nu se încălzește suficient	După aprinderea flăcării, țineți apăsat butonul de comandă a gazului timp de aproximativ 5 secunde.
Flacăra arde inegal pe circumferința arzătorului	Coroana arzătorului este blocată de resturi alimentare	Verificați dacă injectorul principal nu este blocat și coroana arzătorului nu este obstrucționată de resturi alimentare.
Aparatul nu funcționează deloc	Siguranța din tabloul de siguranțe este decuplată	Verificați siguranța. Dacă siguranța declanșează mai mult decât o dată, adresați-vă unui electrician calificat.
Cuptorul nu se încălzește	Cuptorul nu este pornit	Porniți cuptorul
Cuptorul nu se încălzește	Nu au fost efectuate setările necesare	Verificați setările
Becul cuptorului nu funcționează	Becul este defect	Înlocuiți lampa cuptorului
Aburul și condensul se depun pe alimente și în interiorul cuptorului	Ați lăsat vasul cu mâncare prea mult timp în cuptor	Nu lăsați vasele cu mâncare în cuptor mai mult de 15 - 20 de minute după terminarea procesului de gătit

Dacă nu puteți găsi singur o soluție la problemă, contactați dealerul sau centrul de service. Datele necesare centrului de service se găsesc pe plăcuța cu date tehnice. Aceasta

este amplasată pe cadrul frontal din interiorul cuptorului.

Vă recomandăm să notați datele aici:

Model (MOD.) .....

Numărul produsului (PNC) .....

Numărul de serie (S-N.) .....

## Instalarea

 **Avertizare** Consultați capitolul "Informații privind siguranța".

### Date tehnice

Aparat clasa 2, subclasa 1 și clasa 1.

Dimensiuni	
Înălțime	850 mm
Lungime	550 mm
Lățime	550 mm

Dimensiuni	
Capacitate cuptor	49 l
Categorie gaz	I12H3B/P
Alimentare cu gaz	G20 (2H) 20 mbar
	G30/31 (3B/P) - 30/30 mbar

## Diametre by-pass

Arzător	Ø by-pass în 1/100 mm.
Auxiliar	30
Semi-rapid	32
Triplă coroană	42
Cuptor	44

## Arzătoarele de gaz

Arzător	Putere normală kW	Putere redusă kW	Tip de gaz	Pre-siune mbar	Injector (duza) inj. mm	Consum g/h
Arzător auxiliar	1,00	0,35	Gaz natural G20	20	0,70	-
	1,00	0,35	Butan G30	30	0,50	72,71
	0,85	0,31	Propan G31	30	0,50	60,70
Arzător semi-rapid	2,00	0,43	Gaz natural G20	20	0,96	-
	2,00	0,43	Butan G30	30	0,71	145,43
	1,70	0,38	Propan G31	30	0,71	121,40
Arzător rapid	2,50	0,75	Gaz natural G20	20	1,10	-
	2,60	0,72	Butan G30	30	0,86	218,14
	2,30	0,63	Propan G31	30	0,88	185,68
Cuptor	2,60	1,00	Gaz natural G20	20	1,15	-
	2,60	1,00	Butan G30	30	0,80	196,33
	2,30	0,85	Propan G31	30	0,80	167,82
Grătar	2,50	-	Gaz natural G20	20	1,15	-
	2,50	-	Butan G30	30	0,80	138,16
	2,20	-	Propan G31	30	0,80	117,83

## Racordul la gaz

Alegeți racorduri rigide sau folosiți o țevă flexibilă din oțel oțel inoxidabil conformă cu reglementările în vigoare. Dacă folosiți țevi metalice flexibile, procedați cu atenție pen-

tru ca acestea să nu intre în contact cu părțile mobile și să nu fie strivite.

## Racordarea cu țevi flexibile nemetalice

Dacă este posibilă verificarea racordului pe întreaga sa suprafață, puteți utiliza o țevă

flexibilă. Țeava flexibilă trebuie strânsă ferm cu coliere.

Instalarea: utilizați suportul pentru țeavă. Montați întotdeauna garnitura. Apoi continuați racordarea la gaz. Țeava flexibilă este gata de montare dacă:

- nu poate ajunge la o temperatură mai mare decât cea a camerei (30 °C);
- nu este mai lungă de 1500 mm;
- nu este strangulată în niciun loc;
- nu este supusă la tracțiune sau torsiune;
- nu intră în contact cu margini sau colțuri ascuțite;
- poate fi examinată cu ușurință pentru a-i verifica starea.

Controlul de întreținere al țevilor flexibile constă în verificarea următoarelor aspecte:

- să nu prezinte crăpături, tăieturi, urme de arsuri la capete sau pe lungimea lor;
- materialul să nu fie întărit și să prezinte elasticitatea sa corectă;
- colierele de strângere să nu fie ruginite;
- să nu fi trecut termenul de expirare.

Dacă observați defecte, nu reparați țeava, ci înlocuiți-o.

**Important** După ce instalarea s-a terminat, verificați etanșeitatea corectă a fiecărui racord de țeavă. În acest sens folosiți o soluție de apă și săpun, nu flacăra deschisă!

Racordul de alimentare cu gaz se află în partea din spate a panoului de comandă.

**⚠ Avertizare Înainte de a conecta racordul de gaz, scoateți ștecherul din priză sau decuplați siguranța din tablou. Închideți robinetul principal de alimentare cu gaz.**

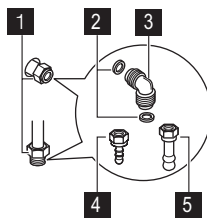

- 1** Punct de racordare la gaz (numai un singur punct per aparat)
- 2** Garnitură
- 3** Racord ajustabil
- 4** Suport pentru țeavă GPL
- 5** Suport pentru țeavă gaz natural

**i** Aparatul este configurat pentru gaz implicit. Alegeți suportul pentru țeavă corespunzător din listă pentru a schimba setarea. Utilizați întotdeauna garnitura de etanșare.

### Înlocuirea injectoarelor

1. Scoateți suporturile pentru vase.
2. Scoateți capacele și coroanele arzătoarelor.
3. Cu o cheie tubulară de 7, scoateți injectoarele și înlocuiți-le cu cele necesare pentru tipul de gaz utilizat.
4. Asamblați piesele, urmând aceeași procedură în ordine inversă.
5. Înlocuiți eticheta cu datele tehnice (aflată lângă țeava de alimentare cu gaz) cu cea corespunzătoare pentru noul tip de gaz. Această etichetă se găsește în pachetul cu injectoare, livrat împreună cu aparatul.

Dacă presiunea gazului este variabilă sau diferită de presiunea necesară, trebuie montat un regulator de presiune corespunzător pe țeava de alimentare cu gaz.

### Adaptarea la diferitele tipuri de gaz

**⚠ Avertizare** Adaptarea la diferite tipuri de gaz trebuie efectuată exclusiv de către personal autorizat.



**i** Acest aparat este proiectat pentru utilizare cu gaz natural.

Dacă sunt montate injectoarele corespunzătoare, aparatul poate fi utilizat și cu gaz lichefiat.

Debitul de gaz se va regla corespunzător.

**Înlocuirea injectorului arzătorului de gaz:**

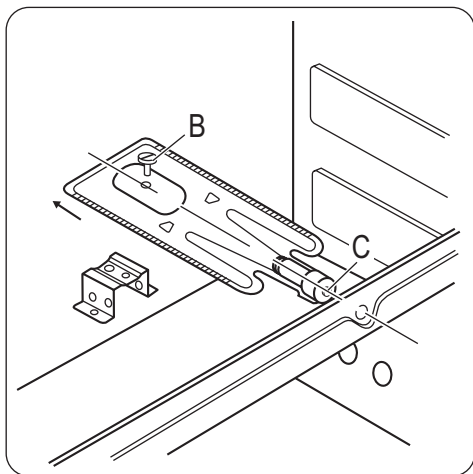

1. Pentru a avea acces la arzătorul de gaz al cuptorului înlăturați podeaua interioară a cuptorului.
2. Eliberați șurubul ( B ), care fixează în poziție arzătorul.
3. Împingeți cu atenție arzătorul înapoi.
4. Înlocuiți duza ( C ) cu o cheie tubulară de 10.
5. Asamblați arzătorul cuptorului cu gaz în ordine inversă.
6. Înlocuiți eticheta cu tipul de gaz, aflată lângă racordul de alimentare, cu cea corespunzătoare noului tip de gaz.

**!** **Avertizare** Nu este necesară reglarea anterioară a volumului de aer pentru arzător.

## Protejarea mediului înconjurător

Simbolul  e pe produs sau de pe ambalaj indică faptul că produsul nu trebuie aruncat

Verificați flacăra. Dacă flacăra se stinge, repetați procedurile descrise la punctele 1 - 5. La nivelul coroanei arzătorului, flacăra trebuie să fie mică și constantă.

**Producătorul nu își asumă nicio responsabilitate dacă măsurile de siguranță nu sunt respectate.**

## Reglarea nivelului minim

Pentru reglarea nivelului minim al arzătoarelor:

1. Aprindeți arzătorul.
2. Rotiți butonul pe poziția de minim.
3. Scoateți butonul de control.
4. Reglați poziția șurubului de by-pass cu o șurubelniță subțire. Dacă treceți de la gaz natural la gaz lichefiat de 20 mbar, strângeți complet șurubul de reglare. Dacă treceți de la gaz lichefiat la gaz natural 20 mbar, desfăceți șurubul de by-pass cu aproximativ 1/4 de tură.

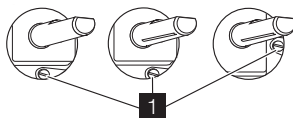

### **1** Șurub de reglare a minimului

5. Asigurați-vă că flacăra nu se stinge când rotiți brusc butonul de la poziția de maxim la poziția de minim.

## Conectarea la alimentarea electrică

**i** Producătorul nu este responsabil dacă nu respectați măsurile de siguranță descrise în capitolul „Informații despre siguranță”.

Acest aparat este livrat cu fișă și cablu de conectare electrică.

împreună cu gunoiul menajer. Trebuie predat la punctul de colectare

corespunzător pentru reciclarea echipamentelor electrice și electronice. Asigurându-vă că ați eliminat în mod corect produsul, ajutați la evitarea potențialelor consecințe negative pentru mediul înconjurător și pentru sănătatea persoanelor, consecințe care ar putea deriva din aruncarea necorespunzătoare a acestui produs. Pentru mai multe informații detaliate despre reciclarea acestui produs, vă rugăm să contactați biroul local, serviciul pentru eliminarea deșeurilor sau magazinul de la care l-ați achiziționat.



#### Materialele de ambalare

Materialul de ambalaj este ecologic și reciclabil. Componentele de plastic sunt marcate cu abrevierile internaționale, de ex. PE, PS etc. Aruncați materialele de ambalare în recipientele adecvate din instalațiile pentru gunoi comunitare



**Avertizare** Aparatul trebuie să fie făcut inutilizabil înainte de a fi aruncat, astfel încât să nu mai constituie un pericol. Pentru a face acest lucru, scoateți ștecherul din priză și tăiați cablul electric al aparatului.





[www.zanussi.com/shop](http://www.zanussi.com/shop)

