

**RO** Manual de utilizare

Aragaz

# **USER MANUAL**

**ZCG642TS**

**RO**

# **ZANUSSI**

## Cuprins

Informații privind siguranța	2	Cuptor- Utilizarea zilnică	10
Instrucțiuni privind siguranța	3	Cuptor - Utilizarea accesoriilor	12
Descrierea produsului	7	Cuptor - Recomandări ajutătoare	13
Înainte de prima utilizare	8	Cuptor - Îngrijirea și curățarea	15
Plită - Utilizarea zilnică	8	Ce trebuie făcut dacă...	17
Plită - Recomandări ajutătoare	9	Instalarea	18
Plită - Îngrijirea și curățarea	9	Protejarea mediului înconjurător	22

Ne rezervăm dreptul asupra efectuării de modificări.

## Informații privind siguranța

Înainte de instalarea și de utilizarea aparatului, citiți cu atenție instrucțiunile furnizate. Producătorul nu este responsabil dacă instalarea și utilizarea incorectă a aparatului provoacă răni și daune. Păstrați întotdeauna instrucțiunile împreună cu aparatul pentru consultare ulterioară.

### Siguranța copiilor și a persoanelor vulnerabile

 **Avertizare** Risc de sufocare, de rănire sau de provocare a unei incapacități funcționale permanente.

- Acest aparat poate fi utilizat de copiii cu vârsta mai mare de 8 ani, de persoanele cu capacități fizice, senzoriale sau mentale reduse sau de persoanele fără cunoștințe sau experiență dacă sunt supravegheate de o persoană responsabilă pentru siguranța lor.
- Nu lăsați copiii să se joace cu aparatul.
- Nu lăsați la îndemâna copiilor ambalajul produsului.
- Nu lăsați copiii și animalele să se apropie de aparat atunci când acesta este în funcțiune sau când se răcește. Componentele accesibile sunt fierbinți.
- Dacă aparatul are un dispozitiv de siguranță pentru copii, vă recomandăm să-l activați.
- Curățarea și întreținerea curentă nu trebuie efectuate de copii nesupravegheați.

## Aspecte generale privind siguranța

- Aparatul și părțile accesibile ale acestuia devin fierbinți pe durata utilizării. Nu atingeți elementele de încălzire.
- A nu se folosi aparatul prin intermediul unui cronometru extern sau cu un sistem telecomandat separat.
- Gătirea neasistată la plită folosind grăsimi sau ulei poate fi periculoasă și poate provoca un incendiu.
- Nu încercați niciodată să stingeți focul cu apă. Opritiți aparatul și acoperiți flacăra cu un capac sau cu o pătură anti-incendiu.
- Nu depozitați nimic pe suprafețele de gătit.
- Nu folosiți un aparat de curățat cu abur pentru a curăța aparatul.
- Obiectele de metal, de ex. cuțitele, furculițele, lingurile și capacele nu trebuie puse pe suprafața plitei, deoarece se pot înfierbânta.
- Ștergeți toate resturile varsate pe capac înainte de deschidere. Lăsați suprafața plitei să se răcească înainte de a închide capacul.
- Nu folosiți substanțe abrazive dure sau răzuitoare ascuțite de metal pentru a curăța sticla ușii deoarece acestea pot zgâria suprafața, ceea ce poate conduce la spargerea sticlei.



### Instrucțiuni privind siguranța

#### Instalarea



**Avertizare** Doar o persoană calificată trebuie să instaleze acest aparat.

- Îndepărtați toate ambalajele.
- Dacă aparatul este deteriorat, nu îl instalați sau utilizați.
- Respectați instrucțiunile de instalare furnizate împreună cu aparatul.
- Procedați cu atenție sporită atunci când mutați aparatul deoarece acesta este greu. Purtați întotdeauna mănuși de protecție.
- Nu trageți aparatul de mâner.
- Respectați distanțele minime față de alte aparate și corpuri de mobilier.
- Verificați dacă aparatul este instalat având în jurul său structuri de siguranță.
- Laturile aparatului trebuie să rămână în apropierea altor aparate sau unități cu aceeași înălțime.
- Nu instalați aparatul pe o platformă.
- Nu așezați aparatul lângă o ușă sau sub o fereastră. Astfel, vasele fierbinți de pe aparat nu vor cădea atunci când ușa sau fereastra va fi deschisă.

## Conexiunea la rețeaua electrică

 **Avertizare** Risc de incendiu și de electrocutare.

- Toate conexiunile electrice trebuie realizate de către un electrician calificat.
- Aparatul trebuie legat la împământare.
- Verificați dacă informațiile de natură electrică, specificate pe plăcuța cu datele tehnice, corespund sursei de tensiune. Dacă nu, contactați un electrician.
- Folosiți întotdeauna o priză cu protecție la electrocutare corect instalată.
- Nu folosiți adaptoare cu căi multiple și cabluri prelungitoare.
- Procedați cu atenție pentru a nu deteriora ștecherul și cablul de alimentare electrică. Contactați centrul de service sau un electrician pentru a schimba un cablu de alimentare deteriorat.
- Nu lăsați cablurile de alimentare electrică să intre în contact cu ușa aparatului, în special atunci când ușa este fierbinte.
- Protecția la electrocutare a pieselor aflate sub tensiune și izolate trebuie fixată astfel încât să nu permită scoaterea ei fără folosirea unor unelte.
- Introduceți ștecherul în priză numai după încheierea procedurii de instalare. Asigurați-vă că priza poate fi accesată după instalare.
- Dacă priza de curent prezintă jocuri, nu conectați la ea ștecherul.
- Nu trageți de cablul de alimentare pentru a scoate din priză aparatul. Trageți întotdeauna de ștecher.
- Folosiți doar dispozitive de izolare adecvate: întrerupătoare pentru protecția liniei, siguranțe fuzibile (siguranțele cu șurub trebuie scoase din suport), mecanisme de decuplare pentru scurgeri de curent și contactoare.
- Instalația electrică trebuie să fie prevăzută cu un dispozitiv de izolare, care vă permite să deconectați aparatul de la rețea la toți polii. Dispozitivul izolator trebuie să aibă o

deschidere între contacte de cel puțin 3 mm.

## Racordul la gaz

- Toate racordurile la gaz trebuie realizate de către o persoană calificată.
- Verificați dacă aerul circulă în jurul aparatului.
- Informațiile despre alimentarea cu gaz se găsesc pe plăcuța de date tehnice.
- Acest aparat nu este conectat la un dispozitiv care să evacueze produsele rezultate în urma combustiei. Aparatul se racordează în conformitate cu reglementările în vigoare privind instalarea. Acordați o deosebită atenție la aspectele referitoare la o ventilație adecvată.

## Utilizarea

 **Avertizare** Risc de vătămare, arsuri sau de electrocutare.

- Utilizați acest aparat într-un mediu casnic.
- Nu modificați specificațiile acestui aparat.
- Nu blocați fantele de ventilație.
- Nu lăsați aparatul nesupravegheat în timpul funcționării.
- Dezactivați aparatul după fiecare întreținere.
- Aparatul devine fierbinte în interior pe durata funcționării. Nu atingeți elementele de încălzire care sunt în aparat. Folosiți întotdeauna mănuși de protecție pentru a scoate sau a pune în cuptor accesorii sau vase.
- Procedați cu atenție la deschiderea ușii aparatului atunci când aparatul este în funcțiune. Este posibilă emisia de aer fierbinte.
- Nu acționați aparatul având mâinile umede sau când acesta este în contact cu apa.
- Nu aplicați presiune asupra ușii deschise.
- Țineți întotdeauna închisă ușa aparatului atunci când acesta este în funcțiune.
- Nu puneți tacâmuri sau capace de oale pe zonele de gătit. Acestea devin fierbinți.
- După utilizare, opriți zona de gătit.

- Nu utilizați aparatul ca suprafață de lucru sau ca loc de depozitare.
- Asigurați o bună ventilație a camerei în care aparatul este instalat.
- Folosiți doar vase stabile cu forma corectă și diametrul mai mare decât dimensiunile arzătoarelor.
- Când rotiți brusc butonul de la poziția de maxim la cea de minim asigurați-vă că flacăra nu se stinge.
- Poziționați vasele central pe inele și nu le lăsați să iasă în afara marginii suprafeței de gătit.
- Utilizați doar accesoriile furnizate împreună cu aparatul.
- Nu instalați adaptoare de flacăra pe arzător.

 **Avertizare** Pericol de explozie sau incendiu.

- Grăsimile și uleiul, atunci când sunt încălzite, pot elibera vapori inflamabili. Țineți flăcările sau obiectele încălzite departe de grăsimi și uleiuri atunci când gătiți.
- Vaporii pe care îi eliberează uleiul foarte fierbinte pot să se aprindă spontan.
- Uleiul folosit, care conține resturi de mâncare, poate lua foc la temperaturi mai mici față de uleiul care este utilizat pentru prima dată.
- Produsele inflamabile sau obiectele umezite cu produse inflamabile nu trebuie introduse în aparat, nici puse adiacent sau deasupra acestuia.
- Nu lăsați scântele sau flăcările deschise să intre în contact cu aparatul atunci când deschideți ușa.
- Deschideți ușa aparatului cu atenție. Utilizarea unor ingrediente cu conținut de alcool poate determina prezența aburilor de alcool în aer.

 **Avertizare** Pericol de deteriorare a aparatului.

- Pentru a preveni deteriorarea sau decolorarea emailului:

- Nu puneți vase sau alte obiecte în aparat direct pe baza acestuia.
- Nu puneți folie din aluminiu direct pe baza aparatului.
- nu puneți apă direct în aparatul fierbinte.
- nu țineți vase umede și alimente în interior după încheierea gătirii.
- procedați cu atenție la demontarea sau instalarea accesoriilor.
- Decolorarea emailului nu are niciun efect asupra funcționării aparatului. Nu este un defect în ceea ce privește garanția legală.
- Pentru prăjituri moi utilizați o tavă de copt adâncă. Sucurile de fructe lasă pete care pot fi permanente.
- Nu țineți vase pe panoul de comandă.
- Nu permiteți evaporarea completă a lichidului din vase.
- Procedați cu atenție pentru a nu lăsa obiecte sau vase să cadă pe aparat. Suprafața poate fi deteriorată.
- Nu activați zonele de gătit cu vase goale pe ele sau fără vase.
- Nu puneți folie din aluminiu pe aparat.
- Vasele realizate din fontă, aluminiu sau cu bazele deteriorate pot zgâria suprafața vitroceramică. Ridicați întotdeauna aceste obiecte atunci când trebuie să le mutați pe suprafața de gătit.

### Capac

- Nu modificați specificațiile acestui capac.
- Curățați capacul la intervale regulate.
- Nu deschideți capacul când există lichide vărsate pe suprafață.
- Înainte de a închide capacul stingeți toate arzătoarele.
- Nu închideți capacul până când plita și cuptorul nu se răcesc complet.
- Capacele de sticlă se pot sparge când sunt încălzite (dacă este aplicabil).



## Grătar pe gaz

**⚠️ Avertizare** Risc de incendiu și de arsuri.

- Nu puneți raftul cuptorului plin cu alimente pe cel mai înalt nivel.

## Îngrijirea și curățarea

**⚠️ Avertizare** Pericol de rănire, incendiu sau de deteriorare a aparatului.

- Înainte de a curăța aparatul, deconectați-l și scoateți ștecherul din priză.
- Verificați dacă aparatul s-a răcit. Există riscul de spargere a panourilor vitrate.
- Înlocuiți imediat panourile vitrate ale ușii dacă acestea sunt deteriorate. Contactați Centrul de Service.
- Atenție când scoateți ușa aparatului. Aceasta este grea!
- Curățați regulat aparatul pentru a preveni deteriorarea materialului de la suprafață.
- Resturile de grăsimi sau de alimente din aparat pot duce la apariția unui incendiu.
- Curățați aparatul cu o lavetă moale umedă. Utilizați numai detergenți neutri. Nu folosiți produse abrazive, bureți abrazivi, solvenți sau obiecte metalice.

- Dacă folosiți un spray pentru cuptor, respectați instrucțiunile de siguranță de pe ambalaj.
- Nu curățați emailul catalitic (dacă este cazul) cu nici un tip de detergent.
- Nu curățați arzătoarele în mașina de spălat vase.

## Bec interior

- Tipul de bec sau de lampă cu halogen utilizat pentru acest aparat este destinat exclusiv aparatelor electrocasnice. Nu îl utilizați în alte scopuri.

**⚠️ Avertizare** Risc de electrocutare.

- Deconectați aparatul de la sursa de alimentare electrică înainte de a înlocui becul.
- Folosiți doar becuri cu aceleași specificații.

## Service

- Contactați centrul de service pentru repararea aparatului. Vă recomandăm să utilizați doar piese de schimb originale.

## Aruncarea la gunoi

**⚠️ Avertizare** Risc de rănire sau de sufocare.

- Deconectați aparatul de la sursa de alimentare.
- Tăiați cablul electric și îndepărtați-l.
- Scoateți dispozitivul de blocare a ușii pentru a preveni închiderea copiilor sau a animalelor de companie în aparat.

# Descrierea produsului

## Scurtă prezentare generală

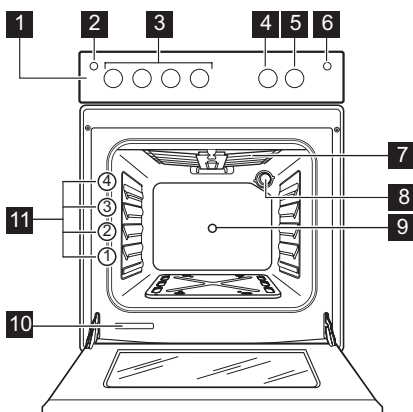

- 1 Panou de comandă
- 2 Buton generator de scânteie-aprindere piezoelectrică
- 3 Butoane pentru plită
- 4 Buton pentru cronometru (ceas avertizor)
- 5 Buton pentru funcțiile cuptorului
- 6 Buton pentru becul cuptorului și rotisor
- 7 Grătar
- 8 Becul cuptorului
- 9 Orificiu rotisor
- 10 Plăcuță date tehnice
- 11 Niveluri raft

## Configurația plitei de gătit

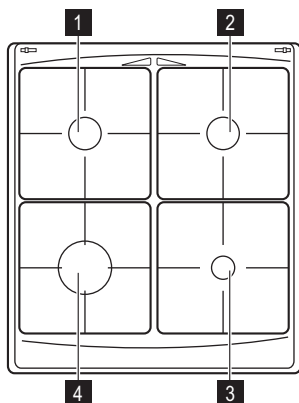

- 1 Arzător semi-rapid
- 2 Arzător semi-rapid
- 3 Arzător auxiliar
- 4 Arzător rapid

## Accesoriiile

- **Grătarul cuptorului**  
Pentru veselă, forme pentru prăjituri, fripturi.
- **Tavă de copt plată**  
Pentru prăjituri și fursecuri.
- **Tavă de coacere plată aluminizată**  
Pentru prăjituri și fursecuri.
- **Rotisor**

Pentru prăjirea bucăților de carne și a păsărilor mai mari.

- **Deflector pentru grătar**  
Pentru protejarea butoanelor în timpul utilizării grătarului.
- **Compartiment de păstrare**  
Sub cuptor se află compartimentul de depozitare.

Pentru a utiliza compartimentul, ridicați ușa frontală situată în partea inferioară, apoi trageți-o în jos.

**⚠ Avertizare** Compartimentul de depozitare poate deveni fierbinte în timpul funcționării aparatului.

## Înainte de prima utilizare

**⚠ Avertizare** Consultați capitolele privind Siguranța.

**⚠ Atenție** Pentru a deschide ușa cuptorului, apucați întotdeauna de mijlocul mânerului.

### Prima curățare

- Scoateți toate componentele aparatului.
- Curățați aparatul înainte de prima utilizare.

**⚠ Atenție** Nu utilizați agenți de curățare abrazivi! Aceștia pot deteriora suprafața. Consultați capitolul "Îngrijirea și curățarea".

## Plită - Utilizarea zilnică

**⚠ Avertizare** Consultați capitolele privind Siguranța.

### Aprinderea arzătorului

**⚠ Avertizare** Procedați cu atenție când utilizați flacără deschisă în bucătărie.

Producătorii nu își asumă nicio responsabilitate în cazul utilizării necorespunzătoare a flăcării.

**i** Aprindeți întotdeauna arzătorul anterior punerii vaselor pe acesta.

Pentru a aprinde arzătorul:

1. Țineți apăsat butonul generator de scânteii ✨.
2. Rotiți butonul de comandă la stânga în poziția maximă ⚡. Apăsați butonul înăuntru și mențineți.
3. Eliberați butonul generator de scânteii, dar mențineți butonul de comandă a gazului în această poziție timp de aproximativ 10 secunde; astfel se va încălzi termocuplul. În caz contrar, alimentarea cu gaz va fi întreruptă.

### Preîncălzirea

Setați cuptorul pe temperatura maximă și lăsați-l să funcționeze gol timp de 45 de minute, pentru a arde toate reziduurile de pe suprafața cavității. Este posibil ca accesoriile să se încălzească mai tare decât în cazul utilizării normale. Cu această ocazie, cuptorul poate degaja un miros neplăcut. Acest lucru este normal. Asigurați-vă că încăperea este bine aerisită.

4. După ce flacăra este constantă, o puteți ajusta.

**i** În cazul în care, după câteva încercări arzătorul nu se aprinde, verificați poziția corectă a coroanei și capacului arzătorului.

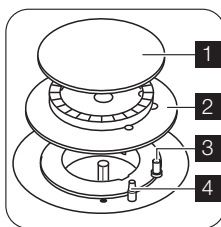

- 1 Capac arzător
- 2 Coroană arzător
- 3 Bujie de aprindere
- 4 Termocuplu

**⚠ Avertizare** Dacă arzătorul nu se aprinde nici după 10 secunde, eliberați butonul de control, rotiți-l pe poziția "oprit" și încercați să aprindeți din nou arzătorul după ce a trecut cel puțin 1 minut.



**Important** Aprinderea arzătorului se poate face și fără dispozitivul electric (de ex. când în bucătărie nu este disponibilă o sursă de curent electric). Pentru aceasta, apropiați flacăra de arzător, rotiți butonul corespunzător în poziția debitului maxim de gaz și apăsați-l timp de 10 secunde.

**i** Dacă arzătorul se stinge din întâmplare, rotiți butonul de control pe poziția "off" (oprit) și încercați să aprindeți arzătorul din nou după cel puțin 1 minut.

## Plită - Recomandări ajutătoare

### Economia de energie

- Pe cât posibil, acoperiți întotdeauna vasele cu capace.
- Când lichidul începe să fiarbă, reduceți intensitatea flăcării astfel încât lichidul să fiarbă liniștit.

**!** **Avertizare** Folosiți oale și cratițe cu dimensiunea bazei corespunzătoare cu dimensiunea arzătorului. Nu utilizați vase de gătit care depășesc marginile plitei.

## Plită - Îngrijirea și curățarea

**!** **Avertizare** Consultați capitolele privind Siguranța.

**!** **Avertizare** Înainte de curățare, opriți aparatul și lăsați-l să se răcească.

**!** **Avertizare** Din motive de siguranță, nu curățați aparatul cu un sistem de curățat cu aburi sau cu presiune mare.

**!** **Avertizare** Nu utilizați substanțe de curățare abrazive, bureți din sârmă sau substanțe acide, deoarece pot deteriora aparatul.

- Pentru a curăța piesele emailate, capacul și coroana arzătorului, spălați-le cu apă caldă și săpun.

**i** Generatorul de scânteie poate porni automat în momentul în care porniți sursa de curent, după instalare sau după o pauză de curent. Acest lucru este normal.

### Stingerea arzătorului

Pentru a stinge flacăra, rotiți butonul pe simbolul **!**.

**!** **Avertizare** Micșorați întotdeauna flacăra sau opriți-o înainte de a lua vasele de pe arzător.

Arzător	Diametre vase de gătit
Rapid	160 - 280 mm
Semi-rapid	140 - 240 mm
Auxiliar	100 - 180 mm

Folosiți vase de gătit cu partea inferioară cât mai groasă și plată.







- Spălați piesele din oțel inoxidabil cu apă, iar apoi uscați-le cu o lavetă moale.
- Suporturile pentru vase **nu sunt** adecvate pentru spălarea automată; acestea trebuie spălate **manual**.
- Asigurați-vă că așezați corect suporturile pentru vase după ce le-ați curățat.
- Pentru o funcționare corectă a arzătoarelor, asigurați-vă că brațele suporturilor pentru vase se află în centrul arzătorului.
- **Pentru a preveni deteriorarea suprafeței plitei, procedați cu atenție când reasezați suporturile pentru vase.**

După curățare, uscați aparatul cu o cârpă moale.

# Cuptor- Utilizarea zilnică

 **Avertizare** Consultați capitolele privind Siguranța.

## Funcțiile cuptorului

Funcția cuptorului	Aplicație
 Poziția Oprit	Pentru a opri aparatul.
1 - 8 Intervalul de reglare pentru treptele de temperatură	Intervalul de reglare a treptelor temperaturii pentru gătit convențional. (1 - 135 °C; 2 - 150 °C; 3 - 165 °C; 4 - 180 °C; 5 - 195 °C; 6 - 210 °C; 7 - 230 °C; 8 - 250 °C)
 Pizza	Pentru a face pizza.
 Grătar	Pentru frigerea la grătar a alimentelor plate, în mijlocul grătarului. Pentru a face pâine prăjită.  <b>Avertizare</b> Temperatura maximă pentru această funcție este de 210 °C.
 Bec cuptor	Pentru a ilumina interiorul cuptorului fără nici o funcție de gătit. Pentru a folosi această funcție, apăsați pe butonul pentru becul cuptorului și rotisor.
 Rotisor	Pentru a găti carnea la rotisor. Pentru a folosi această funcție, apăsați pe butonul pentru becul cuptorului și rotisor.

## Gătitul în cuptorul cu gaz

### Pentru a aprinde arzătorul de gaz al cuptorului:

1. Deschideți ușa cuptorului.
2. Țineți apăsat butonul generator de scânteie (  ).
3. Rotiți butonul de comandă al cuptorului cu gaz la stânga în poziția maximă. Apăsați butonul și mențineți. Eliberați butonul generator de scânteie, dar mențineți butonul de comandă a cuptorului cu gaz în această poziție timp de aproximativ 10 secunde. Nu eliberați butonul până la apariția flăcării.
4. Rotiți butonul de comandă a cuptorului cu gaz pe temperatura corespunzătoare.

 Dacă arzătorul de gaz al cuptorului nu se aprinde sau dacă se stinge accidental:

1. Eliberați butonul de comandă a cuptorului cu gaz și rotiți-l pe poziția Oprit  .

2. Deschideți ușa cuptorului.
3. După un minut, încercați să reaprindeți arzătorul de gaz.

### Aprinderea manuală:

Dacă alimentarea electrică este întreruptă.

1. Deschideți ușa cuptorului.
2. Țineți flacăra lângă orificiul din partea inferioară a cavității cuptorului.
3. În același timp, rotiți butonul de comandă a cuptorului cu gaz la stânga, la temperatura maximă.
4. Când flacăra se aprinde, mențineți butonul de comandă a gazului în această poziție timp de aproximativ 10 secunde.
5. Rotiți butonul de comandă a cuptorului cu gaz pe temperatura corespunzătoare.

 Verificați flacăra prin orificiile din partea inferioară a cuptorului.

### Dispozitivul de siguranță al cuptorului:

Cuptorul cu gaz este dotat cu un termocuplu. Acesta oprește fluxul de gaz dacă flacăra se stinge.

### Stingerea arzătorului cuptorului

Pentru a stinge flacăra, rotiți butonul pe poziția oprit.

### Utilizarea grătarului

**⚠ Avertizare** Nu lăsați aparatul nesupravegheat în timpul funcționării grătarului. Componentele accesibile ale aparatului se încing. Există pericol de arsuri.

**⚠ Avertizare** În timpul funcționării grătarului nu permiteți apropierea copiilor. Există pericol de arsuri.

**⚠ Avertizare** Nu utilizați niciodată grătarul cu ușa închisă. Există pericol de incendiu sau de emisii de monoxid de carbon.

1. Deschideți ușa aparatului.
2. Montați deflectorul grătarului **A** în poziție, deasupra ușii. Asigurați-vă că cele două dispozitive de blocare se cuplează corect în găurile din partea superioară a cadrului frontal al cavității cuptorului (sub panoul de comandă).

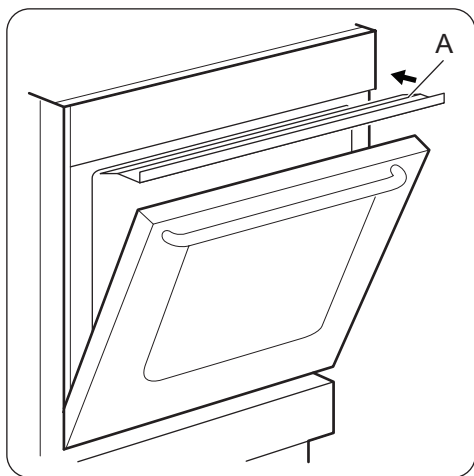

3. Țineți apăsat butonul generator de scânteii.
4. Rotiți butonul de comandă a cuptorului cu gaz pe poziția Grătar . Apăsați butonul înăuntru și mențineți.

**⚠ Atenție** Asigurați-vă că rotiți butonul până la capăt, evitând poziția intermediară între Oprit și Grătar. Generatorul de scânteii poate rămâne activ în pozițiile intermediare.

5. Eliberați butonul generatorului de scânteii.
6. Țineți butonul de comandă în această poziție timp de aproximativ 15 secunde. Nu eliberați butonul până la apariția flăcării.
7. Eliberați butonul de control al cuptorului.
8. Preîncălziți grătarul timp de 5-10 minute.
9. Puneți carnea pe raftul cuptorului, iar raftul pe nivelul 3.

**⚠ Avertizare** Nu puneți carnea pe cel mai înalt nivel al cuptorului. Există pericolul producerii unui incendiu.

10. Puneți o tavă de copt sau tava de coacere dedesubt, pe nivelul 2 al cuptorului, pentru a colecta sucul.

**i** Nu puneți carnea direct în tava de copt sau în cea de coacere.

11. Lăsați ușa cuptorului puțin întredeschisă.
12. Când se rumenește prima parte, întoarceți carnea cu o furculiță pentru a evita pierderea sucului natural.
13. Când se rumenește și a doua parte, scoateți carnea din cuptor.

**i** Dacă grătarul nu se aprinde sau dacă se stinge accidental:

1. Eliberați butonul de comandă a cuptorului cu gaz și rotiți-l pe poziția oprit.
2. Deschideți ușa aparatului.
3. După un minut, încercați să reaprindeți grătarul.

### Aprinderea manuală:

Dacă nu există alimentare electrică:

1. Deschideți ușa aparatului.
2. Apropiati o sursă de foc de arzătorul grătarului.
3. Rotiți butonul de comandă a cuptorului la simbolul . Apăsati butonul înăuntru și mențineți.

### Inchiderea arzătorului grătarului

Pentru a stinge flacăra, rotiți butonul în poziția oprit.

### Ceasul avertizor

Utilizați-l pentru a regla o numărătoare inversă.

## Cuptor - Utilizarea accesoriilor

 **Avertizare** Consultați capitolele privind Siguranța.

### Montarea tăvii de coacere

Puneți tava în centrul cuptorului, între peretele frontal și cel posterior. Astfel căldura va putea circula în fața și în spatele tăvii. Tava trebuie poziționată ca în imagine, cu partea înclinată în spate.

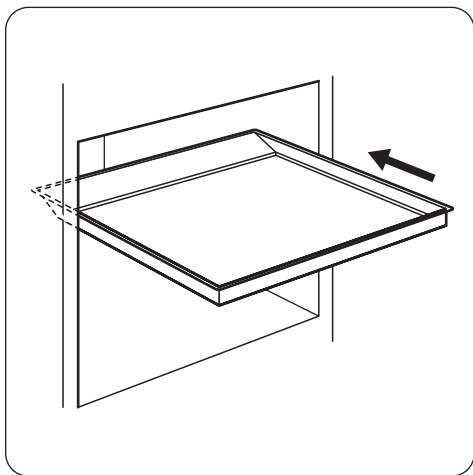

 **Avertizare** Nu împingeți tava până la peretele posterior al cuptorului. În caz contrar, circulația căldurii în jurul tăvii va fi împiedicată. Este posibil ca alimentele să se

Mai întâi rotiți butonul de control al ceasului avertizor (vedeți "Descrierea produsului") în sens orar cât de mult posibil. Apoi rotiți-l înapoi la valoarea perioadei de timp necesare. Se aude un semnal după ce a trecut intervalul de timp.

**Această funcție nu are nicio influență asupra funcționării cuptorului.**

ardă, în special în partea din spate a cuptorului.

### Rotisor

 **Avertizare** Procedați cu atenție atunci când utilizați rotisorul. Furcile de fixare și țepușa sunt ascuțite. Există riscul de vătămare.

 **Avertizare** Când scoateți rotisorul utilizați mănuși adecvate pentru cuptor. Rotisorul și grătarul sunt fierbinți. Pericol de arsuri.

1. Deschideți ușa cuptorului.
2. Fixați cârligul de susținere în spațiul din partea de sus al cadrului frontal al cuptorului.
3. Introduceți prima furcă în țepușă, așezați apoi carnea în țepușă și fixați cea de-a doua furcă. Puneți carnea pentru grătar în mijlocul rotisorului.
4. Strângeți furcile de fixare.
5. Introduceți vârful țepușei în orificiul prevăzut pentru aceasta. Consultați "Descrierea produsului".

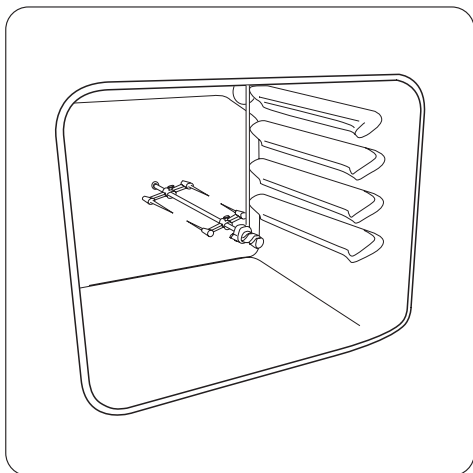

6. Așezați capătul frontal al țepușei pe cârligul de susținere.

7. Scoateți mânerul rotisorului.
8. Puneți tava de coacere pe nivelul minim al cuptorului.
9. Aprindeți arzătorul pentru grătar. Consultați "Utilizarea grătarului".
10. Apăsăți butonul pentru Rotisor . Asigurați-vă că rotisorul se învâрте.
11. După ce carnea este făcută, rotiți butonul în poziția Oprit.
12. Montați mânerul rotisorului.
13. Scoateți cu atenție rotisorului și tava de coacere din cuptor.

 Greutatea maximă a alimentelor ce pot fi puse pe rotisor este de 4-5 kg.

## Cuptor - Recomandări ajutătoare

 **Atenție** Pentru prăjituri foarte umede utilizați o tavă de copt adâncă. Sucul fructelor poate păta ireversibil smalțul.

- Aparatul are patru niveluri pentru rafturi. Numărați nivelurile rafturilor din partea de jos a podelei aparatului.
- Umezeala poate produce condens în aparat sau pe sticla ușii. Acest lucru este normal. Utilizatorul trebuie să se îndepărteze întotdeauna de aparat atunci când deschide ușa aparatului pe durata gătirii. Pentru a reduce condensul, lăsați aparatul să funcționeze timp de 10 minute înainte de gătire.
- Ștergeți umezeala după fiecare utilizare a aparatului.
- Nu puneți obiecte direct pe podeaua aparatului și nu acoperiți componentele cu folie din aluminiu atunci când gătiți. În caz contrar, este posibilă modificarea rezultatelor obținute și deteriorarea stratului de email.

### Coacerea prăjiturilor

- Preîncălziți cuptorul timp de circa 10 minute înainte de coacere.
- Nu deschideți ușa cuptorului înainte ca 3/4 din durata de coacere să fi trecut.

- Dacă utilizați două tăvi de coacere în același timp, lăsați un nivel liber pentru raft între ele.

### Gătirea cărnii și a peștelui

- Nu gătiți carne cu greutatea sub 1 kg. Gătirea unor bucăți prea mici face carnea prea uscată.
- Utilizați o tavă de scurgere pentru alimentele foarte grase pentru a evita petele pe cuptor care pot fi permanente.
- Lăsați carnea aproximativ 15 minute înainte de a o tăia, astfel încât sucul să nu se prelingă afară.
- Pentru a împiedica formarea de prea mult fum în cuptor pe durata frigerii, se recomandă adăugarea de puțină apă în tava de scurgere. Pentru a preveni condensarea fumului, adăugați apă de fiecare dată după ce se evaporă.

### Durate de gătit

Duratele de gătit depind de tipul de alimente, de consistența și volumul lor.

La început, monitorizați performanța când gătiți. Găsiți cele mai bune setări (setarea căldurii, durata de gătit, etc.) pentru vasele,

rețetele și cantitățile dvs. când utilizați acest aparat.

### Tabel de gătit

Aliment	Tip tavă și nivel raft	Durata de preîncălzire (minute)	Poziție termos-tat	Durata de gătit/coacere (minute)
Patiserie (250 g)	tavă din aluminiu la nivel 3	10	2	25 - 30
Patiserie (250 g)	tava emailată pe nivelul 3	10	2	20 - 25
Prăjitură joasă (1000 g)	tavă din aluminiu / emailată la nivelul 3	10	2 - 3	35 - 40
Plăcintă dospită cu mere (2000 g)	tavă din aluminiu la nivel 3	10	5	50 - 60
Plăcintă cu mere (1200 + 1200 g)	2 forme rotunde din aluminiu (diametru: 20 cm) la nivelul 3	10	6	55 - 65
Prăjituri mici (500 g)	tavă din aluminiu la nivel 3	10	2 - 3	25- 30
Pandișpan fără grăsimi (350 g)	1 formă rotundă (diametru: 26 cm) la nivelul 3	10	3	30 - 35
Tort de clătite (1500 g)	tavă din aluminiu / emailată la nivelul 3	-	2 - 3	45 - 55 <sup>1)</sup>
Pui, întreg (1400 g)	pe raftul cuptorului la nivelul 3 <sup>2)</sup>	-	8	50 - 60
Aluat de prăjitură (800 g)	tavă din aluminiu / emailată la nivelul 3	20	7	15 - 20
Prăjitură cu drojdie umplută (1200 g)	tavă din aluminiu / emailată la nivelul 3	15	4 - 5	40 - 50
Pizza (1000 g)	tavă din aluminiu / emailată la nivelul 3	10	5 - 6	25 - 35
Prăjitură cu brânză (2600 g)	tavă din aluminiu / emailată la nivelul 3	-	2	70 - 90
Aluat tartă cu mere (1900 g)	tavă din aluminiu / emailată la nivelul 3	15	6 - 7	40 - 60
Prăjitură de Crăciun (2400 g)	tavă din aluminiu / emailată la nivelul 3	15 <sup>3)</sup>	3 - 4	60 <sup>4)</sup>
Quiche Lorraine (1000 g)	1 formă rotundă (diametru: 26 cm) la nivelul 3	15	5 - 6	50 - 60
Pâine țărănească (750 + 750 g)	2 forme rotunde din aluminiu (diametru: 20 cm) la nivelul 3	15 <sup>3)</sup>	4 - 5	50 - 60
Pandișpan românesc (600 + 600 g)	2 forme rotunde din aluminiu (diametru: 25 cm) la nivelul 3	10	2 - 3	50 - 60
Pandișpan românesc - tradițional (600 + 600 g)	2 forme rotunde din aluminiu (diametru: 25 cm) la nivelul 3	10	2 - 3	40 - 50
Ruladă (500 g)	tavă din aluminiu / emailată la nivelul 3	10	2 - 3	20 - 30

Aliment	Tip tavă și nivel raft	Durata de preîncălzire (minute)	Poziție termos-tat	Durata de gătire/coacere (minute)
Bezele (400 g)	tavă din aluminiu / emailată la nivelul 3	-	1 - 2	40 - 50
Mini Choux (500 g)	tavă din aluminiu / emailată la nivelul 3	10	3 - 4	30 - 40
Prăjitură sfărâmicioasă (1500 g)	tavă din aluminiu / emailată la nivelul 3	15	5 - 6	30 - 40
Pandișpan (600 g)	tavă din aluminiu / emailată la nivelul 3	10	2	35 - 40
Prăjitură cu unt (600 g)	tavă din aluminiu / emailată la nivelul 3	15	3	20 - 30

- 1) După oprirea aparatului, lăsați prăjitura în cuptor încă 5 - 7 minute.
- 2) Puneți o tavă de copt pe nivelul 2 al cuptorului, sub raft.
- 3) Termostatul în poziția: 8
- 4) După oprirea aparatului, lăsați prăjitura în cuptor încă 5 - 10 minute.

 Pentru rezultate optime, când pregătiți pizza rotiți butonul pentru funcțiile cuptorului în poziția pentru Pizza.

## Grill with turnspit

Aliment	Nivel raft	Durata de gătire/coacere (minute)
Pui, întreg (1000 g)	Raftul cuptorului la nivelul 3 <sup>1)</sup>	90

- 1) Puneți o tavă de copt pe nivelul 1 al cuptorului, sub raft.

## Cuptor - Îngrijirea și curățarea

 **Avertizare** Consultați capitolele privind Siguranța.

- Curățați partea din față a aparatului cu o cârpă moale, înmuiată în apă caldă și un agent de curățare.
- Pentru a curăța suprafețele metalice, folosiți un agent de curățare obișnuit
- Curățați interiorul cuptorului după fiecare utilizare. În acest mod puteți îndepărta mai ușor murdăria, care nu se va arde.
- Îndepărtați murdăria rezistentă cu produse speciale de curățat cuptorul.
- Curățați toate accesoriile cuptorului (cu o cârpă moale, cu apă caldă și un agent de

curățare) după fiecare utilizare, apoi lăsați-le să se usuce.

- Dacă aveți accesorii neaderente, nu le curățați cu agenți agresivi, obiecte ascuțite sau prin spălare în mașina de spălat vase. În acest mod se poate distruge stratul antiaderent!

### Curățarea ușii cuptorului

Ușa cuptorului are două panouri vitrate montate unul peste celălalt. Pentru a ușura curățarea cuptorului, ușa poate fi scoasă.

-  **Avertizare** Ușa cuptorului se poate închide dacă încercați să scoateți panoul vitrat interior când ușa este încă asamblată.

**⚠ Avertizare** Verificați dacă panourile de sticlă sunt reci, înainte de a curăța ușa. Există riscul de spargere a sticlei.

**⚠ Avertizare** Când panourile vitrate ale ușii sunt deteriorate sau au zgârieturi, sticla devine slabă și se poate sparge. Pentru a preveni acest lucru, trebuie să le înlocuiți. Pentru instrucțiuni suplimentare, contactați centrul de service local.

### Scoaterea ușii cuptorului și a panoului vitrat

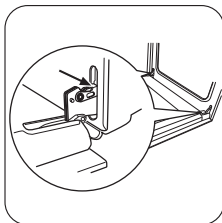

**1** Deschideți complet ușa și apucați de cele două balamale ale ușii.

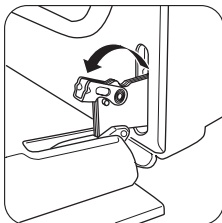

**2** Ridicați și rotiți pârghiile de pe cele două balamale.

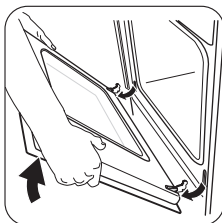

**3** Închideți ușa cuptorului până la prima poziție de deschidere (jumătate). Apoi trageți spre înainte și scoateți-o din locaș.

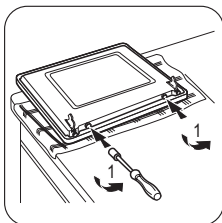

**4** Puneți ușa pe o suprafață stabilă, protejată de o lavetă moale. Cu o șurubelniță scoateți cele 2 șuruburi din partea de jos a ușii.

**Important** Nu pierdeți șuruburile.

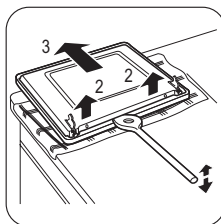

**6** Ridicați ușa interioară.

**7** Curățați interiorul ușii. Curățați panoul vitrat cu apă caldă și săpun. Uscați cu grijă.

**5** Pentru deschiderea ușii interioare utilizați o spatulă din lemn, plastic sau material similar. Țineți ușa exterioară și împingeți ușa interioară în sus.

**⚠ Avertizare** Curățați panoul vitrat doar cu apă caldă și săpun. Agenții de curățare abrazivi, substanțele pentru îndalăturarea petelor și obiectele ascuțite (de exemplu cuțite sau raclete) pot deteriora sticla.

### Introducerea ușii cuptorului și a panoului vitrat

După finalizarea procesului de curățare, montați ușa cuptorului. Pentru a face acest lucru, parcurgeți etapele în sens invers.

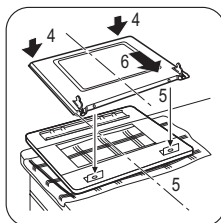

### Becul cuptorului

**⚠ Avertizare** Aveți grijă când schimbați becul cuptorului. Deconectați întotdeauna aparatul de la alimentare înainte de a înlocui becul. Există pericol de electrocutare.



**⚠ Avertizare** Becurile cu filament din acest aparat sunt becuri speciale utilizate numai la aparatele electrocasnice. Nu le utilizați pentru a ilumina camere sau zone din casă. Dacă trebuie să înlocuiți un bec, becul de schimb trebuie să fie de aceeași putere și dedicat pentru utilizarea în aparatele electrocasnice.

#### Înainte de a schimba becul cuptorului:

- Dezactivați aparatul.
- Decuplați siguranțele din tablou sau dezactivați întrerupătorul.
- Puneți o lavetă pe fundul cuptorului. Acest lucru ajută la protejarea becului și a capacului de sticlă.

#### Înlocuirea becului cuptorului:

1. Localizați capacul de sticlă al becului din spatele cavității.  
Rotați capacul de sticlă al becului la stânga și scoateți-l.
2. Curățați capacul de sticlă.
3. Înlocuiți becul cuptorului cu un alt bec corespunzător, rezistent la o temperatură de 300 °C.  
Folosiți doar un bec de cuptor de același tip cu becul înlocuit. Trebuie să fie de aceeași putere și dedicat pentru utilizarea în aparatele electrocasnice.
4. Instalați capacul de sticlă.

### Ce trebuie făcut dacă...

Problemă	Cauză posibilă	Soluție
Nu se produce scânteie pentru aprinderea gazului	Nu există alimentare cu curent	Asigurați-vă că unitatea este conectată la sursa de energie electrică și este pornită.
Nu se produce scânteie pentru aprinderea gazului	Nu există alimentare cu curent	Examinați siguranța instalației electrice a locuinței.
Nu se produce scânteie pentru aprinderea gazului	Capacul și coroana arzătorului nu sunt aliniate	Capacul și coroana arzătorului trebuie să fie așezate în pozițiile corecte.
Flacăra se stinge imediat după aprindere	Termocuplul nu se încălzește suficient	După aprinderea flăcării, țineți apăsat butonul de comandă a gazului timp de aproximativ 5 secunde.
Flacăra arde inegal pe circumferința arzătorului	Coroana arzătorului este blocată de resturi alimentare	Verificați dacă injectorul principal nu este blocat și coroana arzătorului nu este obstrucționată de resturi alimentare.
Aparatul nu funcționează deloc	Siguranța din tabloul de siguranțe este decuplată	Verificați siguranța. Dacă siguranța declanșează de mai multe ori, adresați-vă unui electrician calificat.
Cuptorul nu se încălzește	Cuptorul nu este pornit	Porniți cuptorul.
Cuptorul nu se încălzește	Nu au fost efectuate setările necesare	Verificați setările.
Becul cuptorului nu funcționează	Becul este defect	Înlocuiți becul cuptorului.
Aburul și condensul se depun pe alimente și în interiorul cuptorului	Ați lăsat vasul cu mâncare prea mult timp în cuptor	Nu lăsați vasele cu mâncare în cuptor mai mult de 15 - 20 minute după terminarea procesului de gătit.

Dacă nu puteți găsi singur o soluție problemei, contactați dealerul sau centrul de servicii.

Datele necesare centrului de servicii se găsesc pe plăcuța cu date tehnice. Aceasta

este amplasată pe cadrul frontal din interiorul cuptorului.

Vă recomandăm să notați datele aici:

Model (MOD.)

.....

PNC (codul numeric al produsului)

.....

Numărul de serie (S-N.)

.....

## Instalarea

 **Avertizare** Consultați capitolele privind Siguranța.

### Amplasarea aparatului

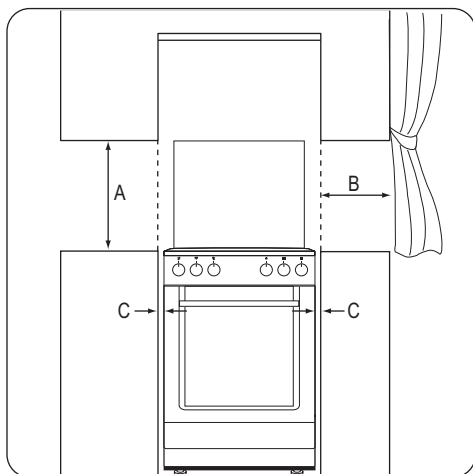

### Distanțe minime

Dimensiuni	mm
A	690
B	150
C	20

### Arzătoarele de gaz

### Date tehnice

Dimensiuni	
Înălțime	855 mm
Lățime	600 mm
Adâncime	600 mm
Putere electrică totală	20,6 W
Tensiune	230 V
Frecvență	50 Hz
Categorie gaz	II2H3B/P
Alimentare cu gaz	G20 (2H) 20 mbar G30/31 (3B/P) 30/30 mbar

### Diametre by-pass

Arzător	Ø by-pass în 1/100 mm.
Auxiliar	29
Semi-rapid	32
Rapid	42
Cuptor	44

ARZĂTOR	PUTERE NORMALĂ kW	PUTERE REDUSĂ kW	Tip de gaz	Presiune mbar	Diametrul in- jectorului mm	Utilizarea g/h
Arzător au- xiliar	1,00	0,35	Gaz natural G20	20	0,70	-
	1,00	0,35	Butan G30	30	0,50	72,71
	0,85	0,31	Propan G31	30	0,50	60,70
Arzător se- mi-rapid	2,00	0,43	Gaz natural G20	20	0,96	-
	2,00	0,43	Butan G30	30	0,71	145,43
	1,70	0,38	Propan G31	30	0,71	121,40
Arzător ra- pid	3,00	0,72	Gaz natural G20	20	1,19	-
	3,00	0,72	Butan G30	30	0,88	218,14
	2,60	0,63	Propan G31	30	0,88	185,68
Cuptor	2,70	0,90	Gaz natural G20	20	1,20	-
	2,70	0,90	Butan G30	30	0,80	196,33
	2,35	0,78	Propan G31	30	0,80	167,82
Grătar	1,90	-	Gaz natural G20	20	1,08	-
	1,90	-	Butan G30	30	0,71	138,16
	1,65	-	Propan G31	30	0,71	117,83

### Racordul la gaz

Alegeți racorduri rigide sau utilizați o țeavă flexibilă din oțel inoxidabil conformă cu reglementările în vigoare. Dacă utilizați țevi metalice flexibile, procedați cu atenție pentru ca acestea să nu intre în contact cu părțile mobile și să nu fie strivite.

### Racordarea cu țevi flexibile nemetalice

Dacă se poate face ușor și complet verificarea racordului, puteți utiliza un racord flexibil. Trebuie să strângeți ferm cu coliere țeava flexibilă.

Utilizați un suport pentru țeavă la montare.

Strângeți bine suportul pentru țeavă de garni-

tură și continuați cu racordul de gaz. Țeava flexibilă este adecvată când:

- Nu poate deveni mai fierbinte decât temperatura camerei sau nu poate avea mai mult de 30 °C.
- Are o lungime de maxim 1500 mm.
- Nu se comprimă.
- Nu este supusă la tracțiune sau torsiune.
- Nu intră în contact cu margini ascuțite sau colțuri.
- Poate fi inspectată cu ușurință pentru a-i verifica starea.

Pentru conservarea țevii flexibile trebuie să verificați la intervale regulate dacă:

- Nu prezintă crăpături, tăieturi, urme de arsură la capete sau pe lungimea sa.
- Materialul este la fel de elastic și nu s-a întărit.
- Colierele nu sunt ruginite.
- Nu a expirat.

Dacă observați defecte, nu reparați țeava, ci înlocuiți-o.

**Important** După terminarea instalării, folosiți o soluție pe bază de apă și săpun (nu folosiți niciodată o flacăară) pentru a verifica etanșeitatea perfectă a montajului.

Racordul de alimentare cu gaz se află în partea din spate a panoului de comandă.

**⚠ Avertizare Înainte de a conecta racordul de gaz, scoateți ștecherul din priză sau decuplați siguranța din tablou. Închideți robinetul principal de alimentare cu gaz.**

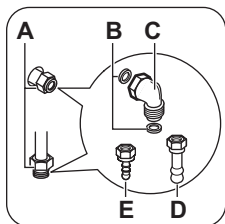

- A) Punct de racordare la gaz (numai un singur punct per aparat)
- B) Garnitură
- C) Racord ajustabil
- D) Suport pentru țeavă GPL
- E) Suport pentru țeavă gaz natural

**i** Aparatul este configurat pentru gaz implicit. Pentru a schimba setarea alegeți din listă suportul pentru țeavă corespunzător. Utilizați întotdeauna garnitura de etanșare.

### Adaptarea la diferite tipuri de gaz

**⚠ Avertizare** Adaptarea la diferite tipuri de gaz trebuie efectuată exclusiv de către personal autorizat.

**i** Acest aparat este proiectat pentru utilizare cu gaz natural (de la rețea).

Dacă sunt montate injectoarele corespunzătoare, aparatul poate fi utilizat și cu gaz lichefiat (îmbuteliat).

**⚠ Avertizare** Înainte de a înlocui injectoarele, verificați dacă butoanele pentru gaz sunt în poziția "oprit" și decuplați aparatul de la rețeaua electrică. Lăsați aparatul să se răcească complet. Există riscul de vătămare.

### Înlocuirea injectoarelor

1. Scoateți suporturile pentru vase.
2. Scoateți capacele și coroanele arzătoarelor.
3. Cu o cheie tubulară de 7, scoateți injectoarele și înlocuiți-le cu cele necesare pentru tipul de gaz utilizat.
4. Asamblați piesele, urmând aceeași procedură în ordine inversă.
5. Înlocuiți plăcuța cu datele tehnice (aflată lângă țeava de alimentare cu gaz) cu cea corespunzătoare noului tip de gaz. Această plăcuță se găsește în pachetul livrat împreună cu aparatul.

Dacă presiunea gazului este variabilă sau diferită de presiunea necesară, trebuie montat un regulator de presiune corespunzător pe țeava de alimentare cu gaz.

### Reglarea nivelului minim

Pentru reglarea nivelului minim al arzătoarelor:

1. Aprindeți arzătorul.
2. Rotiți butonul pe poziția de minim.
3. Scoateți butonul.
4. Reglați poziția șurubului de by-pass cu o șurubelniță subțire (A).

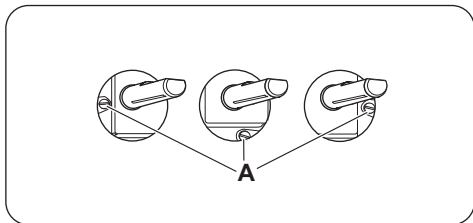

- Dacă se trece de la gaz natural (de la rețea) la gaz lichefiat (îmbuteliat), strângeți până la capăt șurubul de reglare.
- Dacă se trece de la gaz lichefiat (îmbuteliat) la gaz natural (de la rețea), slăbiți șurubul de by-pass cu circa 1/4 rotație.

**⚠ Avertizare** Când rotiți brusc butonul de la poziția de maxim la cea de minim asigurați-vă că flacăra nu se stinge.

### Înlocuirea injectoarelor cuptorului

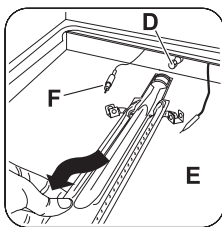
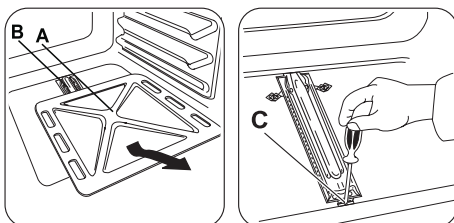

1. Pentru a avea acces la arzătorul (B) înlăturați podeaua interioară a cuptorului (A).
2. Desfaceți șurubul (C), care fixează arzătorul.
3. Scoateți cu atenție arzătorul din suportul injectorului (D).  
Deplasați-l încet spre stânga. Asigurați-vă că manșonul arzătorului rămâne pe capătul arzătorului. Nu apăsați cablul de

conectare a generatorului de scânteie (E) și conductorul termocuplului (F), dacă este prevăzut.

4. Eliberați injectorul pentru arzător (D) cu o cheie tubulară de 7 mm și scoateți-l. Încuțiți-l cu cel necesar.
5. Asamblați arzătorul în ordine inversă.
6. Încuțiți eticheta cu tipul de gaz, aflată lângă racordul de alimentare, cu cea corespunzătoare noului tip de gaz.

### Înlocuirea injectorului pentru arzătorul grătarului:

1. Eliberați șurubul care fixează arzătorul grătarului.
2. Eliberați injectorul pentru arzător cu o cheie tubulară de 7 mm și scoateți-l. Încuțiți-l cu cel necesar.
3. Asamblați arzătorul în ordine inversă. Înainte de a fixa șurubul, verificați dacă arzătorul este împins corect către panoul din spate.

### Reglarea nivelului minim al arzătorului:

1. Scoateți ștecherul din priză.
2. Scoateți butonul pentru funcțiile cuptorului.
3. Ajustați șurubul de reglare (A) cu ajutorul unei șurubelnițe subțiri.

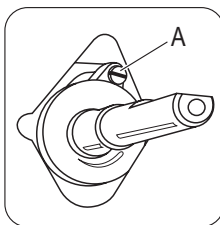

Modificarea tipului de gaz	Ajustarea șurubului de reglare
De la gaz natural la gaz lichefiat	Strângeți complet șurubul de reglare.
De la gaz lichefiat la gaz natural	Desfaceți șurubul de reglare aproximativ 3/4 tură.

4. Atașați butonul pentru funcțiile cuptorului.
5. Introduceți ștecherul în priză.

**⚠ Avertizare** Ștecărul poate fi introdus în priză numai după ce toate componentele au fost montate în pozițiile inițiale. Există riscul de rănire.

6. Aprindeți arzătorul cuptorului cu gaz. Consultați secțiunea "Gătitul în cuptorul cu gaz: Aprinderea arzătorului cu gaz al cuptorului".
7. Reglați butonul pentru funcțiile cuptorului pe maxim și lăsați cuptorul să se încălzească pentru cel puțin 10 minute.
8. Rotiți butonul pentru funcțiile cuptorului din poziția maximă în cea minimă.

Verificați flacăra. Dacă flacăra se stinge, repetați procedurile descrise la punctele 1 - 7. La nivelul coroanei arzătorului, flacăra trebuie să fie mică și constantă.

**i** Temperatura grătarului nu poate fi reglată. Pentru a obține o temperatură mai scăzută sau pentru a prelungi timpul pentru gătire, tava grătarului trebuie coborâtă și îndepărtată de flacăra.

## Protejarea mediului înconjurător

Simbolul  se pe produs sau de pe ambalaj indică faptul că produsul nu trebuie aruncat împreună cu gunoiul menajer. Trebuie predat la punctul de colectare corespunzător pentru reciclarea echipamentelor electrice și electronice. Asigurându-vă că ați eliminat în mod corect produsul, ajutați la evitarea potențialelor consecințe negative pentru mediul înconjurător și pentru sănătatea persoanelor, consecințe care ar putea deriva din aruncarea necorespunzătoare a acestui produs. Pentru mai multe informații detaliate despre reciclarea acestui produs, vă rugăm să contactați biroul local, serviciul pentru

**Producătorul nu își asumă nicio responsabilitate dacă aceste măsuri de siguranță nu sunt respectate.**

### Conectarea la alimentarea electrică

**i** Producătorul nu este responsabil dacă nu respectați măsurile de siguranță descrise în capitolul „Informații privind siguranța”.

Acest aparat este livrat cu fișă și cablu de conectare electrică.

**i** Cablul de alimentare cu curent nu trebuie să atingă partea aparatului indicată în imaginea ilustrată.

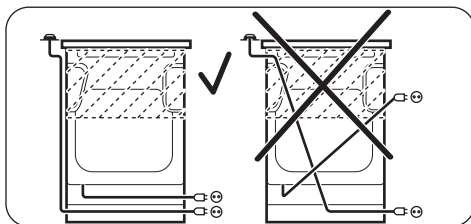

eliminarea deșeurilor sau magazinul de la care l-ați achiziționat.

**♻** Materialele de ambalare  
Materialele de ambalare sunt ecologice și reciclabile. Componentele din plastic sunt marcate cu abrevieri internaționale precum PE, PS, etc. Aruncați ambalajele în containerele corespunzătoare.

**⚠ Avertizare** Aparatul trebuie să fie făcut inutilizabil înainte de a fi aruncat, astfel încât să nu mai constituie un pericol. Pentru a face acest lucru, scoateți ștecherul din priză și tăiați cablul electric al aparatului.





[www.zanussi.com/shop](http://www.zanussi.com/shop)



892942614-D-482012