

RO Informații pentru  
utilizator

Aragaz

# USER MANUAL

ZCG55JG

RO

*la vita è bella*  
**ZANUSSI**  
ITALIAN SINCE 1916

# Cuprins

Informații privind siguranța	2	Cuptor - Utilizarea accesoriilor	10
Descrierea produsului	6	Cuptor - Recomandări ajutătoare	11
Înainte de prima utilizare	7	Cuptor - Îngrijirea și curățarea	15
Plită - Utilizarea zilnică	7	Ce trebuie făcut dacă...	16
Plită - Recomandări ajutătoare	8	Instalarea	17
Plită - Îngrijirea și curățarea	8	Protejarea mediului înconjurător	22
Cuptor- Utilizarea zilnică	8		

Ne rezervăm dreptul asupra efectuării de modificări

## Informații privind siguranța

Înainte de instalare și utilizare, citiți cu atenție acest manual:

- Pentru siguranța personală și a bunurilor dumneavoastră
- Pentru protecția mediului
- Pentru utilizarea corectă a aparatului.

Păstrați întotdeauna aceste instrucțiuni împreună cu aparatul, chiar și în cazul în care îl mutați sau îl vindeți.

Producătorul nu este responsabil dacă instalarea sau utilizarea incorectă a aparatului provoacă daune.

### Siguranța copiilor și a persoanelor vulnerabile

- Nu permiteți utilizarea aparatului de către copii și persoane cu capacități fizice, senzoriale și mentale reduse sau lipsite de experiență și cunoștințe. Aceste persoane trebuie să fie supravegheate sau instruite în legătură cu utilizarea aparatului de către o persoană răspunzătoare pentru siguranța lor.
- Nu lăsați la îndemâna copiilor ambalajul produsului. Există pericol de sufocare sau vătămare corporală.
- Nu lăsați copiii și animalele să se apropie de aparat atunci când ușa acestuia este deschisă sau aparatul este în funcțiune. Există riscul de rănire sau de provocare a unei incapacități funcționale permanente.
- Dacă aparatul dispune de o funcție Blocare pentru copii sau Blocare butoane, utilizați-o. Aceasta previne pornirea accidentală a aparatului de către copii sau animale.

### Informații generale despre siguranță

- Nu modificați specificațiile acestui aparat. Există riscul vătămării persoanelor și deteriorării aparatului.
- Nu lăsați aparatul nesupravegheat în timpul funcționării.
- Opriți aparatul după fiecare utilizare.

### Instalarea

- Condițiile de reglare pentru acest aparat sunt precizate pe etichetă (sau pe plăcuța cu date tehnice).
- Aparatul poate fi instalat și branșat numai de către un tehnician calificat. Contactați un centru de service autorizat. Acest lucru previne riscul unei deteriorări structurale sau a vătămării corporale.
- Asigurați-vă că aparatul nu a fost deteriorat în timpul transportului. Nu conectați un aparat deteriorat. Dacă este necesar, contactați furnizorul.
- Înainte de prima utilizare, scoateți toate ambalajele, etichetele și protecțiile din aparat. Nu scoateți plăcuța cu datele tehnice. Aceasta poate anula garanția.
- Respectați în întregime legile, ordonanțele, directivele, normele și standardele în vigoare în țara de utilizare (reglementările privind siguranța, reciclarea, utilizarea curentului electric sau a gazului etc.).
- Procedați cu atenție când mutați aparatul. Aparatul este greu. Utilizați întotdeauna mănuși de protecție. Nu trageți aparatul de mâner.

- Asigurați-vă că aparatul este deconectat de la sursa de alimentare electrică în timpul instalării (dacă este cazul).
- Respectați distanțele minime față de alte aparate și corpuri de mobilier.
- Nu așezați aparatul pe un suport.

### **Conexiunea la rețeaua electrică**

- Instalarea și conectarea aparatului pot fi realizate doar de către un electrician autorizat. Contactați un centru de service autorizat. Acest lucru previne riscul unei deteriorări structurale sau a vătămării corporale.
- Aparatul trebuie împământat.
- Verificați dacă parametrii electrici marcați pe plăcuța cu datele tehnice corespund sursei de tensiune pe care o aveți.
- Informații referitoare la tensiune se găsesc pe plăcuța cu datele tehnice.
- Trebuie să dispuneți de dispozitive de izolare adecvate: întrerupătoare pentru protecția liniei, siguranțe fuzibile (siguranțele cu șurub trebuie scoase din suport), mecanisme de decuplare pentru scurgeri de curent și contactoare.
- Când conectați aparate electrice la priză, nu permiteți apropierea sau contactul dintre cabluri și ușa aparatului.
- Nu utilizați prize multiple, alți conectori sau prelungitoare. Pericol de incendiu.
- Asigurați-vă că nu striviți sau deteriorați ștecherul (dacă este disponibil) sau cablul de alimentare electrică din spatele aparatului.
- Verificați dacă după instalare este accesibilă conexiunea la priză.
- Nu trageți de cablul de alimentare pentru a scoate din priză aparatul. Trageți întotdeauna de ștecher (dacă este disponibil).
- Nu înlocuiți sau schimbați cablul de alimentare. Contactați centrul de service.

### **Racordul la gaz**

- Aparatul poate fi instalat și bransat numai de către un instalator de gaz autorizat. Contactați un centru de service autorizat.

Acest lucru previne riscul unei deteriorări structurale sau a vătămării corporale.

- Asigurați-vă că ventilația din jurul aparatului este adecvată. Ventilația deficitară poate conduce la lipsa oxigenului.
- Înainte de instalare asigurați-vă că aparatul corespunde condițiilor locale de alimentare cu gaz (tipul și presiunea gazului).
- Informațiile despre alimentare cu gaz se găsesc pe plăcuța de date tehnice.
- Acest aparat nu este conectat la un dispozitiv de evacuare a produselor de combustie a gazelor arse. Trebuie să fie instalat și racordat în conformitate cu reglementările curente privind instalarea. O atenție deosebită trebuie acordată cerințelor relevante privind ventilația.
- Utilizarea unei plite cu gaz generează căldură și umiditate în încăperea în care este instalată. Asigurați-vă că ventilația este corespunzătoare în bucătărie: țineți deschise orificiile de ventilație naturală sau instalați un dispozitiv mecanic de ventilație (hotă cu extracție mecanică).
- Dacă utilizați intensiv aparatul o perioadă mai lungă de timp, este necesară ventilație suplimentară (de exemplu, deschiderea unei ferestre sau creșterea nivelului ventilației mecanice, unde este cazul).

### **Utilizarea**

- Utilizați aparatul numai pentru prepararea alimentelor acasă. Nu utilizați aparatul în scopuri comerciale sau industriale. Astfel veți preveni vătămarea corporală a persoanelor și deteriorarea bunurilor.
- Supravegheați întotdeauna aparatul pe durata funcționării.
- Păstrați întotdeauna distanță față de aparat când deschideți ușa în timpul funcționării acestuia. Este posibilă emisia unor aburi fierbinți. Pericol de arsuri.
- Nu utilizați aparatul dacă intră în contact cu apa. Nu utilizați aparatul cu mâinile ude.
- Nu utilizați aparatul ca suprafață de lucru sau de depozitare.

- În timpul utilizării, interiorul aparatului devine foarte fierbinte. Pericol de arsuri. Nu puneți obiecte metalice, de exemplu, tacâmuri sau capace de oale pe suprafață, deoarece pot deveni fierbinți.
- Interiorul aparatului devine foarte fierbinte în timpul utilizării. Pericol de arsuri. Utilizați mănuși la introducerea sau scoaterea accesoriilor sau a vaselor.
- Aparatul și părțile accesibile ale acestuia devin fierbinți pe durata utilizării. Aveți grijă să nu atingeți elementele de încălzire. Țineți copiii la distanță, dacă aceștia nu sunt supravegheați permanent.
- Deschideți ușa cu atenție. Utilizarea unor ingrediente cu conținut de alcool poate determina prezența aburilor de alcool în aer. Pericol de incendiu.
- Evitați prezența scânteilor sau flăcărilor deschise în apropierea aparatului, atunci când deschideți ușa.
- Produsele inflamabile sau obiectele umezite cu produse inflamabile și/sau obiectele fuzibile (din plastic sau aluminiu) nu trebuie introduse în aparat, nici puse adiacent sau deasupra acestuia. Există pericol de explozie sau incendiu.
- După fiecare utilizare, opriți zonele de gătit.
- Zonele de gătit nu trebuie utilizate fără veselă sau cu veselă goală
- Aveți grijă să nu se evapore tot lichidul din vase. Acest lucru poate cauza deteriorarea vaselor și a suprafeței plitei.
- Dacă obiectele sau vasele cad pe suprafața plitei, aceasta se poate deteriora.
- Nu puneți vasele aproape de panoul de comandă, deoarece căldura poate deteriora aparatul.
- Aveți grijă când extrageți sau instalați accesoriile cuptorului pentru a preveni deteriorarea smalțului aparatului.
- Vasele de gătit din fontă, aluminiu sau cu baze deteriorate pot zgâria suprafața plitei, dacă sunt deplasate pe aceasta.
- Decolorarea emailului nu are niciun efect asupra funcționării aparatului.
- Pentru a preveni deteriorarea sau decolorarea emailului:
  - nu puneți obiecte direct pe partea inferioară a aparatului și nu-l acoperiți cu folie din aluminiu;
  - nu puneți apă fierbinte direct în aparat;
  - nu țineți vase umede și alimente în interior după încheierea gătirii.
- Nu aplicați presiune asupra ușii deschise.
- Nu puneți materiale inflamabile în compartimentul de sub cuptor. Păstrați în acesta doar accesorii rezistente la căldură (dacă sunt disponibile).
- Nu acoperiți ieșirile de abur ale cuptorului. Acestea se află în spatele suprafeței superioare (dacă sunt disponibile).
- Nu puneți pe plită niciun obiect care se poate topi.
- Nu puneți raftul cuptorului plin cu alimente pe cel mai înalt nivel. Pericol de incendiu. Dacă alimentele se aprind, opriți arzătorul. Nu stingeți cu apă. Aceasta va cauza, cel mai probabil, întărirea flăcărilor și spargerea panourilor de sticlă ale ușii cuptorului.
- Utilizați doar vase stabile cu forma și diametrul corecte pentru a preveni răsturnarea sau vărsarea accidentală. Pericol de arsuri.

## Capac

- Capacul protejează aparatul împotriva prafului când este închis și colectează stropii de grăsime când este deschis. Nu-l utilizați în alte scopuri.
- Păstrați capacul curat în permanență.
- Îndepărtați întotdeauna scurgerile de pe suprafața capacului înainte să-l deschideți.
- Nu închideți capacul până când plita și cuptorul nu se răcesc complet.
- Când sunt fierbinți, capacele din sticlă se pot sparge. Anterior închiderii capacului opriți toate arzătoarele.

## Îngrijirea și curățarea

- Înainte de a efectua operațiile de întreținere, verificați dacă aparatul s-a răcit. Pericol de arsuri. Există riscul de spargere a panourilor de sticlă.

- Păstrați aparatul curat tot timpul. Depunerile de grăsimi și de resturi alimentare pot cauza incendii.
- Curățarea cu regularitate previne deteriorarea materialului suprafeței.
- Pentru siguranța personală și a bunurilor dumneavoastră, curățați aparatul doar cu apă și săpun. Nu utilizați produse inflamabile sau corozive.
- Nu curățați aparatul cu dispozitive de curățat cu jet de abur sau cu presiune mare, agenți de curățare abrazivi, substanțe pentru înlăturarea petelor și obiecte ascuțite.
- Respectați instrucțiunile producătorului atunci când utilizați un spray pentru cuptor. Nu pulverizați nici o substanță pe elementele de încălzire și pe senzorul termostatlui (dacă există).
- Nu curățați ușa din sticlă cu agenți de curățare abrazivi sau raclete metalice. Suprafața termorezistentă a geamului interior se poate fisura și sparge.
- Când panourile vitrate ale ușii sunt deteriorate devin slabe și se pot sparge. Acestea trebuie înlocuite. Contactați centrul de service.
- Atenție când scoateți ușa aparatului. Ușa este grea.
- Becurile cu filament din acest aparat sunt becuri speciale utilizate numai pentru apa-

ratele electrocasnice. Acestea nu trebuie și nu pot fi utilizate pentru iluminarea parțială sau completă a unei încăperi din locuință.

- Dacă este necesar să înlocuiți becul, utilizați altul de aceeași putere și specificație, destinat numai pentru utilizarea în aparate electrocasnice.
- Înainte de a înlocui becul cuptorului deconectați aparatul de la sursa de alimentare electrică. Există pericol de electrocutare. Lăsați aparatul să se răcească. Pericol de arsuri.

### **Centrul de service**

- Reparațiile sau operațiunile de service aferente aparatului pot fi desfășurate exclusiv de către tehnicieni autorizați. Contactați un centru de service autorizat.
- Utilizați numai piese de schimb originale.

### **Casarea aparatului**

- Pentru prevenirea vătămărilor corporale sau deteriorării bunurilor:
  - Deconectați aparatul de la sursa de alimentare electrică.
  - Tăiați cablul electric și îndepărtați-l.
  - Aruncați dispozitivul de blocare a ușii. Astfel se previne blocarea copiilor sau a animalelor mici în interiorul aparatului. Există riscul de sufocare.

## Descrierea produsului

### Scurtă prezentare generală

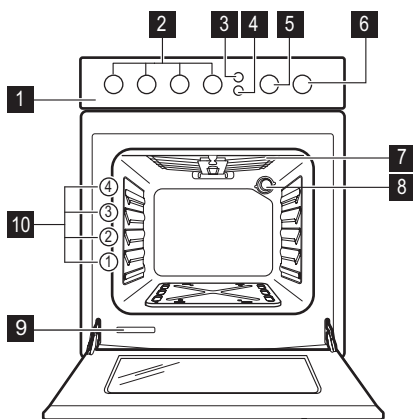

- 1 Panoul de comandă
- 2 Butoane de comandă pentru plită
- 3 Buton generator de scânteii-aprindere piezoelectrica
- 4 Buton pentru becul cuptorului
- 5 Buton de control pentru cronometru
- 6 Buton de control pentru funcțiile cuptorului
- 7 Grătar
- 8 Becul cuptorului
- 9 Plăcuță date tehnice
- 10 Niveluri raft

### Configurația plitei de gătit

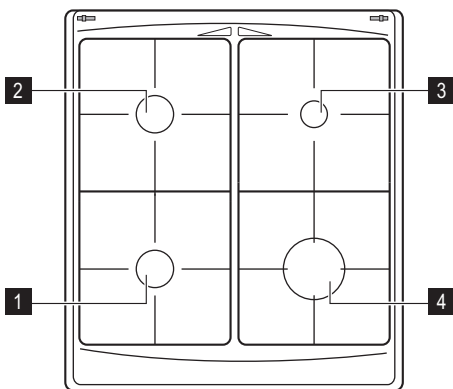

- 1 Arzător semi-rapid
- 2 Arzător semi-rapid
- 3 Arzător auxiliar
- 4 Arzător rapid

### Accesoriile

- **Grătarul cuptorului**  
Pentru veselă, forme pentru prăjituri, fripturi.
- **Tavă de copt plată**  
Pentru prăjituri și fursecuri.
- **Deflector pentru grătar**  
Pentru protejarea butoanelor în timpul utilizării grătarului.

- **Compartiment de păstrare**  
Sub cuptor se află compartimentul de depozitare.  
Pentru a utiliza compartimentul, ridicați ușa frontală situată în partea inferioară, apoi trageți-o în jos.

 **Avertizare** Compartimentul de depozitare poate deveni fierbinte în timpul funcționării aparatului.

## Înainte de prima utilizare

**⚠ Avertizare** Consultați capitolul "Informații privind siguranța".

**⚠ Atenție** Pentru a deschide ușa cuptorului, apucați întotdeauna de mijlocul mânerului.

### Prima curățare

- Scoateți toate componentele aparatului.
- Curățați aparatul înainte de prima utilizare.

**⚠ Atenție** Nu utilizați agenți de curățare abrazivi! Aceștia pot deteriora suprafața. Consultați capitolul "Îngrijirea și curățarea".

## Plită - Utilizarea zilnică

**⚠ Avertizare** Consultați capitolul "Informații privind siguranța".

### Aprinderea arzătorului

**⚠ Avertizare** Procedați cu atenție când utilizați flacără deschisă în bucătărie.

Producătorii nu își asumă nicio responsabilitate în cazul utilizării necorespunzătoare a flăcării.

**i** Aprindeți întotdeauna arzătorul anterior punerii vaselor pe acesta.

Pentru a aprinde arzătorul:

1. Țineți apăsat butonul generator de scânteii ✨.
2. Rotiți butonul de comandă la stânga în poziția maximă 🔻.
3. Eliberați butonul generator de scânteii, dar mențineți butonul de comandă a gazului în această poziție timp de aproximativ 10 secunde; astfel se va încălzi termocuplul. În caz contrar, alimentarea cu gaz va fi întreruptă.
4. După ce flacără este constantă, o puteți ajusta.

**i** În cazul în care, după câteva încercări arzătorul nu se aprinde, verificați poziția corectă a coroanei și capacului arzătorului.

### Preîncălzirea

Setați cuptorul pe 🔻 și utilizați-l la gol, timp de 45 de minute, pentru a arde toate reziduurile de pe suprafețele interioare. Este posibil ca accesoriile să se încălzească mai tare decât în cazul utilizării normale. Cu această ocazie, cuptorul poate degaja un miros neplăcut. Acest lucru este normal. Asigurați-vă că încălzirea este bine aerisită.

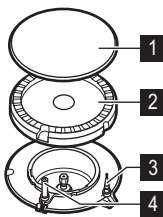

- 1 Capac arzător
- 2 Coroană arzător
- 3 Termocuplu
- 4 Bujie de aprindere

**⚠ Avertizare** Dacă arzătorul nu se aprinde nici după 10 secunde, eliberați butonul de control, rotiți-l pe poziția "oprit" și încercați să aprindeți din nou arzătorul după ce a trecut cel puțin 1 minut.

**Important** Aprinderea arzătorului se poate face și fără dispozitivul electric (de ex. când în bucătărie nu este disponibilă o sursă de curent electric). Pentru aceasta, apropiați flacăra de arzător, apăsați butonul de comandă corespunzător timp de 10 secunde și rotiți-l spre stânga până la capăt.

**i** Dacă arzătorul se stinge din întâmplare, rotiți butonul de control pe poziția "off" (oprit) și încercați să aprindeți arzătorul din nou după cel puțin 1 minut.

 Generatorul de scântei poate porni automat în momentul în care porniți sursa de curent, după instalare sau după o pană de curent. Acest lucru este normal.

## Stingerea arzătorului

Pentru a stinge flacăra, rotiți butonul pe simbolul .





## Plită - Recomandări ajutătoare

### Economia de energie

- Pe cât posibil, acoperiți întotdeauna vasele cu capace.
- Când lichidul începe să fiarbă, reduceți intensitatea flăcării astfel încât lichidul să fiarbă liniștit.

 Folosiți oale și cratițe cu dimensiunea fundului corespunzătoare arzătorului.

### Plită - Îngrijirea și curățarea

-  **Avertizare** Consultați capitolul "Informații privind siguranța".
-  **Avertizare** Înainte de curățare, opriți aparatul și lăsați-l să se răcească.
-  **Avertizare** Din motive de siguranță, nu curățați aparatul cu un sistem de curățat cu aburi sau cu presiune mare.
-  **Avertizare** Nu utilizați substanțe de curățare abrazive, bureți din sârmă sau substanțe acide, deoarece pot deteriora aparatul.
- Pentru a curăța piesele emailate, capacul și coroana arzătorului, spălați-le cu apă caldă și săpun.

### Cuptor- Utilizarea zilnică

 **Avertizare** Consultați capitolul "Informații privind siguranța".

 **Avertizare** Micșorați întotdeauna flacăra sau stingeți-o înainte de a lua vasele de pe arzător.

Arzător	Diametre vase de gătit
Rapid	160 mm - 280 mm
Semi-rapid	140 mm - 240 mm
Auxiliar	120 mm - 180 mm

Folosiți vase de gătit cu partea inferioară cât mai groasă și plată.





- Spălați piesele din oțel inoxidabil cu apă, iar apoi uscați-le cu o lavetă moale.
  - Suporturile pentru vase **nu sunt** adecvate pentru spălarea automată; acestea trebuie spălate **manual**.
  - Asigurați-vă că așezați corect suporturile pentru vase după ce le-ați curățat.
  - Pentru o funcționare corectă a arzătoarelor, asigurați-vă că brațele suporturilor pentru vase se află în centrul arzătorului.
  - **Pentru a preveni deteriorarea suprafeței plitei, procedați cu atenție când reasezați suporturile pentru vase.**
- După curățare, uscați aparatul cu o cârpă moale.

### Funcțiile cuptorului

Cuptorul are următoarele funcții:

Funcția cuptorului	Aplicație
 Poziția oprit	Pentru a dezactiva aparatul.



Funcția cuptorului		Aplicație
	Alimentare maximă cu gaz	Pentru a regla temperatura cuptorului - poziția cea mai mare.
	Pizza	Pentru a face pizza.
	Alimentare minimă cu gaz	Pentru a regla temperatura cuptorului - poziția cea mai joasă.
	Grătar	Pentru frigerea la grătar a alimentelor plate, în mijlocul grătarului. Pentru a face pâine prăjită.
	Becul cuptorului	Pentru a ilumina interiorul cuptorului fără nici o funcție de gătit. Pentru a folosi această funcție apăsați pe butonul pentru becul cuptorului.

## Gătitul în cuptorul cu gaz

### Aprinderea arzătorului cu gaz al cuptorului:

1. Deschideți ușa cuptorului.
2. Țineți o flacără lângă orificiul din partea inferioară a cavității cuptorului.

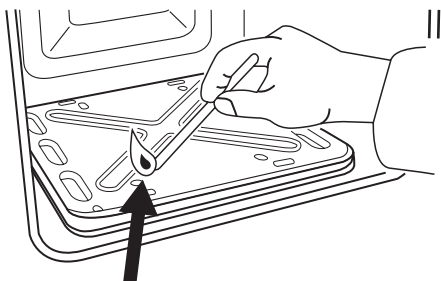

3. Simultan, apăsați butonul pentru funcțiile cuptorului și rotiți-l spre stânga în poziția maximă.
4. La aprinderea flăcării, mențineți butonul de comandă a cuptorului cu gaz în această poziție timp de aproximativ 15 secunde.

### După aprindere:

1. Eliberați butonul.
2. Închideți ușa cuptorului.
3. Rotiți butonul pentru funcțiile cuptorului pe setarea necesară.

### Dispozitivul de siguranță al cuptorului:

Cuptorul este dotat cu un termocuplu. Acesta oprește fluxul de gaz dacă flacăra se stinge.

**i** Dacă arzătorul de gaz al cuptorului nu se aprinde sau dacă se stinge accidental:

1. Eliberați butonul pentru funcțiile cuptorului și rotiți-l în poziția "oprit".
2. Deschideți ușa cuptorului.
3. După un minut, încercați să reaprindeți arzătorul.

### Stingerea arzătorului cuptorului

Pentru a stinge flacăra, rotiți butonul pe poziția oprit.

### Utilizarea grătarului

#### **!** Avertizare



Nu lăsați aparatul nesupravegheat în timpul funcționării grătarului. Componentele accesibile ale aparatului se încing. Pericol de arsuri.

**!** **Avertizare** În timpul funcționării grătarului nu permiteți apropierea copiilor. Pericol de arsuri.

**!** **Avertizare** Nu utilizați niciodată grătarul cu ușa închisă. Pericol de incendiu.

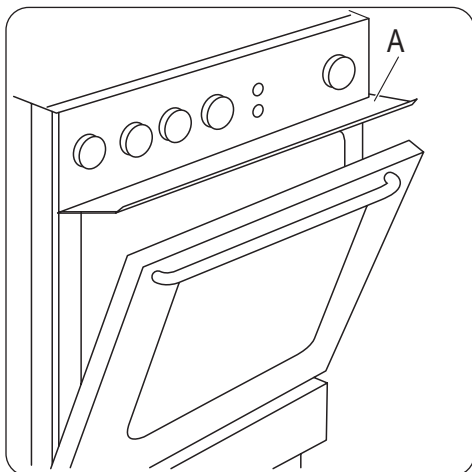
1. Deschideți ușa cuptorului.
2. Montați deflectorul grătarului **A** în poziție, deasupra ușii.



3. Apropiati o sursă de foc de orificiile arzătorului.
  4. Rotiți butonul de comandă a cuptorului cu gaz pe poziția Grătar . Țineți butonul de comandă în această poziție timp de aproximativ 15 secunde. Nu eliberați butonul până la apariția flăcării.
  5. Preîncălziți grătarul timp de 5-10 minute.
  6. Puneți carnea pe grătarul cuptorului, iar grătarul pe nivelul 3.
-  **Avertizare** Nu puneți carnea pe cel mai înalt nivel al cuptorului. Pericol de incendiu.
7. Puneți o tavă de copt sau tava de coacere dedesubt, pe nivelul 2 al cuptorului, pentru a colecta sucul.

## Cuptor - Utilizarea accesoriilor

 **Avertizare** Consultați capitolul "Informații privind siguranța".

### Montarea tăvii de coacere

Puneți tava în centrul cuptorului, între peretele frontal și cel posterior. Astfel căldura va putea circula în fața și în spatele tăvii. Tava trebuie poziționată ca în imagine, cu partea înclinată în spate.

 Nu puneți carnea direct în tava de copt sau în cea de coacere.

8. Lăsați ușa puțin întredeschisă.
9. Când se rumenește pe o parte, întoarceți carnea cu o furculiță pentru a evita pierderea sucului.
10. Când se rumenește și pe cealaltă parte, scoateți carnea din cuptor.

 Dacă grătarul nu se aprinde sau dacă se stinge accidental:

1. Eliberați butonul de comandă a cuptorului cu gaz și rotiți-l pe poziția oprit.
2. Deschideți ușa cuptorului.
3. După un minut, încercați să reaprindeți grătarul.

### Stingerea arzătorului grătarului

Pentru a stinge flacăra, rotiți butonul pe poziția oprit.

### Cronometrul - ceas avertizor

Se utilizează pentru a seta timpul pentru numărătoarea inversă.

Întâi rotiți butonul cronometrului către dreapta la maxim (consultați secțiunea "Descrierea produsului"). Apoi rotiți-l înapoi până la valoarea de timp dorită. La expirarea perioadei de timp selectate este emis un semnal sonor.

**Această funcție nu are nici o influență asupra funcționării cuptorului.**

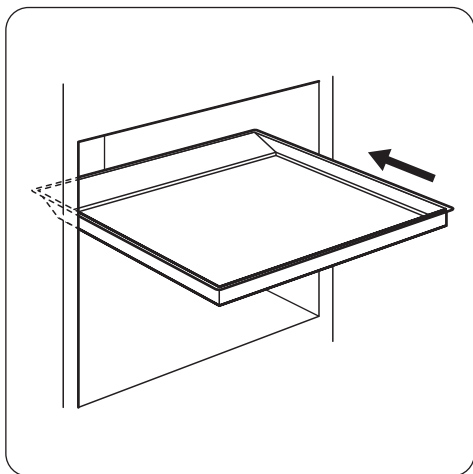

**⚠ Avertizare** Nu împingeți tava până la peretele posterior al cuptorului. În caz contrar, circulația căldurii în jurul tăvii va fi împiedicată. Este posibil ca alimentele să se ardă, în special în partea din spate a cuptorului.

## Cuptor - Recomandări ajutătoare

**⚠ Atenție** Pentru prăjituri foarte umede utilizați o tavă de copt adâncă. Sucul fructelor poate păta ireversibil smalțul.

- Aparatul are patru niveluri pentru rafturi. Numărați nivelurile rafturilor din partea de jos a podelei aparatului.
- Umezeala poate produce condens în aparat sau pe sticla ușii. Acest lucru este normal. Utilizatorul trebuie să se îndepărteze întotdeauna de aparat atunci când deschide ușa aparatului pe durata gătirii. Pentru a reduce condensul, lăsați aparatul să funcționeze timp de 10 minute înainte de gătire.
- Ștergeți umezeala după fiecare utilizare a aparatului.
- Nu puneți obiecte direct pe podeaua aparatului și nu acoperiți componentele cu folie din aluminiu atunci când gătiți. În caz contrar, este posibilă modificarea rezultatelor obținute și deteriorarea stratului de email.

### Gătirea cărnii și a peștelui

- Nu gătiți carne cu greutatea sub 1 kg. Gătirea unor bucăți prea mici face carnea prea uscată.
- Utilizați o tavă de scurgere pentru alimentele foarte grase pentru a evita petele pe cuptor care pot fi permanente.

- Lăsați carnea aproximativ 15 minute înainte de a o tăia, astfel încât sucul să nu se prelingă afară.
- Pentru a împiedica formarea de prea mult fum în cuptor pe durata frigerii, se recomandă adăugarea de puțină apă în tava de scurgere. Pentru a preveni condensarea fumului, adăugați apă de fiecare dată după ce se evaporă.

### Coacerea prăjiturilor

- Preîncălziți cuptorul timp de circa 10 minute înainte de coacere.
- Nu deschideți ușa cuptorului înainte ca 3/4 din durata de coacere să fi trecut.

### Durate de gătit

Duratele de gătit depind de tipul de alimente, de consistența și volumul lor.

La început, monitorizați performanța când gătiți. Găsiți cele mai bune setări (setarea căldurii, durata de gătit, etc.) pentru vasele, rețetele și cantitățile dvs. când utilizați acest aparat.

## Tabel de gătit

Aliment	Greutate (g)	Tip tavă	Nivel raft	Durata de încălzire (minute)	Temperatura de gătire (°C)	Lungimea flăcării <sup>1)</sup>	Durata de gătire/coacere (minute)
Patiserie	250	alumini-zată	3	15	150	3-4	20-30
Patiserie	250	emailată	3	15	150	3-4	20-25
Prăjitură plată	1000	alumini-zată	3	10	175	5	30-40
Prăjitură plată	1000	emailată	3	10	175	5	30-35
Plăcintă dospită cu mere	2000	alumini-zată/ emailată	3	10	200	6	40-50
Plăcintă cu mere	1200 + 1200	2 forme rotunde din alu-miniu (diame-tru: 20 cm)	3	10	200	6	60-70
Prăjituri mici	500	alumini-zată	3	10	175	5	30-40
Prăjituri mici	500	emailată	3	10	175	5	25-35
Pandiș-pan fără grăsimi	350	1 formă rotundă (diame-tru: 26 cm)	3	10	175	5	30-35
Tort de clătite	1500	alumini-zată, emailată	3	-	175	5	50-60 <sup>2)</sup>
Pui, în-treg	1400	grătarul cuptoru-lui <sup>3)</sup>	3 <sup>3)</sup>	-	265	7	50-60
Aluat de prăjitură	800	alumini-zată	3	20	265	7	10-15
Aluat de prăjitură	800	emailată	3	20	265	7	10-15

Aliment	Greutate (g)	Tip tavă	Nivel raft	Durata de pre-încălzire (minute)	Temperatura de gătit (°C)	Lungimea flăcării <sup>1)</sup>	Durata de gătit/coacere (minute)
Prăjitură cu drojdie umplută	1200	alumini-zată	3	15	200	6	40-50
Prăjitură cu drojdie umplută	1200	emailată	3	15	200	6	35-45
Pizza	1000	alumini-zată, emailată	2	10	265	7	25-35
Prăjitură cu brânză	2600	alumini-zată, emailată	3	-	175	5	90-100
Aluat tartă cu mere	1900	alumini-zată, emailată	3	15	230-250	6-7	50-60
Prăjitură pentru Crăciun	2400	alumini-zată, emailată	3	15	175	5	60-70 <sup>4)</sup>
Quiche Lorraine	1000	1 formă rotundă din alu-miniu (diame-tru: 26 cm)	2	15	230	6-7	40-50
Quiche Lorraine	1000	1 formă rotundă emailată (diame-tru: 26 cm)	2	15	230	6-7	30-40
Pâine țărăne-ască	750+750	2 tăvi alumini-zate (lun-gime: 20 cm)	3	15	200	6	50-60

Aliment	Greutate (g)	Tip tavă	Nivel raft	Durata de pre-încălzire (minute)	Temperatura de gătire (°C)	Lungimea flăcării <sup>1)</sup>	Durata de gătire/coacere (minute)
Pandișpan românesc	600+600	2 tăvi aluminate (lungime: 25 cm)	3	10	175	5	40-50
Ruladă	500	alumini-zată, emailată	3	10	175	5	20-30
Bezele	400	alumini-zată, emailată	3	-	165	4	45-55
Choux à la crème	500	alumini-zată	3	10	200	6	30-40
Choux à la crème	500	emailată	3	10	200	6	25-35
Prăjitură sfărâmi-cioasă	1500	alumini-zată	3	15	230	6-7	35-45
Prăjitură sfărâmi-cioasă	1500	emailată	3	15	230	6-7	30-40
Pan-dișpan	600	alumini-zată	3	10	175	5	30-40
Pan-dișpan	600	emailată	3	10	175	5	30-35
Prăjitură cu unt	600	alumini-zată	3	15	190	5-6	30-40
Prăjitură cu unt	600	emailată	3	15	190	5-6	30-35

1) Setare aproximativă a debitului de gaz (1 - debit minim, 8 - debit maxim).

2) După oprirea aparatului, lăsați prăjitura în cuptor încă 7 minute.

3) Puneți o tavă de copt pe nivelul 2 al cuptorului, sub raft.

4) După oprirea aparatului, lăsați prăjitura în cuptor încă 10 minute.

**i** Pentru rezultate optime, când pregătiți pizza rotiți butonul pentru funcțiile cuptorului în poziția pentru pizza.

### Informații despre acrilamide

**Important** Conform celor mai noi informații științifice, dacă vă gătiți mâncarea cu crustă arsă (mai ales cea care conține amidon),

acrilamidele pot fi un factor de risc al sănătății. De aceea, vă recomandăm să gătiți

la cele mai mici temperaturi și să nu vă rumeniți prea mult mâncarea.

## Cuptor - Îngrijirea și curățarea

**⚠ Avertizare** Consultați capitolul „Informații privind siguranța”.

- Curățați partea din față a aparatului cu o cârpă moale, înmuiată în apă caldă și un agent de curățare.
- Pentru a curăța suprafețele metalice, folosiți un agent de curățare obișnuit
- Curățați interiorul cuptorului după fiecare utilizare. În acest mod puteți îndepărta mai ușor murdăria, care nu se va arde.
- Îndepărtați murdăria rezistentă cu produse speciale de curățat cuptorul.
- Curățați toate accesoriile cuptorului (cu o cârpă moale, cu apă caldă și un agent de curățare) după fiecare utilizare, apoi lăsați-le să se usuce.
- Dacă aveți accesorii neaderente, nu le curățați cu agenți agresivi, obiecte ascuțite sau prin spălare în mașina de spălat vase. În acest mod se poate distruge stratul antiaderent!

### Curățarea ușii cuptorului

Ușa cuptorului are două panouri vitrate montate unul peste celălalt. Pentru a ușura curățarea cuptorului, ușa poate fi scoasă.

**⚠ Avertizare** Ușa cuptorului se poate închide dacă încercați să scoateți panoul vitrat interior când ușa este încă asamblată.

**⚠ Avertizare** Verificați dacă panourile de sticlă sunt reci, înainte de a curăța ușa. Există riscul de spargere a sticlei.

**⚠ Avertizare** Când panourile vitrate ale ușii sunt deteriorate sau au zgârieturi, sticla devine slabă și se poate sparge. Pentru a preveni acest lucru, trebuie să le înlocuiți. Pentru instrucțiuni suplimentare, contactați centrul de service local.

### Scoaterea ușii cuptorului și a panoului vitrat

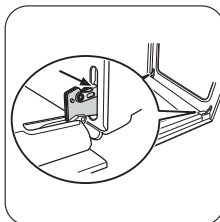

**1** Deschideți complet ușa și apucați de cele două balamale ale ușii.

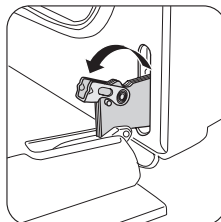

**2** Ridicați și rotiți pârghiile de pe cele două balamale.

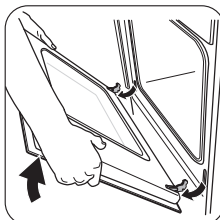

**3** Închideți ușa cuptorului până la prima poziție de deschidere (jumătate). Apoi trageți spre înainte și scoateți-o din locaș.

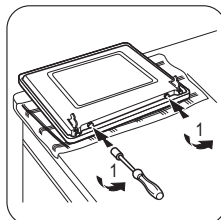

**4** Puneți ușa pe o suprafață stabilă, protejată de o lavetă moale. Cu o șurubelniță scoateți cele 2 șuruburi din partea de jos a ușii.

**Important** Nu pierdeți șuruburile.

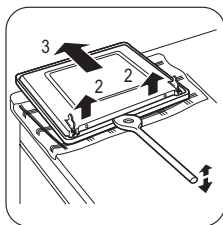

6 Ridicați ușa interioară.

7 Curățați interiorul ușii.

Curățați panoul vitrat cu apă caldă și săpun. Uscați cu grijă.

5 Pentru deschiderea ușii interioare utilizați o spatulă din lemn, plastic sau material similar. Țineți ușa exterioară și împingeți ușa interioară în sus.

**⚠ Avertizare** Curățați panoul vitrat doar cu apă caldă și săpun. Agenții de curățare abrazivi, substanțele pentru înlăturarea petelor și obiectele ascuțite (de exemplu cuțite sau raclete) pot deteriora sticla.

### Introducerea ușii cuptorului și a panoului vitrat

După finalizarea procesului de curățare, montați ușa cuptorului. Pentru a face acest lucru, parcurgeți etapele în sens invers.

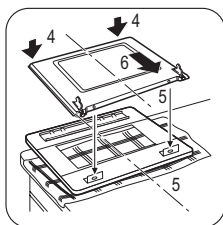

## Bec cuptor

**⚠ Avertizare** Atenție! Există pericol de electrocutare!

### Înainte de a schimba becul cuptorului:

- Dezactivați cuptorul.
- Decuplați siguranțele din tablou sau opriți întrerupătorul.

**i** Puneți o cârpă pe fundul cuptorului pentru protejarea becului cuptorului și a capacului de sticlă.

1. Rotiți capacul de sticlă la stânga și scoateți-l.
2. Curățați capacul din sticlă.
3. Înlocuiți becul cuptorului cu altul corespunzător, rezistent la o temperatură de 300 °C. Utilizați același tip de bec de cuptor.
4. Instalați capacul din sticlă.

## Ce trebuie făcut dacă...

Problemă	Cauză posibilă	Soluție
Nu se produce scânteie pentru aprinderea gazului	Nu există alimentare cu curent electric	Asigurați-vă că unitatea este conectată la sursa de energie electrică și este pornită.
Nu se produce scânteie pentru aprinderea gazului	Nu există alimentare cu curent electric	Examinați siguranța instalației electrice a locuinței.



Problemă	Cauză posibilă	Soluție
Nu se produce scânteie pentru aprinderea gazului	Capacul și coroana arzătorului nu sunt aliniate	Capacul și coroana arzătorului trebuie să fie așezate în pozițiile corecte.
Flacăra se stinge imediat după aprindere	Termocuplul nu se încălzește suficient	După aprinderea flăcării, țineți apăsat butonul de comandă a gazului timp de aproximativ 5 secunde.
Flacăra arde inegal pe circumferința arzătorului	Coroana arzătorului este blocată de resturi alimentare	Verificați dacă injectorul principal nu este blocat și coroana arzătorului nu este obstrucționată de resturi alimentare.
Aparatul nu funcționează deloc	Siguranța din tabloul de siguranțe este decuplată	Verificați siguranța. Dacă siguranța declanșează mai mult decât o dată, adresați-vă unui electrician calificat.
Cuptorul nu se încălzește	Cuptorul nu este pornit	Porniți cuptorul
Cuptorul nu se încălzește	Nu au fost efectuate setările necesare	Verificați setările
Becul cuptorului nu funcționează	Becul este defect	Înlocuiți lampa cuptorului
Aburul și condensul se depun pe alimente și în interiorul cuptorului	Ați lăsat vasul cu mâncare prea mult timp în cuptor	Nu lăsați vasele cu mâncare în cuptor mai mult de 15 - 20 de minute după terminarea procesului de gătit

Dacă nu puteți găsi singur o soluție problemei, contactați dealerul sau centrul de servicii.

Datele necesare centrului de service se găsesc pe plăcuța cu date tehnice. Aceasta

este amplasată pe cadrul frontal din interiorul cuptorului.

Vă recomandăm să notați datele aici:

Model (MOD.) .....

PNC (codul numeric al produsului) .....

Numărul de serie (S-N.) .....

## Instalarea

 **Avertizare** Consultați capitolul "Informații privind siguranța".

## Amplasarea aparatului

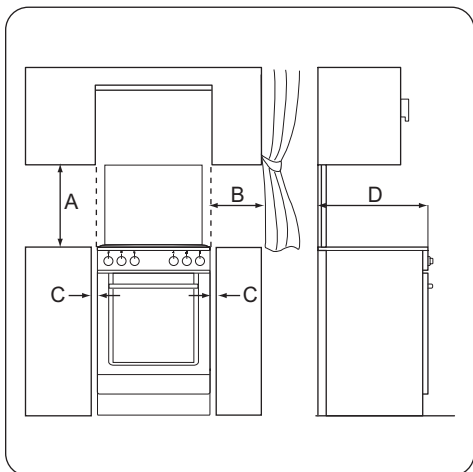

## Distanțe minime

Dimensiuni	mm
A	690
B	150
C	20
D	540

## Date tehnice

Dimensiuni	
Înălțime	850 mm

## Arzătoarele de gaz

ARZĂTOR	PUTERE NORMALĂ kW	PUTERE REDUSĂ kW	Tip de gaz	Presiune mbari	Diametru in-jector mm	Consum g/h
Arzător auxiliar	1,00	0,35	Gaz natural G20	20	0,70	-
	1,00	0,35	Butan G30	30	0,50	72,71
	0,85	0,31	Propan G31	30	0,50	60,70

## Dimensiuni

Lățime	500 mm
Adâncime	535 mm
Putere electrică totală	15,6 W
Tensiune	230 V
Frecvență	50 Hz
Categorie gaz	I12H3B/P
Alimentare cu gaz	G20 (2H) 20 mbari G30/31 (3B/P) - 30/30 mbari

## Diametre de by-pass

Arzător	Ø by-pass în 1/100 mm.
Auxiliar	30
Semi-rapid	32
Rapid	42
Cuptor	44

ARZĂTOR	PUTERE NORMALĂ kW	PUTERE REDUSĂ kW	Tip de gaz	Presiune mbari	Diametru in- jector mm	Consum g/h
Arzător se- mi-rapid	1,90	0,45	Gaz natu- ral G20	20	0,96	-
	2,00	0,43	Butan G30	30	0,71	145,43
	1,70	0,38	Propan G31	30	0,71	121,40
Arzător ra- pid	2,60	0,75	Gaz natu- ral G20	20	1,13	-
	2,50	0,72	Butan G30	30	0,77	218,14
	2,20	0,63	Propan G31	30	0,77	185,68
Cuptor	2,70	0,90	Gaz natu- ral G20	20	1,20	-
	2,70	0,90	Butan G30	30	0,80	196,33
	2,35	0,78	Propan G31	30	0,80	167,82
Grătar	1,90	-	Gaz natu- ral G20	20	1,08	-
	1,90	-	Butan G30	30	0,71	138,16
	1,65	-	Propan G31	30	0,71	117,83

## Racordul la gaz

Alegeți racorduri rigide sau utilizați o țevă flexibilă din oțel inoxidabil conformă cu reglementările în vigoare. Dacă utilizați țevi metalice flexibile, procedați cu atenție pentru ca acestea să nu intre în contact cu părțile mobile și să nu fie strivite.

## Racordarea cu țevi flexibile nemetalice

Dacă este posibilă verificarea racordului pe întreaga sa suprafață, puteți utiliza un racord flexibil. Țeava flexibilă trebuie strânsă ferm cu coliere.

Instalarea: utilizați suportul pentru țevă. Montați întotdeauna garnitura. Apoi continuați racordarea la gaz. Racordul flexibil este gata de montare dacă:

- nu poate ajunge la o temperatură mai mare decât cea a camerei (30 °C);
- are o lungime de maximum 1500 mm;
- nu prezintă puncte de strangulare;
- nu este supus la tracțiune sau torsiune;
- nu intră în contact cu muchii sau colțuri ascuțite;
- poate fi inspectat cu ușurință pentru a-i verifica starea.

Inspectarea stării racordurilor flexibile constă în verificarea următoarelor aspecte:

- să nu prezinte crăpături, tăieturi, urme de arsuri la capete sau pe lungimea sa;
  - materialul să nu fie întărit și să prezinte elasticitatea sa normală;
  - colierele să nu fie ruginite;
  - să nu fi depășit termenul de garanție.
- Dacă observați defecte, nu reparați țeava, ci înlocuiți-o.

**Important** După ce instalarea s-a terminat, verificați etanșeitatea corectă a fiecărui racord de țeavă. În acest sens, utilizați o soluție de apă și săpun, nu flacăra deschisă!

Racordul de alimentare cu gaz se află în partea din spate a panoului de comandă.

**⚠ Avertizare Înainte de a conecta racordul de gaz, scoateți ștecherul din priză sau decuplați siguranța din tablou. Închideți robinetul principal de alimentare cu gaz.**

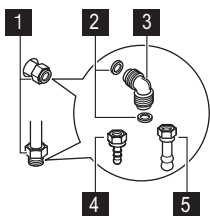

**1** Punct de racordare la gaz (numai un singur punct per aparat)

**2** Garnitură

**3** Racord ajustabil

**4** Suport pentru țeavă GPL

**5** Suport pentru țeavă gaz natural

**i** Aparatul este configurat pentru gaz implicit. Alegeți suportul pentru țeavă corespunzător din listă pentru a schimba setarea. Utilizați întotdeauna garnitura de etanșare

## Adaptarea la diferite tipuri de gaz

**⚠ Avertizare** Adaptarea la diferite tipuri de gaz trebuie efectuată exclusiv de către personal autorizat.

**i** Acest aparat este proiectat pentru utilizare cu gaz natural (de la rețea).

Dacă sunt montate injectoarele corespunzătoare, aparatul poate fi utilizat și cu gaz lichefiat (îmbuteliat).

**⚠ Avertizare** Înainte de a înlocui injectoarele, verificați dacă butoanele pentru gaz sunt în poziția "oprit" și decuplați aparatul de la rețeaua electrică. Lăsați aparatul să se răcească complet. Există riscul de vătămare.

## Înlocuirea injectoarelor

Când schimbați tipul de gaz este necesară înlocuirea duzelor (injectoarelor).

1. Scoateți suporturile pentru vase.
2. Scoateți capacele și coroanele arzătoarelor.
3. Scoateți injectoarele cu o cheie tubulară de 7 și înlocuiți-le cu cele necesare pentru tipul de gaz utilizat.
4. Pentru asamblarea componentelor parcurgeți aceleași etape în sens invers.
5. Înlocuiți eticheta cu datele tehnice (aflată lângă țeava de alimentare cu gaz) cu cea corespunzătoare noului tip de gaz. Această etichetă se găsește în pachetul livrat împreună cu aparatul.

Dacă presiunea gazului este variabilă sau diferită de presiunea necesară, trebuie montat un regulator de presiune corespunzător pe țeava de alimentare cu gaz.

## Reglarea nivelului minim

Pentru reglarea nivelului minim al arzătoarelor:

1. Aprindeți arzătorul.
2. Rotiți butonul pe poziția de minim.
3. Scoateți butonul de control.
4. Reglați poziția șurubului de by-pass cu o șurubelniță subțire. Dacă treceți de la gaz natural de 20 mbari la gaz lichefiat, strân-

geți complet șurubul de reglare. Dacă treceți de la gaz lichefiat la gaz natural de 20mbari, desfaceți șurubul de by-pass cu aproximativ 1/4 de tură.

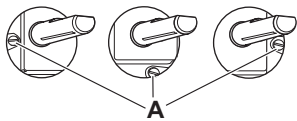

A) Șurub de reglare a minimului

- Asigurați-vă că flacăra nu se stinge când rotiți brusc butonul de la poziția de maxim la poziția de minim.

### Înlocuirea injectoarelor cuptorului

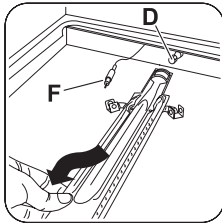
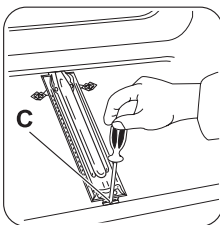
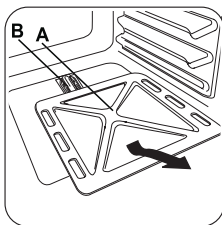

- Pentru a avea acces la arzătorul (B) înlăturați podeaua interioară a cuptorului (A).
- Desfaceți șurubul (C), care fixează arzătorul.
- Scoateți cu atenție arzătorul din suportul injectorului (D). Deplasați-l încet spre stânga. Asigurați-vă că manșonul arzătorului rămâne pe capătul arzătorului. Nu apăsați cu forță cablul de conectare al conductorului pentru termocuplu (F).
- Desfaceți injectorul pentru arzător (D) cu o cheie tubulară de 7 mm și scoateți-l. Înlocuiți-l cu cel necesar.

- Asamblați arzătorul în ordine inversă.
- Înlocuiți eticheta cu tipul de gaz, aflată lângă racordul de alimentare, cu cea corespunzătoare noului tip de gaz.

### Înlocuirea injectorului pentru arzătorul grătarului:

- Eliberați șurubul care fixează arzătorul grătarului.
- Eliberați injectorul pentru arzător cu o cheie tubulară de 7 mm și scoateți-l. Înlocuiți-l cu cel necesar.
- Asamblați arzătorul în ordine inversă. Înainte de a fixa șurubul, verificați dacă arzătorul este împins corect către panoul din spate.

### Reglarea nivelului minim al arzătorului:

- Scoateți ștecherul din priză.
- Scoateți butonul pentru funcțiile cuptorului.
- Ajustați șurubul de reglare by-pass (A) cu ajutorul unei șurubelnițe subțiri.

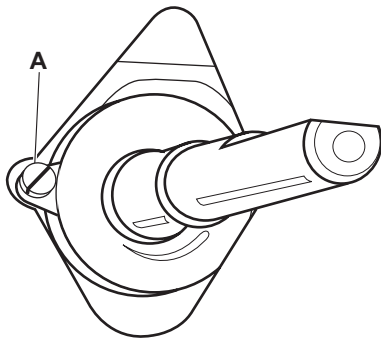

Modificarea tipului de gaz	Ajustarea șurubului de reglare
De la gaz natural la gaz lichefiat	Strângeți complet șurubul de reglare.

Modificarea tipului de gaz	Ajustarea șurubului de reglare
De la gaz lichefiat la gaz natural	Desfaceți șurubul de reglare aproximativ 3/4 tură.

- Atașați butonul pentru funcțiile cuptorului.
- Introduceți ștecherul în priză.

**⚠ Avertizare** Ștecherul poate fi introdus în priză numai după ce toate componentele au fost montate în pozițiile inițiale. Există riscul de vătămare.

- Aprindeți arzătorul cuptorului cu gaz. Consultați secțiunea "Gătirea în cuptorul cu gaz: Aprinderea arzătorului cu gaz al cuptorului".
- Reglați butonul pentru funcțiile cuptorului pe maxim și lăsați cuptorul să se încălzească pentru cel puțin 10 minute.
- Rotiți butonul pentru funcțiile cuptorului din poziția maximă în cea minimă.

Verificați flacăra. Dacă flacăra se stinge, repetați procedurile descrise la punctele 1 - 7. La nivelul coroanei arzătorului, flacăra trebuie să fie mică și constantă.

**i** Temperatura grătarului nu poate fi reglată. Pentru a obține o temperatură mai

scăzută sau pentru a prelungi timpul pentru gătire, tava grătarului trebuie coborâtă și îndepărtată de flacăra.

**Producătorul nu își asumă nicio responsabilitate dacă aceste măsuri de siguranță nu sunt respectate.**

### Conectarea la alimentarea electrică

**i** Producătorul nu este responsabil dacă nu respectați măsurile de siguranță descrise în capitolul „Informații privind siguranța”.

Acest aparat este livrat cu fișă și cablu de conectare electrică.

**i** Cablul de alimentare cu curent nu trebuie să atingă partea aparatului indicată în imaginea ilustrată.

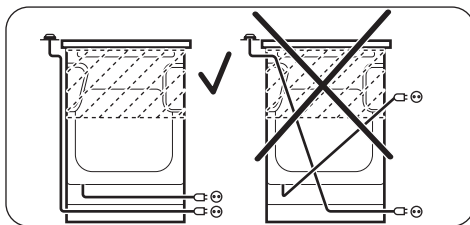

## Protejarea mediului înconjurător

Simbolul  e pe produs sau de pe ambalaj indică faptul că produsul nu trebuie aruncat împreună cu gunoii menajeri. Trebuie predat la punctul de colectare corespunzător pentru reciclarea echipamentelor electrice și electronice. Asigurându-vă că ați eliminat în mod corect produsul, ajutați la evitarea potențialelor consecințe negative pentru mediul înconjurător și pentru sănătatea persoanelor, consecințe care ar putea deriva din aruncarea necorespunzătoare a acestui produs. Pentru mai multe informații detaliate despre reciclarea acestui produs, vă rugăm să contactați biroul local, serviciul pentru

eliminarea deșeurilor sau magazinul de la care l-ați achiziționat.

**♻** Materialele de ambalare  
Materialele de ambalare sunt ecologice și reciclabile. Componentele din plastic sunt marcate cu abrevieri internaționale precum PE, PS, etc. Aruncați ambalajele în containerele corespunzătoare.

**⚠ Avertizare** Aparatul trebuie să fie făcut inutilizabil înainte de a fi aruncat, astfel încât să nu mai constituie un pericol. Pentru a face acest lucru, scoateți ștecherul din priză și tăiați cablul electric al aparatului.





[www.zanussi.com/shop](http://www.zanussi.com/shop)

