

RO Informații pentru
utilizator

Aragaz

USER MANUAL

ZCG55NG
ZCG55PG
ZCG55RG
ZCG55SG

RO

la vita è bella
ZANUSSI
ITALIAN SINCE 1916

Cuprins

Informații privind siguranța	2	Cuptor - Utilizarea accesoriilor	8
Descrierea produsului	5	Cuptor - Recomandări ajutătoare	9
Înainte de prima utilizare	6	Cuptor - Îngrijirea și curățarea	13
Plită - Utilizarea zilnică	6	Ce trebuie făcut dacă...	14
Plită - Recomandări ajutătoare	7	Instalarea	15
Plită - Îngrijirea și curățarea	7	Protejarea mediului înconjurător	19
Cuptor- Utilizarea zilnică	7		

Ne rezervăm dreptul asupra efectuării de modificări



Informații privind siguranța

Înainte de instalare și utilizare, citiți cu atenție acest manual:

- Pentru siguranța personală și a bunurilor dumneavoastră
- Pentru protecția mediului
- Pentru utilizarea corectă a aparatului.

Păstrați întotdeauna aceste instrucțiuni împreună cu aparatul, chiar și în cazul în care îl mutați sau îl vindeți.

Producătorul nu este responsabil dacă instalarea sau utilizarea incorectă a aparatului provoacă daune.

Siguranța copiilor și a persoanelor vulnerabile

- Nu permiteți utilizarea aparatului de către copii și persoane cu capacități fizice, senzoriale și mentale reduse, sau lipsite de experiență și cunoștințe. Aceste persoane trebuie să fie supravegheate sau instruite în legătură cu folosirea aparatului de către o persoană răspunzătoare pentru siguranța lor.
- Nu lăsați ambalajele la îndemâna copiilor. Există pericolul sufocării sau vătămării fizice a acestora.
- Nu lăsați copiii și animalele să se apropie de aparat atunci când ușa acestuia este deschisă sau aparatul este în funcțiune. Există pericolul vătămării sau producerii unor alte afecțiuni iremediabile.
- Dacă aparatul dispune de o funcție Blocare pentru copii sau Blocare butoane, folosiți-le. Acestea previn pornirea accidentală a aparatului de către copii sau animale.

Aspecte generale privind siguranța

- Nu modificați specificațiile acestui aparat. Există riscul vătămării persoanelor și deteriorării aparatului.
- Nu lăsați aparatul nesupravegheat în timpul funcționării.
- Opriți aparatul după fiecare utilizare.

Instalarea

- Condițiile de reglare pentru acest aparat sunt precizate pe etichetă (sau pe plăcuța cu date tehnice).
- Aparatul poate fi instalat și branșat numai de către un tehnician calificat. Contactați un centru de service autorizat. Acest lucru previne riscul unei deteriorări structurale sau a vătămării corporale.
- Asigurați-vă că aparatul nu a fost deteriorat din cauza transportului. Nu conectați un aparat deteriorat. Dacă este necesar, contactați furnizorul.
- Înainte de prima utilizare, scoateți toate ambalajele, etichetele și protecțiile din aparat. Nu scoateți plăcuța cu datele tehnice. Aceasta poate anula garanția.
- Respectați în întregime legile, ordonanțele, directivele, normele și standardele în vigoare în țara de utilizare (reglementările privind siguranța, reciclarea, utilizarea curentului electric sau a gazului, etc.).
- Procedați cu atenție când mutați aparatul. Aparatul este greu. Folosiți întotdeauna mănuși de protecție. Nu trageți aparatul de mâner.

- Asigurați-vă că aparatul este deconectat de la sursa de alimentare electrică în timpul instalării (dacă este cazul).
- Păstrați distanțele minime față de celelalte aparate și unități.
- Nu așezați aparatul pe un suport.

Racordul la gaz

- Aparatul poate fi instalat și bransat numai de către un instalator de gaz autorizat. Contactați un centru de service autorizat. Acest lucru previne riscul unei deteriorări structurale sau a vătămării corporale.
- Asigurați-vă că ventilația din jurul aparatului este adecvată. Ventilația deficitară poate conduce la lipsa oxigenului.
- Înainte de instalare asigurați-vă că aparatul corespunde condițiilor locale de alimentare cu gaz (tipul și presiunea gazului).
- Informațiile despre alimentare cu gaz se găsesc pe plăcuța de date tehnice.
- Acest aparat nu este conectat la un dispozitiv de evacuare a produselor de combustie-a gazelor arse. Trebuie să fie instalat și racordat în conformitate cu reglementările curente privind instalarea. O atenție deosebită trebuie acordată cerințelor relevante privind ventilația.
- Utilizarea unei plite cu gaz generează căldură și umiditate în încăperea în care este instalată. Asigurați-vă că ventilația este corespunzătoare în bucătărie: țineți deschise orificiile de ventilație naturală sau instalați un dispozitiv mecanic de ventilație (hotă cu extracție mecanică).
- Dacă utilizați intensiv aparatul o perioadă mai lungă de timp, este necesară ventilație suplimentară (de exemplu, deschiderea unei ferestre sau creșterea nivelului ventilației mecanice, unde este cazul).

Utilizare

- Utilizați aparatul numai pentru prepararea alimentelor acasă. Nu utilizați aparatul în scopuri comerciale sau industriale. Astfel veți preveni producerea de vătămări corporale asupra persoanelor și deteriorarea buzelor.

- Supravegheați întotdeauna aparatul pe durata funcționării.
- Păstrați întotdeauna distanță față de aparat când deschideți ușa în timpul funcționării acestuia. Este posibilă emisia unor aburi fierbinți. Există pericol de arsuri.
- Nu folosiți aparatul dacă intră în contact cu apa. Nu folosiți aparatul dacă aveți mâinile ude.
- Nu utilizați aparatul ca suprafață de lucru sau de depozitare.
- În timpul utilizării, interiorul aparatului devine foarte fierbinte. Există pericol de arsuri. Nu puneți obiecte metalice, de exemplu, tacâmuri sau capace de oale pe suprafață, deoarece pot deveni fierbinți.
- Interiorul aparatului devine foarte fierbinte în timpul utilizării. Există pericol de arsuri. Folosiți mănuși la introducerea sau scoaterea accesoriilor sau a vaselor.
- Aparatul părțile accesibile devin fierbinți pe durata utilizării. Aveți grijă să nu atingeți elementele de încălzire. Țineți copii la distanță, dacă aceștia nu sunt supravegheați permanent.
- Deschideți ușa cu atenție. Utilizarea unor ingrediente cu conținut de alcool poate determina prezența aburilor de alcool în aer. Există pericol de incendiu.
- Evitați prezența scânteilor sau flăcărilor deschise în apropierea aparatului, atunci când deschideți ușa.
- Produsele inflamabile sau obiectele umezite cu produse inflamabile și/sau obiectele fuzibile (din plastic sau aluminiu) nu trebuie introduse în aparat, nici puse adiacent sau deasupra acestuia. Există pericol de explozie sau incendiu.
- După fiecare utilizare, opriți zonele de gătit.
- Zonele de gătit nu trebuie utilizate fără veselă sau cu veselă goală
- Aveți grijă să nu se evapore tot lichidul din vase. Aceasta poate cauza deteriorarea vaselor și a suprafeței plitei.
- Dacă obiectele sau vasele cad pe suprafața plitei, aceasta se poate deteriora.

- Nu puneți vasele aproape de panoul de comandă, deoarece căldura poate deteriora aparatul.
- Aveți grijă când extrageți sau instalați accesoriile cuptorului pentru a preveni deteriorarea smalțului aparatului.
- Vasele de gătit din fontă, aluminiu sau cu baze deteriorate pot zgâria suprafața plitei, dacă sunt deplasate pe aceasta.
- Decolorarea emailului nu are niciun efect asupra funcționării aparatului.
- Pentru a preveni deteriorarea sau decolorarea emailului:
 - nu puneți obiecte direct pe partea inferioară a aparatului și nu-l acoperiți cu folie din aluminiu;
 - nu puneți apă fierbinte direct în aparat;
 - nu țineți vase umede și alimente în interior după încheierea gătirii.
- Nu aplicați presiune asupra ușii deschise.
- Nu puneți materiale inflamabile în compartimentul de sub cuptor. Păstrați în acesta doar accesoriile rezistente la căldură (dacă sunt disponibile).
- Nu acoperiți ieșirile de abur ale cuptorului. Acestea se află în spatele suprafeței superioare (dacă sunt disponibile).
- Nu puneți pe plită niciun obiect care se poate topi.
- Utilizați doar vase stabile cu forma și diametrul corecte pentru a preveni răsturnarea sau vărsarea accidentală. Există pericol de arsuri.

Capac

- Capacul protejează aparatul împotriva prafului când este închis și colectează stropii de grăsime când este deschis. Nu-l utilizați în alte scopuri.
- Păstrați permanent curățenia capacului.
- Îndepărtați întotdeauna scurgerile de pe suprafața capacului înainte să-l deschideți.
- Nu închideți capacul până când plita și cuptorul nu se răcesc complet.

- Când sunt fierbinți, capacele din sticlă se pot sparge. Anterior închiderii capacului opriți toate arzătoarele.

Îngrijirea și curățarea

- Înainte de a efectua operațiile de întreținere, verificați dacă aparatul s-a răcit. Există pericol de arsuri. Există riscul de spargere a panourilor de sticlă.
- Păstrați aparatul curat în permanență. Depunerile de grăsime și de resturi alimentare pot cauza incendii.
- Curățarea cu regularitate previne deteriorarea materialului suprafeței.
- Pentru siguranța personală și a bunurilor dumneavoastră, curățați aparatul doar cu apă și săpun. Nu utilizați produse inflamabile sau corozive.
- Nu curățați aparatul cu dispozitive de curățat cu jet de abur sau cu presiune mare, agenți de curățare abrazivi, substanțe pentru înlăturarea petelor și obiecte ascuțite.
- În cazul în care utilizați un spray pentru curățat cuptoare, respectați instrucțiunile producătorului. Nu pulverizați nici o substanță pe elementele de încălzire și pe senzorul termostatului (dacă există).
- Nu curățați ușa din sticlă cu agenți de curățare abrazivi sau raclete metalice. Suprafața termorezistentă a sticlei interioare se poate fisura și sparge.
- Când panourile vitrate ale ușii sunt deteriorate devin slabe și se pot sparge. Acestea trebuie înlocuite. Contactați centrul de service.
- Procedați cu atenție la demontarea ușii de pe aparat. Ușa este grea.

Centrul de service

- Reparațiile sau operațiunile de service aferente aparatului pot fi desfășurate exclusiv de către tehnicienii autorizați. Contactați un centru de service autorizat.
- Utilizați numai piese de schimb originale.

Predarea pentru reciclare a aparatului

- Pentru prevenirea vătămărilor corporale sau deteriorării bunurilor:
 - Inlaturați dispozitivul de blocare a ușii (dacă este prevăzut). Astfel se previne

blocarea copiilor sau a animalelor mici în interiorul aparatului. Există riscul de sufocare.

Descrierea produsului

Prezentare generală

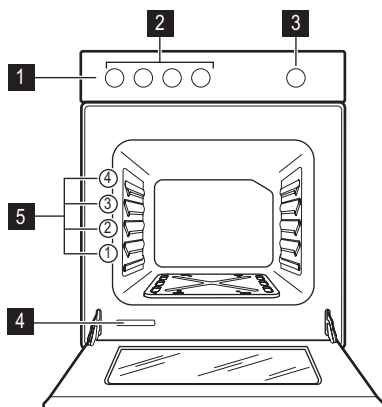

- 1 Panou de comandă
- 2 Butoane pentru plită
- 3 Buton pentru funcțiile cuptorului
- 4 Plăcuță date tehnice
- 5 Nivelurile raftului

Structura plitei de gătit

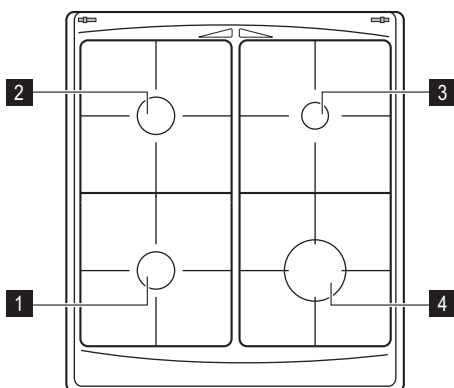

- 1 Arzător semi-rapid
- 2 Arzător semi-rapid
- 3 Arzător auxiliar
- 4 Arzător rapid

Accesorii

- **Raftul cuptorului**
Pentru vase de gătit, forme de prăjituri, fripturi.

- **Tavă de copt plată**
Pentru prăjituri și fursecuri.
- **Compartiment de păstrare**
Sub cuptor se află compartimentul de depozitare.

Pentru a utiliza compartimentul, ridicați ușa frontală situată în partea inferioară, apoi trageți-o în jos.

⚠ Avertizare Compartimentul de depozitare poate deveni fierbinte în timpul funcționării aparatului.

Înainte de prima utilizare

⚠ Avertizare Consultați capitolul „Informații privind siguranța”.

⚠ Atenție Pentru a deschide ușa cuptorului, țineți întotdeauna mânerul de mijloc.

Prima curățare

- Scoateți toate piesele din aparat.
- Curățați aparatul înainte de a-l folosi prima dată.

⚠ Atenție Nu utilizați agenți de curățare abrazivi! Aceștia pot deteriora suprafața. Consultați capitolul “Întreținerea și curățarea”.

Plită - Utilizarea zilnică

⚠ Avertizare Consultați capitolul „Informații privind siguranța”.

Aprinderea arzătorului

⚠ Avertizare Procedați cu atenție când utilizați flacăra deschisă în bucătărie.

Producătorul nu își asumă nicio responsabilitate în cazul utilizării necorespunzătoare a flăcării.

i Aprindeți întotdeauna arzătorul anterior punerii vaselor pe plită.

Pentru a aprinde arzătorul:

1. Apropiati flacăra de arzător.
2. Apăsati complet butonul de comandă corespunzător și rotiți-l la stânga până la capăt .
3. Mențineți apăsat butonul de comandă timp de aproximativ 10 secunde; astfel se va încălzi termocuplul. În caz contrar, alimentarea cu gaz va fi întreruptă.
4. După ce flacăra este constantă, o puteți ajusta.

Preîncălzirea

Setați cuptorul pe temperatura maximă și lăsați-l să funcționeze gol timp de 45 de minute, pentru a arde toate reziduurile de pe suprafața cavității. Accesoriile se pot încălzi mai tare decât în cazul utilizării normale. Cu această ocazie, cuptorul poate degaja un miros neplăcut. Acest lucru este normal. Asigurați-vă că încălzirea este bine aerisită.

i În cazul în care, după câteva încercări arzătorul nu se aprinde, verificați dacă sunt corect poziționate coroana și capacul arzătorului.

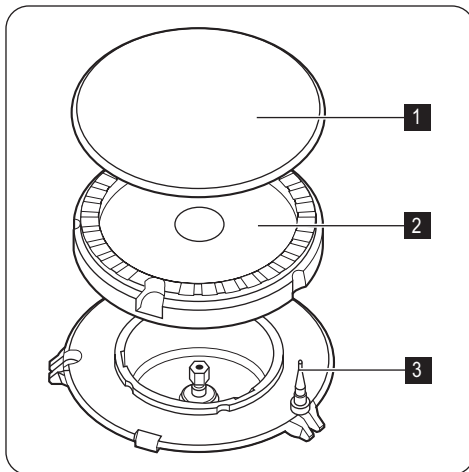

- 1 Capac arzător
- 2 Coroană arzător
- 3 Termocuplu

 **Avertizare** Dacă arzătorul nu se aprinde nici după 10 secunde, eliberați butonul de control, rotiți-l pe poziția "oprit" și încercați să aprindeți din nou arzătorul după minim 1 minut.

 Dacă arzătorul se stinge din întâmplare, rotiți butonul de control pe poziția "off" (oprit) și încercați să aprindeți arzătorul din nou după cel puțin 1 minut.

Plită - Recomandări ajutătoare

Economia de energie

- Pe cât posibil, acoperiți întotdeauna vasele cu capace.
- Când lichidul începe să fiarbă, reduceți intensitatea flăcării astfel încât lichidul să fiarbă liniștit.

 Folosiți oale și cratițe cu dimensiunea fundului corespunzătoare arzătorului.

Plită - Îngrijirea și curățarea

 **Avertizare** Consultați capitolul „Informații privind siguranța”.

 **Avertizare** Înainte de curățare, opriți aparatul și lăsați-l să se răcească.

 **Avertizare** Din motive de siguranță, nu curățați aparatul cu un sistem de curățat cu aburi sau cu presiune mare.

 **Avertizare** Nu utilizați substanțe de curățare abrazive, bureți din sârmă sau substanțe acide, deoarece pot deteriora aparatul.

- Pentru a curăța piesele emailate, capacul și coroana arzătorului, spălați-le cu apă caldă și săpun.

Cuptor- Utilizarea zilnică

 **Avertizare** Consultați capitolul „Informații privind siguranța”.

Stingerea arzătorului

Pentru a stinge flacăra, rotiți butonul pe simbolul .

 **Avertizare** Micșorați întotdeauna flacăra sau stingeți-o înainte de a lua vasele de pe arzător.

Arzător	Diametre vase de gătit
Rapid	160 mm - 280 mm
Semi-rapid	140 mm - 240 mm
Auxiliar	120 mm - 180 mm





Folosiți vase de gătit cu partea inferioară cât mai groasă și plată.

- Spălați piesele din oțel inoxidabil cu apă, iar apoi uscați-le cu o lavetă moale.
- Suporturile pentru vase **nu sunt** adecvate pentru spălarea în mașina de spălat vase; acestea trebuie spălate **manual**.
- Asigurați-vă că așezați corect suporturile pentru vase după ce le-ați curățat.
- Pentru o funcționare corectă a arzătoarelor, asigurați-vă că brațele suporturilor pentru vase se află în centrul arzătorului.
- **Pentru a preveni deteriorarea suprafeței plitei, procedați cu atenție când reasezați suporturile pentru vase.**

După curățare, uscați aparatul cu o cârpă moale.

Funcțiile cuptorului

Cuptorul are următoarele funcții:

Funcția cuptorului		Aplicație
	Poziția oprit	Pentru a opri aparatul.
	Alimentare maximă cu gaz	Pentru a regla temperatura cuptorului: valoarea cea mai mare.
	Pizza	Pentru a face pizza.
	Alimentare minimă cu gaz	Pentru a regla temperatura cuptorului: valoarea cea mai mică.

Gătitul în cuptorul cu gaz

Aprinderea arzătorului cu gaz al cuptorului:

1. Deschideți ușa cuptorului.
2. Țineți flacăra lângă orificiul din partea inferioară a cavității cuptorului.

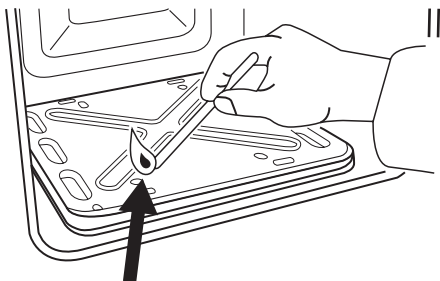

3. Simultan, butonul pentru funcțiile cuptorului și rotiți-l spre stânga în poziția maximă.
4. La aprinderea flăcării, mențineți butonul de comandă a cuptorului cu gaz în această poziție timp de aproximativ 15 secunde.

După aprindere:

1. Eliberați butonul.
2. Închideți ușa cuptorului.
3. Rotiți butonul pentru funcțiile cuptorului pe setarea necesară.

Dispozitivul de siguranță al cuptorului:

Cuptorul este dotat cu un termocuplu. Acesta oprește fluxul de gaz dacă flacăra se stinge.

i Dacă arzătorul de gaz al cuptorului nu se aprinde sau dacă se stinge accidental:

1. Eliberați butonul pentru funcțiile cuptorului și rotiți-l în poziția "oprit".
2. Deschideți ușa cuptorului.
3. După un minut, încercați să reaprindeți arzătorul.

Stingerea arzătorului cuptorului

Pentru a stinge flacăra, rotiți butonul pe poziția oprit.

Cuptor - Utilizarea accesoriilor

! **Avertizare** Consultați capitolul „Informații privind siguranța”.

Montarea tăvii de coacere

Puneți tava în centrul cuptorului, între peretele frontal și cel posterior. Astfel căldura va putea circula în fața și în spatele tăvii. Tava trebuie poziționată ca în imagine, cu partea înclinată în spate.

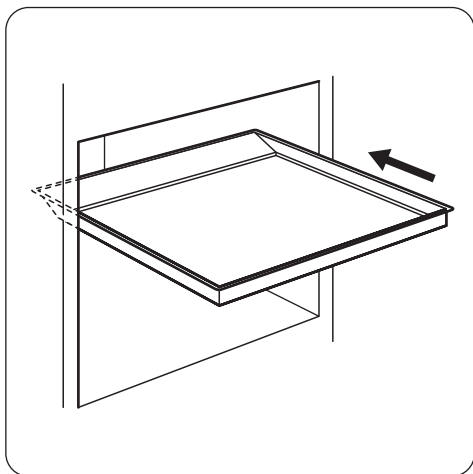

⚠ Avertizare Nu împingeți tava până la peretele posterior al cuptorului. În caz contrar circulația căldurii în jurul tăvii va fi împiedicată. Este posibil ca alimentele să se ardă, în special în partea din spate a cuptorului.

Cuptor - Recomandări ajutătoare

⚠ Atenție Pentru prăjituri foarte umede folosiți o tavă de copt adâncă. Sucul fructelor poate păta ireversibil smalțul.

- Aparatul are patru niveluri pentru rafturi. Numărați nivelurile rafturilor din partea de jos a podelei aparatului.
- Umezeala poate produce condens în aparat sau pe sticla ușii. Acest lucru este normal. Utilizatorul trebuie să se îndepărteze întotdeauna de aparat atunci când deschide ușa aparatului pe durata gătirii. Pentru a reduce condensul, lăsați aparatul să funcționeze timp de 10 minute înainte de gătire.
- Ștergeți umezeala după fiecare utilizare a aparatului.
- Nu puneți obiecte direct pe podeaua aparatului și nu acoperiți componentele cu folie din aluminiu atunci când gătiți. În caz contrar este posibilă modificarea rezultatelor obținute și deteriorarea stratului de email.

Coacerea prăjiturilor

- Preîncălziți cuptorul timp de circa 10 minute înainte de coacere.
- Nu deschideți ușa cuptorului înainte ca 3/4 din durata de coacere să fi trecut.

Gătirea cărnii și a peștelui

- Nu gătiți carne cu greutatea sub 1 kg. Gătirea unor bucăți prea mici face carnea prea uscată.
- Utilizați o tavă de scurgere pentru alimentele foarte grase pentru a evita petele pe cuptor care pot fi permanente.
- Lăsați carnea aproximativ 15 minute înainte de a o tăia, astfel încât sucul să nu se prelingă afară.
- Pentru a împiedica formarea de prea mult fum în cuptor pe durata frigerii, se recomandă adăugarea de puțină apă în tava de scurgere. Pentru a preveni condensarea fumului, adăugați apă de fiecare dată după ce se evaporă.

Durate de gătit

Duratele de gătit depind de tipul de alimente, de consistența și volumul lor.

La început, monitorizați performanța când gătiți. Găsiți cele mai bune setări (setarea căldurii, durata de gătit, etc.) pentru vasele, rețetele și cantitățile dvs. când utilizați acest aparat.

Tabel de gătit

Aliment	Greutate (g)	Tip tavă	Nivel raft	Durata de încălzire (minute)	Temperatura de gătire (°C)	Lungimea flăcării ¹⁾	Durata de gătitre/coacere (minute)
Patiserie	250	alumini-zată	3	15	150	3-4	20-30
Patiserie	250	emailată	3	15	150	3-4	20-25
Prăjitură plată	1000	alumini-zată	3	10	175	5	30-40
Prăjitură plată	1000	emailată	3	10	175	5	30-35
Plăcintă dospită cu mere	2000	alumini-zată/ emailată	3	10	200	6	40-50
Plăcintă cu mere	1200 + 1200	2 forme rotunde din alu-miniu (diame-tru: 20 cm)	3	10	200	6	60-70
Prăjituri mici	500	alumini-zată	3	10	175	5	30-40
Prăjituri mici	500	emailată	3	10	175	5	25-35
Pandiș-pan fără grăsimi	350	1 formă rotundă (diame-tru: 26 cm)	3	10	175	5	30-35
Tort de clătite	1500	alumini-zată, emailată	3	-	175	5	50-60 ²⁾
Pui, în-treg	1400	grătarul cuptoru-lui ³⁾	3 ³⁾	-	265	7	50-60
Aluat de prăjitură	800	alumini-zată	3	20	265	7	10-15
Aluat de prăjitură	800	emailată	3	20	265	7	10-15

Aliment	Greutate (g)	Tip tavă	Nivel raft	Durata de pre-încălzire (minute)	Temperatura de gătit (°C)	Lungimea flăcării ¹⁾	Durata de gătit/coacere (minute)
Prăjitură cu drojdie umplută	1200	alumini-zată	3	15	200	6	40-50
Prăjitură cu drojdie umplută	1200	emailată	3	15	200	6	35-45
Pizza	1000	alumini-zată, emailată	2	10	265	7	25-35
Prăjitură cu brânză	2600	alumini-zată, emailată	3	-	175	5	90-100
Aluat tartă cu mere	1900	alumini-zată, emailată	3	15	230-250	6-7	50-60
Prăjitură pentru Crăciun	2400	alumini-zată, emailată	3	15	175	5	60-70 ⁴⁾
Quiche Lorraine	1000	1 formă rotundă din alu-miniu (diame-tru: 26 cm)	2	15	230	6-7	40-50
Quiche Lorraine	1000	1 formă rotundă emailată (diame-tru: 26 cm)	2	15	230	6-7	30-40
Pâine țărăne-ască	750+750	2 tăvi alumini-zate (lun-gime: 20 cm)	3	15	200	6	50-60

Aliment	Greutate (g)	Tip tavă	Nivel raft	Durata de pre-încălzire (minute)	Temperatura de gătit (°C)	Lungimea flăcării ¹⁾	Durata de gătit/coacere (minute)
Pandișpan românesc	600+600	2 tăvi aluminate (lungime: 25 cm)	3	10	175	5	40-50
Ruladă	500	alumini-zată, emailată	3	10	175	5	20-30
Bezele	400	alumini-zată, emailată	3	-	165	4	45-55
Choux à la crème	500	alumini-zată	3	10	200	6	30-40
Choux à la crème	500	emailată	3	10	200	6	25-35
Prăjitură sfărâmi-cioasă	1500	alumini-zată	3	15	230	6-7	35-45
Prăjitură sfărâmi-cioasă	1500	emailată	3	15	230	6-7	30-40
Pandișpan	600	alumini-zată	3	10	175	5	30-40
Pandișpan	600	emailată	3	10	175	5	30-35
Prăjitură cu unt	600	alumini-zată	3	15	190	5-6	30-40
Prăjitură cu unt	600	emailată	3	15	190	5-6	30-35

1) Setare aproximativă a debitului de gaz (1 - debit minim, 8 - debit maxim).

2) După oprirea aparatului, lăsați prăjitura în cuptor încă 7 minute.

3) Puneți o tavă de copt pe nivelul 2 al cuptorului, sub raft.

4) După oprirea aparatului, lăsați prăjitura în cuptor încă 10 minute.

 Pentru rezultate optime când pregătiți pizza rotiți butonul pentru funcțiile cuptorului în poziția pentru pizza.

Informații despre acrilamide

Important Conform celor mai noi informații științifice, dacă vă gătiți mâncarea cu crustă arsă (mai ales cea care conține amidon),

acrilamidele pot fi un factor de risc al sănătății. De aceea, vă recomandăm să gătiți

la cele mai mici temperaturi și să nu vă rumeniți prea mult mâncarea.

Cuptor - Îngrijirea și curățarea

! **Avertizare** Consultați capitolul „Informații privind siguranța”.

- Curățați partea din față a aparatului cu o cârpă moale, înmuiată în apă caldă și un agent de curățare.
- Pentru a curăța suprafețele metalice, folosiți un agent de curățare obișnuit
- Curățați interiorul cuptorului după fiecare utilizare. În acest mod puteți îndepărta mai ușor murdăria, care nu se va arde.
- Îndepărtați murdăria rezistentă cu produse speciale de curățat cuptorul.
- Curățați toate accesoriile cuptorului (cu o cârpă moale, cu apă caldă și un agent de curățare) după fiecare utilizare, apoi lăsați-le să se usuce.
- Dacă aveți accesoriile neaderente, nu le curățați cu agenți agresivi, obiecte ascuțite sau prin spălare în mașina de spălat vase. În acest mod se poate distruge stratul antiaderent!

Curățarea ușii cuptorului

Ușa cuptorului are două panouri vitrate montate unul peste celălalt. Pentru a ușura curățarea cuptorului, ușa poate fi scoasă.

! **Avertizare** Ușa cuptorului se poate închide dacă încercați să scoateți panoul vitrat interior când ușa este încă asamblată.

! **Avertizare** Verificați dacă panourile de sticlă sunt reci, înainte de a curăța ușa. Există riscul de spargere a sticlei.

! **Avertizare** Când panourile vitrate ale ușii sunt deteriorate sau au zgârieturi, sticla devine slabă și se poate sparge. Pentru a preveni acest lucru, trebuie să le înlocuiți. Pentru instrucțiuni suplimentare, contactați centrul de service local.

Scoaterea ușii cuptorului și a panoului din sticlă

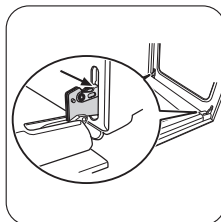

1 Deschideți complet ușa și apucați de cele două balamale ale ușii.

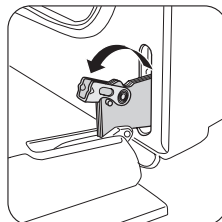

2 Ridicați și rotiți pârghiile de pe cele două balamale.

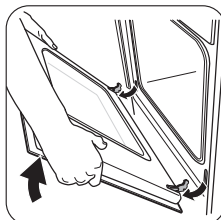

3 Închideți ușa cuptorului până la prima poziție de deschidere (jumătate). Trageți apoi ușa înainte și scoateți-o din locul său.

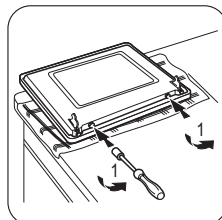

4 Puneți ușa pe o suprafață stabilă, protejată de o lavetă moale. Cu o șurubelniță scoateți cele 2 șuruburi din partea de jos a ușii.

Important Nu pierdeți șuruburile.

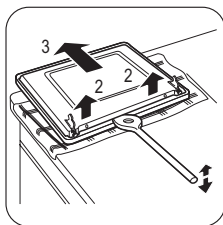

5 Pentru deschiderea ușii interioare utilizați o spatulă din lemn, plastic sau material similar. Țineți ușa exterioară și împingeți ușa interioară în sus.

6 Ridicați ușa interioară.

7 Curățați interiorul ușii.

Curățați panoul din sticlă cu apă caldă și săpun. Uscați cu grijă.

curățare abrazivi, substanțele pentru înlăturarea petelor și obiectele ascuțite (de exemplu cuțite sau raclete) pot deteriora sticla.

Introducerea ușii cuptorului și a panoului din sticlă

După finalizarea procesului de curățare, introduceți ușa cuptorului. Pentru a face acest lucru, efectuați etapele în sens invers.

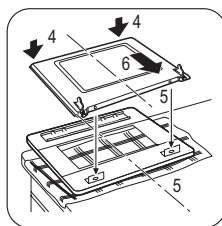

⚠ Avertizare Curățați panoul din sticlă doar cu apă caldă și săpun. Agenții de

Ce trebuie făcut dacă...

Problemă	Cauză posibilă	Soluție
Flacăra se stinge imediat după aprindere.	Termocuplul nu se încălzește suficient.	După aprinderea flăcării, țineți apăsat butonul de comandă a gazului timp de aproximativ 10 secunde.
Flacăra arde inegal pe circumferința arzătorului.	Coroana arzătorului este blocată de resturi alimentare.	Verificați dacă injectorul principal nu este blocat și coroana arzătorului nu este obstrucționată de resturi alimentare.
Cuptorul nu se încălzește.	Cuptorul nu este activat.	Activați aparatul.
Cuptorul nu se încălzește.	Nu au fost efectuate setările necesare.	Verificați setările.
Aburul și condensul se depun pe alimente și în interiorul cuptorului.	Ați lăsat vasul cu mâncare prea mult timp în cuptor.	Nu lăsați vasele cu mâncare în cuptor mai mult de 15-20 minute după terminarea gătitului.

Dacă nu puteți găsi singur o soluție problemei, contactați dealerul sau centrul de servicii.

Datele necesare centrului de service se găsesc pe plăcuța cu date tehnice. Aceasta

este amplasată pe cadrul frontal din interiorul cuptorului.

Vă recomandăm să notați datele aici:

Model (MOD.)

PNC (codul numeric al produsului)

Numărul de serie (S-N.)

Instalarea

! **Avertizare** Consultați capitolul „Informații privind siguranța”.

Amplasarea aparatului

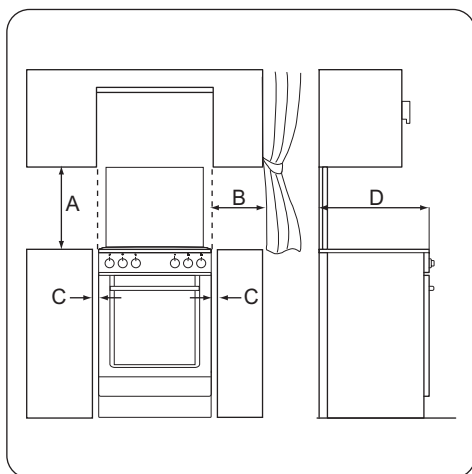

Distanțe minime

Dimensiuni	mm
A	690
B	150

Dimensiuni	mm
C	20
D	540

Date tehnice

Dimensiuni	
Înălțime	850 mm
Lățime	500 mm
Adâncime	535 mm
Categorie gaz	II2H3B/P
Alimentare cu gaz	G20 (2H) 20 mbar G30/31 (3B/P) - 30/30 mbar

Diametre by-pass

Arzător	Ø by-pass în 1/100 mm.
Auxiliar	29
Semi-rapid	32
Rapid	42
Cuptor	44

Arzătoarele de gaz

ARZĂTOR	PUTERE NORMALĂ kW	PUTERE REDUSĂ kW	Tip de gaz	Presiune mbar	Diametru injector mm	Consum g/h
Arzător auxiliar	1,00	0,35	Gaz natural G20	20	0,70	-

ARZĂTOR	PUTERE NORMALĂ kW	PUTERE REDUSĂ kW	Tip de gaz	Presiune mbar	Diametru in-jector mm	Consum g/h
	1,00	0,35	Butan G30	30	0,50	72,71
	0,85	0,31	Propan G31	30	0,50	60,70
Arzător semi-rapid	2,00	0,43	Gaz natural G20	20	0,96	-
	2,00	0,43	Butan G30	30	0,71	145,43
	1,70	0,38	Propan G31	30	0,71	121,40
Arzător rapid	2,60	0,72	Gaz natural G20	20	1,13	-
	2,50	0,72	Butan G30	30	0,77	181,78
	2,20	0,63	Propan G31	30	0,77	157,11
Cuptor	2,70	0,90	Gaz natural G20	20	1,20	-
	2,70	0,90	Butan G30	30	0,80	196,33
	2,35	0,78	Propan G31	30	0,80	162,82

Racordul la gaz

Alegeți racorduri rigide sau folosiți o țevă flexibilă din oțel oțel inoxidabil conformă cu reglementările în vigoare. Dacă folosiți țevi metalice flexibile, procedați cu atenție pentru ca acestea să nu intre în contact cu părțile mobile și să nu fie strivite.

Racordarea cu țevi flexibile nemetalice

Dacă este posibilă verificarea racordului pe întreaga sa suprafață, puteți utiliza o țevă flexibilă. Țeava flexibilă trebuie strânsă ferm cu coliere.

Instalarea: utilizați suportul pentru țevă. Montați întotdeauna garnitura. Apoi continuați

racordarea la gaz. Țeava flexibilă este gata de montare dacă:

- nu poate ajunge la o temperatură mai mare decât cea a camerei (30 °C);
 - nu este mai lungă de 1500 mm;
 - nu este strangulată în niciun loc;
 - nu este supusă la tracțiune sau torsiune;
 - nu intră în contact cu margini sau colțuri ascuțite;
 - poate fi examinată cu ușurință pentru a-i verifica starea.
- Controlul de întreținere al țevilor flexibile constă în verificarea următoarelor aspecte:
- să nu prezinte crăpături, tăieturi, urme de arsuri la capete sau pe lungimea lor;

- materialul să nu fie întărit și să prezinte elasticitatea sa corectă;
 - colierele de strângere să nu fie ruginite;
 - să nu fi trecut termenul de expirare.
- Dacă observați defecte, nu reparați țeava, ci înlocuiți-o.

Important După ce instalarea s-a terminat, verificați etanșeitatea corectă a fiecărui racord de țeavă. În acest sens folosiți o soluție de apă și săpun, nu flacără deschisă!

Racordul de alimentare cu gaz se află în partea din spate a panoului de comandă.

⚠ Avertizare Înainte de conectare la rețeaua de gaz, închideți robinetul principal de alimentare cu gaz.

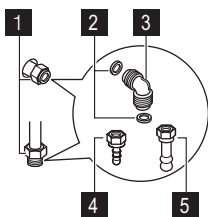

- 1** Punct de racordare la gaz (numai un singur punct per aparat)
- 2** Garnitură
- 3** Racord ajustabil
- 4** Suport pentru țeavă GPL
- 5** Suport pentru țeavă gaz natural

i Aparatul este configurat pentru gaz implicit. Alegeți suportul pentru țeavă corespunzător din listă pentru a schimba setarea. Utilizați întotdeauna garnitura de etanșare.

Adaptarea la diferite tipuri de gaz

⚠ Avertizare Adaptarea la diferite tipuri de gaz trebuie efectuată exclusiv de către personal autorizat.

i Acest aparat este proiectat pentru utilizare cu gaz natural (de la rețea). Dacă sunt montate injectoarele corespunzătoare, aparatul poate fi utilizat și cu gaz lichefiat (îmbuteliat).

⚠ Avertizare Înainte de a înlocui injectoarele, verificați dacă butoanele pentru gaz sunt în poziția oprit. Lăsați aparatul să se răcească complet. Există riscul de vătămare.

Înlocuirea injectoarelor

Când schimbați tipul de gaz este necesară înlocuirea diuzelor (injectoarelor).

1. Scoateți suporturile pentru vase.
2. Scoateți capacele și coroanele arzătoarelor.
3. Scoateți injectoarele cu o cheie tubulară de 7 și înlocuiți-le cu cele necesare pentru tipul de gaz utilizat.
4. Pentru asamblarea componentelor parcurgeți aceleași etape în sens invers.
5. Înlocuiți eticheta cu datele tehnice (aflată lângă țeava de alimentare cu gaz) cu cea corespunzătoare noului tip de gaz. Această etichetă se găsește în pachetul livrat împreună cu aparatul.

Dacă presiunea gazului este variabilă sau diferită de presiunea necesară, trebuie montat un regulator de presiune corespunzător pe țeava de alimentare cu gaz.

Reglarea nivelului minim

Pentru reglarea nivelului minim al arzătoarelor:

1. Aprindeți arzătorul.
2. Rotiți butonul pe poziția de minim.
3. Scoateți butonul de control.
4. Reglați poziția șurubului de by-pass cu o șurubelniță subțire. Dacă treceți de la gaz natural de 20 mbari la gaz lichefiat, strângeți complet șurubul de reglare. Dacă treceți de la gaz lichefiat la gaz natural de 20 mbari, desfaceți șurubul de by-pass cu aproximativ 1/4 de tură.

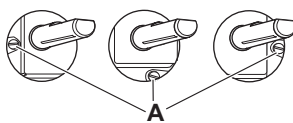

A) Șurub de reglare a minimului

- Asigurați-vă că flacăra nu se stinge când rotiți brusc butonul de la poziția de maxim la poziția de minim.

Înlocuirea injectoarelor cuptorului

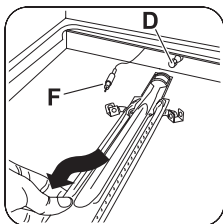
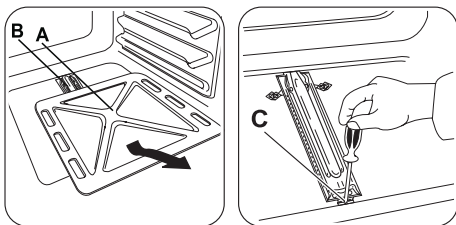

- Pentru a avea acces la arzătorul (B) înlăturați podeaua interioară a cuptorului (A).
- Desfaceți șurubul (C), care fixează arzătorul.
- Scoateți cu atenție arzătorul din suportul injectorului (D). Deplasați-l încet spre stânga. Asigurați-vă că manșonul arzătorului rămâne pe capătul arzătorului. Nu forțați cablul de conectare a generatorului de scânteie (F).
- Eliberați injectorul (D) cu o cheie tubulară de 7 mm și scoateți-l. Înlocuiți-l cu cel necesar.
- Asamblați arzătorul în ordine inversă.
- Înlocuiți eticheta cu tipul de gaz, aflată lângă rampa de alimentare, cu cea corespunzătoare noului tip de gaz.

Reglarea nivelului minim al arzătorului cuptorului cu gaz:

- Scoateți butonul de control al cuptorului.
- Ajustați șurubul de reglare (A) cu ajutorul unei șurubelnițe subțiri.

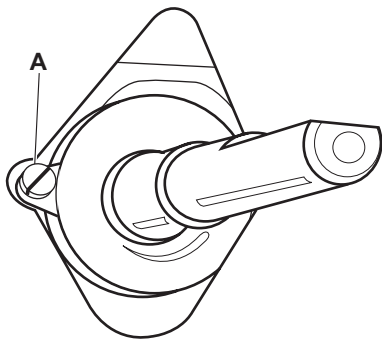

Modificarea tipului de gaz	Ajustarea șurubului de reglare
De la gaz natural la gaz lichefiat	Strângeți complet șurubul de reglare.
De la gaz lichefiat la gaz natural	Desfaceți șurubul de reglare aproximativ 3/4 tură.

- Atașați butonul de control al cuptorului.
- Aprindeți arzătorul cuptorului. Consultați secțiunea "Gătitul în cuptorul cu gaz: aprinderea arzătorului cu gaz al cuptorului".
- Reglați butonul de control al cuptorului pe maxim și lăsați cuptorul să se încălzească cel puțin 10 minute.
- Rotiți butonul de control al cuptorului de pe poziția maximă la minimum.

Verificați flacăra. Dacă flacăra se stinge, repetați procedurile descrise la punctele 1 - 6. La nivelul coroanei arzătorului, flacăra trebuie să fie mică și constantă.

Producătorul nu își asumă nicio responsabilitate dacă aceste măsuri de siguranță nu sunt respectate.

Protejarea mediului înconjurător

Simbolul  e pe produs sau de pe ambalaj indică faptul că produsul nu trebuie aruncat împreună cu gunoiul menajer. Trebuie predat la punctul de colectare corespunzător pentru reciclarea echipamentelor electrice și electronice. Asigurându-vă că ați eliminat în mod corect produsul, ajutați la evitarea potențialelor consecințe negative pentru mediul înconjurător și pentru sănătatea persoanelor, consecințe care ar putea deriva din aruncarea necorespunzătoare a acestui

produs. Pentru mai multe informații detaliate despre reciclarea acestui produs, vă rugăm să contactați biroul local, serviciul pentru eliminarea deșeurilor sau magazinul de la care l-ați achiziționat.



Materialele de ambalare

Materialele de ambalare sunt ecologice și reciclabile. Componentele din plastic sunt marcate cu abrevieri internaționale precum PE, PS, etc. Aruncați ambalajele în containerele corespunzătoare din facilitățile comunitare pentru deșeuri.



www.zanussi.com/shop

