



*Thinking of you*  
**Electrolux**



ESL6200LO

<b>RO</b> MAȘINĂ DE SPĂLAT VASE	MANUAL DE UTILIZARE	2
<b>RU</b> ПОСУДОМОЕЧНАЯ МАШИНА	ИНСТРУКЦИЯ ПО ЭКСПЛУАТАЦИИ	16
<b>SK</b> UMYVÁČKA	ŇAVOD NA POUŽÍVANIE	31
<b>SL</b> POMIVALNI STROJ	NAVODILA ZA UPORABO	45
<b>TR</b> BULAŞIK MAKİNESİ	KULLANMA KILAVUZU	59

## CUPRINS

1. INSTRUCȚIUNI PRIVIND SIGURANȚA	3
2. DESCRIEREA PRODUSULUI	4
3. PANOUL DE COMANDĂ	5
4. PROGRAME	5
5. OPȚIUNI	6
6. ÎNAINTE DE PRIMA UTILIZARE	7
7. UTILIZAREA ZILNICĂ	9
8. INFORMAȚII ȘI SFATURI	11
9. ÎNGRIJIREA ȘI CURĂȚAREA	12
10. DEPANARE	13
11. INFORMAȚII TEHNICE	14
12. PROTEJAREA MEDIULUI ÎNCONJURĂTOR	15

## NE GÂNDIM LA DUMNEAVOASTRĂ

Vă mulțumim că ați achiziționat un aparat Electrolux. Ați ales un produs care include decenii de experiență profesională și de inovație. Ingenios și stilat, a fost conceput special pentru dumneavoastră. Pentru ca oricând îl utilizați puteți fi siguri de aceleași rezultate extraordinare.

Bine ați venit la Electrolux.

**Vizitați website-ul la:**



Aici găsiți sfaturi privind utilizarea, broșuri, informații care vă ajută la rezolvarea unor probleme apărute și informații despre service:

[www.electrolux.com](http://www.electrolux.com)



Înregistrați-vă produsul pentru a beneficia de servicii mai bune:

[www.electrolux.com/productregistration](http://www.electrolux.com/productregistration)



Cumpărați accesorii, consumabile și piese de schimb originale pentru aparatul dvs.:

[www.electrolux.com/shop](http://www.electrolux.com/shop)

## SERVICIUL DE RELAȚII CU CLIEȚII ȘI SERVICE

Vă recomandăm utilizarea pieselor de schimb originale.

Atunci când contactați unitatea de Service, asigurați-vă că aveți disponibile următoarele informații.

Informațiile pot fi găsite pe plăcuța cu datele tehnice. Model, PNC, Număr de serie.



Avertisment / Atenție-Informații privind siguranța.



Informații și recomandări generale



Informații cu privire la mediul înconjurător

Ne rezervăm dreptul asupra efectuării de modificări.

# 1. INSTRUCȚIUNI PRIVIND SIGURANȚA

Înainte de instalarea și de utilizarea aparatului, citiți cu atenție instrucțiunile furnizate. Producătorul nu este responsabil dacă instalarea și utilizarea incorectă a aparatului provoacă răni și daune. Păstrați întotdeauna instrucțiunile împreună cu aparatul pentru referință ulterioară.

## 1.1 Siguranța copiilor și a persoanelor vulnerabile



### AVERTIZARE

Risc de sufocare, vătămare sau invaliditate permanentă.

- Nu permiteți utilizarea aparatului de către copii și persoane cu capacități fizice, senzoriale și mentale reduse sau lipsite de experiență și cunoștințe. Aceste persoane trebuie să fie supravegheate sau instruite în legătură cu folosirea aparatului de către o persoană răspunzătoare pentru siguranța lor.
- Nu lăsați copiii să se joace cu aparatul.
- Nu lăsați la îndemâna copiilor ambalajul produsului.
- Nu lăsați detergenții la îndemâna copiilor.
- Nu lăsați copii și animalele să se apropie de ușa aparatului când aceasta este deschisă.

## 1.2 Instalarea

- Îndepărtați toate ambalajele.
- Dacă aparatul este deteriorat, nu îl instalați sau utilizați.
- Nu instalați sau utilizați aparatul într-un loc în care temperatura este sub 0 °C.
- Respectați instrucțiunile de instalare furnizate împreună cu aparatul.
- Asigurați-vă că aparatul este instalat sub structuri sigure și adiacent acestora.

## Conexiunea la rețeaua electrică



### AVERTIZARE

Risc de incendii și de electrocutare.

- Aparatul trebuie legat la împământare.
- Verificați dacă informațiile de natură electrică, specificate pe plăcuța cu datele tehnice, corespund sursei de tensiune. Dacă nu, contactați un electrician.
- Folosiți întotdeauna o priză cu protecție la electrocutare corect instalată.

- Nu folosiți prize multiple și cabluri prelungitoare.
- Procedați cu atenție pentru a nu deteriora ștecherul și cablul de alimentare electrică. Dacă este necesar, cablul de alimentare trebuie înlocuit numai de către Centrul local de Service.
- Introduceți ștecherul în priză numai după încheierea procedurii de instalare. Asigurați-vă că priza poate fi accesată după instalare.
- Nu trageți de cablul de alimentare pentru a scoate din priză aparatul. Trageți întotdeauna de ștecher.
- Nu atingeți cablul de alimentare sau ștecherul cu mâinile ude.
- Acest aparat este conform cu Directivele C.E.E.

## Racordarea la apă

- Procedați cu atenție pentru a nu deteriora furtunurile de apă.
- Înainte de a conecta aparatul la țevi noi sau la țevi care nu au mai fost folosite de mult, lăsați apa să curgă până când este curată.
- La prima utilizare a aparatului, asigurați-vă că nu există nicio pierdere de apă.
- Furtunul de alimentare cu apă este prevăzut cu o supapă de siguranță și o teacă cu un cablu de alimentare interior.

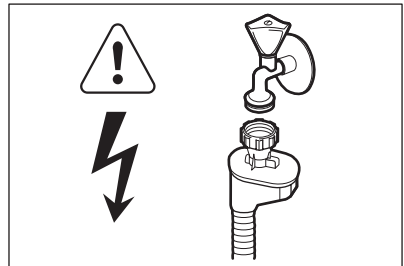

### AVERTIZARE

Tensiune periculoasă.

- Dacă furtunul de alimentare cu apă este deteriorat, deconectați imediat ștecherul din priză. Pentru a înlocui furtunul de alimentare cu apă contactați centrul de service.

## 1.3 Utilizarea

- Acest aparat este conceput pentru o utilizare casnică și la aplicații similare, cum ar fi:

- În bucătăriile pentru personal din magazine, birouri și alte medii de lucru
- Ferme
- De către clienții din hoteluri, moteluri și alte medii de tip rezidențial
- Unități de cazare cu micul dejun inclus.

**AVERTIZARE**

Pericol de vătămare, arsuri, electrocutare sau incendiu.

- Nu modificați specificațiile acestui aparat.
- Puneți cuțitele și tacâmurile cu vârfuri ascuțite în coșul pentru tacâmuri cu vârfurile în jos sau în poziție orizontală.
- Nu țineți deschisă ușa aparatului fără supraveghere, pentru a preveni căderea pe aceasta.
- Nu vă așezați și nu vă urcați pe ușa deschisă.
- Detergenții pentru mașina de spălat vase sunt periculoși. Respectați instrucțiunile de siguranță de pe ambalajul detergentului.
- Nu beți și nu vă jucați cu apa din aparat.
- Nu scoateți vasele din aparat înainte de finalizarea programului. Este posibil ca pe vase să fie detergent.

- Aparatul poate genera abur fierbinte dacă deschideți ușa în timpul desfășurării unui program.
- Produsele inflamabile sau obiectele umezite cu produse inflamabile nu trebuie introduse în aparat, nici puse adiacent sau deasupra acestuia.
- Nu folosiți apă pulverizată și abur pentru curățarea aparatului.

**1.4 Aruncarea la gunoi****AVERTIZARE**

Risc de rănire sau de sufocare.

- Deconectați aparatul de la sursa de alimentare.
- Tăiați cablul electric și îndepărtați-l.
- Scoateți dispozitivul de blocare a ușii pentru a preveni închiderea copiilor sau a animalelor de companie în aparat.

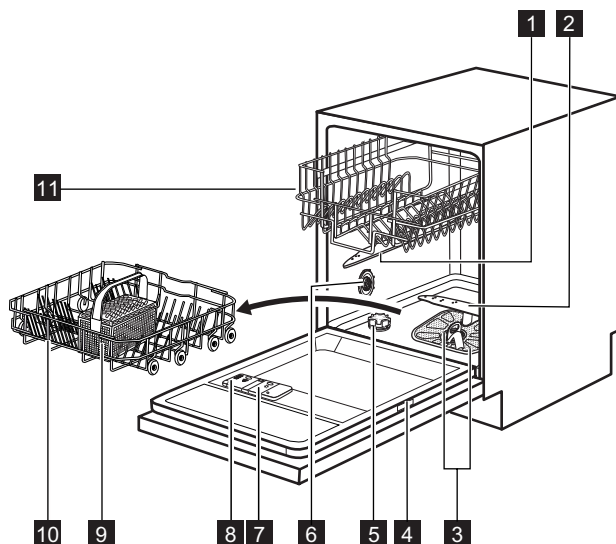
**2. DESCRIEREA PRODUSULUI**

**1** Braț stropitor superior

**2** Braț stropitor inferior

- |  |                                   |
|--|-----------------------------------|
| <b>3</b> Filtre                              | <b>8</b> Dozator pentru detergent |
| <b>4</b> Plăcuță cu datele tehnice           | <b>9</b> Coș pentru tacâmuri      |
| <b>5</b> Rezervor pentru sare                | <b>10</b> Coș inferior            |
| <b>6</b> Disc pentru măsurarea durtății apei | <b>11</b> Coș superior            |
| <b>7</b> Dozator pentru agentul de clătire   |                                   |

### 3. PANOUL DE COMANDĂ

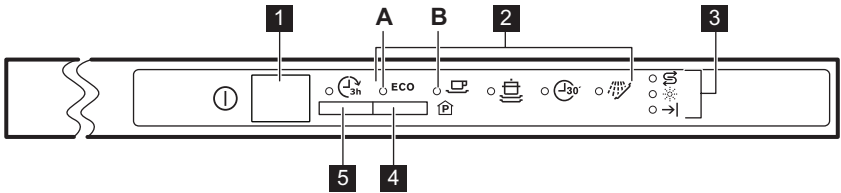



- |                               |                               |
|-------------------------------|-------------------------------|
| <b>1</b> Buton pornire/oprire | <b>4</b> Buton <b>Program</b> |
| <b>2</b> Indicatoare programe | <b>5</b> Buton <b>Delay</b>   |
| <b>3</b> Indicatoare          |                               |

Indicatoare	Descriere
→	Indicator de final ciclu.
☼	Indicatorul agentului de clătire. Acesta este întotdeauna oprit în timpul funcționării unui program.
⊞	Indicator pentru sare. Acesta este întotdeauna oprit în timpul funcționării unui program.

### 4. PROGRAME

Program <sup>1)</sup>	Grad de murdărire Tip încărcătură	Fazele programului	Durata (min)	Consum de energie (kWh)	Consum de apă (l)
<b>ECO</b> <sup>2)</sup>	Nivel mediu de murdărie Vase din porțelan și tacâmuri	Prespălare Spălare la 50 °C Clătiri Uscare	130 - 140	1.0 - 1.2	14 - 16
	Nivel mediu de murdărie Vase din porțelan și tacâmuri	Spălare la 65 °C Clătiri Uscare	100 - 110	1.4 - 1.6	19 - 21

Program <sup>1)</sup>	Grad de murdărire Tip încărcătură	Fazele programului	Durata (min)	Consum de energie (kWh)	Consum de apă (l)
 3)	Nivel ridicat de murdărire Vase din porțelan, tacâmuri, oale și tigăi	Prespălare Spălare la 70 °C Clătiri Uscare	120 - 130	1.8 - 2.0	22 - 24
 4)	Murdărire recentă Vase din porțelan și tacâmuri	Spălare la 60 °C Clătire	30	0.9	9
 5)	Toate	Prespălare	12	0.1	5

- 1) Presiunea și temperatura apei, variațiile curentului electric, opțiunile selectate și cantitatea de vase pot modifica durata programului și valorile de consum.
- 2) Cu ajutorul acestui program, aveți cea mai eficientă utilizare a apei și cel mai eficient consum energetic pentru vasele din porțelan și tacâmurile cu un nivel mediu de murdărire. (Acesta este programul standard omologat la institutele de testare).
- 3) Acest program are o fază de clătire la temperatură înaltă pentru rezultate mai bune din punct de vedere al igienei. În timpul etapei de clătire, temperatura se menține la 70 °C între 10 și 14 minute.
- 4) Cu ajutorul acestui program, puteți spăla o încărcătură cu murdărire recentă. Oferă rezultate de spălare bune într-un timp scurt.
- 5) Utilizați acest program pentru a clăti vasele rapid. Acest lucru previne aderarea resturilor alimentare la vase și degajarea unor mirosuri neplăcute din aparat.  
Nu utilizați detergent în cadrul acestui program.

#### Informații pentru institutele de testare

Pentru a beneficia de toate informațiile necesare pentru performanța testului, trimiteți un e-mail la adresa:

[info.test@dishwasher-production.com](mailto:info.test@dishwasher-production.com)

Scrieți codul numeric al produsului (PNC) indicat pe plăcuța cu datele tehnice.

## 5. OPȚIUNI



Activați sau dezactivați opțiunile înainte de începerea unui program. Nu puteți activa sau dezactiva opțiunile când programul este în curs de desfășurare.



La setarea uneia sau a mai multor opțiuni, verificați dacă indicatoarele corespunzătoare se aprind anterior pornirii programului.



### 5.1 Semnalele acustice

Semnalele acustice sunt emise când aparatul are o problemă, iar acestea nu se pot dezactiva.

De asemenea, este emis un semnal acustic când programul s-a încheiat. Implicit, acest semnal acustic este oprit, dar îl puteți activa.

#### Activarea semnalului acustic pentru încheierea programului

1. Apăsăți butonul pornit/oprit pentru a porni aparatul.
2. Dacă este necesar, rulați funcția Reset.
3. Apăsăți lung **Program** până când indicatorul programului **ECO** începe să clipească și indicatorul programului  se aprinde cu lumină continuă.
4. Apăsăți imediat **Program**.

- Indicatorul programului **ECO** se aprinde cu lumină continuă.
  - Indicatorul programului  începe să clipească.
- Așteptați ca indicatorul programului **ECO** să se stingă. Indicatorul programului  continuă să se aprindă intermitent.
  - Apăsați **Program**. Se aprinde indicatorul de final de ciclu. Semnalul sonor pentru sfârșitul programului este activat.
  - Apăsați butonul pornit/oprit pentru a dezactiva aparatul și a confirma setarea.
  - Apăsați butonul pornit/oprit pentru a dezactiva aparatul și a confirma setarea.

### Dezactivarea semnalului acustic pentru încheierea programului

- Consultați "Activarea semnalului acustic pentru încheierea programului" și urmați procedura de la pasul (1) la pasul (5). Indicatorul pentru terminarea programului este aprins.
- Apăsați **Program**. Indicatorul pentru încheierea ciclului de spălare se stinge. Semnalul sonor pentru sfârșitul programului este dezactivat.
- Apăsați butonul pornit/oprit pentru a dezactiva aparatul și a confirma setarea.

## 6. ÎNAINTE DE PRIMA UTILIZARE

- Verificați dacă nivelul de setare al dedurizatorului de apă corespunde durezzații apei din zona în care vă aflați. Dacă este necesar, reglați dedurizatorul de apă. Contactați-vă autoritatea locală de ape pentru a afla durezzația apei din zona dumneavoastră.
- Umpleți rezervorul pentru sare.
- Umpleți rezervorul pentru agentul de clătire.
- Deschideți robinetul de apă.
- În aparat pot rămâne reziduuri de la spălare. Porniți un program pentru a le elimina. Nu folosiți detergent și nu încărcați coșurile.

### 6.1 Reglarea dispozitivului de dedurizare a apei

Duritate apă				Reglare dedurizator de apă	
Grade germane (°dH)	Grade franțuzești (°fH)	mmol/l	Grade Clarke	Manual	Electronic
51 - 70	91 - 125	9.1 - 12.5	64 - 88	2 1)	10
43 - 50	76 - 90	7.6 - 9.0	53 - 63	2 1)	9
37 - 42	65 - 75	6.5 - 7.5	46 - 52	2 1)	8
29 - 36	51 - 64	5.1 - 6.4	36 - 45	2 1)	7
23 - 28	40 - 50	4.0 - 5.0	28 - 35	2 1)	6
19 - 22	33 - 39	3.3 - 3.9	23 - 27	2 1)	5 1)
15 - 18	26 - 32	2.6 - 3.2	18 - 22	1	4
11 - 14	19 - 25	1.9 - 2.5	13 - 17	1	3
4 - 10	7 - 18	0.7 - 1.8	5 - 12	1	2
< 4	< 7	< 0.7	< 5	1 2)	1 2)

1) Poziția din fabricație.

2) Nu utilizați sare la acest nivel.



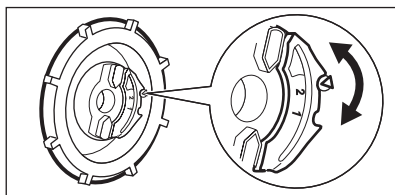

Trebuie să reglați dedurizatorul de apă manual și electronic.

## Setarea manuală



Rotiți discul pentru duritatea apei pe poziția 1 sau 2.

## 6.2 Reglarea electronică

1. Apăsăți butonul pornit/oprit pentru a porni aparatul.
2. Dacă este necesar, rulați funcția Reset.
3. Apăsăți lung **Program** până când indicatorul programului **ECO** începe să clipească și indicatorul programului  se aprinde cu lumină continuă.
4. Așteptați până când indicatorul programului  se stinge și indicatorul de finalul de ciclu începe să clipească. Indicatorul progra-

mului **ECO** continuă să se aprindă intermitent.

5. Apăsăți **Program**. Indicatorul de final de ciclu începe să se aprindă intermitent. Aprinderea intermitentă a indicatorului de final de ciclu indică nivelul setat în acel moment.
  - De ex. 5 aprinderi + pauză + 5 aprinderi = nivelul 5.
6. Apăsăți în mod repetat **Program** pentru a modifica setarea. De fiecare dată când apăsați **Program** numărul nivelului crește.
7. Apăsăți butonul pornit/oprit pentru a dezactiva aparatul și a confirma setarea.

## 6.3 Umplerea rezervorului pentru sare

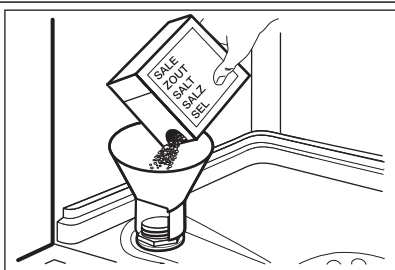

1. Rotiți capacul la stânga pentru a deschide rezervorul pentru sare.
2. Introduceți 1 litru de apă în rezervorul pentru sare (numai la prima utilizare).
3. Umpleți rezervorul pentru sare, folosind sare pentru mașina de spălat vase.
4. Înlăturați sarea din jurul orificiului rezervorului pentru sare.
5. Pentru a închide rezervorul pentru sare rotiți capacul la dreapta.

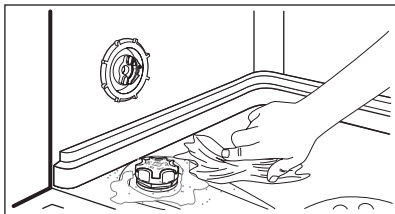

### ATENȚIE

În timpul umplerii rezervorului pentru sare este posibil ca din acesta să se reverse apă și sare. Pericol de coroziune. Pentru a preveni acest lucru, după ce umpleți rezervorul pentru sare, porniți un program.

## 6.4 Umplerea dozatorului pentru agent de clătire

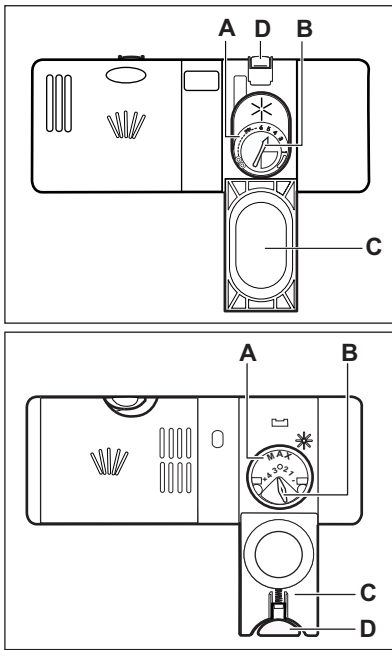

1. Apăsăți butonul de eliberare (D) pentru a deschide capacul (C).
2. Umpleți dozatorul pentru agent de clătire (A), fără să depășiți marcajul „max”.
3. Pentru a evita formarea excesivă de spumă curățați agentul de clătire vărsat pe alături cu o lavetă absorbantă.
4. Închideți capacul. Verificați dacă butonul de eliberare se blochează în poziție.



Puteți roti selectorul cantității eliberate (B) între poziția 1 (cea mai mică cantitate) și poziția 4 sau 6 (cea mai mare cantitate).

## 7. UTILIZAREA ZILNICĂ

1. Deschideți robinetul de apă.
2. Apăsăți butonul de pornit/oprit pentru a porni aparatul.
  - Dacă indicatorul pentru sare este aprins, umpleți rezervorul de sare.
  - Dacă indicatorul pentru agent de clătire este aprins, umpleți dozatorul pentru agentul de clătire.
3. Încărcați coșurile.
4. Adăugați detergent.
5. Selectați și porniți programul corect pentru tipul de încărcătură și gradul de murdărie.

## 7.1 Utilizarea detergentului

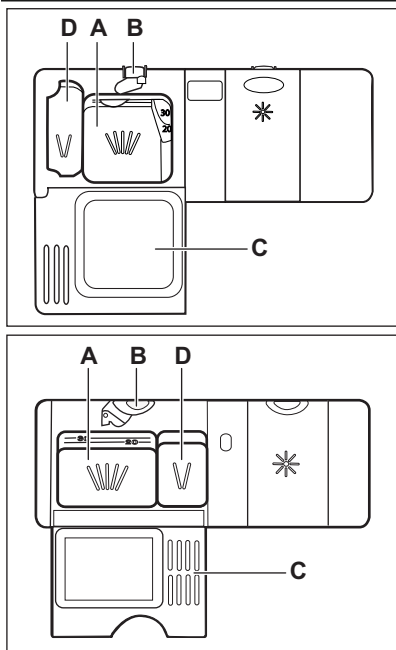

1. Apăsați butonul de eliberare (B) pentru a deschide capacul (C).
2. Puneți detergent în compartimentul (A).
3. Dacă programul are o fază de prespălare, introduceți o cantitate mică de detergent în compartimentul (D).
4. Dacă folosiți tablete de detergent, puneți tableta în compartimentul (A).
5. Închideți capacul. Verificați dacă butonul de eliberare se blochează în poziție.

## 7.2 Utilizarea tabletelor de detergent combinate

Când utilizați tablete, care conțin sare și agent de clătire, nu umpleți rezervorul pentru sare și dozatorul pentru agentul de clătire. Indicatorul pentru agentul de clătire se aprinde mereu dacă dozatorul pentru agentul de clătire este gol.

1. Reglați setarea pentru agentul de dedurizare a apei la nivelul cel mai mic.
2. Setează dozatorul agentului de clătire pe poziția cea mai mică.

Dacă nu mai utilizați tablete de detergent combinat, înainte de a începe să utilizați separat detergent, agent de clătire și sare pentru mașina de spălat vase, efectuați următoarele operațiuni:

1. Apăsați butonul de pornit/oprit pentru a porni aparatul.
2. Reglați dedurizatorul de apă la nivel maxim.
3. Asigurați-vă că rezervorul pentru sare și dozatorul pentru agentul de clătire sunt pline.

4. Porniți cel mai scurt program cu o fază de clătire, fără detergent și fără vase.
5. Reglați dedurizatorul de apă în funcție de duritatea apei din zona în care vă aflați.
6. Reglați cantitatea de agent de clătire.

## 7.3 Setarea și pornirea unui program

### Funcția Reset

Anumite setări necesită ca aparatul să se afle în modul utilizator.

Aparatul este în modul utilizator când toate indicatoarele programului sunt aprinse și indicatorul de final de ciclu clipește.

Pentru a seta aparatul în modul utilizator, activați funcția Reset.

1. Apăsați lung **Program** până când toți indicatorii programului se aprind și indicatorul de final de ciclu clipește.

### Pornirea unui program fără întârziere

1. Deschideți robinetul de apă.
2. Apăsați butonul pornit/oprit pentru a porni aparatul.

3. Apăsați **Program** în mod repetat până când doar indicatorul programului pe care doriți să îl setați se aprinde.
4. Închideți ușa aparatului. Programul începe.

### Pornirea unui program cu întârziere

1. Setează programul.
2. Apăsați **Delay** pentru a întârzia începerea programului cu până la 3 ore.
  - Indicatorul Delay se aprinde.
3. Închideți ușa aparatului. Începe numărătoarea inversă.
  - Când numărătoarea inversă se încheie, programul pornește.

### Deschiderea ușii în timpul funcționării aparatului

Dacă deschideți ușa, aparatul se oprește. Când închideți ușa, aparatul va continua de la momentul întreruperii.

### Anularea pornirii cu întârziere în timpul derulării numărătorii inverse

Activați funcția Reset.



Când anulați pornirea cu întârziere trebuie să setați din nou programul.

### Anularea programului

Activați funcția Reset.



Înainte de a porni un nou program, verificați dacă există detergent în dozatorul pentru detergent.

### La terminarea programului

Când programul se termină, indicatorul de final de ciclu se aprinde.

Când programul se termină, indicatorul de final de ciclu se aprinde.

1. Apăsați butonul pomit/oprit pentru a dezactiva aparatul.
2. Închideți robinetul de apă.

### Atenție

- Lăsați vasele să se răcească înainte de a le scoate din aparat. Vasele fierbinți se pot deteriora ușor.
- Mai întâi, goliți coșul inferior și apoi pe cel superior.
- Pe părțile laterale și pe ușa aparatului poate fi apă. Oțelul inoxidabil se răcește mult mai repede decât vasele.

## 8. INFORMAȚII ȘI SFATURI

### 8.1 Dedurizatorul de apă

Apa dură conține o cantitate mare de minerale care poate cauza deteriorarea aparatului și rezultate de spălare nesatisfăcătoare. Dedurizatorul de apă neutralizează aceste minerale. Sarea pentru mașina de spălat vase menține dedurizatorul de apă curat și în stare bună. Este important ca dedurizatorul să fie setat la nivelul potrivit. Astfel, dedurizatorul de apă utilizează cantitatea corectă de apă și sare pentru mașina de spălat vase.

### 8.2 Utilizarea sării, agentului de clătire și a detergentului

- Utilizați numai sare, agent de clătire și detergent pentru mașini de spălat vase. Alte produse pot duce la deteriorarea aparatului.



Nu utilizați mai mult decât cantitatea corectă de detergent. Consultați instrucțiunile de pe ambalajul detergentului.

- În timpul ultimei faze de clătire agentul de clătire ajută la uscarea vaselor fără apariția de dungi și pete.
- Tabletele combinate conțin detergent, agent de clătire și alți agenți. Asigurați-vă că aceste tablete pot fi utilizate pentru valoarea durtății apei din zona în care vă aflați. Consultați instrucțiunile de pe ambalajul produselor.
- Tabletele de detergent nu se dizolvă complet în timpul programelor scurte. Pentru prevenirea apariției reziduurilor de detergent pe veselă, recomandăm utilizarea tabletelor în programele lungi.

## 8.3 Încărcarea coșurilor



Pentru exemple de încărcare a coșurilor, consultați pliantul inclus.

- Utilizați aparatul doar pentru obiecte care pot fi spălate în mașina de spălat vase.
- Nu introduceți în aparat obiecte din lemn, corn, porțelan, aluminiu, cositor și cupru.
- Nu introduceți articole care pot absorbi apa (bureți, cârpe menajere).
- Îndepărtați resturile de alimente de pe vase.
- Pentru a elimina cu ușurință resturile de mâncare arsă, înmuiați oalele și tigăile în apă înainte de a le introduce în aparat.
- Puneți obiectele concave (ceștile, paharele și tigăile) cu gura în jos.
- Asigurați-vă că tacâmurile și vasele nu aderă unul la altul. Puneți lingurile printre alte tacâmuri.
- Asigurați-vă că paharele nu ating alte pahare.

- Puneți obiectele mici în coșul pentru tacâmuri.
- Puneți obiectele ușoare în coșul superior. Asigurați-vă că obiectele nu se mișcă.
- Asigurați-vă că brațele stropitoare se pot mișca liber înainte să porniți un program.

## 8.4 Anterior pornirii unui program

### Verificați dacă:

- Filtrele sunt curate și corect instalate.
- Brațele stropitoare nu sunt înfundate.
- Poziția articolelor în coșuri este corectă.
- Programul corespunde tipului de încărcătură și gradului de murdărie.
- Este utilizată cantitatea corectă de detergent.
- Există suficientă sare pentru mașina de spălat vase și agent de clătire (dacă nu utilizați tablete de detergent combinate).
- Capacul rezervorului pentru sare este strâns.

# 9. ÎNGRIJIREA ȘI CURĂȚAREA



### AVERTIZARE

Înainte de a curăța aparatul, deconectați-l și scoateți ștecherul din priză.



Filtrele murdare și brațele stropitoare înfundate reduc rezultatele de spălare. Efectuați verificarea periodic și, dacă este necesar, curățați-le.

## 9.1 Curățarea filtrelor

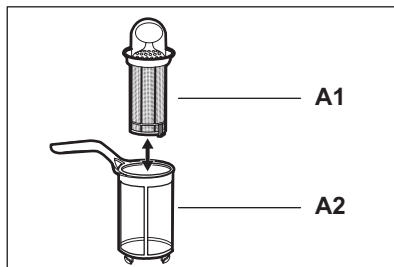
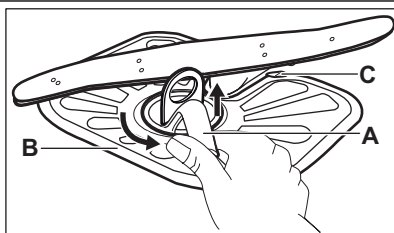

1. Rotiți filtrul (A) în sens antiorar și scoateți-l.
2. Pentru a demonta filtrul (A), separați (A1) și (A2).
3. Scoateți filtrul (B).
4. Spălați filtrele cu apă.
5. Puneți filtrul (B) în poziția inițială. Asigurați-vă că a fost asamblat corect sub cele două ghidaje (C).

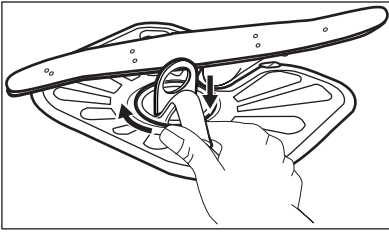

6. Asamblați filtrul (A) și introduceți-l la loc în filtrul (B). Rotiți-l în sens orar până când se fixează.



O poziție incorectă a filtrelor poate cauza rezultate nesatisfăcătoare la spălare și deteriorarea aparatului.

## 9.2 Curățarea brațelor stropitoare

Nu demontați brațele stropitoare. Dacă orificiile din brațele stropitoare sunt înfundate, înlăturați resturile de murdărie cu un obiect ascuțit subțire.

## 9.3 Curățarea exterioară

Curățați aparatul cu o cârpă moale umedă. Utilizați numai detergenți neutri. Nu folosiți produse abrazive, bureți abrazivi sau solvenți.

# 10. DEPANARE

Aparatul nu pornește sau se oprește în timpul funcționării. Înainte de a contacta centrul de service, consultați informațiile următoare pentru a găsi o soluție la problema dvs.

**În cazul anumitor defecțiuni, indicatorul de final de ciclu se aprinde intermitent pentru a indica un cod de alarmă.**

Cod de alarmă	Problemă
<ul style="list-style-type: none"> <li>Indicatorul de final de ciclu se aprinde intermitent o dată.</li> <li>Semnalul acustic este emis 1 dată intermitent.</li> </ul>	Aparatul nu se alimentează cu apă.
<ul style="list-style-type: none"> <li>Indicatorul de final de ciclu se aprinde intermitent de 2 ori.</li> <li>Semnalul acustic este emis de 2 ori intermitent.</li> </ul>	Aparatul nu evacuează apa.
<ul style="list-style-type: none"> <li>Indicatorul de final de ciclu se aprinde intermitent de 3 ori.</li> <li>Semnalul acustic este emis de 3 ori intermitent.</li> </ul>	Dispozitivul anti-inundație este pornit.



### AVERTIZARE

Dezactivați aparatul înainte de a realiza verificările.

Problemă	Soluție posibilă
Nu puteți activa aparatul.	Verificați dacă ștecherul este conectat la priză.
	Verificați dacă siguranța din tabloul de siguranțe este funcțională.
Programul nu pornește.	Verificați dacă ușa aparatului este închisă.
	Dacă este setată pornirea cu întârziere, anulați setarea sau așteptați terminarea numărării inverse.

Problemă	Soluție posibilă
Aparatul nu se alimentează cu apă.	Verificați dacă robinetul de apă este deschis.
	Verificați dacă presiunea de la alimentarea cu apă nu este prea mică. Pentru această informație, contactați compania locală de furnizare a apei.
	Verificați dacă robinetul de apă nu este înfundat.
	Verificați dacă filtrul de la furtunul de alimentare cu apă nu este înfundat.
	Verificați dacă furtunul de alimentare cu apă nu este îndoit sau răsucit.
Aparatul nu evacuează apa.	Verificați dacă bateria chiuvetei nu este înfundată.
	Verificați dacă furtunul de evacuare nu este îndoit sau răsucit.
Dispozitivul anti-inundație este pornit.	Închideți robinetul de apă și adresați-vă centrului de service.

După terminarea verificărilor, activați aparatul. Programul continuă din punctul în care a fost întrerupt.

Dacă problema apare din nou, contactați centrul de service.

Dacă apar alte coduri de alarmă, contactați centrul de service.

### 10.1 Dacă rezultatele procesului de spălare și uscare nu sunt satisfăcătoare

#### Dăre sau pelicule albăstrii pe pahare și vase

- Cantitatea de agent de clătire eliberată este prea mare. Reglați selectorul pentru agentul de clătire într-o poziție mai mică.

- Cantitatea de detergent este prea mare.

#### Pete și picături uscate de apă pe pahare și vase

- Cantitatea de agent de clătire eliberată este insuficientă. Reglați selectorul pentru agentul de clătire într-o poziție mai mare.
- Calitatea detergentului poate fi de vină.

#### Vasele sunt ude

- Programul este fără o fază de uscare sau cu o fază de uscare la temperatură scăzută.
- Dozatorul pentru agent de clătire este gol.
- Calitatea agentului de clătire poate fi de vină.



Consultați capitolul "INFORMAȚII ȘI SFATURĂ" pentru a afla alte cauze posibile.

## 11. INFORMAȚII TEHNICE

Dimensiuni	Lățime / Înălțime / Adâncime (mm)	596 / 818 -898 / 555
Conexiunea la rețeaua electrică	Consultați plăcuța cu datele tehnice.	
	Tensiune	220-240 V
	Frecvență	50 Hz
Presiunea de alimentare cu apă	Min. / max. (bari / MPa)	(0.5 / 0.05) / (8 / 0.8)
Alimentarea cu apă <sup>1)</sup>	Apă rece sau caldă <sup>2)</sup>	max. 60 °C

Capacitate	Seturi	12
Consum energetic	Modul Rămas conectat	0.99 W
	Modul Oprit	0.10 W

- 1) Racordați furtunul de alimentare cu apă la un robinet cu filet 3/4.
- 2) Dacă apa caldă provine din surse alternative de energie (de ex. panourile solare, energia eoliană), utilizați o sursă de apă caldă pentru a reduce consumul de energie.

## 12. PROTEJAREA MEDIULUI ÎNCONJURĂTOR

Reciclați materialele marcate cu simbolul .

Pentru a recicla ambalajele, acestea trebuie puse în containerele corespunzătoare.

Ajutați la protejarea mediului și a sănătății umane și la reciclarea deșeurilor din aparatele electrice

și electrocasnice. Nu aruncați aparatele marcate cu acest simbol  împreună cu deșeurile menajere. Returnați produsul la centrul local de reciclare sau contactați administrația orașului dvs.

## СОДЕРЖАНИЕ

1. УКАЗАНИЯ ПО БЕЗОПАСНОСТИ .....	17
2. ОПИСАНИЕ ИЗДЕЛИЯ .....	19
3. ПАНЕЛЬ УПРАВЛЕНИЯ .....	19
4. ПРОГРАММЫ .....	20
5. РЕЖИМЫ .....	21
6. ПЕРЕД ПЕРВЫМ ИСПОЛЬЗОВАНИЕМ .....	21
7. ЕЖЕДНЕВНОЕ ИСПОЛЬЗОВАНИЕ .....	24
8. УКАЗАНИЯ И РЕКОМЕНДАЦИИ .....	26
9. УХОД И ОЧИСТКА .....	27
10. ПОИСК И УСТРАНЕНИЕ НЕИСПРАВНОСТЕЙ .....	28
11. ТЕХНИЧЕСКИЕ ДАННЫЕ .....	29
12. ОХРАНА ОКРУЖАЮЩЕЙ СРЕДЫ .....	29

## МЫ ДУМАЕМ О ВАС

Благодарим Вас за приобретение прибора Electrolux. Вы выбрали изделие, за которым стоят десятилетия профессионального опыта и инноваций. Уникальное и стильное, оно создавалось с заботой о Вас. Поэтому когда бы Вы ни воспользовались им, Вы можете быть уверены: результаты всегда будут превосходными.

Добро пожаловать в Electrolux!

**На нашем веб-сайте Вы сможете:**



Найти рекомендации по использованию изделий, руководства по эксплуатации, мастер устранения неисправностей, информацию о техническом обслуживании:  
[www.electrolux.com](http://www.electrolux.com)



Зарегистрировать свое изделия для улучшения обслуживания:  
[www.electrolux.com/productregistration](http://www.electrolux.com/productregistration)



Приобрести дополнительные принадлежности, расходные материалы и фирменные запасные части для своего прибора:  
[www.electrolux.com/shop](http://www.electrolux.com/shop)

## ПОДДЕРЖКА ПОТРЕБИТЕЛЕЙ И СЕРВИСНОЕ ОБСЛУЖИВАНИЕ

Мы рекомендуем использовать оригинальные запчасти.

При обращении в сервис-центр следует иметь под рукой следующую информацию.

Данная информация находится на табличке с техническими данными. Модель, код изделия (PNC), серийный номер.



Внимание / Важные сведения по технике безопасности.



Общая информация и рекомендации



Информация по защите окружающей среды

Право на изменения сохраняется.

# 1. УКАЗАНИЯ ПО БЕЗОПАСНОСТИ

Перед установкой и эксплуатацией прибора внимательно ознакомьтесь с приложенным руководством. Производитель не несет ответственности за травмы и повреждения, полученные/вызванные неправильной установкой и эксплуатацией. Позаботьтесь о том, чтобы данное руководство было у Вас под рукой на протяжении всего срока службы прибора.

## 1.1 Безопасность детей и лиц с ограниченными возможностями



### ВНИМАНИЕ!

Существует риск удушья, получения травм или стойких нарушений нетрудоспособности.

- Не допускайте лиц, включая детей, с ограниченной чувствительностью, умственными способностями или не обладающих необходимыми знаниями, к эксплуатации прибора. Они должны находиться под присмотром или получить инструкции от лица, ответственного за их безопасность.
- Не позволяйте детям играть с прибором.
- Храните все упаковочные материалы вне досягаемости детей.
- Храните все средства для стирки вне досягаемости детей.
- Не подпускайте детей и домашних животных к прибору, когда его дверца открыта.

## 1.2 Установка

- Удалите всю упаковку.
- Не устанавливайте и не подключайте прибор, если он имеет повреждения.
- Не устанавливайте и не эксплуатируйте прибор в помещениях с температурой ниже 0°C.
- Следуйте приложенным к прибору инструкциям по его установке.
- Убедитесь, что мебель над прибором и рядом с ним надежно закреплена.

## Подключение к электросети



### ВНИМАНИЕ!

Существует риск пожара и поражения электрическим током.

- Прибор должен быть заземлен.

- Убедитесь, что параметры электропитания, указанные на табличке с техническими данными, соответствуют параметрам электросети. В противном случае вызовите электрика.
- Включайте прибор только в установленную надлежащим образом электророзетку с защитным контактом.
- Не пользуйтесь тройниками и удлинителями.
- Следите за тем, чтобы не повредить вилку и сетевую кабель. В случае необходимости замены сетевого шнура она должна быть выполнена нашим сервисным центром.
- Вставляйте вилку сетевого кабеля в розетку только во конце установки прибора. Убедитесь, что после установки имеется доступ к вилке.
- Для отключения прибора от электросети не тяните за кабель электропитания. Всегда беритесь за саму вилку.
- Не беритесь за кабель электропитания или за его вилку мокрыми руками.
- Данный прибор соответствует директивам Е.Е.С.

## Подключение к водопроводу

- Следите за тем, чтобы не повредить шланги для воды.
- Перед подключением прибора к новым или давно не использовавшимся трубам дайте воде стечь, пока она не станет чистой.
- Перед первым использованием прибора убедитесь в отсутствии протечек.
- Наливной шланг оснащен предохранительным клапаном и оболочкой с внутренним сетевым кабелем.

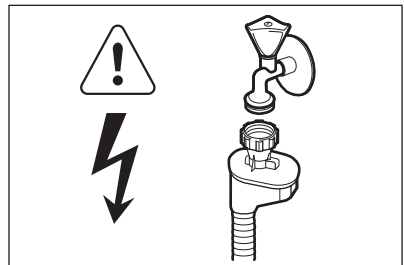

### ВНИМАНИЕ!

Опасное напряжение.

- Если наливной шланг поврежден, немедленно выньте вилку сетевого шнура из розетки. Обратитесь в сервисный центр для замены наливного шланга.

### 1.3 Эксплуатация

- Прибор предназначен для бытового и аналогичного применения, например:
  - В помещениях, служащих кухнями для обслуживающего персонала в магазинах, офисах и на других рабочих местах.
  - В сельских жилых домах.
  - Для использования клиентами отелей, мотелей и других мест проживания.
  - В мини-гостиницах типа «ночлег и завтрак».



#### **ВНИМАНИЕ!**

Существует риск травмы, ожога, поражения электрическим током или пожара.

- Не изменяйте параметры данного прибора.
- Размещайте ножи и столовые приборы с заостренными концами в корзину для столовых приборов либо острыми концами вниз, либо укладывайте их горизонтально.
- Не оставляйте прибор с открытой дверцей без присмотра во избежание падения на открытую дверцу.
- Не садитесь и не вставайте на открытую дверцу.
- Моющие средства для посудомоечных машин представляют опасность. Следуйте

правилам по безопасному обращению, приведенным на упаковке средства для стирки.

- Не пейте воду и не играйте с водой из прибора.
- Не извлекайте посуду из прибора до завершения программы. На посуде может оставаться моющее средство.
- Если открыть дверцу прибора во время выполнения программы, из него может вырваться горячий пар.
- Не кладите на прибор, рядом с ним или внутрь него легковоспламеняющиеся материалы или изделия, пропитанные легковоспламеняющимися веществами.
- Не используйте для очистки прибора подаваемую под давлением воду или пар.

### 1.4 Утилизация



#### **ВНИМАНИЕ!**

Существует опасность травмы или удушья.

- Отключите прибор от сети электропитания.
- Отрежьте кабель электропитания и утилизируйте его.
- Удалите защелку дверцы, чтобы предотвратить риск ее запираения на случай, если внутри прибора окажутся дети и домашние животные.

## 2. ОПИСАНИЕ ИЗДЕЛИЯ

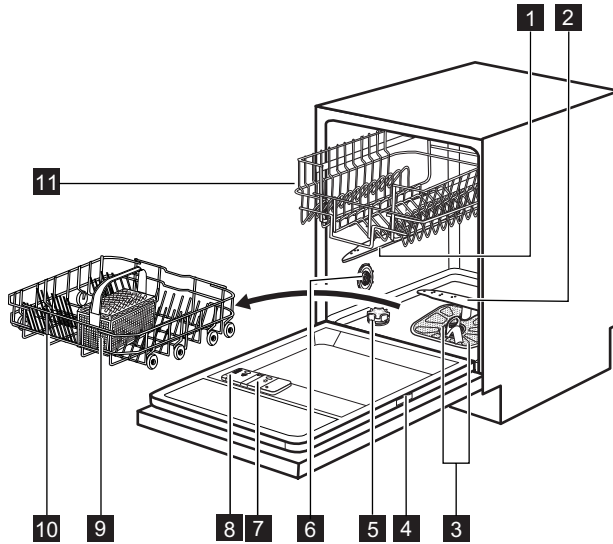

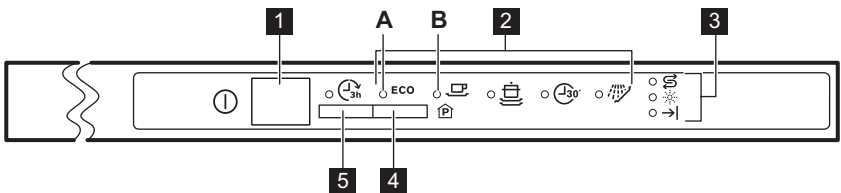

- |  |  |
|--|--|
| <b>1</b> Верхний разбрызгиватель         | <b>7</b> Дозатор ополаскивателя        |
| <b>2</b> Нижний разбрызгиватель          | <b>8</b> Дозатор моющего средства      |
| <b>3</b> Фильтры                         | <b>9</b> Корзина для столовых приборов |
| <b>4</b> Табличка с техническими данными | <b>10</b> Нижняя корзина               |
| <b>5</b> Емкость для соли                | <b>11</b> Верхняя корзина              |
| <b>6</b> Переключатель жесткости воды    |  |

## 3. ПАНЕЛЬ УПРАВЛЕНИЯ







- |                              |                                |
|------------------------------|--------------------------------|
| <b>1</b> Кнопка «Вкл/Выкл»   | <b>4</b> Кнопка <b>Program</b> |
| <b>2</b> Индикаторы программ | <b>5</b> Кнопка <b>Delay</b>   |
| <b>3</b> Индикаторы          |                                |

Индикаторы	Описание
→	Индикатор окончания.

Индикаторы	Описание
	Индикатор отсутствия ополаскивателя. Во время работы программы данный индикатор всегда погашен.
	Индикатор отсутствия соли. Во время работы программы данный индикатор всегда погашен.

## 4. ПРОГРАММЫ

Программа <sup>1)</sup>	Степень загрязненности Тип загрузки	Этапы программы	Продолж. (мин)	Энергопотребление (кВт·ч)	Вода (л)
<b>ECO</b> <sup>2)</sup>	Обычное загрязнение Посуда и столовые приборы	Предварительная мойка Мойка, 50°C Ополаскивания Сушка	130 - 140	1.0 - 1.2	14 - 16
	Обычное загрязнение Посуда и столовые приборы	Мойка, 65°C Ополаскивания Сушка	100 - 110	1.4 - 1.6	19 - 21
 <sup>3)</sup>	Сильное загрязнение Посуда, столовые приборы, кастрюли и сковороды	Предварительная мойка Мойка, 70°C Ополаскивания Сушка	120 - 130	1.8 - 2.0	22 - 24
 <sup>4)</sup>	Свежее загрязнение Посуда и столовые приборы	Мойка, 60°C Полоскание	30	0.9	9
 <sup>5)</sup>	Все	Предварительная мойка	12	0.1	5

1) Указанные показатели потребления и продолжительности выполнения программы могут изменяться в зависимости от давления и температуры воды, напряжения в сети, выбранных функций и количества посуды.

2) Данная программа обеспечивает наиболее практичное потребление воды и энергии при мытье посуды и столовых приборов обычного уровня загрязнения. (Это стандартная программа для тестирующих организаций).

3) Данная программа имеет фазу резкого повышения температуры для достижения повышенной гигиеничности. В ходе этапа ополаскивания температура достигает 70°C на время от 10 до 14 минут.

4) Данная программа позволяет вымыть посуду со свежими загрязнениями. Программа обеспечивает хорошие результаты за короткое время.

5) Используйте эту программу для быстрого ополаскивания посуды. Это предотвратит прилипание к посуде остатков пищи и появление неприятных запахов. Не используйте моющее средство с этой программой.

### Информация для тестирующих организаций

Для запроса всей информации, необходимой для тестирования производительности, обращайтесь по электронной почте:

[info.test@dishwasher-production.com](mailto:info.test@dishwasher-production.com)

Запишите номер изделия (PNC), который находится на табличке с техническими данными.

## 5. РЕЖИМЫ



Включать или выключать режимы следует перед запуском программы. Режим невозможно включить или выключить, когда выполняется программа.



В случае выбора одного или более режимов убедитесь перед запуском, что загорелись соответствующие индикаторы.

### 5.1 Звуковая сигнализация

Звуковые сигналы, выдаваемые прибором в случае неисправности, отключить невозможно.

Помимо этого, по окончании программы выдается звуковой сигнал. По умолчанию выдача звукового сигнала отключена, но ее можно включить.

#### Включение звукового сигнала по окончании работы программы

1. Включите прибор нажатием на кнопку «Вкл/Выкл».
2. При необходимости произведите Reset.
3. Нажмите и удерживайте **Program**, пока не замигает индикатор программы **ECO** и не загорится индикатор программы



4. Сразу же нажмите на **Program**.

- Индикатор программы **ECO** загорится постоянным светом.

- Индикатор программы  начнет мигать.

5. Подождите, пока не погаснет индикатор программ **ECO**. Индикатор программы

 продолжит мигать.

6. Нажмите на **Program**. Загорится индикатор окончания цикла. Выдача звукового сигнала по окончании программы теперь включена.

7. Нажмите на кнопку «Вкл/Выкл», чтобы выключить прибор и подтвердить настройку.

#### Выключение звукового сигнала по окончании работы программы

1. Выполните действия с (1) по (2), описанные в разделе «Включение звукового сигнала по окончании работы программы». Загорится индикатор окончания цикла.
2. Нажмите на **Program**. Индикатор окончания цикла погаснет. Выдача звукового сигнала по окончании программы теперь выключена.
3. Нажмите на кнопку «Вкл/Выкл», чтобы выключить прибор и подтвердить настройку.

## 6. ПЕРЕД ПЕРВЫМ ИСПОЛЬЗОВАНИЕМ

1. Убедитесь, что установленные настройки смягчителя для воды соответствуют уровню жесткости воды в Вашем регионе. В противном случае настройте смягчитель для воды. Обратитесь в местную службу водоснабжения, чтобы узнать уровень жесткости воды в вашей местности.
2. Заправьте емкость для соли.
3. Заправьте дозатор ополаскивателя.
4. Откройте водопроводный кран.
5. В приборе могут быть посторонние вещества, оставшиеся после его производства. Для их удаления следует запустить программу мойки. Не используйте моющее средство и не загружайте корзины.

## 6.1 Настройка устройства для смягчения воды

Жесткость воды			Настройка смягчителя для воды		
Градусы по немецкому стандарту (°dH)	Градусы по французскому стандарту (°fH)	ммоль/л	Градусы шкалы Кларка	Вручную	Электронным способом
51 - 70	91 - 125	9.1 - 12.5	64 - 88	2 1)	10
43 - 50	76 - 90	7.6 - 9.0	53 - 63	2 1)	9
37 - 42	65 - 75	6.5 - 7.5	46 - 52	2 1)	8
29 - 36	51 - 64	5.1 - 6.4	36 - 45	2 1)	7
23 - 28	40 - 50	4.0 - 5.0	28 - 35	2 1)	6
19 - 22	33 - 39	3.3 - 3.9	23 - 27	2 1)	5 1)
15 - 18	26 - 32	2.6 - 3.2	18 - 22	1	4
11 - 14	19 - 25	1.9 - 2.5	13 - 17	1	3
4 - 10	7 - 18	0.7 - 1.8	5 - 12	1	2
< 4	< 7	< 0.7	< 5	1 2)	1 2)

1) Заводская установка.

2) Не используйте соль при таком уровне.



Смягчитель для воды необходимо настроить вручную и электронным способом.

### Настройка вручную

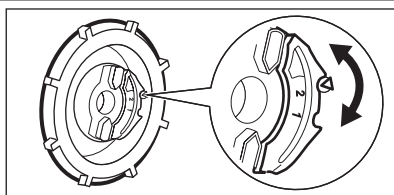

Переведите переключатель жесткости воды в положение 1 или 2.

### 6.2 Электронная настройка

1. Включите прибор нажатием на кнопку «Вкл/Выкл».
2. При необходимости произведите Reset.
3. Нажмите и удерживайте **Program**, пока не замигает индикатор программы **ECO** и не загорится индикатор программы



4. Дождитесь, пока индикатор программы



не погаснет, а индикатор окончания цикла не начнет мигать. Индикатор программы **ECO** продолжит мигать.

5. Нажмите на **Program**. Индикатор завершения программы начинает мигать. Прерывистое мигание индикатора окончания соответствует заданному уровню.

- Напр., 5 миганий + пауза + 5 миганий = уровень 5.

6. Для изменения установки нажмите на кнопку **Program** нужное количество раз. При каждом нажатии на **Program** уровень повышается

7. Нажмите на кнопку «Вкл/Выкл», чтобы включить прибор и подтвердить настройку.

### 6.3 Заполнение емкости для соли

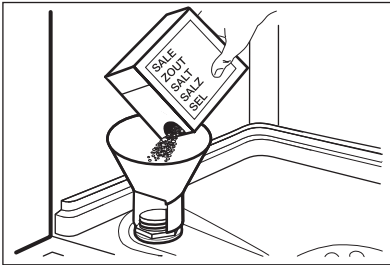

1. Поверните крышку против часовой стрелки и откройте емкость для соли.
2. Налейте в емкость для соли 1 л воды (только перед первым использованием).
3. Насыпьте посудомоечную соль в емкость для соли.
4. Уберите соль вокруг отверстия емкости для соли.
5. Чтобы закрыть емкость для соли, поверните крышку по часовой стрелке.

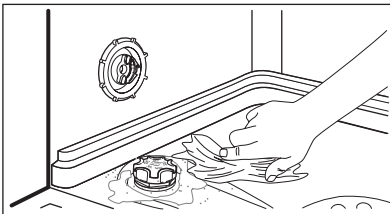

#### **ПРЕДУПРЕЖДЕНИЕ!**

При заполнении емкости для соли из нее может вылиться вода с солью. Существует опасность коррозии. Для того, чтобы ее предотвратить, после заполнения емкости для соли запустите любую программу.

### 6.4 Заполнение дозатора ополаскивателя

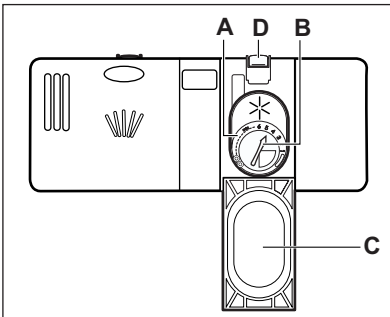

1. Нажмите на кнопку снятия блокировки (D), чтобы открыть крышку (C).
2. Наполните дозатор ополаскивателя (A), не превышая отметку «Макс».
3. Во избежание избыточного пенообразования удалите пролившийся ополаскиватель тканью, хорошо впитывающей жидкость.
4. Закройте крышку. Убедитесь, что кнопка блокировки защелкнулась.



Селектор количества выдаваемого ополаскивателя (B) позволяет выбрать от 1 (минимальное количество) до 4 или 6 (максимальное количество).

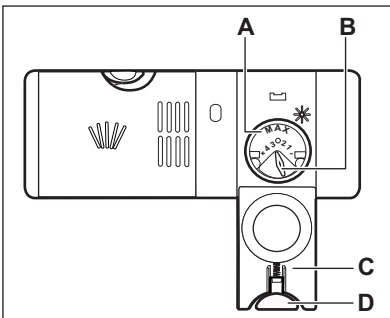

## 7. ЕЖЕДНЕВНОЕ ИСПОЛЬЗОВАНИЕ

1. Откройте водопроводный вентиль.
2. Включите прибор нажатием на кнопку «Вкл/Выкл».
  - Если горит индикатор отсутствия соли, наполните емкость для соли.
  - Если горит индикатор отсутствия ополаскивателя, заправьте дозатор ополаскивателя.
3. Загрузите корзины.
4. Добавьте моющее средство.
5. Выберите подходящую программу мойки в соответствии с типом загрузки и степенью ее загрязненности.

### 7.1 Использование моющего средства

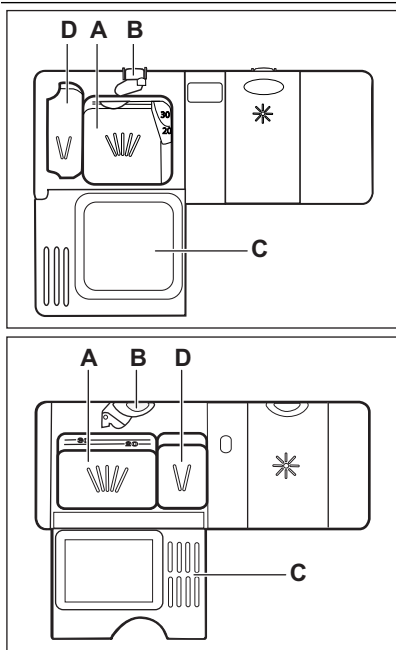

1. Нажмите на кнопку снятия блокировки (B), чтобы открыть крышку (C).
2. Заполните дозатор (A) моющим средством.
3. Если в программе мойки предусмотрен этап предварительной мойки, добавьте немного моющего средства в отделение дозатора для предварительной мойки (D).
4. При использовании таблетированного моющего средства положите таблетку в дозатор моющего средства (A).
5. Закройте крышку. Убедитесь, что кнопка блокировки защелкнулась.

### 7.2 Использование комбинированных таблетированных моющих средств

При использовании таблеток, содержащих соль и ополаскиватель, не наполняйте емкость для соли и дозатор ополаскивателя. Индикатор ополаскивателя всегда загорается, если дозатор ополаскивателя пуст.

1. Установите уровень смягчителя для воды на минимальное значение.
  2. Выберите минимальный уровень дозатора ополаскивателя.
- В случае перехода с комбинированного таблетированного моющего средства на раздельное использование моющего средства, ополаскивателя и посудомоечной соли проделайте следующее:
1. Включите прибор нажатием на кнопку «Вкл/Выкл».
  2. Установите смягчитель для воды на максимальное значение.
  3. Убедитесь, что емкость для соли и дозатор ополаскивателя заполнены.

4. Не загружая в прибор моющее средство и посуду, запустите самую короткую программу, включающую этап ополаскивания.
5. Настройте смягчитель для воды в соответствии с уровнем жесткости воды в Вашем регионе.
6. Задайте дозировку ополаскивателя.

## 7.3 Настройка и запуск программы

### Функция Reset

Некоторые настройки требуют нахождения прибора в пользовательском режиме. Прибор находится в пользовательском режиме, когда горят индикаторы всех программ, а индикатор окончания мигает. Для перевода прибора в пользовательский режим воспользуйтесь функцией Reset.

1. Нажмите и удерживайте **Program** до тех пор, пока все индикаторы программ не загорятся, а индикатор окончания не начнет мигать.

### Запуск программы без задержки старта

1. Откройте водопроводный вентиль.
2. Включите прибор нажатием на кнопку «Вкл/Выкл».
3. Многократным нажатием на **Program** добейтесь высвечивания индикатора требуемой программы.
4. Закройте дверцу прибора. Начнется выполнение программы.

### Запуск программы с использованием задержки старта

1. Задайте программу.
2. Нажмите на **Delay**, чтобы задержать старт программы на три часа.
  - Загорится индикатор Delay.
3. Закройте дверцу прибора. Начнется обратный отсчет.

- После завершения обратного отсчета произойдет запуск программы.

### Открытие дверцы во время работы прибора

Открытие дверцы приводит к остановке работы прибора. При закрывании дверцы работа продолжается с момента, на котором она была прервана.

### Отмена задержки старта во время обратного отсчета

Воспользуйтесь функцией Reset.



При отмене задержки старта необходимо заново задать программу.

### Отмена программы

Воспользуйтесь функцией Reset.



Убедитесь в наличии моющего средства в дозаторе моющего средства перед запуском новой программы.

### По окончании программы

По завершении программы загорается индикатор окончания цикла.

1. Выключите прибор нажатием на кнопку «Вкл/Выкл».
2. Закройте водопроводный вентиль.

### Важно

- Прежде чем доставать посуду из прибора, дайте ей остыть. Горячую посуду легко повредить.
- Вначале вынимайте посуду из нижней корзины, а затем из верхней.
- На боковых стенках и на дверце прибора может быть вода. Нержавеющая сталь охлаждается быстрее, чем посуда.

## 8. УКАЗАНИЯ И РЕКОМЕНДАЦИИ

### 8.1 Смягчитель для воды

Жесткая вода имеет высокое содержание минералов, которые могут привести к повреждению прибора и неудовлетворительным результатам мойки. Смягчитель для воды нейтрализует действие этих минералов.

Посудомоечная соль обеспечивает чистоту и хорошее состояние смягчителя для воды. Важно правильно выбрать уровень настройки для смягчителя для воды. Это гарантия того, что смягчитель для воды будет использовать верное соотношение посудомоечной соли и воды.

### 8.2 Использование соли, ополаскивателя и моющего средства

- Используйте только соль, ополаскиватель и моющее средство для посудомоечных машин. Другие продукты могут привести к повреждению прибора.
- На этапе сушки ополаскиватель помогает высушить посуду без потеков и пятен.
- Комбинированное таблетированное моющее средство содержит моющее средство, ополаскиватель и другие добавки. Убедитесь, что таблетированное средство подходит для жесткости воды в Вашем регионе. Воспользуйтесь инструкциями на упаковке продуктов.
- Таблетированные моющие средства не успевают полностью раствориться при использовании коротких программ. Для того, чтобы избежать образование на посуде осадка из моющего средства, рекомендуется использовать таблетки с длинными программами.



Не превышайте указанную дозировку моющего средства. См. инструкции на упаковке моющего средства.

### 8.3 Загрузка корзин



Примеры загрузки корзин Вы найдете в прилагаемой брошюре.

- Используйте прибор только для мытья принадлежностей, пригодных для мытья в посудомоечных машинах.
- Не загружайте в прибор изделия из дерева, кости, алюминия, олова и меди.
- Не помещайте в прибор предметы, которые могут впитывать воду (губки, бытовые ткани).
- Удалите остатки пищи с посуды.
- Для более легкого удаления пригоревших продуктов оставьте кастрюли и сковороды на некоторое время в воде перед тем, как загружать их в прибор.
- Загружайте полые предметы (чашки, стаканы и сковороды) отверстием вниз.
- Убедитесь, что столовые приборы и тарелки не слиплись. Размещайте ложки вперемежку с другими столовыми приборами.
- Проверьте, чтобы стаканы не соприкасались друг с другом
- Загружайте мелкие предметы в корзину для столовых приборов.
- Легкие предметы укладывайте в верхнюю корзину. Убедитесь, что они не двигаются.
- Прежде чем запускать программу, убедитесь, что разбрызгиватели могут свободно вращаться.

### 8.4 Перед запуском программы

#### Убедитесь, что:

- Фильтры очищены и установлены должным образом.
- Разбрызгиватели не засорены.
- Посуда правильно загружена в корзины.
- Выбранная программа соответствует типу посуды и степени ее загрязненности.
- Использовано подходящее количество моющего средства.
- Посудомоечная машина заправлена солью и ополаскивателем (если не используется комбинированное таблетированное моющее средство).
- Крышка емкости для соли плотно закрыта.

## 9. УХОД И ОЧИСТКА



### ВНИМАНИЕ!

Перед выполнением операций по чистке и уходу выключите прибор и извлеките вилку сетевого шнура из розетки.



Грязные фильтры засоренность разбрызгивателей приводит к ухудшению качества мойки. Периодически проверяйте состояние фильтров и, при необходимости, проводите их очистку.

### 9.1 Чистка фильтров

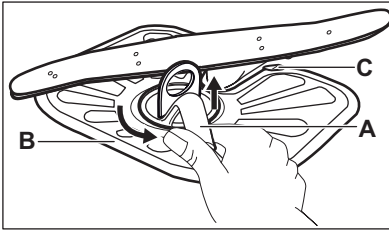

1. Поверните фильтр (A) против часовой стрелки и извлеките его.

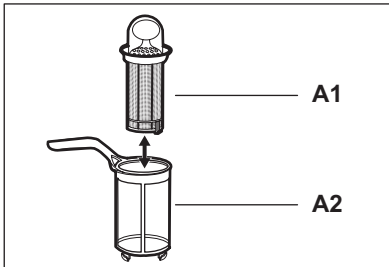

2. Для разборки фильтра (A) потянув, разделите (A1) и (A2).
3. Извлеките фильтр (B).
4. Промойте фильтры водой.
5. Установите фильтр (B) в исходное положение. Убедитесь, что он правильно вставлен в две направляющие (C).

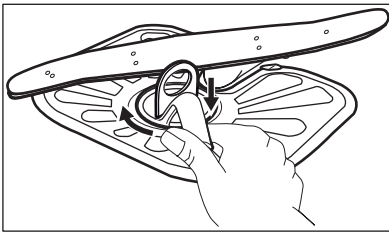

6. Соберите фильтр (A) и установите его на его место в фильтр (B). Поверните по часовой стрелке до щелчка.



Неверная установка фильтров может привести к неудовлетворительным результатам мойки и повреждению прибора.

### 9.2 Чистка разбрызгивателей

Не снимайте разбрызгиватели. Если отверстия разбрызгивателей засорились, удалите частицы грязи с помощью предмета с тонким кончиком (зубочисткой).

Используйте только нейтральные моющие средства. Не используйте абразивные средства, царапающие губки и растворители.

### 9.3 Очистка наружных поверхностей

Протрите прибор мягкой влажной тряпкой.

## 10. ПОИСК И УСТРАНЕНИЕ НЕИСПРАВНОСТЕЙ

Прибор не запускается или останавливается во время работы.

Перед тем, как обращаться в сервисный центр, для разрешения проблемы воспользуйтесь данной информацией.

**В случае ряда неисправностей периодическое мигание индикатора окончания обозначает код неисправности.**

Код неисправности	Неисправность
<ul style="list-style-type: none"> <li>Одинарное мигание индикатора окончания цикла перемежается с паузой.</li> <li>Периодически выдается 1 звуковой сигнал.</li> </ul>	В прибор не поступает вода.
<ul style="list-style-type: none"> <li>Два мигания индикатора окончания цикла перемежаются с паузой.</li> <li>Периодически выдаются 2 звуковых сигнала.</li> </ul>	Прибор не сливает воду.
<ul style="list-style-type: none"> <li>Три мигания индикатора окончания цикла перемежаются с паузой.</li> <li>Периодически выдаются 3 звуковых сигнала.</li> </ul>	Сработала система защиты от перелива.



### ВНИМАНИЕ!

Перед выполнением проверки выключите прибор.

Неисправность	Возможное решение
Прибор не включается.	Убедитесь, что вилка сетевого шнура вставлена в розетку электропитания.
	Убедитесь, что предохранитель на электрощитке не поврежден.
Программа не запускается.	Убедитесь, что дверца прибора закрыта.
	Если задана отсрочка пуска, отмените отсрочку или дождитесь окончания обратного отсчета.
В прибор не поступает вода.	Убедитесь, что водопроводный кран открыт.
	Убедитесь, что давление в водопроводной сети не понижено. Для получения сведений об этом обратитесь в местную службу водоснабжения.
	Убедитесь, что водопроводный кран не засорен.
	Убедитесь, что фильтр наливного шланга не засорен.
	Убедитесь, что наливной шланг не перекручен и не передавлен.
Прибор не сливает воду.	Убедитесь, что сливная труба не засорена.
	Убедитесь, что сливной шланг не перекручен и не передавлен.
Сработала система защиты от перелива.	Закройте водопроводный вентиль и обратитесь в сервисный центр.

После выполнения проверки включите прибор. Выполнение программы продолжится с того момента, на котором она была прервана. Если неисправность появится снова, обратитесь в сервисный центр.  
В случае появления других кодов неисправностей обратитесь в сервисный центр.

### 10.1 Если результаты мойки и сушки неудовлетворительны

#### Белесые потеки или синеватый налет на стеклянной посуде и тарелках.

- Слишком большое количество выдаваемого ополаскивателя. Уменьшите уровень дозатора ополаскивателя.
- Было добавлено слишком большое количество моющего средства.

#### Пятна и потеки на стекле и посуде.

- Недостаточное количество выдаваемого ополаскивателя. Увеличьте уровень дозатора ополаскивателя.
- Причиной может быть качество моющего средства.

#### Посуда осталась мокрой.

- Была выбрана программа без этапа сушки или с этапом сушки при низкой температуре.
- Дозатор ополаскивателя пуст.
- Причиной может быть качество ополаскивателя.



Другие возможные причины приведены в Главе «УКАЗАНИЯ И РЕКОМЕНДАЦИИ».

## 11. ТЕХНИЧЕСКИЕ ДАННЫЕ

Габаритные размеры	Ширина / высота / глубина (мм):	596 / 818 -898 / 555
Подключение к электросети	См. табличку с техническими данными.	
	Напряжение	220-240 В
	Частота	50 Гц
Давление в водопроводной сети	Мин. / макс. (бар / МПа)	(0.5 / 0.05 ) / (8 / 0.8 )
Водоснабжение <sup>1)</sup>	Холодная или горячая вода <sup>2)</sup>	макс. 60°C
Вместимость	Комплектов посуды	12
Потребляемая мощность	При оставлении во включенном состоянии	0.99 Вт
	В выключенном состоянии	0.10 Вт

1) Присоедините наливной шланг к водопроводному крану с резьбой 3/4".

2) Если горячая вода подается из системы, использующей альтернативные источники энергии (например, солнечные панели или ветрогенераторы), подключайте прибор к водопроводу горячей воды, чтобы снизить потребление энергии.

## 12. ОХРАНА ОКРУЖАЮЩЕЙ СРЕДЫ

Материалы с символом следует сдавать на переработку. Положите упаковку в соответствующие контейнеры для сбора вторичного сырья.

Принимая участие в переработке старого электробытового оборудования, Вы помогаете защитить окружающую среду и здоровье человека. Не выбрасывайте вместе

с бытовыми отходами бытовую технику,  
помеченную символом . Доставьте  
изделие на местное предприятие по

переработке вторичного сырья или  
обратитесь в свое муниципальное  
управление.



Дата производства данного изделия указана в серийном номере (serial number), где первая цифра номера соответствует последней цифре года производства, вторая и третья цифры номера – порядковому номеру недели. Например, серийный номер 11012345 означает, что изделие произведено на десятой неделе 2011 года.

# OBSAH

1. BEZPEČNOSTNÉ POKYNY .....	32
2. POPIS VÝROBKU .....	34
3. OVLÁDACÍ PANEL .....	34
4. PROGRAMY .....	35
5. VOLITEĽNÉ FUNKCIE .....	36
6. PRED PRVÝM POUŽITÍM .....	36
7. KAŽDODENNÉ POUŽÍVANIE .....	39
8. TIPY A RADY .....	40
9. OŠETROVANIE A ČISTENIE .....	41
10. RIEŠENIE PROBLÉMOV .....	42
11. TEHNIČNE INFORMACIE .....	44
12. OCHRANA ŽIVOTNÉHO PROSTREDIA .....	44

## WE'RE THINKING OF YOU

Ďakujeme vám, že ste si kúpili spotrebič Electrolux. Vybrali ste si výrobok, ktorý v sebe skrýva desaťročia odborných skúseností a inovácií. Pri vývoji tohto dômyselného a štýlového spotrebiča sme mysleli na vás. Preto si pri každom použití môžete byť istí, že dosiahnete vynikajúce výsledky.

Vitajte vo svete Electrolux.

**Navštívte našu stránku, kde nájdete:**



Tipy na používanie, brožúry, riešenie problémov a informácie o údržbe:  
[www.electrolux.com](http://www.electrolux.com)



Zaregistrujte si produkt a využite tak ešte lepší servis:  
[www.electrolux.com/productregistration](http://www.electrolux.com/productregistration)



Do spotrebiča si môžete zakúpiť príslušenstvo, spotrebný materiál a originálne náhradné diely:  
[www.electrolux.com/shop](http://www.electrolux.com/shop)

## STAROSTLIVOSŤ A SLUŽBY ZÁKAZNÍKOM

Odporúčame, aby ste používali originálne náhradné diely.

Keď budete kontaktovať servis, nezabudnite si pripraviť nasledujúce údaje.

Tieto informácie nájdete na výrobnom štítku. Model, číslo výrobku, sériové číslo.



Varovanie/upozornenie – Bezpečnostné pokyny.



Všeobecné informácie a tipy



Environmentálne informácia

Vyhradzujeme si právo na zmeny bez predchádzajúceho upozornenia.

# 1. BEZPEČNOSTNÉ POKYNY

Pred inštaláciou a používaním spotrebiča si pozorne prečítajte priložený návod na používanie. Výrobca nie je zodpovedný za škody a zranenia spôsobené nesprávnou inštaláciou a používaním. Návod na používanie uchovávajte vždy v blízkosti spotrebiča, aby ste doň mohli v budúcnosti nahliadnuť.

## 1.1 Bezpečnosť detí a zraniteľných osôb



### VAROVANIE

Nebezpečenstvo udusenía, poranenia alebo trvalého postihnutia.

- Tento spotrebič nesmú používať osoby (vrátane detí) so zníženou fyzickou, zmyslovou alebo mentálnou spôsobilosťou ani osoby s nedostatočnými skúsenosťami alebo znalosťami. Tieto osoby musia byť pod dohľadom osoby zodpovednej za ich bezpečnosť, alebo ich táto osoba musí poučiť o správnom používaní spotrebiča.
- Nedovoľte, aby sa deti hrali so spotrebičom.
- Obaly uschovajte mimo dosahu detí.
- Všetky umývacie prostriedky uschovajte mimo dosahu detí.
- Keď sú dverka spotrebiča otvorené, nedovoľte deťom ani domácim zvieratám, aby sa k nemu priblížili.

## 1.2 Inštalácia

- Odstráňte všetok obalový materiál.
- Poškodený spotrebič neinštalujte ani nepoužívajte.
- Spotrebič neinštalujte ani nepoužívajte na mieste, kde teplota môže klesnúť pod 0 °C.
- Dodržiavajte pokyny na inštaláciu dodané so spotrebičom.
- Uistite sa, že konštrukcie, pod ktorými a vedľa ktorých je spotrebič nainštalovaný, sú bezpečné.

## Elektrické zapojenie



### VAROVANIE

Nebezpečenstvo požiaru a zásahu elektrickým prúdom.

- Spotrebič musí byť uzemnený.

- Uistite sa, že elektrické údaje uvedené na typovom štítku spotrebiča zodpovedajú parametrom elektrickej siete. Ak nie, kontaktujte elektrikára.
- Vždy používajte správne nainštalovanú uzemnenú zásuvku.
- Nepoužívajte adaptéry, rozdvojký ani predĺžovacie prírodné káble.
- Uistite sa, že zástrčka a prívodný elektrický kábel nie sú poškodené. Ak napájací kábel spotrebiča treba vymeniť, túto operáciu smie urobiť iba pracovník autorizovaného servisného strediska.
- Zástrčku zapojte do zásuvky až na konci inštalácie. Uistite sa, že napájací elektrický kábel je po inštalácii prístupný.
- Pri odpájaní spotrebiča od elektrickej siete neťahajte za napájací kábel. Vždy ťahajte za zástrčku napájacieho kábla.
- Nedotýkajte sa elektrického napájacieho kábla ani jeho zástrčky mokrymi rukami.
- Tento spotrebič vyhovuje smerniciam EHS.

## Pripojenie do vodovodného potrubia

- Uistite sa, že hadice na vodu nie sú poškodené.
- Pred pripojením spotrebiča k novému potrubiu alebo potrubiu, ktoré sa dlho nepoužívalo, nechajte vodu tiecť, až kým nebude čistá.
- Pri prvom použití spotrebiča skontrolujte, či nikde neuniká voda.
- Prívodná hadica na vodu má bezpečnostný ventil a puzdro s vnútorným elektrickým káblom.

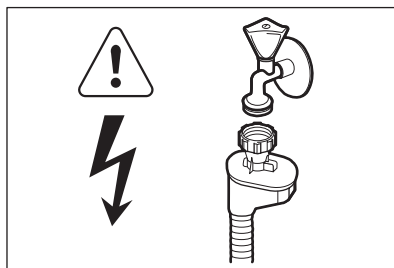

### VAROVANIE

Nebezpečné napätie.

- Ak je prívodná hadica poškodená, okamžite vytiahnite zástrčku zo zásuvky elektrickej siete.

te. Kontaktujte servisné stredisko, aby vymenili prírodnú hadicu.

### 1.3 Používanie

- Tento spotrebič je určený na použitie v domácnosti a podobnom prostredí, ako sú napr.:
  - kuchynky pre zamestnancov v obchodoch, kanceláriách a iných pracovných prostrediach,
  - vidiecke domy,
  - priestory určené pre klientov v hoteloch, moteloch a iných typoch ubytovacích zariadení,
  - ubytovacie zariadenia, ktoré poskytujú raňajky.



#### **VAROVANIE**

Nebezpečenstvo zranenia, popálenín, zásahu elektrickým prúdom alebo požiaru.

- Nemeňte technické charakteristiky tohto spotrebiča.
- Nože a iný ostrý alebo špicatý príbor dajte do košíka na príbor hrotom nadol alebo ho umiestnite v horizontálnej polohe.
- Dvierka spotrebiča nenechávajte otvorené, aby ste na ne nespadli.
- Na otvorené dvierka si nesadajte ani na ne nestúpajte.

- Umývacie prostriedky do umývačky sú nebezpečné. Dodržiavajte bezpečnostné pokyny na obale umývacieho prostriedku.
- Nepite vodu zo spotrebiča a nehrajte sa s ňou.
- Nevyberajte riad zo spotrebiča, kým sa neskončil program. Na riade môže byť umývací prostriedok.
- Ak otvoríte dvierka, keď je spustený program, zo spotrebiča môže uniknúť horúca para.
- Horľavé látky ani predmety, ktoré sú nasiaknuté horľavými látkami, nekladte do spotrebiča, do jeho blízkosti ani naň.
- Na čistenie spotrebiča nepoužívajte prúd vody ani paru.

### 1.4 Likvidácia



#### **VAROVANIE**

Nebezpečenstvo poranenia alebo udušenia.

- Spotrebič odpojte od elektrickej siete.
- Odrežte elektrický napájací kábel a zlikvidujte ho.
- Odstráňte západku dvierok, aby ste zabránili uviaznutiu detí a domácich zvierat v spotrebiči.

## 2. POPIS VÝROBKU

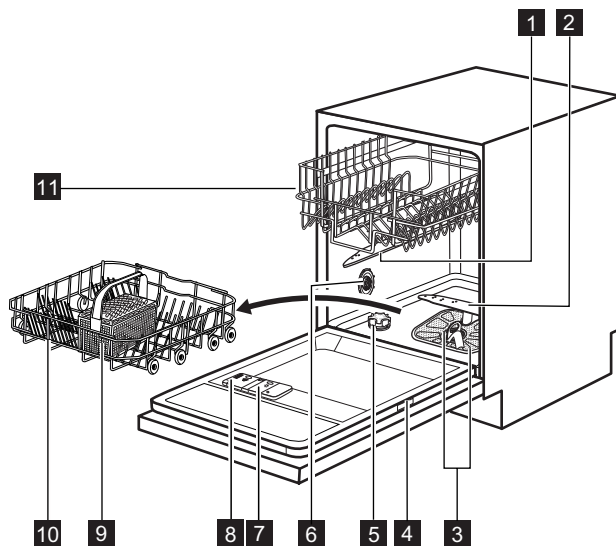

- |                                   |  |
|-----------------------------------|--|
| <b>1</b> Horné sprchovacie rameno | <b>7</b> Dávkovač leštidla               |
| <b>2</b> Dolné sprchovacie rameno | <b>8</b> Dávkovač umývacieho prostriedku |
| <b>3</b> Filtre                   | <b>9</b> Košík na príbor                 |
| <b>4</b> Typový štítok            | <b>10</b> Dolný kôš                      |
| <b>5</b> Zásobník na soľ          | <b>11</b> Horný kôš                      |
| <b>6</b> Volič tvrdosti vody      |  |

## 3. OVLÁDACÍ PANEL

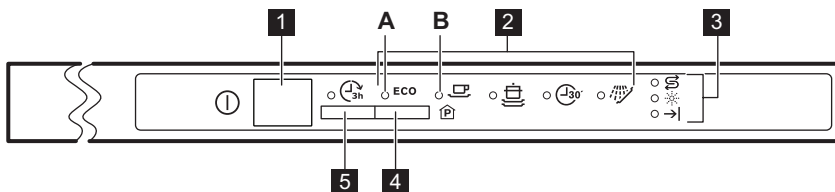





- |                                |                                  |
|--------------------------------|----------------------------------|
| <b>1</b> Tlačidlo Zap./Vyp.    | <b>4</b> Tlačidlo <b>Program</b> |
| <b>2</b> Ukazovatele programov | <b>5</b> Tlačidlo <b>Delay</b>   |
| <b>3</b> Ukazovatele           |                                  |

Ukazovatele	Popis
→	Ukazovateľ skončenia.
☼	Ukazovateľ leštidla. Počas programu nikdy nesvieti.

Ukazovatele	Popis
	Ukazovateľ soli. Počas programu nikdy nesvieti.

## 4. PROGRAMY

Program <sup>1)</sup>	Stupeň znečistenia Druh náplne	Fázy programu	Trvanie (min.)	Energia (kWh)	Voda (l)
<b>ECO</b> <sup>2)</sup>	Bežné znečistenie Porcelán a jedá- lenský príbor	Predumývanie Umývanie 50 °C Oplachovanie Sušenie	130 - 140	1.0 - 1.2	14 - 16
	Bežné znečistenie Porcelán a jedá- lenský príbor	Umývanie 65 °C Oplachovanie Sušenie	100 - 110	1.4 - 1.6	19 - 21
 <sup>3)</sup>	Silné znečistenie Porcelán, jedá- lenský príbor, hr- nce a panvice	Predumývanie Umývanie 70 °C Oplachovanie Sušenie	120 - 130	1.8 - 2.0	22 - 24
 <sup>4)</sup>	Nezaschnuté ne- čistoty Porcelán a jedá- lenský príbor	Umývanie 60 °C Oplachovanie	30	0.9	9
 <sup>5)</sup>	Všetko	Predumývanie	12	0.1	5

1) Trvanie programu a hodnoty spotreby ovplyvňujú nasledujúce faktory: tlak a teplota vody, kolísanie napätia v elektrickej sieti, voliteľné funkcie a množstvo riadu.

2) Tento program zaručuje najúčinnnejšie využitie vody a energie pri bežne znečistenom porceláne a príbore. (Toto je štandardný testovací program pre skúšobne.)

3) Tento program obsahuje fázu oplachovania pri vysokej teplote, aby sa dosiahli hygienickejšie výsledky. Počas fázy oplachovania zostáva teplota na úrovni 70 °C po dobu 10 až 14 minút.

4) S týmto programom môžete umývať čerstvo znečistený riad. Poskytuje dobré výsledky umývania v krátkom čase.

5) Tento program použite na rýchle opláchnutie riadu. Tým zabránite zaschnutiu zvyškov jedla na riade a šíreniu nepríjemných pachov zo spotrebiča. Pri tomto programe nepoužívajte umývací prostriedok.

### Informácie pre skúšobne

Ak potrebujete informácie ohľadne testovania, pošlite e-mail na adresu:

**info.test@dishwasher-production.com**

Uvedte číslo výrobku (PNC) uvedené na typovom štítku.

## 5. VOLITEĽNÉ FUNKCIE



Voliteľné funkcie zapnite alebo vypnite skôr, ako spustíte umývací program. Funkciu nie je možné zapnúť ani vypnúť, kým prebieha program.



Ak zapnete jednu alebo viac voliteľných funkcií, ešte pred spustením programu skontrolujte, či svietia príslušné ukazovatele.

### 5.1 Zvukové signály

Zvukové signály znejú pri poruche spotrebiča a nie je možné ich vypnúť.

Zvukový signál môže zaznieť aj po dokončení programu. Štandardne je tento zvukový signál vypnutý, ale môžete ho zapnúť.

#### Zapnutie zvukového signálu po skončení programu

1. Stlačením tlačidla Zap./Vyp. spotrebič zapnete.
2. V prípade potreby vykonajte funkciu Reset.
3. Stlačte a podržte tlačidlo **Program**, až kým nezačne blikať ukazovateľ programu **ECO**

a ukazovateľ programu  sa nerozsvieti neprerušovane.

4. Ihneď stlačte tlačidlo **Program**.

- Ukazovateľ programu **ECO** sa rozsvieti neprerušovane.

- Ukazovateľ programu  začne blikať.

5. Počkajte, kým ukazovateľ programu **ECO** nezhasne. Ukazovateľ programu  naďalej bliká.

6. Stlačte tlačidlo **Program**. Ukazovateľ skončenia sa rozsvieti. Zapne sa zvukový signál oznamujúci skončenie programu.

7. Stlačením tlačidla Zap./Vyp. spotrebič vypnite a potvrďte nastavenie.

#### Opätovné vypnutie zvukového signálu po skončení programu

1. Prečítajte si časť „Zapnutie zvukového signálu po skončení programu“ a vykonajte postup od kroku (1) až po krok (5). Svetí ukazovateľ skončenia.
2. Stlačte tlačidlo **Program**. Ukazovateľ skončenia sa vypne. Vypne sa zvukový signál oznamujúci skončenie programu.
3. Stlačením tlačidla Zap./Vyp. spotrebič vypnite a potvrďte nastavenie.

## 6. PRED PRVÝM POUŽITÍM

1. Skontrolujte, či sa nastavená hladina zmäkčovača vody zhoduje s tvrdosťou vody vo vašej oblasti. V opačnom prípade nastavte zmäkčovač vody. Informácie o tvrdosti vody vo vašej oblasti zistíte v miestnej vodárenskej spoločnosti.
2. Naplňte zásobník na soľ.
3. Naplňte dávkovač leštidla.
4. Otvorte vodovodný ventil.
5. V spotrebiči môžu zostať zvyšky z výroby. Odstráňte ich spustením programu. Nepoužívajte umývací prostriedok a do košíkov nedávajte riad.

### 6.1 Nastavenie zmäkčovača vody

Tvrdosť vody				Zmäkčovač vody nastavenie	
Nemecké stupne (°dH)	Francúzske stupne (°fH)	mmol/l	Clarkove stupne	Manuálne	Elektronicky
51 - 70	91 - 125	9.1 - 12.5	64 - 88	2 1)	10
43 - 50	76 - 90	7.6 - 9.0	53 - 63	2 1)	9

Tvrdosť vody				Zmäkčovač vody nastavenie	
Nemecké stupne (°dH)	Francúzske stupne (°fH)	mmol/l	Clarkove stupne	Manuálne	Elektronicky
37 - 42	65 - 75	6.5 - 7.5	46 - 52	2 <sup>1)</sup>	8
29 - 36	51 - 64	5.1 - 6.4	36 - 45	2 <sup>1)</sup>	7
23 - 28	40 - 50	4.0 - 5.0	28 - 35	2 <sup>1)</sup>	6
19 - 22	33 - 39	3.3 - 3.9	23 - 27	2 <sup>1)</sup>	5 <sup>1)</sup>
15 - 18	26 - 32	2.6 - 3.2	18 - 22	1	4
11 - 14	19 - 25	1.9 - 2.5	13 - 17	1	3
4 - 10	7 - 18	0.7 - 1.8	5 - 12	1	2
< 4	< 7	< 0.7	< 5	1 <sup>2)</sup>	1 <sup>2)</sup>

1) Nastavenie z výroby.

2) Pri tejto úrovni nepoužívajte soľ.



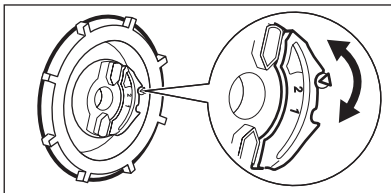

Zmäkčovač vody musíte nastaviť ručne a elektronicky.

## Manuálne nastavenie



Otočte volič tvrdosti vody do polohy 1 alebo 2.

## 6.2 Elektronické nastavenie

1. Stlačením tlačidla Zap./Vyp. spotrebič zapnite.
2. V prípade potreby vykonajte funkciu Reset.
3. Stlačte a podržte tlačidlo **Program**, až kým nezačne blikať ukazovateľ programu **ECO** a ukazovateľ programu  sa nerozsvieti neprerušovane.
4. Počkajte, kým nezhasne ukazovateľ programu  a ukazovateľ skončenia nezačne blikať. Ukazovateľ programu **ECO** naďalej bliká.

5. Stlačte tlačidlo **Program**. Ukazovateľ skončenia programu začne blikať. Prerušované blikanie ukazovateľa skončenia signalizuje aktuálne nastavenú úroveň.
  - Napr. 5 bliknutí + prestávka + 5 bliknutí = úroveň 5.
6. Opakovaným stláčaním tlačidla **Program** môžete zmeniť nastavenie. Každým stláčaním tlačidla **Program** úroveň zvýšite.
7. Stlačením tlačidla Zap./Vyp. spotrebič vypnite a potvrdte nastavenie.

## 6.3 Naplnenie zásobníka na soľ

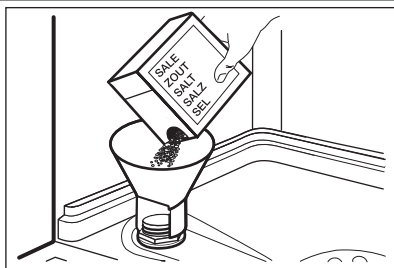

1. Otočte viečko doľava a otvorte zásobník na soľ.
2. Do zásobníka na soľ nalejte 1 liter vody (iba prvýkrát).
3. Zásobník na soľ naplňte soľou do umývačky riadu.
4. Odstráňte soľ z okolia otvoru zásobníka na soľ do umývačky riadu.
5. Otočením viečka doprava zásobník na soľ zatvorte.

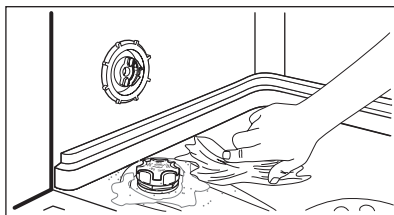

### POZOR

Pri napínaní zásobníka na soľ z neho môže vyteciť voda a soľ. Hrozí nebezpečenstvo korózie. Ak jej chcete zabrániť, po naplnení zásobníka na soľ spustíte program.

## 6.4 Naplnenie dávkovača leštidla

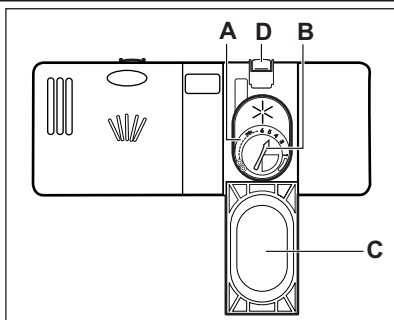

1. Stlačením uvoľňovacieho tlačidla (D) otvorte kryt (C).
2. Naplňte dávkovač leštidla (A) maximálne po značku „max“.
3. Rozliate leštidlo odstráňte pomocou handričky, aby ste predišli tvorbe veľkého množstva peny.
4. Zatvorte veko. Skontrolujte, či uvoľňovacie tlačidlo zapadlo na svoje miesto.



Volič dávkovania (B) môžete otočiť v škále od polohy 1 (najmenšie množstvo) po polohu 4 alebo 6 (najväčšie množstvo).

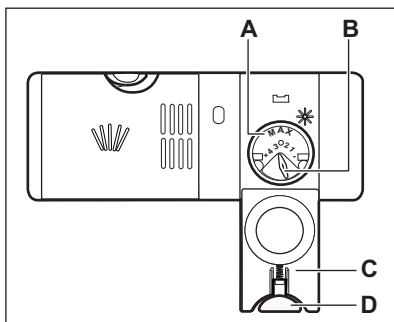

## 7. KAŽDODENNÉ POUŽÍVANIE

- Otvorte vodovodný ventil.
- Stlačením tlačidla Zap./Vyp. spotrebič zapnite.
  - Ak svieti ukazovateľ soli, naplňte zásobník soli.
  - Ak svieti ukazovateľ leštidla, naplňte dávkovač leštidla.
- Do košov vložte riad.
- Pridajte umývací prostriedok.
- Nastavte a spustíte správny program pre daný druh náplne a stupeň jej znečistenia.

### 7.1 Používanie umývacieho prostriedku

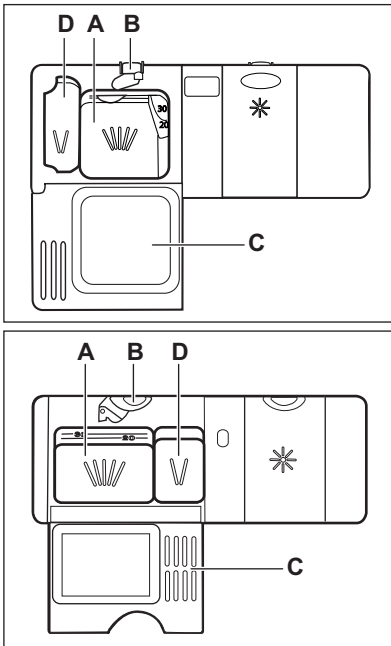

- Stlačením uvoľňovacieho tlačidla (B) otvorte kryt (C).
- Umývací prostriedok pridajte do priehradky (A).
- Ak má program fázu predumývania, pridajte malé množstvo umývacieho prostriedku do priehradky (D).
- Ak používate umývacie tablety, vložte ich do priehradky (A).
- Zatvorte veko. Skontrolujte, či uvoľňovacie tlačidlo zapadlo na svoje miesto.

### 7.2 Použitie kombinovaných umývacích tabliet

Keď použijete tablety, ktoré obsahujú soľ a leštidlo, nenapĺňajte zásobník na soľ ani dávkovač leštidla. Ak bude dávkovač leštidla prázdny, ukazovateľ leštidla sa vždy rozsvieti.

- Zmäkčovač vody nastavte na najnižšiu úroveň.
- Nastavte najnižšie dávkovanie leštidla.

Ak prestanete používať kombinované umývacie tablety a začnete používať samostatný umývací prostriedok, leštidlo a soľ, pred spustením spotrebiča postupujte takto:

- Stlačením tlačidla Zap./Vyp. spotrebič zapnite.
- Nastavte zmäkčovač vody na najvyššiu úroveň.
- Uistite sa, že sú zásobník na soľ a dávkovač leštidla plné.
- Spustíte najkratší program s fázou oplachovania bez umývacieho prostriedku a bez riadu.

5. Zmäkčovač vody nastavte na tvrdosť vody vo vašej lokalite.
6. Nastavte dávkovanie leštidla.

## 7.3 Nastavenie a spustenie programu

### Funkcia Reset

Pri niektorých nastaveniach je potrebné, aby bol spotrebič v používateľskom režime.

Spotrebič je v používateľskom režime, keď svietia všetky ukazovatele programov a bliká ukazovateľ skončenia.

Ak chcete nastaviť spotrebič do používateľského režimu, vykonajte funkciu Reset.

1. Stlačte a podržte tlačidlo **Program**, až kým sa nerozsvietia všetky ukazovatele programov a nezačne blikat ukazovateľ skončenia.

### Spustenie programu bez posunutia štartu

1. Otvorte vodovodný ventil.
2. Stlačením tlačidla Zap./Vyp. spotrebič zapnete.
3. Opakovane stláčajte tlačidlo **Program**, až kým sa nesvieti iba ukazovateľ požadovaného programu.
4. Zatvorte dvierka spotrebiča. Program sa spustí.

### Spustenie programu s posunutým štartom

1. Nastavte program.
2. Stlačením tlačidla **Delay** posuniete štart programu o 3 hodiny.
  - Ukazovateľ Delay sa rozsvieti.
3. Zatvorte dvierka spotrebiča. Spustí sa odpočítavanie.
  - Po skončení odpočítavania sa spustí program.

### Otvorenie dvierok spusteného spotrebiča

Ak otvoríte dvierka, spotrebič sa zastaví. Keď dvierka zatvoríte, spotrebič bude pokračovať od bodu, v ktorom bol prerušený.

### Zrušenie posunutia štartu počas odpočítavania

Vykonajte funkciu Reset.



Ak zrušíte posunutý štart, bude potrebné znovu nastaviť program.

### Zrušenie programu

Aktivujte funkciu Reset.



Pred spustením nového programu skontrolujte, či sa v dávkovači umývacieho prostriedku nachádza umývací prostriedok.

### Po skončení programu

Po skončení programu bude svietiť ukazovateľ skončenia.

1. Stlačením tlačidla Zap./Vyp. spotrebič vypnete.
2. Zatvorte vodovodný ventil.

### Dôležité

- Pred vybratím zo spotrebiča nechajte riad vychladnúť. Horúci riad sa ľahko poškodí.
- Vyprázdnite najprv dolný kôš a potom horný kôš.
- Po stranách a na dverách spotrebiča sa môže objaviť voda. Nehrdzavejúca oceľ vychladne rýchlejšie ako riad.

## 8. TIPY A RADY

### 8.1 Zmäkčovač vody

Tvrdá voda obsahuje vysoké množstvo minerálov, ktoré môžu poškodiť spotrebič a spôsobiť zlé výsledky umývania. Zmäkčovač vody neutralizuje tieto minerály.

Soľ do umývačky riadu udržiava zmäkčovač vody čistý a v dobrom stave. Je dôležité nastaviť správnu hladinu zmäkčovača vody. Tým zabezpečíte, že zmäkčovač vody použije správne množstvo soli do umývačky riadu a vody.

## 8.2 Používanie soli, leštidla a umývacieho prostriedku

- Používajte iba soľ, leštidlo a umývacie prostriedok pre umývačky riadu. Iné výrobky by mohli spôsobiť poškodenie spotrebiča.
- Leštidlo pôsobí počas poslednej fázy oplachovania a zabezpečuje, aby riad vyschol bez šmúh a škvŕn.
- Kombinované umývacie tablety obsahujú umývacie prostriedok, leštidlo a iné prídavné prostriedky. Ubezpečte sa, že sa tieto tablety môžu použiť pri tvrdosti vody vo vašej lokalite. Postupujte podľa pokynov na obale výrobkov.
- Umývacie tablety sa pri krátkych programoch nerozpustia úplne. Ak sa chcete vyhnúť zvyškom umývacích tabliet na kuchynskom riade, odporúčame, aby ste tablety používali pri dlhších programoch.



Nepoužívajte väčšie ako správne množstvo umývacieho prostriedku. Pozrite si pokyny na obale umývacieho prostriedku.

## 8.3 Vkladanie riadu do košov



Riadte sa príkladmi rozmiestnenia riadu v košoch, ktoré nájdete v priloženom leťáku.

- Spotrebič používajte len na umývanie predmetov, ktoré sú vhodné na umývanie v umývačke riadu.
- Do spotrebiča nedávajte riad vyrobený z dreva, rohoviny, hliníka, cínu a medi.
- Do spotrebiča nekladajte predmety, ktoré môžu absorbovať vodu (špongie, handričky).

- Z riadu odstráňte zvyšky jedla.
- Hrnce a panvice pred vložením do spotrebiča nechajte nejaký čas odmočiť, aby sa ľahko odstránili pripálené zvyšky jedla.
- Duté predmety (šálky, poháre a panvice) umiestnite otvorom smerom nadol.
- Dbajte na to, aby do seba nezapadli kusy príboru a riadu. Lyžice premiešajte s iným príborom.
- Dávajte pozor, aby sa poháre navzájom nedotýkali.
- Malé predmety vložte do košíka na príbor.
- Ľahké predmety vložte do horného koša. Zabezpečte, aby sa predmety nehýbali.
- Pred spustením programu skontrolujte, či sa sprchovacie ramená môžu voľne otáčať.

## 8.4 Pred spustením programu

### Ubezpečte sa, že:

- Filtre sú čisté a správne nainštalované.
- Sprchovacie ramená nie sú upchané.
- Riad v košoch je umiestnený v správnej polohe.
- Program je určený pre daný typ riadu a stupeň jeho znečistenia.
- Používa sa správne množstvo umývacieho prostriedku.
- V spotrebiči je soľ do umývačky riadu a leštidlo (pokiaľ nepoužívate kombinované umývacie tablety).
- Veko zásobníka na soľ je pevne zaistené.

## 9. OŠETROVANIE A ČISTENIE



### VAROVANIE

Pred vykonávaním údržby spotrebič vypnite a vyťahnite jeho zástrčku zo sieťovej zásuvky.



Znečistené filtre a upchané sprchovacie ramená zhoršujú výsledky umývania. Pravidelne ich kontrolujte a v prípade potreby ich vyčistite.

## 9.1 Čistenie filtrov

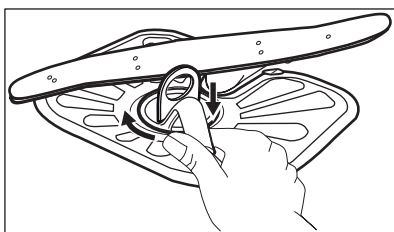
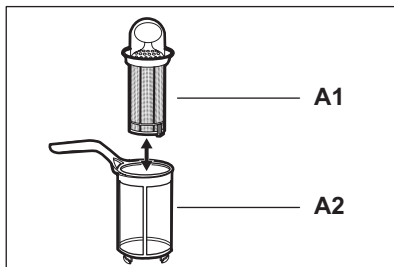
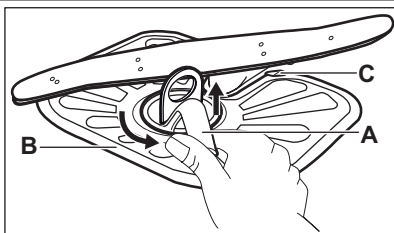

1. Filter (A) otočte proti smeru hodinových ručičiek a vyberte ho.
2. Ak chcete rozobrať filter (A), odtiahnite časti (A1) a (A2).
3. Vyberte filter (B).
4. Filtry umyte vodou.
5. Filter (B) umiestnite do pôvodnej polohy. Skontrolujte, či je správne umiestnený pod dvoma vodiacimi časťami (C).
6. Filter (A) zložte a vložte ho na svoje miesto vo filtri (B). Otáčajte ho v smere hodinových ručičiek, kým nezacvakne.



Nesprávna poloha filtrov môže spôsobiť zlé výsledky umývania a poškodiť spotrebič.

## 9.2 Čistenie sprchovacích ramien

Sprchovacie ramená nevyberajte. Ak sa otvory na umývacích ramenách upchajú, odstráňte nečistoty špicatým predmetom.

## 9.3 Vonkajšie čistenie

Vyčistite spotrebič vlhkou mäkkou handričkou. Používajte iba neutrálne saponáty. Nepoužívajte abrazívne prostriedky, drôtenky ani rozpúšťadlá.

## 10. RIEŠENIE PROBLÉMOV

Spotrebič sa nespúšťa alebo sa počas prevádzky zastaví.

Skôr ako sa obrátíte na servisné stredisko, prečítajte si informácie ohľadne riešenia problémov.

**V prípade niektorých porúch ukazovateľ skončenia programu bliká a indikujú tak poruchový kód.**

Poruchový kód	Problém
<ul style="list-style-type: none"> <li>• Ukazovateľ skončenia jedenkrát prerušovane bliká.</li> <li>• Jedenkrát zaznie prerušovaný zvukový signál.</li> </ul>	Do spotrebiča nepriteká voda.

Poruchový kód	Problém
<ul style="list-style-type: none"> <li>Ukazovateľ skončenia dvakrát prerušovane bliká.</li> <li>Dvakrát zaznie prerušovaný zvukový signál.</li> </ul>	Spotrebič nevypustí vodu.
<ul style="list-style-type: none"> <li>Ukazovateľ skončenia trikrát prerušovane bliká.</li> <li>Trikrát zaznie prerušovaný zvukový signál.</li> </ul>	Zaplo sa zariadenie proti vytopeniu.

**VAROVANIE**

Pred vykonaním kontroly vypnite spotrebič.

Problém	Možné riešenie
Spotrebič sa nedá zapnúť.	Skontrolujte, či je zástrčka zapojená do zásuvky elektrickej siete.
	Uistite sa, že v poistkovej skrini nie sú vypálené poistky.
Program sa nespúšťa.	Skontrolujte, či sú dvierka spotrebiča zatvorené.
	Ak je nastavené posunutie štartu, zrušte toto nastavenie alebo počkajte na dokončenie odpočítavania.
Do spotrebiča nepriteká voda.	Skontrolujte, či je otvorený vodovodný kohútik.
	Skontrolujte, či je prítok vody dostatočný. Tieto informácie získate od dodávateľa vody.
	Skontrolujte, či vodovodný kohútik nie je upchatý.
	Skontrolujte, či nie je upchatý filter v prírodnej hadici.
	Skontrolujte, či prírodná hadica nie je skrútená alebo ohnutá.
Spotrebič nevypúšťa vodu.	Skontrolujte, či vodovodné hrdlo nie je upchaté.
	Skontrolujte, či odtoková hadica nie je skrútená alebo ohnutá.
Zaplo sa zariadenie proti vytopeniu.	Zatvorte vodovodný kohútik a obráťte sa na servisné stredisko.

Po vykonaní kontroly spotrebič zapnite. Program bude pokračovať od bodu prerušenia.

Ak sa problém vyskytne znova, obráťte sa na servisné stredisko.

Ak sa zobrazia ďalšie poruchové kódy, obráťte sa na servisné stredisko.

## 10.1 Výsledky umývania a sušenia nie sú uspokojivé

### Biele šmuhy alebo modré usadeniny na pohároch a riade

- Dávkovanie leštidla je príliš vysoké. Nastavte nižšie dávkovanie leštidla.

- Množstvo umývacieho prostriedku je príliš veľké.

### Škvmy a zaschnuté kvapky vody na pohároch a riade

- Dávkovanie leštidla je príliš nízke. Nastavte vyššie dávkovanie leštidla.
- Príčinou môže byť kvalita umývacieho prostriedku.

### Riad je mokrý

- Program neobsahuje fázu sušenia alebo obsahuje fázu sušenia s nízkou teplotou.
- Dávkovač leštidla je prázdny.
- Príčinou môže byť kvalita leštidla.



Iné možné príčiny nájdete v časti „TIPY A RADY“.

## 11. TEHNIČNE INFORMACIJE

Rozmery	Šírka/výška/hĺbka (mm)	596 / 818 -898 / 555
Elektrické zapojenie	Pozrite si typový štítok.	
	Napätie	220-240 V
	Frekvencia	50 Hz
Tlak pritekajúcej vody	Min./max. (bar/MPa)	(0.5 / 0.05 ) / (8 / 0.8 )
Prívod vody <sup>1)</sup>	Studená alebo teplá voda <sup>2)</sup>	max. 60 °C
Kapacita	Súprav riadu	12
Elektrický príkon	Pohotovostný režim	0.99 W
	Režim vypnutia	0.10 W

<sup>1)</sup> Prívodnú hadicu zapojte k vodovodnému kohútiku s 3/4" závitom.

<sup>2)</sup> Ak horúca voda pochádza z alternatívnych zdrojov energie (napr. zo solárnych alebo z veterných turbín), používajte prívod horúcej vody, aby ste znížili spotrebu energie.

## 12. OCHRANA ŽIVOTNÉHO PROSTREDIA

Materiály označené symbolom  odovzdajte na recykláciu. Obal hodte do príslušných kontajnerov na recykláciu. Chráňte životné prostredie a zdravie ľudí a recyklujte odpad z elektrických a elektronických

spotrebičov. Nelikvidujte spotrebiče označené symbolom  spolu s odpadom z domácnosti. Výrobok odovzdajte v miestnom recyklačnom zariadení alebo sa obráťte na obecný alebo mestský úrad.

## VSEBINA

1. VARNOSTNA NAVODILA . . . . .	46
2. OPIS IZDELKA . . . . .	47
3. UPRAVLJALNA PLOŠČA . . . . .	48
4. PROGRAMI . . . . .	48
5. FUNKCIJE . . . . .	49
6. PRED PRVO UPORABO . . . . .	49
7. VSAKODNEVNA UPORABA . . . . .	52
8. NAMIGI IN NASVETI . . . . .	54
9. VZDRŽEVANJE IN ČIŠČENJE . . . . .	55
10. ODPRAVLJANJE TEŽAV . . . . .	56
11. TEHNIČNE INFORMACIJE . . . . .	57
12. SKRIB ZA VARSTVO OKOLJA . . . . .	58

## MISLIMO NA VAS

Zahvaljujemo se vam za nakup Electroluxove naprave. Izbrali ste izdelek, ki vključuje desetletja profesionalnih izkušenj in izboljšav. Inovativen in eleganten je bil zasnovan z mislijo na vas. Kadarkoli ga boste uporabili, ste lahko prepričani v zagotovitev odličnih rezultatov.

Dobrodošli pri Electroluxu.

**Obiščite našo spletno stran za:**



nasvete glede uporabe, brošure, odpravljanje motenj, servisne informacije:  
**[www.electrolux.com](http://www.electrolux.com)**



registrirajte vaš izdelek za boljši servis:  
**[www.electrolux.com/productregistration](http://www.electrolux.com/productregistration)**



kupite dodatke, potrošni material in originalne nadomestne dele za vaš aparat:  
**[www.electrolux.com/shop](http://www.electrolux.com/shop)**

## POMOČ STRANKAM IN SERVIS

Priporočamo uporabo originalnih nadomestnih delov.

Ko kličete servis, imejte pri roki naslednje podatke.

Podatke najdete na ploščici s tehničnimi podatki. Model, PNC, serijska številka.



Opozorilo / Pozor - varnostne informacije.



Splošne informacije in nasveti



Okoljske informacije

Pridržujemo si pravico do sprememb.

# 1. VARNOSTNA NAVODILA

Pred namestitvijo in uporabo naprave natančno preberite priložena navodila. Proizvajalec ni odgovoren za poškodbe in škodo, nastalo zaradi napačne namestitve in uporabe. Navodila shranite skupaj z napravo za poznejšo uporabo.

## 1.1 Varnost otrok in ranljivih oseb



### OPOZORILO!

Nevarnost zadužitve, poškodbe ali trajne telesne okvare.

- Naprave ne smeje uporabljati osebe, vključno z otroki, z zmanjšanimi telesnimi in duševnimi sposobnostmi ali s pomanjkanjem izkušenj ter znanja. Oseba, ki je odgovorna za njihovo varnost, mora zagotoviti nadzor ali jih natančno seznaniti z uporabo naprave.
- Preprečite, da bi se otroci igrali z napravo.
- Vse dele embalaže hranite zunaj dosega otrok.
- Vsa pralna sredstva hranite zunaj dosega otrok.
- Ko so vrata naprave odprta, poskrbite, da bodo otroci in hišni ljubljenci dovolj oddaljeni od naprave.

## 1.2 Namestitvev

- Odstranite vso embalažo.
- Ne nameščajte ali uporabljajte poškodovane naprave.
- Naprave ne nameščajte ali uporabljajte na mestu, kjer lahko temperatura pade pod 0 °C.
- Upoštevajte navodila za namestitev, priložena napravi.
- Poskrbite, da bo naprava nameščena pod in v bližino trdnih konstrukcij.

## Priključitev na električno napetost



### OPOZORILO!

Nevarnost požara in električnega udara.

- Naprava mora biti ozemljena.
- Preverite, ali so električni podatki na ploščici za tehnične navedbe skladni z električno napeljavo. Če niso, se posvetujte z električarjem.
- Vedno uporabite pravilno nameščeno varnostno vtičnico.
- Ne uporabljajte razdelilnikov in podaljškov.

- Pazite, da ne poškodujete vtiča in kabla. Če je treba napajalni kabel naprave zamenjati, mora to storiti servisni center.
- Vtič vtaknite v vtičnico šele ob koncu nameščanja. Poskrbite, da bo vtič dosegljiv tudi po namestitvi.
- Ne vlecite za električni priključni kabel, če želite izključiti napravo. Vedno povlecite za vtič.
- Priključnega kabla ali vtiča se ne dotikajte z mokrimi rokami.
- Naprava je izdelana v skladu z direktivami EGS.

## Vodovodna napeljava

- Pazite, da ne poškodujete cevi za vodo.
- Pred priključitvijo naprave na nove cevi ali cevi, ki že dolgo niso bile v uporabi, pustite teči vodo, dokler ne bo čista.
- Ob prvi uporabi naprave se prepričajte, da ni prisotnega iztekanja vode.
- Cev za dovod vode ima varnostni ventil in oblogo z notranjim priključnim vodom.

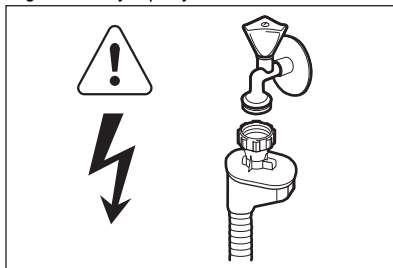

### OPOZORILO!

Nevarna napetost.

- V primeru poškodbe cevi za dovod vode takoj iztaknite vtič iz omrežne vtičnice. Za zamenjavo cevi za dovod vode se obrnite na servis.

## 1.3 Uporaba

- Ta naprava je namenjena uporabi v gospodinjstvu in podobni vrsti uporabe, npr.:
  - kuhinjah za zaposlene v trgovinah, pisarnah in drugih delovnih okoljih,
  - kmečkih hišah,
  - s strani gostov v hotelih, motelih in drugih stanovanjskih okoljih,
  - kjer nudijo prenočišča z zajtrkom.

**OPOZORILO!**

Nevarnost poškodbe, opeklin, električnega udara ali požara.

- Ne spreminjajte specifikacij te naprave.
- Nože in jedilni pribor z ostrimi konicami vstavite v košarico za jedilni pribor, tako da bodo konice obrnjene navzdol ali vodoravno.
- Vrat naprave ne puščajte odprtih brez nadzora, da preprečite padec nanje.
- Ne sedajte ali stopajte na odprta vrata.
- Pomivalna sredstva za pomivalni stroj so nevarna. Upoštevajte varnostna navodila z embalaže pomivalnega sredstva.
- Ne pijte in ne igrajte se z vodo iz naprave.
- Ne odstranite posode iz naprave, dokler se program ne zaključi. Na posodi je lahko pomivalno sredstvo.

- Če med izvajanjem programa odprete vrata, lahko iz naprave puhne vroča para.
- V napravo, njeno bližino ali nanjo ne postavljajte vnetljivih izdelkov ali mokrih predmetov z vnetljivimi izdelki.
- Za čiščenje naprave ne uporabljajte vodnega pršca in pare.

**1.4 Odstranjevanje****OPOZORILO!**

Nevarnost poškodbe ali zadužitve.

- Napravo izključite iz napajanja.
- Odrežite električni priključni kabel in ga zavržite.
- Odstranite zapah in na ta način preprečite, da bi se otroci in živali zaprli v napravo.

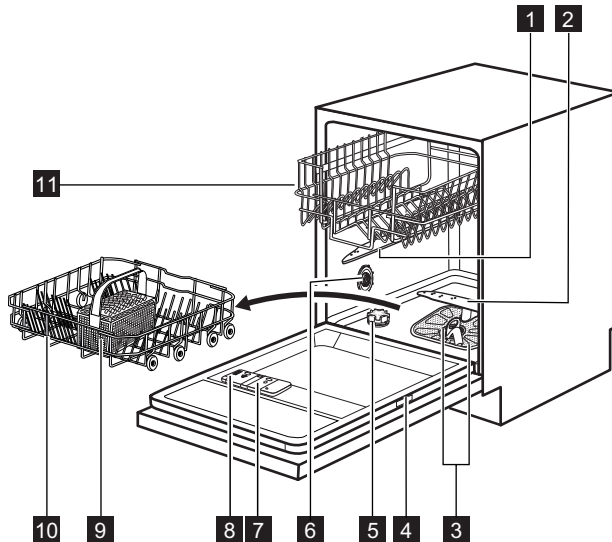
**2. OPIS IZDELKA**

- 1** Zgornja brizgalna ročica
- 2** Spodnja brizgalna ročica
- 3** Filtri
- 4** Ploščica za tehnične navedbe
- 5** Posoda za sol
- 6** Preklopnik za nastavitev trdote vode

- 7** Predal sredstva za izpiranje
- 8** Predal za pomivalno sredstvo
- 9** Košarica za jedilni pribor
- 10** Spodnja košara
- 11** Zgornja košara



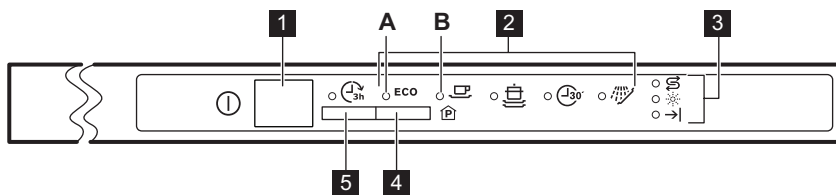

### 3. UPRAVLJALNA PLOŠČA



- |                                 |                               |
|---------------------------------|-------------------------------|
| <b>1</b> Tipka za vklop/izklop  | <b>4</b> Tipka <b>Program</b> |
| <b>2</b> Programski indikatorji | <b>5</b> Tipka <b>Delay</b>   |
| <b>3</b> Indikatorji            |                               |

Indikatorji	Opis
→	Indikator za konec.
☼	Indikator sredstva za izpiranje. Ne sveti med izvajanjem programa.
∞	Indikator za sol. Ne sveti med izvajanjem programa.

### 4. PROGRAMI

Program <sup>1)</sup>	Stopnja umazanosti Vrsta posode	Faze programa	Trajanje (min.)	Energija (kWh)	Voda (l)
<b>ECO</b> <sup>2)</sup>	Običajno umazano Porcelan in jedilni pribor	Predpomivanje Pomivanje pri 50 °C Izpiranja Sušenje	130 - 140	1.0 - 1.2	14 - 16
	Običajno umazano Porcelan in jedilni pribor	Pomivanje pri 65 °C Izpiranja Sušenje	100 - 110	1.4 - 1.6	19 - 21
 <sup>3)</sup>	Zelo umazano Porcelan, jedilni pribor, lonci in ponve	Predpomivanje Pomivanje pri 70 °C Izpiranja Sušenje	120 - 130	1.8 - 2.0	22 - 24
 <sup>4)</sup>	Sveža umazanija Porcelan in jedilni pribor	Pomivanje pri 60 °C Izpiranje	30	0.9	9
 <sup>5)</sup>	Vse	Predpomivanje	12	0.1	5

<sup>1)</sup> Trajanje programa in vrednosti porabe so odvisne od tlaka in temperature vode, nihanja v električnem napajanju, funkcij in količine posode.

- 2) Ta program vam omogoča najvarčnejšo porabo vode in energije za običajno umazan porcelan in jedilni pribor. (To je standardni program za preizkuševalne inštitute).
- 3) Ta program ima fazo izpiranja pri visoki temperaturi za boljše rezultate glede higiene. Med izpiranjem se temperatura 10 do 14 minut ohrani pri 70 °C.
- 4) S tem programom lahko pomijete sveže umazano posodo. V kratkem času zagotavlja dobre rezultate pomivanja.
- 5) Ta program uporabite za hitro izpiranje posode. Na ta način preprečite lepljenje ostankov hrane na posodo in širjenje neprijetnih vonjav iz naprave. Pri tem programu ne uporabljajte pomivalnega sredstva.

#### Informacije za preizkuševalne inštitute

Vse potrebne informacije glede preizkusa pošljite elektronsko pošto na:

[info.test@dishwasher-production.com](mailto:info.test@dishwasher-production.com)

Navedite številko izdelka (PNC) s ploščice za tehnične navedbe.

## 5. FUNKCIJE



Funkcije vklopite ali izklopite pred začetkom programa. Funkcije med delovanjem programa ni mogoče vklopiti ali izklopiti.



Če nastavite eno ali več funkcij, se pričajate, da pred začetkom programa svetiljo ustrezni indikatorji.

### 5.1 Zvočni signali

Zvočni signali se oglašijo v primeru napake v delovanju naprave in jih ni mogoče izklopiti.

Zvočni signal se oglašuje tudi ob zaključku programa. Privzeto je ta zvočni signal izklopljen, a ga lahko vklopite.

#### Vklop zvočnega signala za konec programa

1. Pritisnite tipko za vklop/izklop za vklop naprave.
2. Po potrebi uporabite funkcijo Reset.
3. Pritisnite in držite tipko **Program**, dokler ne začne utripati programski indikator **ECO** in zasveti programski indikator .
4. Takoj pritisnite **Program**.
  - Programski indikator **ECO** začne svetiti neprekinjeno.

- Programski indikator  začne utripati.

5. Počakajte, da programski indikator **ECO** ugasne. Programski indikator  še naprej utripa.
6. Pritisnite **Program**. Zasveti indikator za konec. Oglasi se zvočni signal za konec programa.
7. Pritisnite tipko za vklop/izklop za izklop naprave in potrditev nastavitve.

#### Ponoven izklop zvočnega signala za konec programa

1. Glejte »Vklop zvočnega signala za konec programa« in upoštevajte postopek od koraka (1) do koraka (5). Sveti indikator za konec.
2. Pritisnite **Program**. Indikator za konec ugasne. Zvočni signal za konec programa je izklopljen.
3. Pritisnite tipko za vklop/izklop za izklop naprave in potrditev nastavitve.

## 6. PRED PRVO UPORABO

1. Nastavljena stopnja sistema za mehčanje vode mora ustrezati trdoti vode v vašem kraju. V nasprotnem primeru nastavite sistem za

mehčanje vode. Za informacije o trdoti vode v vašem kraju se obrnite na krajevno vodovodno podjetje.

2. Napolnite posodo za sol.
3. Napolnite predal sredstva za izpiranje.
4. Odprite vodno pipo.
5. V napravi lahko ostanejo ostanki pomivanja.  
Za odstranitev zaženite program. Ne uporab-

ljajte pomivalnega sredstva in ne zlagajte posode v košari.

## 6.1 Nastavitev sistema za mehčanje vode

Trdota vode				Nastavitev sistema za mehčanje vode	
nemške stopinje (°dH)	francoske stopinje (°fH)	mmol/l	Clarke stopinje	Ročno	Elektronsko
51 - 70	91 - 125	9.1 - 12.5	64 - 88	2 1)	10
43 - 50	76 - 90	7.6 - 9.0	53 - 63	2 1)	9
37 - 42	65 - 75	6.5 - 7.5	46 - 52	2 1)	8
29 - 36	51 - 64	5.1 - 6.4	36 - 45	2 1)	7
23 - 28	40 - 50	4.0 - 5.0	28 - 35	2 1)	6
19 - 22	33 - 39	3.3 - 3.9	23 - 27	2 1)	5 1)
15 - 18	26 - 32	2.6 - 3.2	18 - 22	1	4
11 - 14	19 - 25	1.9 - 2.5	13 - 17	1	3
4 - 10	7 - 18	0.7 - 1.8	5 - 12	1	2
< 4	< 7	< 0.7	< 5	1 2)	1 2)

1) Tovarniška nastavitvev.

2) Na tej stopnji ne uporabljajte soli.



Sistem za mehčanje vode je treba nastaviti ročno in elektronsko.

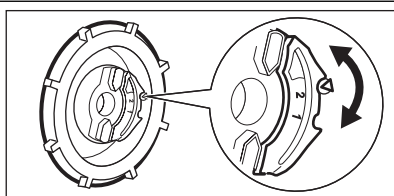

### Ročna nastavitvev



Preklopnik za nastavitvev trdote vode zavrtite v položaj 1 ali 2.

### 6.2 Elektronska nastavitvev

1. Pritisnite tipko za vklop/izklop za vklop naprave.
2. Po potrebi uporabite funkcijo Reset.

3. Pritisnite in držite tipko **Program**, dokler ne začne utripati programski indikator **ECO** in zasveti programski indikator .
4. Počakajte, da programski indikator  ugasne in začne utripati indikator za konec. Programski indikator **ECO** še naprej utripa.

5. Pritisnite **Program**. Utripati začne indikator za »konec«. Prekinjajoče utripanje indikatorja za konec predstavlja trenutno nastavljeno stopnjo.
- Npr.: 5 utripov + premor + 5 utripov = stopnja 5.

6. Za spremembo nastavitve pritisnite **Program**. Z vsakim pritiskom tipke **Program** se poveča številka stopnje.
7. Pritisnite tipko za vklop/izklop za izklop naprave in potrditev nastavitve.

### 6.3 Polnjenje posode za sol

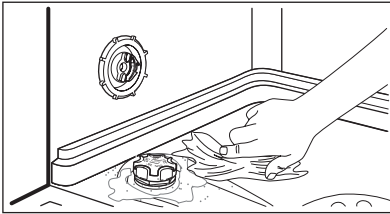
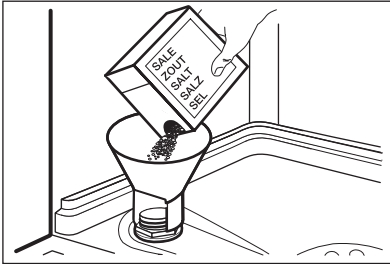

1. Pokrov zavrtite v nasprotni smeri urnega kazalca, da odprete posodo za sol.
2. V posodo za sol nalijte en liter vode (le prvič).
3. Posodo za sol napolnite s soljo za pomivalne stroje.
4. Odstranite sol okoli odprtine posode za sol.
5. Pokrov zavrtite v smeri urnega kazalca, da zaprete posodo za sol.



#### PREVIDNOST!

Ko polnite posodo za sol, lahko iz nje izteka voda s soljo. Nevarnost korozije. Da bi jo preprečili, po polnitvi posode za sol zaženite program.

## 6.4 Polnjenje predala sredstva za izpiranje

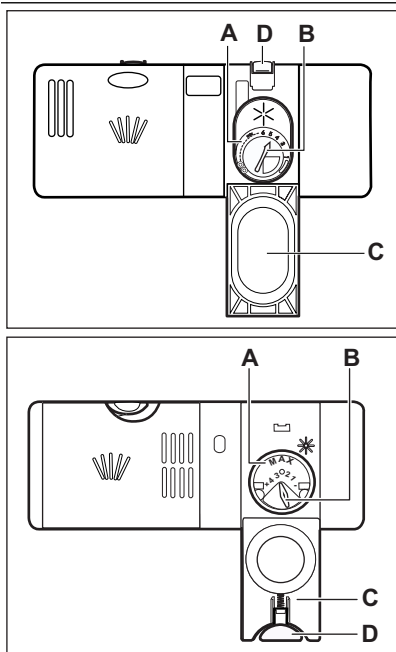

1. Pritisnite tipko (D), da odprete pokrov (C).
2. Predal sredstva za izpiranje (A) napolnite do oznake »max«.
3. Razlito sredstvo za izpiranje obrišite z vpojno krpo, da preprečite pretirano penjenje.
4. Zaprite pokrov. Prepričajte se, da se tipka za sprostitvev zaskoči.



Gumb za izbiro sproščene količine (B) lahko obračate med položajem 1 (najmanjša količina) in položajem 4 ali 6 (največja količina).

## 7. VSAKODNEVNA UPORABA

1. Odprite pipo.
2. Pritisnite tipko za vklop/izklop za vklop naprave.
  - Če sveti indikator za sol, napolnite posodo za sol.
  - Če sveti indikator sredstva za izpiranje, napolnite predal sredstva za izpiranje.
3. Napolnite košare.
4. Dodajte pomivalno sredstvo.
5. Nastavite in vklopite pravi program za vrsto posode in stopnjo umazanje.

## 7.1 Uporaba pomivalnega sredstva

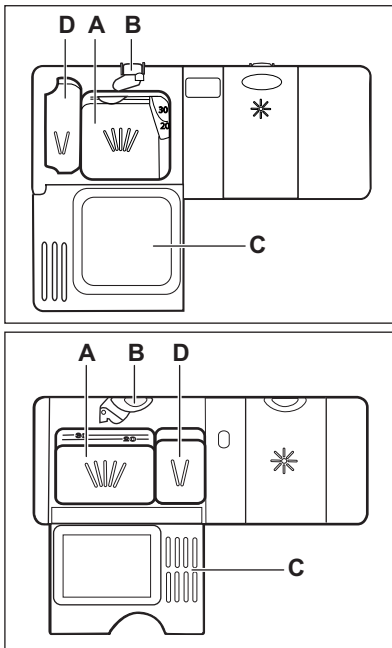

1. Pritisnite tipko **(B)**, da odprete pokrov **(C)**.
2. Dajte pomivalno sredstvo v predelek **(A)**.
3. Če ima program fazo predpomivanja, dajte majhno količino pomivalnega sredstva v predelek **(D)**.
4. Če uporabljate tablete, v predelek **(A)** vstavite tableto.
5. Zaprite pokrov. Prepričajte se, da se tipka za sprostitve zaskoči.

## 7.2 Uporaba kombiniranih tablet

Ko uporabljate tablete, ki vsebujejo sol in sredstvo za izpiranje, ne polnite posode za sol in predala sredstva za izpiranje. Indikator sredstva za izpiranje vedno zasveti, ko je predal sredstva za izpiranje prazen.

1. Sistem za mehčanje vode nastavite na najnižjo vrednost.
2. Doziranje sredstva za izpiranje nastavite na najnižjo stopnjo.

Če prenehate uporabljati kombinirane tablete, preden začnete ločeno uporabljati pomivalno sredstvo, sredstvo za izpiranje in sol, naredite naslednje:

1. Pritisnite tipko za vklop/izklop za vklop naprave.
2. Sistem za mehčanje vode nastavite na najvišjo vrednost.
3. Preverite, ali sta posoda za sol in predal sredstva za izpiranje polna.

4. Zaženite najkrajši program s fazo izpiranja, brez pomivalnega sredstva in posode.
5. Sistem za mehčanje vode prilagodite trdoti vode v vašem kraju.
6. Prilagodite sproščeno količino sredstva za izpiranje.

## 7.3 Nastavitev in vklop programa

### Funkcija Reset

Pri nekaterih nastavitvah mora biti naprava v uporabniškem načinu. Naprava je v uporabniškem načinu, ko svetijo vsi programski indikatorji in utripa indikator za konec. Za nastavitev naprave v uporabniški način uporabite funkcijo Reset.

1. Pritisnite in držite tipko **Program**, dokler ne zasvetijo vsi programski indikatorji in utripa indikator za konec.

### Začetek programa brez zamika vklopa

1. Odprite pipo.

2. Pritisnite tipko za vklop/izklop za vklop naprave.
3. Pritisnite tipko **Program**, dokler ne sveti samo indikator programa, ki ga želite nastaviti.
4. Zaprite vrata naprave. Program se zažene.

### Začetek programa z zamikom vklopa

1. Nastavite program.
2. Pritisnite tipko **Delay**, da zamaknete začetek programa za tri ure.
  - Zasveti indikator Delay.
3. Zaprite vrata naprave. Odštevanje se začne.
  - Po koncu odštevanja se program zažene.

### Odpiranje vrat med delovanjem naprave

Če odprete vrata, naprava preneha delovati. Ko vrata zaprete, naprava nadaljuje z delovanjem od trenutka prekinitve.

### Preklic zamika vklopa med odštevanjem

Uporabite funkcijo Reset.



Ko prekličete zamik vklopa, morate ponovno nastaviti program.

### Preklic programa

Uporabite funkcijo Reset.



Pred začetkom novega programa se prepričajte, da je pomivalno sredstvo v predalu za pomivalno sredstvo.

### Ob koncu programa

Ob zaključku programa sveti indikator za konec.

1. Pritisnite tipko za vklop/izklop za izklop naprave.
2. Zaprite pipo.

### Pomembno

- Posodo pred jemanjem iz pomivalnega stroja pustite, da se ohladi. Vroča posoda se hitro poškoduje.
- Najprej izpraznite spodnjo in potem zgornjo košaro.
- Na straneh in vratih naprave se lahko nahaja voda. Deli iz nerjavnega jekla se ohladijo hitreje kot posoda.

## 8. NAMIGI IN NASVETI

### 8.1 Mehčalec vode

Trda voda vsebuje veliko mineralov, ki lahko povzročijo poškodbo naprave in slabo pomito posodo. Sistem za mehčanje vode nevtralizira te minerale.

Sol za pomivalne stroje ohranja sistem za mehčanje vode čist in v dobrem stanju. Pomembno je nastaviti pravo stopnjo sistema za mehčanje vode. Zagotovi, da sistem za mehčanje vode uporablja pravo količino soli in vode.

### 8.2 Uporaba soli, sredstva za izpiranje in pomivalnega sredstva

- Uporabljajte le sol, sredstvo za izpiranje in pomivalno sredstvo za pomivalni stroj. Drugi izdelki lahko poškodujejo napravo.

- Sredstvo za izpiranje med zadnjo fazo izpiranja pripomore k sušenju posode brez lis in madežev.
- Kombinirane tablete vsebujejo pomivalno sredstvo, sredstvo za izpiranje in druga dodana sredstva. Prepričajte se, da so tablete primerne za trdoto vode v vašem vodovodu. Oglejte si navodila na embalaži izdelkov.
- Tablete se pri kratkih programih ne raztopijo v celoti. Da bi preprečili ostanke pomivalnega sredstva na namiznem priboru, priporočamo, da tablete uporabljate pri dolgih programih.



Ne uporabite več kot pravo količino pomivalnega sredstva. Oglejte si navodila na embalaži pomivalnega sredstva.

### 8.3 Polnjenje košar



Oglejte si priložen list s primeri napolnjenosti košar.

- Napravo uporabljajte le za pomivanje predmetov, ki so primerni za pomivanje v pomivalnem stroju.
  - V napravo ne dajajte predmetov iz lesa, roževine, aluminija, kositra in bakra.
  - V napravo ne dajajte predmetov, ki lahko vpijejo vodo (gobe, gospodinjske krpe).
  - S posode odstranite ostanke hrane.
  - Za preprosto odstranitev zažganih ostankov hrane lonce in ponve namakajte v vodi, preden jih zložite v napravo.
  - Votle predmete (npr. skodelice, kozarce in ponve) postavite z odprtino navzdol.
  - Poskrbite, da se jedilni pribor in posoda ne bodo dotikali. Žlice pomešajte med drug pribor.
  - Kozarci se ne smejo medsebojno dotikati.
  - Manjše predmete vstavite v košarico za jedilni pribor.
  - Lahke predmete zložite v zgornjo košaro. Poskrbite, da se ne bodo premikali.
- Pred vklopom programa se prepričajte, da se obe brizgalni ročici lahko neovirano vrtita.

## 8.4 Pred vklopom programa

### Poskrbite za naslednje:

- Da bodo filtri čisti in pravilno nameščeni.
- Da brizgalni ročici nista zamašeni.
- Da so predmeti v košarah pravilno zloženi.
- Da bo program primeren za vstavljeno posodo in stopnjo umazanosti.
- Da bo uporabljena prava količina pomivalnega sredstva.
- Da sta prisotna sol in sredstvo za izpiranje za pomivalni stroj (razen če uporabljate kombinirane tablete).
- Da je pokrov posode za sol povsem privit.

## 9. VZDRŽEVANJE IN ČIŠČENJE



### OPOZORILO!

Pred vzdrževanjem izklopite napravo in iztaknite vtič iz vtičnice.



Umazani filtri in zamašene brizgalne ročice poslabšajo kakovost pomivanja. Občasno jih preverite in po potrebi očistite.

### 9.1 Čiščenje filtrov

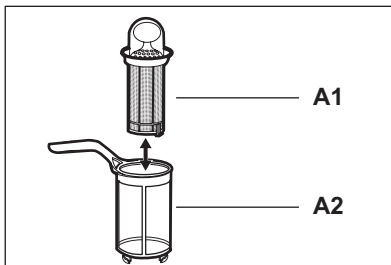
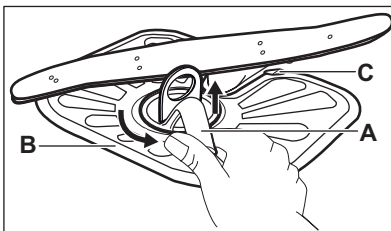

1. Filter (A) obrnite v nasprotni smeri urnega kazalca in ga odstranite.
2. Če želite filter (A) razstaviti, ločite dela (A1) in (A2).
3. Odstranite filter (B).
4. Filtra sperite pod vodo.
5. Filter (B) namestite v prvotni položaj. Poskrbite, da bo pravilno vstavljen pod vodili (C).

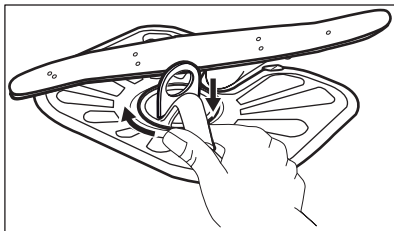

6. Sestavite filter (A) in ga namestite v filter (B). Obračajte ga v smeri urnega kazalca, dokler se ne zaskoči.



Napačen položaj filtrov lahko povzroči slabe rezultate pomivanja in poškodbo naprave.

## 9.2 Čiščenje brizgalnih ročic

Ne odstranjujte brizgalnih ročic. Če se luknjice v brizgalnih ročicah zamašijo, odstranite ostanke umazanije s tankim ostrim predmetom.

## 9.3 Čiščenje zunanjih površin

Napravo očistite z vlažno mehko krpo. Uporabljajte samo nevtralne detergente. Za čiščenje ne uporabljajte abrazivnih čistil, grobih gobic ali topli.

# 10. ODPRAVLJANJE TEŽAV

Naprava se ne zažene oz. se ustavi med delovanjem.

Preden se obrnete na servis, si oglejte informacije v nadaljevanju za rešitev težave.

**Pri nekaterih težavah v presledkih utripa indikator za konec in na ta način ponazarja opozorilno kodo.**

Opozorilna koda	Težava
<ul style="list-style-type: none"> <li>Indikator za konec utripne enkrat v presledkih.</li> <li>Zvočni signal se oglasi enkrat v presledkih.</li> </ul>	Naprava se ne napolni z vodo.
<ul style="list-style-type: none"> <li>Indikator za konec utripne dvakrat v presledkih.</li> <li>Zvočni signal se oglasi dvakrat v presledkih.</li> </ul>	Naprava ne izčrpa vode.
<ul style="list-style-type: none"> <li>Indikator za konec utripne trikrat v presledkih.</li> <li>Zvočni signal se oglasi trikrat v presledkih.</li> </ul>	Vklopljen je zaščitni sistem za zaporo vode.



### OPOZORILO!

Pred preverjanji izklopite napravo.

Težava	Možna rešitev
Naprave ne morete vklopiti.	Poskrbite, da bo vtič vtaknjen v vtičnico.
	Prepričajte se, da v omarici z varovalkami ni poškodovane varovalke.
Program se ne zažene.	Prepričajte se, da so vrata naprave zaprta.
	Če je nastavljen zamik vklopa, nastavitev prekličite ali počakajte, da se odštevanje konča.
Naprava se ne napolni z vodo.	Prepričajte se, da je pipa odprta.

Težava	Možna rešitev
	Prepričajte se, da tlak dovoda vode ni prenizek. Za te informacije se obrnite na krajevno vodovodno podjetje.
	Prepričajte se, da pipa ni zamašena.
	Prepričajte se, da filter v cevi za dovod vode ni zamašen.
	Prepričajte se, da cev za dovod vode ni prepognjena ali ukrivljena.
Naprava ne izčrpa vode.	Prepričajte se, da sifon ni zamašen.
	Prepričajte se, da cev za odvod vode ni prepognjena ali ukrivljena.
Vklapljen je zaščitni sistem za zaporo vode.	Zaprte pipo in se obrnite na servis.

Po opravljenem pregledu vklopite napravo. Program se nadaljuje od trenutka prekinitev. Če se težava ponovi, se obrnite na servis. Če se prikažejo druge opozorilne kode, se obrnite na servis.

## 10.1 Če rezultati pomivanja in sušenja niso zadovoljivi

### Beli pasovi ali modrikast sloj na kozarcih in posodi

- Preveč sproščenega sredstva za izpiranje. Izbirnik sredstva za izpiranje premaknite v nižji položaj.
- Pomivalnega sredstva je preveč.

### Madeži in posušene vodne kapljice na kozarcih in posodi

- Premalo sproščenega sredstva za izpiranje. Izbirnik sredstva za izpiranje premaknite v višji položaj.

- Vzrok je lahko v kakovosti pomivalnega sredstva.

### Posoda je mokra

- Program ne vključuje faze sušenja ali pa vključuje fazo sušenja pri nizki temperaturi.
- Predal sredstva za izpiranje je prazen.
- Vzrok je lahko v kakovosti sredstva za izpiranje.



Za druge možne vzroke si oglejte »NAMIGI IN NASVETI«.

## 11. TEHNIČNE INFORMACIJE

Mere	Širina / višina / globina (mm)	596 / 818 -898 / 555
Priključitev na električno napetost	Oglejte si ploščico za tehnične navedbe.	
	Napetost	220-240 V
	Frekvenca	50 Hz
Tlak vode	Min. / maks. (bar / MPa)	(0.5 / 0.05) / (8 / 0.8)

Dovod vode <sup>1)</sup>	Hladna ali vroča voda <sup>2)</sup>	maks. 60 °C
Zmogljivost	Pogrinjkov	12
Poraba energije	Vklopljen	0.99 W
	Izklopljen	0.10 W

<sup>1)</sup> Cev za dovod vode priključite na pipo s 3/4-colsko spojko.

<sup>2)</sup> Če se vroča voda ogreva s pomočjo nadomestnih virov energije (npr. sončnih plošč ali vetrne elektrarne), uporabite priključitev na vročo vodo, da zmanjšate porabo energije.

## 12. SKRB ZA VARSTVO OKOLJA

Reciklirajte materiale, ki jih označuje simbol .

Embalažo odložite v ustrezne zabojnike za reciklažo.

Pomagajte zaščititi okolje in zdravje ljudi ter reciklirati odpadke električnih in elektronskih

naprav. Naprav, označenih s simbolom , ne odstranjujte z gospodinjstvi odpadki. Izdelek vrnite na krajevno zbirališče za recikliranje ali se obrnite na občinski urad.

# İÇİNDEKİLER

1. GÜVENLİK TALIMATLARI	60
2. ÜRÜN TANIMI	62
3. KONTROL PANELİ	62
4. PROGRAMLAR	63
5. SEÇENEKLER	63
6. İLK KULLANIMDAN ÖNCE	64
7. GÜNLÜK KULLANIM	67
8. İPUÇLARI VE YARARLI BİLGİLER	68
9. BAKIM VE TEMİZLİK	69
10. SORUN GİDERME	70
11. TEKNİK BİLGİLER	72
12. ÇEVREYLE İLGİLİ BİLGİLER	72

## SİZİ DÜŞÜNÜR

Bir Electrolux ürünü aldığınız için teşekkür ederiz. Size onlarca yıllık profesyonel deneyim ve yenilik sunan bir ürün tercih ettiniz. Sizi düşünerek tasarlanan yaratıcı ve şık bir ürün. Bu ürünü her kullandığınızda, daima en iyi sonuçları alacağınızdan emin olabilirsiniz.

Electrolux'e hoş geldiniz.

**Web sitemizi aşağıdakiler için ziyaret edin:**



Kullanım önerileri, broşürler, sorun giderme bilgileri, servis bilgileri alın:  
[www.electrolux.com](http://www.electrolux.com)



Ürününüzü daha iyi servis için kaydedin:  
[www.electrolux.com/productregistration](http://www.electrolux.com/productregistration)



Cihazınız için Aksesuarlar, Sarf Malzemeleri ve Orijinal yedek parçalar satın alın:  
[www.electrolux.com/shop](http://www.electrolux.com/shop)

## MÜŞTERİ HİZMETLERİ VE SERVİS

Orijinal yedek parça kullanılmasını tavsiye ederiz.

Servis ile iletişim sırasında, aşağıdaki verilerin bulunduğunu kontrol edin.

Bilgiler, bilgi etiketinde yazılıdır. Model, PNC, Seri Numarası.



Uyarı / Dikkat-Güvenlik bilgileri.



Genel bilgiler ve ipuçları



Çevresel bilgiler

Önceden haber verilmeksizin değişiklik yapma hakkı saklıdır.

# 1. ⚠️ GÜVENLİK TALİMATLARI

Cihazın montajından ve kullanımından önce, verilen talimatları dikkatlice okuyun. Üretici, yanlış bir montajın ve kullanımın hasara neden olması durumunda sorumluluk kabul etmez. Kullanma kılavuzunu ileride kullanım için daima cihazın yakınında bulundurun.

## 1.1 Çocukların ve tehlikeye açık kişilerin güvenliği



### UYARI

Boğulma, yaralanma ya da kalıcı sakatlık riski vardır.

- Çocuklar dahil olmak üzere, fiziksel ve mental kapasiteleri düşük veya cihazın kullanımına yönelik deneyimi ve bilgisi olmayan kişilerin cihazı kullanmalarına izin vermeyin. Bu kişiler makineyi, güvenliklerinden sorumlu olan bir kişinin denetimi altında veya cihazın kullanımı hakkında bu kişi tarafından bilgilendirilmek kaydıyla kullanabilir.
- Çocukların cihazla oynamalarına izin vermayın.
- Tüm ambalaj malzemelerini çocuklardan uzak tutun.
- Tüm deterjanları çocuklardan uzak tutun.
- Kapak açırken, çocukları ve evcil hayvanları cihazdan uzak tutun.

## 1.2 Montaj

- Tüm ambalajları çıkarın.
- Hasarlı bir cihazı monte etmeyin ya da kullanmayın.
- Cihazı, sıcaklığın 0°C'den daha az olduğu yerlere monte etmeyin ya da buralarda kullanmayın.
- Cihazla birlikte verilen montaj talimatlarına uyun.
- Cihazı güvenli yapıların altına ve yanına monte edin.

## Elektrik bağlantısı



### UYARI

Yangın ve elektrik çarpması riski vardır.

- Cihaz topraklanmalıdır.
- Bilgi etiketindeki elektrikselsel verilerin elektrik beslemesine uygun olduğundan emin olun. Aksi durumda, bir elektrikçiyi arayın.

- Her zaman doğru monte edilmiş, darbelere dayanıklı bir priz kullanın.
- Priz çöğaltıcıları ve uzatma kabloları kullanmayın.
- Elektrik fişine ve kablosuna zarar vermeye özen gösterin. Cihazın elektrik besleme kablosunun değiştirilmesi gerekirse, bu işlem Servis Merkezimizce yapılmalıdır.
- Fişi prize sadece montaj tamamlandıktan sonra takın. Montajdan sonra elektrik fişine erişilebildiğinden emin olun.
- Cihazın fişini prizden çıkarmak için elektrik kablosunu çekmeyin. Her zaman fişten tutarak çekin.
- Islak eller ile elektrik kablosuna ya da fişine dokunmayın.
- Bu cihaz, E.E.C. yönergeleri ile uyumludur.

## Su bağlantısı

- Su hortumlarına zarar vermeye özen gösterin.
- Cihazı yeni borulara veya uzun süre kullanılmamış olan borulara bağlamadan önce, temiz su gelene dek suyu akıtın.
- Cihazı ilk kez kullanırken, sızıntı olmadığından emin olun.
- Su giriş hortumu bir emniyet valfine ve içinden elektrik kablosunun geçtiği bir kılıfa sahiptir.

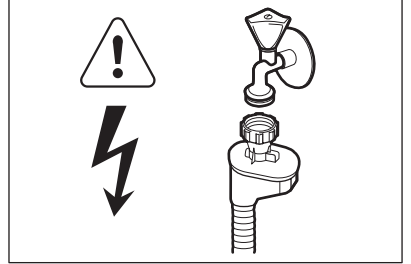

### UYARI

Tehlikeli voltaj.

- Eğer su giriş hortumunu hasar görürse, cihazın fişini derhal prizden çekin. Su giriş hortumunu değiştirmek için yetkili servise başvurun.

## 1.3 Kullanım amacı

- Bu cihaz aşağıdaki gibi, ev ve benzeri alanlarda kullanılmak üzere tasarlanmıştır:

- Mağaza, ofis ve diğer çalışma ortamlarındaki mutfak bölümleri.
- Çiftlik evleri.
- Otel, motel ve diğer konaklama tarzı yerlerdeki müşteriler tarafından.
- Pansiyon tipi ortamlar.



#### UYARI

Yaralanma, yanık, elektrik çarpması ya da yangın riski vardır.

- Bu cihazın teknik özelliklerini değiştirmeyin.
- Bıçakları ve keskin uçlu parçaları uçları aşağı olacak şekilde çatal-bıçak sepetine ya da yatay konumda koyun.
- Üzerine düşülmesini önlemek için, cihaz kapağını başında bulunmadığınız zamanlarda açık bırakmayın.
- Açık kapak üzerine oturmayın veya basmayın.
- Bulaşık makinesi deterjanları tehlikelidir. Deterjan ambalajının üzerindeki güvenlik talimatlarına uyun.
- Cihazdaki suyu içmeyin ya da bu suyla oynamayın.
- Program tamamlanana kadar cihazdan bulaşıkları çıkarmayın. Bulaşıklarda deterjan olabilir.
- Bir program çalışırken kapağı açarsanız cihazdan sıcak buhar çıkışı olabilir.
- Cihazın içine, üzerine veya yakınına yanıcı ürünler ya da yanıcı ürünlerle ıslanmış eşyalar koymayın.

- Cihazı temizlemek için su spreyi ve buhar kullanmayın.

## 1.4 Elden çıkarma



#### UYARI

Yaralanma ya da boğulma riski.

- Cihazın fişini prizden çekin.
- Elektrik kablосunu kesin ve atın.
- Çocukların ve hayvanların cihazda kapalı kalmasını önlemek için kapı kilit dilini çıkarın.

#### Üretici / İhracatçı :

ELECTROLUX HOME PRODUCTS  
CORPORATION NV.

RAKETSTRAAT 40 / RUE DE LA FUSEE 40  
B-1130 BRUSSEL / BRUXELLES  
BELGIUM

TEL: +32 2 716 26 00

FAX: +32 2 716 26 01

www.electrolux.com

#### Kullanım Ömrü Bilgisi :

Kullanım ömrü küçük ev aletlerinde 7 yıl, diğer beyaz eşya ürünlerinde ise 10 yıldır. Kullanım ömrü, üretici ve/veya ithalatçı firmanın cihazınızla ilgili yedek parça temini ve bakım süresini ifade eder.

## 2. ÜRÜN TANIMI

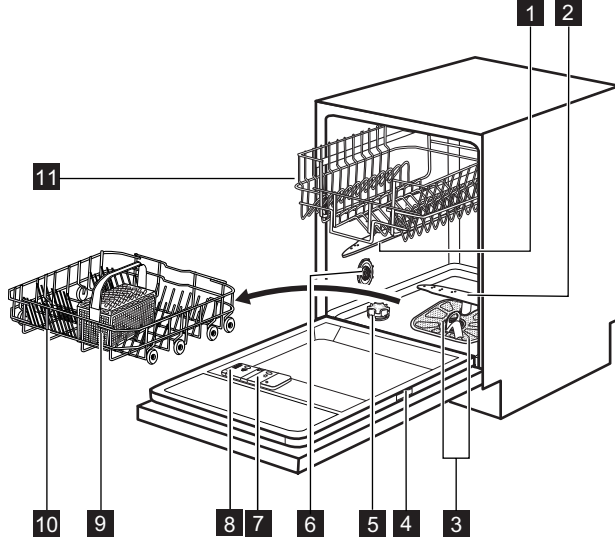

- 1 Üst püskürtme kolu
- 2 Alt püskürtme kolu
- 3 Filtreler
- 4 Bilgi etiketi
- 5 Tuz haznesi
- 6 Su sertliği ayar düğmesi

- 7 Parlacık gözü
- 8 Deterjan gözü
- 9 Çatal-bıçak sepeti
- 10 Alt sepet
- 11 Üst sepet

## 3. KONTROL PANELİ

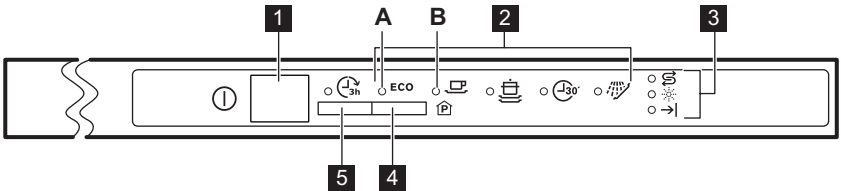





- 1 Açma/kapama tuşu
- 2 Program göstergeleri
- 3 Göstergeler

- 4 Program tuşu
- 5 Delay tuşu

Göstergeler	Açıklaması
→	Bitiş göstergesi.
☼	Parlacık göstergesi. Program çalışırken bu gösterge daima kapalıdır.

Göstergeler	Açıklaması
	Tuz göstergesi. Program çalışırken bu gösterge daima kapalıdır.

## 4. PROGRAMLAR

Program <sup>1)</sup>	Kirlilik derecesi Bulaşık türü	Program aşamaları	Süre (dk.)	Enerji (kWh/saat)	Su (l)
<b>ECO</b> <sup>2)</sup>	Normal kirlil Tabaklar ve çatal-bıçaklar	Ön yıkama 50 °C'de yıkama Durulamalar Kurutma	130 - 140	1.0 - 1.2	14 - 16
	Normal kirlil Tabaklar ve çatal-bıçaklar	65 °C'de yıkama Durulamalar Kurutma	100 - 110	1.4 - 1.6	19 - 21
 <sup>3)</sup>	Çok kirlil Tabaklar, çatal-bıçaklar, tencere-ler ve tavalar	Ön yıkama 70 °C'de yıkama Durulamalar Kurutma	120 - 130	1.8 - 2.0	22 - 24
 <sup>4)</sup>	Yeni kirlil Tabaklar ve çatal-bıçaklar	60 °C'de yıkama Durulama	30	0.9	9
 <sup>5)</sup>	Tümü	Ön yıkama	12	0.1	5

1) Su basıncı ve sıcaklığı, elektrik beslemesindeki dalgalanmalar, seçenekler ve bulaşıkların miktarı program süresi ve tüketim değerlerinde değişikliğe neden olabilir.

2) Bu programla normal kirlil tabaklar ve çatal-bıçaklar için en etkin su ve enerji kullanımına sahip olursunuz. (Bu, test enstitüleri için standart programdır).

3) Bu programda, daha iyi hijyen sonuçları için yüksek sıcaklıkta durulama aşaması vardır. Durulama aşamasında, sıcaklık 10 ila 14 dakika boyunca 70°C'de kalır.

4) Bu programla yeni kirlenmiş bulaşıkları yıkayabilirsiniz. Kısa bir sürede iyi yıkama sonuçları sağlar.

5) Bulaşıkları hızlı bir şekilde durulamak için bu programı kullanın. Bu, kalan yiyeceklerin tabaklara yapışmasını ve cihazdan kötü kokuların gelmesini önler.  
Bu programda deterjan kullanmayın.

### Test enstitüleri için bilgiler

Test performansı hakkında tüm gerekli bilgiler için şu adrese e-posta gönderin:

[info.test@dishwasher-production.com](mailto:info.test@dishwasher-production.com)

Bilgi etiketinde bulunan ürün numarasını (PNC) not edin.

## 5. SEÇENEKLER



Seçenekleri, bir programı çalıştırmadan önce etkinleştirin veya devre dışı bırakın. Bir program çalışırken seçenekleri etkinleştiremezsiniz veya devre dışı bırakamazsınız.





Eğer bir ya da daha fazla seçenek ayarlanmışsa, program başlamadan önce ilgili göstergelerin açık olduğundan emin olun.

## 5.1 Sesli ikazlar

Sesli ikazlar, cihazda bir arıza meydana geldiğinde ve onları devre dışı bırakmak mümkün olmadığı anda devreye girer. Program tamamlandığında da bir sesli ikaz duyulur. Varsayılan olarak, sesli ikaz kapalıdır fakat etkinleştirmek mümkündür.

### Program sonu sesli ikazının etkinleştirilmesi

1. Cihazı çalıştırmak için açma/kapama tuşuna basın.
2. Gerekirse, Reset fonksiyonunu gerçekleştirin.
3. **ECO** program göstergesi yanıp sönmeye ve  program göstergesi sürekli olarak yanmaya başlayana kadar **Program** tuşuna basın ve basılı tutun.
4. Hemen **Program** tuşuna basın.
  - **ECO** program göstergesi sürekli olarak yanmaya başlar.
  -  program göstergesi yanıp sönmeye başlar.

5. **ECO** göstergesi sönene dek bekleyin.  program göstergesi yanıp sönmeye devam eder.
6. **Program** tuşuna basın. Bitiş göstergesi yanar. Programın sona erdiğini belirten sesli ikaz etkinleştirilir.
7. Cihazı devre dışı bırakmak ve ayarı onaylamak için açma/kapama tuşuna basın.

### Programın sona erdiğini belirten sesli ikazın devre dışı bırakılması

1. "Programın sona erdiğini belirten sesli ikazın etkinleştirilmesi" bölümüne başvurun ve (1) ile (5) arasındaki adımları izleyin. Bitiş göstergesi yanar.
2. **Program** tuşuna basın. Bitiş göstergesi söner. Programın sona erdiğini belirten sesli ikaz devre dışı bırakılır.
3. Cihazı devre dışı bırakmak ve ayarı onaylamak için açma/kapama tuşuna basın.

## 6. İLK KULLANIMDAN ÖNCE

1. Ayarlanan su yumuşatıcı seviyesinin bölgenizdeki su sertliği ile uyumlu olup olmadığını kontrol edin. Uyumlu değilse, su yumuşatıcıyı ayarlayın. Bölgenizdeki su sertliği konusunda bilgi almak için yerel su idarenize başvurun.
2. Tuz haznesini doldurun.
3. Parlatıcı gözünü doldurun.
4. Su musluğunu açın.
5. Cihazınızda imalat sonrası artıklar kalabilir. Bunları temizlemek için bir program başlatın. Deterjan kullanmayın ve sepetlere bir şey yerleştirmeyin.

### 6.1 Su yumuşatıcısının ayarlanması

Su sertliği				Su yumuşatıcı ayarı	
Alman dereceleri (°dH)	Fransız dereceleri (°fH)	mmol/l	Clarke dereceleri	Manuel	Elektronik
51 - 70	91 - 125	9.1 - 12.5	64 - 88	2 1)	10
43 - 50	76 - 90	7.6 - 9.0	53 - 63	2 1)	9
37 - 42	65 - 75	6.5 - 7.5	46 - 52	2 1)	8
29 - 36	51 - 64	5.1 - 6.4	36 - 45	2 1)	7
23 - 28	40 - 50	4.0 - 5.0	28 - 35	2 1)	6

Su sertliği				Su yumuşatıcı ayarı	
Alman dereceleri (°dH)	Fransız dereceleri (°fH)	mmol/l	Clarke dereceleri	Manuel	Elektronik
19 - 22	33 - 39	3.3 - 3.9	23 - 27	2 <sup>1)</sup>	5 <sup>1)</sup>
15 - 18	26 - 32	2.6 - 3.2	18 - 22	1	4
11 - 14	19 - 25	1.9 - 2.5	13 - 17	1	3
4 - 10	7 - 18	0.7 - 1.8	5 - 12	1	2
< 4	< 7	< 0.7	< 5	1 <sup>2)</sup>	1 <sup>2)</sup>

1) Fabrika konumu.

2) Bu seviyede tuz kullanmayın.



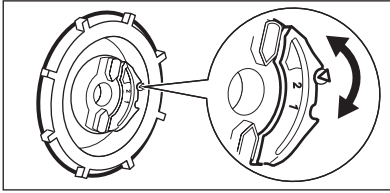

Su yumuşatıcıyı manuel ve elektronik olarak ayarlamalısınız.

## Manuel ayarlama



Su sertliği ayar düğmesini pozisyon 1 veya 2'ye getirin.

## 6.2 Elektronik ayarlama

1. Cihazı çalıştırmak için açma/kapama tuşuna basın.
2. Gerekirse, Reset fonksiyonunu gerçekleştirin.
3. **ECO** program göstergesi yanıp sönmeye ve  program göstergesi sürekli olarak yanmaya başlayana kadar **Program** tuşuna basın ve basılı tutun.
4.  program göstergesi sönene ve bitiş göstergesi yanıp sönmeye başlayana kadar

bekleyin. **ECO** program göstergesi yanıp sönmeye devam eder.

5. **Program** tuşuna basın. Bitiş göstergesi yanıp sönmeye başlar. Bitiş göstergesinin aralıklı yanıp sönmesi, ayarlanan geçerli seviyeyi gösterir.
  - Örn. 5 defa yanıp sönmeye + duraklama + 5 defa yanıp sönmeye = seviye 5.
6. Ayarı değiştirmek için **Program** tuşuna arka arkaya basın. **Program** tuşuna her basmanızda seviye numarası artar.
7. Cihazı devre dışı bırakmak ve ayarı onaylamak için açma/kapama tuşuna basın.

### 6.3 Tuz haznesinin doldurulması

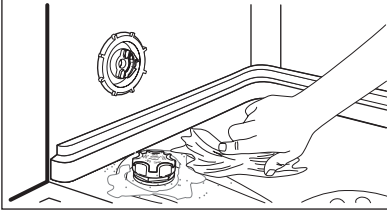
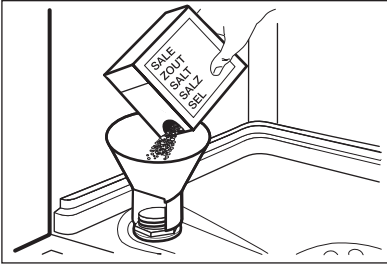

1. Kapağı saatin tersi yönde çevirin ve tuz haznesini açın.
2. Tuz haznesine 1 litre su koyun (sadece ilk çalıştırmada).
3. Tuz haznesini bulaşık makinesi tuzu ile doldurun.
4. Tuz haznesi deliğinin etrafındaki tuzları temizleyin.
5. Tuz haznesini kapatmak için kapağı saat yönünde çevirin.



#### **DİKKAT**

Doldururken, tuz haznesinden tuz ve su taşabilir. Korozyon riski vardır. Bunu önlemek için, tuz haznesini doldurduktan sonra bir program başlatın.

### 6.4 Parlatıcı gözünün doldurulması

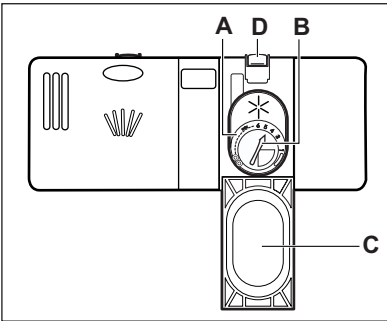

1. Kapağı (C) açmak için, kilit açma tuşuna (D) basın.
2. Parlatıcı gözünü (A), 'max' işaretini geçirmeden doldurun.
3. Dökülen parlatıcıyı, aşırı köpük oluşmasını önlemek için emici bir bezle silin.
4. Kapağı kapatın. Açma tuşunun yerine oturduğundan emin olun.



Bırakılan miktar seçicisini (B), konum 1 (en düşük miktar) ile konum 4 veya 6 (en yüksek miktar) arasında ayarlayabilirsiniz.

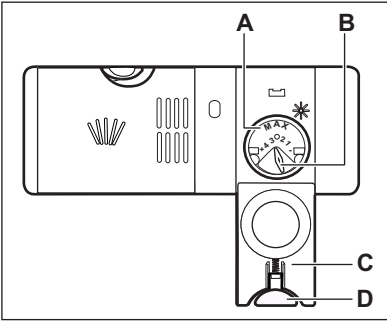

## 7. GÜNLÜK KULLANIM

1. Su musluğunu açın.
2. Cihazı çalıştırmak için açma/kapama tuşuna basın.
  - Tuz göstergesi yanıyorsa, tuz haznesini doldurun.
  - Parlaticı göstergesi yanıyorsa, parlaticı gözünü doldurun.
3. Bulaşıkları sepetlere yerleştirin.
4. Deterjanı ekleyin.
5. Bulaşığın tipine ve kirlilik derecesine göre doğru yıkama programını ayarlayın ve başlatın.

### 7.1 Deterjan kullanımı

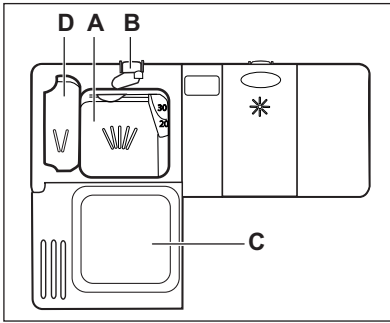

1. Kapağı (C) açmak için, açma tuşuna (B) basın.
2. Deterjanı, deterjan gözüne (A) koyun.
3. Programın ön yıkama aşaması varsa, (D) bölümüne az miktarda deterjan koyun.
4. Deterjan tabletleri kullanacaksanız, tableti göze (A) koyun.
5. Kapağı kapatın. Açma tuşunun yerine oturduğundan emin olun.

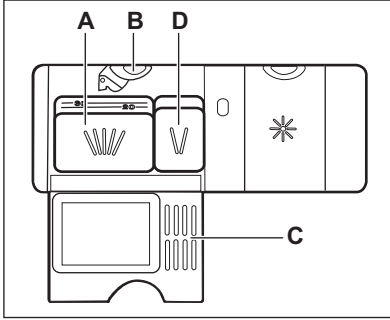

### 7.2 Kombi deterjan tabletlerinin kullanılması

Tuz ve parlaticı içeren tabletler kullanırken, tuz haznesini ve parlaticı gözünü doldurmayın. Parlaticı göstergesi daima parlaticı gözü boş olduğunda yanar.

1. Su yumuşatıcıyı en düşük seviyeye ayarlayın.
2. Parlaticı gözünün en düşük seviyeye ayarlayın.

Deterjan, parlaticı ve bulaşık makinesi tuzunu ayrı olarak kullanmaya başlamadan önce kombi deterjan tabletlerini kullanmayı keserseniz, bu adımları gerçekleştirin:

1. Cihazı çalıştırmak için açma/kapama tuşuna basın.
2. Su yumuşatıcıyı en yüksek seviyeye ayarlayın.
3. Tuz haznesinin ve parlaticı gözünün dolu olduğundan emin olun.
4. Deterjan ve bulaşıklar olmadan, durulama aşaması içeren en kısa programı başlatın.

5. Su yumuşatıcıyı bölgenizdeki su sertliğine göre ayarlayın.
6. Verilen parlaklık miktarını ayarlayın.

### 7.3 Bir programın ayarlanması ve başlatılması

#### Reset fonksiyonu

Bazı seçeneklerin kullanılması için cihazın kullanıcı modunda olması gerekir.

Program göstergelerinin hepsi sönmük halde ise ve bitiş göstergesinin ışığı yanıp sönyorsa, cihaz kullanıcı modundadır.

Cihazı kullanıcı moduna almak için Reset fonksiyonunu kullanın.

1. Program göstergeleri yanmaya ve bitiş göstergesi yanıp sönmeye başlayana kadar **Program** tuşuna basın ve basılı tutun.

#### Gecikmeli başlatma olmadan bir programın başlatılması

1. Su musluğunu açın.
2. Cihazı çalıştırmak için açma/kapama tuşuna basın.
3. Sadece ayarlamak istediğiniz programın göstergesi yanana kadar **Program** tuşuna ardı ardına basın.
4. Cihazın kapağını kapatın. Program başlar.

#### Gecikmeli başlatma ile bir programın başlatılması

1. Programı ayarlayın.
2. Programı 3 saate kadar gecikmeli olarak başlatmak için **Delay** tuşuna basın.
  - Delay göstergesi yanar.
3. Cihazın kapağını kapatın. Geri sayım başlar.
  - Geri sayım işlemi sona erdiğinde, program çalışmaya başlar.

#### Cihaz çalışırken kapağın açılması

Kapağı açarsanız, cihaz durur. Kapağı kapatıldığında, cihaz duraklatıldığı noktadan itibaren devam eder.

#### Geri sayım sırasında gecikmeli başlatmanın iptal edilmesi

Reset fonksiyonunu kullanın.



Gecikmeli başlamayı iptal ettiğinizde, programı tekrar başlatmanız gerekir.

#### Programın iptal edilmesi

Reset fonksiyonunu kullanın.



Yeni bir program başlatmadan önce deterjan gözünde deterjan bulunduğundan emin olun.

#### Programın sonunda

Program tamamlandığında, bitiş göstergesi yanar.

1. Cihazı devre dışı bırakmak için açma/kapama tuşuna basın.
2. Su musluğunu kapatın.

#### Önemli

- Bulaşıkları makineden çıkarmadan önce soğumalarını bekleyin. Sıcak bulaşıklar kolayca zarar görebilir.
- İlik olarak alt sepeti, daha sonra üst sepeti boşaltın.
- Cihazın yan kısımlarında ve kapağında su olabilir. Paslanmaz çelik, tabaklara göre daha çabuk soğur.

## 8. İPUÇLARI VE YARARLI BİLGİLER

### 8.1 Su yumuşatıcısı

Sert su, cihazda hasara ve kötü yıkama sonucuna neden olabilen yüksek miktarda mineral içerir. Su yumuşatıcı bu mineralleri nötr hale getirir. Bulaşık makinesi tuzu, su yumuşatıcıyı temizler ve iyi durumda tutar. Su yumuşatıcısının doğru

miktarda ayarlanması önemlidir. Su yumuşatıcısının doğru miktarda bulaşık makinesi tuzunu ve suyu kullanmasını sağlar.

## 8.2 Tuz, parlaticı ve deterjan kullanımı

- Sadece bulaşık makinesi tuzu, parlaticısı ve deterjanı kullanın. Diğer ürünler cihazınıza zarar verebilir.
- Parlaticı, son durulama aşamasında bulaşıkların çizilmeden ve lekelenmeden kurumasını sağlar.
- Kombi deterjan tabletleri, parlaticı ve ilave maddeleri barındırır. Bu tabletlerin, bölgenizdeki su sertliği için uygun olduğundan emin olun. Ürünlerin ambalajının üzerindeki talimatlara bakın.
- Deterjan tabletleri kısa programlarda tamamen çözünmezler. Yemek takımlarının üzerinde deterjan artıklarının kalmaması için, tabletleri uzun programlarla kullanmanızı öneririz.



Gereğinden fazla deterjan kullanmayın. Deterjan paketindeki talimatlara bakın.

## 8.3 Bulaşıkların sepetlere yerleştirilmesi



Bulaşıkların sepetlere yerleştirilmesine ilişkin örneklerin bulunduğu, ürünle birlikte verilen kitapçığa bakın.

- Bu cihazı, sadece bulaşık makinesinde güvenli şekilde yıkanabilir olan bulaşıkları yıkamak için kullanın.
- Ağaç, boynuz, alüminyum, kalay-kurşun ve bakırdan yapılmış cisimleri cihaza koymayın.
- Suyu emebilen nesnelere (süngerler, toz bezleri) cihazın içine koymayın.

- Bulaşıklarda kalan yiyecekleri alın.
- Kalan yanmış yiyecekleri kolayca temizlemek için, cihaza koymadan önce tencere ve tavaları su içinde bekletin.
- İçi boş bulaşıkları (fincanlar, bardaklar ve tavalalar) ağızları aşağı gelecek şekilde yerleştirin.
- Çatal-bıçakların ve tabakların birbirlerine yapışmamasını sağlayın. Kaşıkları diğer çatal-bıçaklar ile karıştırın.
- Bardakların diğer bardaklara temas etmediğinden emin olun.
- Küçük bulaşıkları çatal-bıçak sepetine koyun.
- Hafif bulaşıkları üst sepete koyun. Bunların hareket etmediğinden emin olun.
- Bir programı başlatmadan önce, püskürtme kollarının rahatça hareket edebildiğinden emin olun.

## 8.4 Bir programa başlamadan önce

### Şunlardan emin olun:

- Filtreler temiz olmalı ve doğru şekilde yerleştirilmelidir.
- Püskürtme kolları tıkanmamış olmalıdır.
- Bulaşıklar sepete doğru yerleştirilmelidir.
- Program, bulaşık tipine ve kirlilik derecesine uygun olmalıdır.
- Doğru miktarda deterjan kullanılmalıdır.
- (Kombi deterjan tabletleri kullanmadığınız takdirde) bulaşık makinesi tuzu ve parlaticısı kullanılmalıdır.
- Tuz haznesinin kapağı sıkı olmalıdır.

## 9. BAKIM VE TEMİZLİK



### UYARI

Bakım işleminden önce, cihazı devre dışı bırakın ve elektrik fişini prizden çekin.



Kirli filtreler ve tıkalı püskürtme kolları yıkamadan alınacak sonucu kötüleştirir. Düzenli olarak kontrol yapın ve gerekirse bunları temizleyin.

## 9.1 Filtrelerin temizlenmesi

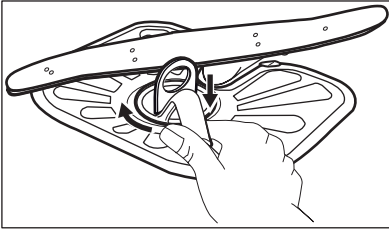
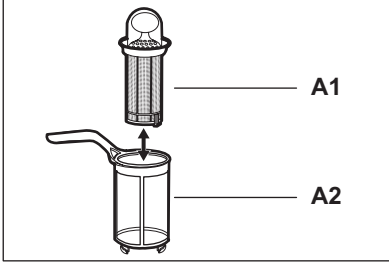
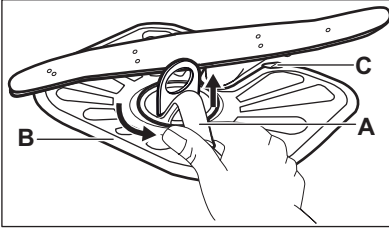

1. Filtreyi (A) saat yönünün tersine çevirip çıkarın.
2. Filtreyi (A) sökmek için (A1) ve (A2) parçalarını ayırın.
3. Filtreyi (B) çıkarın.
4. Filtreleri suyla yıkayın.
5. Filtreyi (B) ilk konumuna yerleştirin. İki kılavuzun (C) altına tam olarak oturduğundan emin olun.
6. Filtreyi (A) birleştirin ve filtre (B) içindeki konumuna yerleştirin. Kilitlenene kadar saat yönünde çevirin.



Filtrelerin yanlış konumlanması, tatmin edici olmayan yıkama sonuçlarına ve cihazın zarar görmesine neden olabilir.

## 9.2 Püskürtme kollarının temizlenmesi

Püskürtme kollarını çıkarmayın. Püskürtme kollarındaki delikler tıkanırsa, kalan kir parçalarını ince sivri bir cisim ile çıkarın.

## 9.3 Dış temizlik

Cihazı yumuşak nemli bir bezle temizleyin. Sadece nötr deterjanlar kullanın. Aşındırıcı ürünleri, aşındırıcı temizleme bezlerini veya çözücülerini kullanmayın.

## 10. SORUN GİDERME

Cihaz çalışmıyor veya çalışırken bir anda duruyor.  
Servis ile temasa geçmeden önce, soruna bir çözüm sunan bilgilere bakın.

**Bazı sorunlarda, bitiş göstergesi bir alarm kodu göstermek üzere aralıklı olarak yanıp söner.**

Alarm kodu	Sorun
• Bitiş göstergesi aralıklı olarak 1 kez yanıp sönmüyor.	Cihaz suyla dolmuyor.
• Sesli ikaz aralıklı olarak 1 kez duyulur.	

Alarm kodu	Sorun
<ul style="list-style-type: none"> <li>• Bitiş göstergesi aralıklı olarak 2 kez yanıp sönüyor.</li> <li>• Sesli ikaz aralıklı olarak 2 kez duyulur.</li> </ul>	Cihaz suyu boşaltmaz.
<ul style="list-style-type: none"> <li>• Bitiş göstergesi aralıklı olarak 3 kez yanıp sönüyor.</li> <li>• Sesli ikaz aralıklı olarak 3 kez duyulur.</li> </ul>	Taşma tespit aygıtı çalışıyor.

**UYARI**

Kontrolleri yapmadan önce cihazı kapatın.

Sorun	Olası çözüm
Cihaz çalışmıyor.	Elektrik fişinin prize takılı olduğundan emin olun.
	Sigorta kutusunda hasarlı bir sigorta bulunmadığından emin olun.
Program başlamıyor.	Cihazın kapağının kapalı olduğundan emin olun.
	Gecikmeli başlatma ayarlanmış ise, uyarı iptal edin ya da geri sayımın bitişini bekleyin.
Cihaz suyla dolmuyor.	Su musluğunun açık olduğundan emin olun.
	Su besleme basıncının çok düşük olmadığından emin olun. Bu bilgi için, yerel su idarenizi arayın.
	Su musluğunun tıkalı olmadığından emin olun.
	Giriş hortumundaki filtrenin tıkalı olmadığından emin olun.
	Giriş hortumunda bükülmeler olmadığından emin olun.
Cihaz suyu boşaltmıyor.	Lavabo giderinin tıkalı olmadığından emin olun.
	Tahliye hortumunda bükülmeler olmadığından emin olun.
Taşma tespit aygıtı çalışıyor.	Su musluğunu kapatın ve yetkili servisi arayın.

Kontroller sonrasında, cihazı çalıştırın. Program duraklatıldığı noktadan itibaren çalışmaya devam eder.

Sorun tekrarlanırsa, yetkili servisi arayın.

Başka alarm kodları gösteriliyorsa, yetkili servisi arayın.

## 10.1 Yıkama sonuçları ve kurutma sonuçları tatmin edici değilse

### Bardak ve tabaklarda beyazımsı çizikler ve lekeler ya da mavimsi katmanlar varsa

- Verilen parlatıcı miktarı çok fazladır. Parlatıcı miktarı seçicisini daha düşük seviyeye ayarlayın.
- Çok fazla deterjan kullanılmıştır.

### Bardak ve tabakların üzerinde lekeler ve kurumuş su damlacıkları varsa

- Verilen parlatıcı miktarı yeterli değildir. Parlatıcı miktarı seçicisini daha yüksek seviyeye ayarlayın.
- Sebebi deterjanın kalitesi olabilir.

### Bulaşıklar ıslak

- Programda kurutma aşaması yoktur veya düşük sıcaklıklı bir kurutma aşaması vardır.
- Parlatıcı gözü boştur.
- Sebebi parlatıcı kalitesi olabilir.



Olası diğer sebepler için 'İPUÇLARI VE YARARLI BİLGİLER' BÖLÜMÜNE BAŞVURUN.

## 11. TEKNİK BİLGİLER

Boyutlar	Genişlik / Yükseklik / Derinlik (mm)	596 / 818 -898 / 555
Elektrik bağlantısı	Bilgi etiketine bakın.	
	Gerilim	220-240 V
	Frekans	50 Hz
Su besleme basıncı	Min. / maks. (bar / MPa)	(0.5 / 0.05 ) / (8 / 0.8 )
Su beslemesi <sup>1)</sup>	Soğuk su veya sıcak su <sup>2)</sup>	maks. 60°C
Kapasite	Yerleştirme ayarları	12
Enerji tüketimi	Açık bırakma modu	0.99 W
	Kapalı modu	0.10 W

1) Su giriş hortumunu 3/4" vida dişli bir su musluğuna bağlayın.

2) Sıcak su alternatif enerji kaynaklarından (ör. güneş panelleri, rüzgar) geliyorsa, enerji tüketimini azaltmak için sıcak su kaynağını kullanın.

## 12. ÇEVREYLE İLGİLİ BİLGİLER

Şu sembole sahip malzemeler geri dönüştürülebilir  . Ambalajı geri dönüşüm için uygun konteynerlere koyun. Elektrikli ve elektronik cihaz atıklarının geri dönüşümüne ve çevre ve insan sağlığının

korunmasına yardımcı olun. Ev atığı sembolü  bulunan cihazları atmayın. Ürünü yerel geri dönüşüm tesislerinize gönderin ya da belediye ile irtibata geçin. EEE Yönetmeliğine Uygundur.







[www.electrolux.com/shop](http://www.electrolux.com/shop)



156963030-A-252012

