

HU	Használati útmutató	2
PL	Instrukcja obsługi	13
RO	Manual de utilizare	24
SK	Návod na používanie	35
SL	Navodila za uporabo	44

Fagyasztóláda
Zamrażarka skrzyniowa
Ladä frigorifică
Truhlicová mraznička
Zamrzovalna skrinja

USER MANUAL

Tartalomjegyzék

Biztonsági információk	2	Ápolás és tisztítás	7
Működés	4	Mit tegyek, ha...	8
Kezelőpanel	5	Műszaki adatok	11
Első használat	5	Üzembe helyezés	11
Napi használat	5	Környezetvédelmi tudnivalók	12
Hasznos javaslatok és tanácsok	6		

A változtatások jogát fenntartjuk.

Biztonsági információk

Saját biztonsága és a helyes használat biztosítása érdekében a készülék üzembe helyezése és első használata előtt olvassa át figyelmesen ezt a használati útmutatót, beleértve a tippeket és figyelmeztetéseket is. A szükségtelen hibák és balesetek elkerülése érdekében fontos annak biztosítása, hogy mindenki, aki a készüléket használja, jól ismerje annak működését és biztonságos használatát. Őrizze meg ezt a használati útmutatót, és ha a készüléket elajándékozza vagy eladja, az útmutatót is mellékelje hozzá, hogy annak teljes élettartamán keresztül mindenki, aki használja, megfelelő információkkal rendelkezzen annak használatát és biztonságát illetően.

Az emberi élet és a vagyontárgyak biztonsága érdekében tartsa be a jelen használati útmutatóban szereplő óvintézkedéseket, mivel a gyártó nem felelős az ezek elmulasztása miatt bekövetkező károkért.

Gyermekek és fogyatékkal élő személyek biztonsága

- A készülék kialakítása nem olyan, hogy azt csökkent fizikai, értelmi vagy mentális képességű, illetve megfelelő tapasztalatok és ismeretek híján lévő személyek (beleértve a gyermekeket is) használhassák, hacsak a biztonságukért felelős személy nem biztosít számukra felügyeletet és útmutatást a készülék használatára vonatkozóan. Gondoskodni kell a gyermekek felügyeletéről annak biztosítása érdekében, hogy ne játsszanak a készülékkel.
- Minden csomagolóanyagot tartson a gyermekektől távol. Fulladásveszélyesek.

- A készülék kiselejtezésekor húzza ki a dugaszt a hálózati aljzatból, vágja el a hálózati tápkábelt (olyan közel a készülékhez, amennyire csak lehet), és távolítsa el az ajtót annak megelőzése érdekében, hogy a játszó gyermekek áramütést szenvedjenek, vagy magukat a készülékbe zárják.
- Ha ez a mágneszáras ajtóval ellátott készülék egy rugózás (kilincses) ajtóval vagy fedéllel ellátott régi készülék helyére kerül, akkor ne felejtse el a régi készülék kidobása előtt használatra alkalmatlanná tenni a rugós zárat. Ennek az a célja, hogy gyerekek ne tudjanak bennrekedni a készülékben.

Általános biztonsági tudnivalók

Vigyázat

A készülékházon vagy a beépített szerkezeten lévő szellőzőnyílásokat tartsa akadálymentesen

- A készülék rendeltetése élelmiszerek és/ vagy italok tárolása a normál háztartásban, amint azt a jelen használati útmutató ismerteti.
- Ne használjon mechanikus szerkezetet vagy mesterséges eszközöket a leolvasztási folyamat elősegítésére.
- Ne működtessen más elektromos készüléket (például fagyaltkészítő gépet) hűtőberendezések belsejében, hacsak ezt a gyártó kifejezetten jóvá nem hagyja.
- Ügyeljen arra, hogy ne sérüljön meg a hűtőkör.

- Izobután (R600a) hűtőanyagot tartalmaz a készülék hűtőköre, ez a környezetre csekély hatást gyakorló, természetes gáz, amely ugyanakkor gyúlékony.

A készülék szállítása és üzembe helyezése során bizonyosodjon meg arról, hogy a hűtőkör semmilyen összetevője nem sérült meg.

Ha a hűtőkör megsérült:

- kerülje nyílt láng és tűzgyújtó eszközök használatát
- alaposan szellőztesse ki azt a helyiséget, ahol a készülék található
- Veszélyes a termék műszaki jellemzőit megváltoztatni vagy a terméket bármilyen módon átalakítani. A hálózati tápkábel bármilyen sérülése rövidzárlatot, tüzet vagy áramütést okozhat.

 **Vigyázat** A veszélyhelyzetek megelőzése érdekében mindenféle elektromos részegység (hálózati tápkábel, dugasz, kompresszor) cseréjét hivatalos szervizképviselőnek vagy szakképzett szervizmunkatársnak kell elvégeznie.

1. A hálózati tápkábelt nem szabad meghosszabbítani.
 2. Ügyeljen arra, hogy a hálózati dugaszt ne nyomja össze vagy károsítsa a készülék hátlapja. Az összenyomott vagy sérült hálózati dugasz túlmelegedhet és tüzet okozhat.
 3. Gondoskodjon arról, hogy a készülék hálózati dugasa hozzáférhető legyen.
 4. Ne húzza a hálózati kábelt.
 5. Ha a hálózati aljzat ki van lazulva, ne csatlakoztassa a hálózati dugaszt. Áramütés vagy tűz veszélye.
 6. Nem szabad működtetni a készüléket, ha a belső világítás lámpabúrája nincs a helyén (ha van a készüléken).
- Ez a készülék nehéz. Mozgatásakor körültekintéssel járjon el.
 - Ne szedjen ki semmit a fagyasztóból, és ne is érjen hozzá ilyenekhez, ha a keze nedves vagy vizes, mivel ez a bőrsérüléseket,

illetve fagyás miatti égési sérüléseket eredményezhet.

- Ne tegye ki hosszú időn keresztül közvetlen napsütésnek a készüléket.
- Az ebben a készülékben működő izzólámpák (ha vannak ilyenek a készülékben) kizárólag háztartási eszközökhöz kifejlesztett, különleges fényforrások. Nem alkalmasak helyiségek megvilágítására.

Napi használat

- Ne tegyen meleg edényt a készülék műanyag részeire.
- Ne tároljon gyúlékony gázt vagy folyadékot a készülékben, mert azok felrobbanhatnak.
- Ne tegyen élelmiszereket közvetlenül a hátsó falon lévő levegőkimenet elé. (Ha a készülék Frost Free rendszerű)
- A fagyasztott élelmiszert kiolvasztás után többé nem szabad újra lefagyasztani.
- Az előrecsomagolt fagyasztott élelmiszereket az élelmiszergyártó utasításaival összhangban tárolja.
- A készülék gyártójának tárolásra vonatkozó ajánlásait szigorúan be kell tartani. Olvassa el az idevonatkozó utasításokat.
- Ne tegyen szénsavas italokat a fagyasztóba, mert nyomás keletkezik a palackban, ami miatt felrobbanhat és kárt okozhat a készülékben.
- A jégnyalóka fagyásból eredő égéseket okozhat, ha rögtön a készülékből kivéve enni kezdik.

Ápolás és tisztítás

- Karbantartás előtt kapcsolja ki a készüléket, és a húzza ki a hálózati kábel csatlakozódugóját a fali csatlakozóaljzattól.
- Ne tisztítsa a készüléket fémtárgyakkal.
- A dér eltávolítására ne használjon éles tárgyakat. Használjon műanyag kaparókést.

Üzembe helyezés

Fontos Az elektromos hálózatra való csatlakoztatást illetően kövesse a megfelelő fejezet útmutatását.

- Csomagolja ki a készüléket, és ellenőrizze, vannak-e sérülések rajta. Ne csatlakoztassa a készüléket, ha sérült. Az esetleges sérüléseket azonnal jelentse ott, ahol a készüléket vásárolta. Ilyen esetben őrizze meg a csomagolást.
- Ajánlatos legalább négy órát várni a készülék bekötésével és hagyni, hogy az olaj visszafolyjon a kompresszorba.
- Megfelelő levegőáramlást kell biztosítani a készülék körül, ennek hiánya túlmelegedéshez vezet. Az elégséges szellőzés elérése érdekében kövesse a vonatkozó üzembe helyezési utasításokat.
- A készüléket nem szabad radiátorok vagy tűzhelyek közelében elhelyezni.
- Ügyeljen arra, hogy a hálózati dugasz hozzáférhető legyen a készülék telepítése után.

Szerviz

- A készülék szervizeléséhez szükséges minden villanszerelési munkát szakkép-

Működés

Bekapcsolás

Illessze a csatlakozódugót a hálózati aljzatba. A jelzőfény bekapcsol.

Forgassa a hőmérséklet-szabályozót az óramutató járásával megegyező irányba.

Fontos Ha a készülékben a hőmérséklet túl magas, a figyelmeztető fény világítani kezd.

Kikapcsolás

A készülék kikapcsolásához forgassa a hőmérséklet-szabályozót OFF állásba.

Hőmérséklet-szabályozás

A hőmérséklet szabályozása automatikusan történik.

A készülék üzemeltetéséhez a következők szerint járjon el:

- Forgassa a hőmérséklet-szabályozót a ❄️ jel felé, hogy minimális hűtést érjen el.
- Forgassa a hőmérséklet-szabályozót a ❄️❄️ jel felé, hogy maximális hűtést érjen el.

zett villanszerelőnek vagy kompetens személynek kell elvégeznie.

- A készüléket kizárólag arra felhatalmazott szervizközpont javíthatja, és csak eredeti pótalkatrészek használhatók.

Környezetvédelem

 Ez a készülék sem a hűtőfolyadék-kerítő rendszerben, sem a szigetelő anyagokban nem tartalmaz az ózonréteget károsító gázokat. A készüléket nem szabad a lakossági hulladékkal és szeméttel együtt kidobni. A szigetelőhab gyúlékony gázokat tartalmaz: a készüléket a helyi hatóságoktól beszerezhető vonatkozó rendelkezésekkel összhangban kell hulladékba helyezni. Vigyázzon, ne sérüljön meg a hűtőegység, különösen hátul a hőcserélő környéke. A készüléken használt és ♻️ szimbólummal megjelölt anyagok újrahasznosíthatók.

 Általában egy közepes beállítás a leginkább megfelelő.

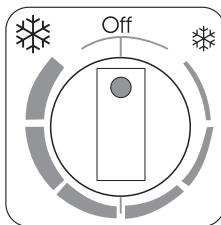

A pontos beállítás kiválasztásakor azonban szem előtt kell tartani, hogy a készülék belsejében uralkodó hőmérséklet az alábbi tényezőktől függ:

- szobahőmérséklet
- a fedélnyitások gyakorisága
- a tárolt élelmiszer mennyisége
- a készülék helye.

Kezelőpanel

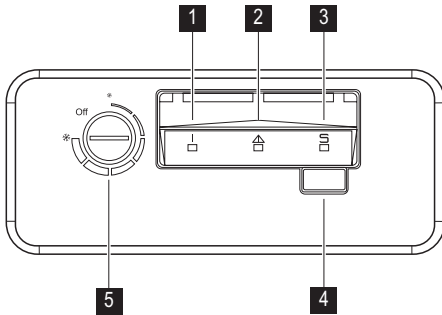

- 1 Jelzőfény
- 2 Magas hőmérséklet miatti riasztás jelzőfény
- 3 Gyorsfagyasztás jelzőfény
- 4 Gyorsfagyasztás kapcsoló

Első használat

A készülék belsejének tisztítása

A készülék legelső használata előtt mossa ki a készülék belsejét semleges szappanos langyos vízzel, hogy eltávolítsa a tökéletesen új termékek tipikus szagát, majd alaposan szárítsa ki.

Napi használat

Friss élelmiszerek lefagyasztása

A fagyasztórekesz alkalmas friss élelmiszerek lefagyasztására, valamint fagyasztott és mélyhűtött élelmiszerek hosszú távú tárolására.

Friss élelmiszer lefagyasztásához aktiválja a Gyorsfagyasztás funkciót legalább 24 órával azelőtt, hogy a lefagyasztani kívánt élelmiszert behelyezi a fagyasztórekeszbe.

Az **adatlapon** megtekintheti azt a maximális élelmiszer-mennyiséget, amely 24 óra alatt lefagyasztható ¹⁾

A fagyasztási folyamat 24 órát vesz igénybe: ez alatt az idő alatt ne tegyen be további lefagyasztandó élelmiszert.

1) Lásd a "Műszaki adatok" c. részt

5 Hőmérséklet-szabályozó

Gyorsfagyasztás funkció

A Gyorsfagyasztás funkciót a Gyorsfagyasztás gomb megnyomásával lehet aktiválni.

A gyorsfagyasztás jelzőfény világitani kezd. Lehetőség van a funkció kikapcsolására bármikor a Gyorsfagyasztás gomb megnyomásával. A Gyorsfagyasztás jelzőfény kialszik.

Magas hőmérséklet miatti riasztás

A fagyasztóban a hőmérséklet (például áramkimaradás miatti) emelkedését a Vészjelzőfény bekapcsolása jelzi.

A riasztási fázisban ne tegyen élelmiszert a fagyasztóba.

Amikor a normál feltételek helyreálltak, a Riasztás jelzőfény automatikusan kialszik.

Fontos Ne használjon mosószereket vagy súrolóporokat, mert ezek megsérthetik a felületét.

Fagyasztott élelmiszerek tárolása

Az első indításkor, illetve hosszabb használaton kívüli idő után, mielőtt az élelmiszereket a rekeszbe pakolná, üzemeltesse legalább 2 óráig a készüléket a magasabb beállításon.

Fontos Véletlenszerűen, például áramkimaradás miatt bekövetkező leolvadás esetén, amikor az áramszünet hosszabb ideig tart, mint az az érték, amely a műszaki jellemzők között a "felolvadási idő" alatt fel van tüntetve, a felolvadt élelmiszert gyorsan el kell fogyasztani, vagy azonnal meg kell főzni, majd pedig a (kihűlés után) újra lefagyasztani.

A fedél nyitása és zárása

Mivel a fedél szorosan záródó tömítéssel van ellátva, nem könnyű újra felnyitni röviddel a lezárás után (a belül kialakult vákuum miatt). Várjon néhány másodpercet, mielőtt újra kinyitná a készüléket. A vákuumszelep segíteni fog a fedél felnyitásában.

⚠ Vigyázat Soha ne húzza a fogantyút nagy erővel.

Tárolókosarak

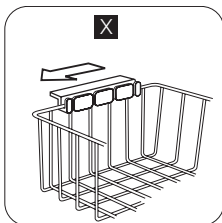

Akassza a kosarakat a fagyasztó felső szélére (X) vagy helyezze őket a fagyasztó belsejébe (Y).

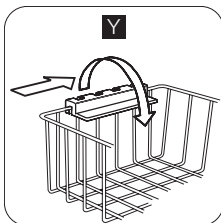

Fordítsa el és rögzítse a fogantyúkat ehhez a két pozícióhoz az ábrán látható módon.

A következő képek azt mutatják be, hány kosár helyezhető el a különböző fagyasztóművekben.

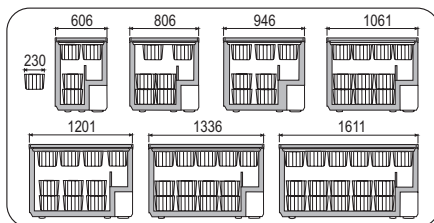

További kosarak a helyi szervizközpontban szerezhetők be.

Hasznos javaslatok és tanácsok

Ötletek fagyasztáshoz

Ha a legjobban szeretné hasznosítani a fagyasztási eljárást, tartson be néhány fontos ajánlást:

- az adatlapon megtekintheti azt a maximális élelmiszer-mennyiséget, amely 24 órán belül lefagyasztható;
- a fagyasztási folyamat 24 órát vesz igénybe. Ez alatt az időszak alatt nem szabad további fagyasztásra váró élelmiszert betenni;
- csak első osztályú, friss és alaposan megtisztított élelmiszereket fagyasszon le;
- készítsen kisebb adag ételeket, hogy gyorsan és teljesen megfagyjanak, és hogy a későbbiekben csak a kívánt mennyiséget kelljen felolvasztani;

- csomagolja az ételt alufóliába vagy folpackba, és ellenőrizze, hogy sikerült-e a csomagolással kizárni a levegőt;
- ne hagyja, hogy a friss, még meg nem fagyott élelmiszerek hozzáérjenek a már lefagyasztott adagokhoz, mert különben az utóbbiaknak megemelkedik a hőmérséklete;
- a zsírszegény ételeket könnyebben és hosszabb ideig lehet tárolni, mint a zsírosakat; a só csökkenti az élelmiszerek élettartamát;
- ha a vízből képződött jeget a fagyasztórekeszből történő kivétel után rögtön fagyasztani kezdik, fagyásból eredő égési sérüléseket okozhat a bőrön;

- ajánlatos minden egyes csomagon feltüntetni a lefagyasztás dátumát, hogy nyomon lehessen követni a tárolási időket.

Ötletek fagyasztott élelmiszerek tárolásához

Annak érdekében, hogy a legjobb teljesítményt érje el a készüléknél:

- ellenőrizze, hogy a kereskedelmileg lefagyasztott élelmiszereket megfelelően tárolta-e az eladó;
- gondoskodjon róla, hogy a fagyasztott élelmiszerek a lehető legrövidebb időn belül el-

kerüljenek az élelmiszerüzletből a fagyasztóba.

- ne nyitogassa gyakran a fedelet, illetve ne hagyja a feltétlenül szükségesnél tovább nyitva.
- A kiolvasztott élelmiszerek nagyon gyorsan romlanak, nem fagyaszthatók vissza.
- Ne lépje túl az élelmiszergyártó által feltüntetett tárolási időtartamot.

Ápolás és tisztítás

 **Figyelem** Bármilyen karbantartási művelet előtt áramtalanítsa a készüléket a hálózati csatlakozódugó kihúzásával.

 Ennél a készüléknél szénhidrogén van a hűtőegységben; ezért csak megbízott szerelő végezhet rajta karbantartást, és töltheti fel újra.

Időszakos tisztítás

1. Kapcsolja ki a készüléket.
2. Húzza ki a hálózati dugaszt a hálózati aljzatból.
3. Rendszeresen tisztítsa meg a készüléket és a tartozékokat meleg vízzel és semleges mosószerrel. A fedél tömítését gondosan tisztítsa meg.
4. Teljesen törölje szárazra a készüléket.
5. Csatlakoztassa a hálózati dugaszt a hálózati aljzatba.
6. Kapcsolja be a készüléket.

 **Figyelem** Ne használjon mosószereket, súrolószereket, erőteljesen illatosított tisztítószereket vagy viaszos polírozószereket a készülék belterének tisztításához.

Előzze meg a hűtőrendszer sérülését.

Fontos Nincs szükség a kompresszor térségének tisztítására.

Számos konyhai felülettisztító olyan vegyszereket tartalmaz, amelyek megtámadhatják/ká-

rosíthatják a készülékben használt műanyagokat. Ebből az okból javasoljuk, hogy a készülék külső felületét kizárólag meleg vízzel tisztítsa, amelyhez egy kevés mosogatószerrel adott.

A fagyasztó leolvasztása

Olvassa le a fagyasztót, amikor a zúzmara réteg vastagsága meghaladja a 10-15 mm-t. A fagyasztó leolvasztására az a legjobb időpont, amikor egyáltalán nem tartalmaz élelmiszert, vagy csak keveset.

A zúzmara eltávolításához a következő lépéseket hajtsa végre:

1. Kapcsolja ki a készüléket.
2. Szedjen ki minden tárolt élelmiszert, csomagolja őket több réget újságpapírba, és tegye hideg helyre.
3. Hagyja nyitva fedelet, vegye ki a dugaszt az olvadékvíz kifolyójából, és gyűjtse össze az olvadékvizet egy tálcába. A jég gyors eltávolításához használjon kaparót.
4. A jégmentesítés befejezése után szárítsa ki alaposan a készülék belsejét, és dugja vissza a dugót.
5. Kapcsolja be a készüléket.
6. Állítsa be a hőmérséklet-szabályozót a maximális hideg elérésére, és üzemeltesse a készüléket két-három órán keresztül ezen a beállításon.
7. Pakolja vissza a korábban kiszedett élelmiszereket a rekeszbe.

Fontos Soha ne próbálja meg éles fémeszközök segítségével lekaparni a jeget, mert megsértheti a készüléket. Ne használjon mechanikus szerkezetet vagy mesterséges eszközöket az olvasztási folyamat elősegítésére, ha azokat a gyártó nem ajánlja. Ha a jégmentesítés alatt fagyasztott élelmiszercsomagoknak megemelkedik a hőmérséklete, emiatt lerövidülhet a biztonságos tárolási élettartamuk. A készülék falain a dér mennyisége növekszik a környezet páratartalmának növekedésével, és ha a fagyasztott élelmiszer nincs megfelelően becsomagolva.

A készülék üzemen kívül helyezése

Amikor a készüléket hosszabb időn keresztül nem használják, tegye meg az alábbi óvintézkedéseket:

Mit tegyek, ha...

 **Figyelem** A hibakeresés előtt válassza le a készüléket a táphálózatról.

Csak szakképzett villanyszerelő vagy kompetens személy végezhet el bármilyen olyan hibaelhárítást, amely nem szerepel a jelen kézikönyvben.

1. Kapcsolja ki a készüléket.
2. Húzza ki a hálózati dugaszt a hálózati aljzathól.
3. Vegye ki az összes élelmiszert.
4. Olvassza le és tisztítsa meg a készüléket és az összes tartozékot.
5. Hagyja nyitva a fedelet, hogy ne képződjenek kellemetlen szagok.

Fontos Ha a fagyasztót bekapcsolva hagyja, kérjen meg valakit, hogy alkalmanként ellenőrizze, nehogy egy áramkimaradás esetén a benne lévő élelmiszer tönkremenjen.

Fontos Normál használat közben a bizonyos hangok hallhatók (kompresszor, hűtőfolyadék áramlása)

Probléma	Lehetséges ok	Megoldás
A készülék zajos.	A készülék alátámasztása nem megfelelő.	Ellenőrizze, hogy a készülék stabilan áll-e (mind a négy lábának a padlón kell állnia).
A kompresszor folyamatosan működik.	A hőmérséklet nincs helyesen beállítva.	Állítson be magasabb hőmérsékletet.
	Túl gyakran nyitotta ki a fedelet.	A szükségesnél hosszabb időn túl ne hagyja nyitva a fedelet.
	A fedél nincs jól lezárva.	Ellenőrizze, hogy a fedél jól záródik-e, és hogy a tömítések sértetlenek és tiszták-e.
	Egyszerre nagy mennyiségű fagyasztandó élelmiszert tett be.	Várjon néhány órát, majd ellenőrizze ismét a hőmérsékletet.
	A készülékbe helyezett étel túl meleg volt.	A behelyezés előtt várja meg, amíg az étel lehűl szobahőmérsékletre.
	A készülék elhelyezésére szolgáló helyiség hőmérséklete túl magas a hatékony működéshez.	Próbálja meg csökkenteni a helyiség hőmérsékletét, ahol a készülék található.

Probléma	Lehetséges ok	Megoldás
A magas hőmérséklet miatti riasztás jelzőlámpa világít.	A fagyaszttóban túl meleg van.	Olvassa el a "Magas hőmérséklet miatti riasztás" c. szakaszt.
	A készüléket mostanában kapcsolta be, és a hőmérséklet még mindig túl magas.	Olvassa el a "Magas hőmérséklet miatti riasztás" c. szakaszt.
Túl sok dér és jég képződött.	Az élelmiszerek nincsenek megfelelően becsomagolva.	Csomagolja be jobban az élelmiszereket.
	A fedél nem záródik megfelelően, illetve szorosan.	Ellenőrizze, hogy a fedél jól záródik-e, és hogy a tömítések sértetlenek és tiszták-e.
	A hőmérséklet nincs helyesen beállítva.	Állítson be magasabb hőmérsékletet.
	A vízleeresztő-dugó elhelyezkedése nem megfelelő.	Helyezze el megfelelően a vízleeresztő-dugót.
A fedél nem záródik le teljesen.	Túl sok dér és jég képződött.	Távolítsa el a felesleges dért.
	A fedéltömítések ragadnak vagy szennyezettek.	Tisztítsa meg a fedéltömítéseket.
	Élelmiszercsomagok akadályozzák a fedelet.	Megfelelően rendezze el a csomagokat (lásd a matricát a készülék belsejében).
Nehéz felnyitni a fedelet.	A fedéltömítések ragadnak vagy szennyezettek.	Tisztítsa meg a fedéltömítéseket.
	A szelep eldugult.	Ellenőrizze a szelepet.
A lámpa nem működik.	A lámpa hibás.	Olvassa el "Az izzó cseréje" részt.
A fagyaszttóban túl meleg van.	A hőmérséklet nincs helyesen beállítva.	Állítson be alacsonyabb hőmérsékletet.
	A fedél nem záródik megfelelően, illetve szorosan.	Ellenőrizze, hogy a fedél jól záródik-e, és hogy a tömítések sértetlenek és tiszták-e.
	A készülék előhűtése a fagyasztás előtt nem volt megfelelő.	Gondoskodjon a készülék megfelelő ideig történő előhűtéséről.
	Egyszerre nagy mennyiségű fagyaszttandó élelmiszert tett be.	Várjon néhány órát, majd ellenőrizze ismét a hőmérsékletet. Következő alkalommal a lefagyaszttandó élelmiszerekből kisebb mennyiségeket helyezzen be egyszerre.
	A készülékbe helyezett étel túl meleg volt.	A behelyezés előtt várja meg, amíg az étel lehűl szobahőmérsékletre.
	Túl közel helyezte egymáshoz a lefagyaszttandó élelmiszereket.	Rendezze el úgy az élelmiszereket, hogy a hideg levegő közöttük szabadon keringhessen.
	Túl gyakran nyitja ki a fedelet.	Ne nyissa ki túl gyakran a fedelet.

Probléma	Lehetséges ok	Megoldás
	A fedél hosszabb időn keresztül nyitva volt.	A szükségesnél hosszabb időn túl ne hagyja nyitva a fedelet.
A fagyasztóban túl hideg van.	A hőmérséklet nincs helyesen beállítva.	Állítson be magasabb hőmérsékletet.
A készülék egyáltalán nem működik. Sem hűtés, sem világítás nincs.	A hálózati kábel csatlakozódugója nincs megfelelően csatlakoztatva a hálózati aljzatba.	Csatlakoztassa helyesen a hálózati kábel csatlakozódugóját.
	A készülék nem kap áramot.	Próbáljon egy másik elektromos készüléket csatlakoztatni a csatlakozóaljzathoz.
	A készülék nincs bekapcsolva.	Kapcsolja be a készüléket.
	Nincs feszültség a csatlakozóaljzatban (próbáljon ahhoz egy másik készüléket csatlakoztatni).	Hívjon villanyszerelőt.

Ügyfélszolgálat

Ha a készülék a fenti ellenőrzések elvégzése után még mindig nem megfelelően működik, forduljon a legközelebbi szervizközponthoz. Ha gyors kiszolgálásban szeretne részesülni, a készülék bejelentésekor adja meg a készülék típusát és sorszámát, amely vagy a garanciajegyen, vagy a készülék külső jobb oldalán található adattáblán van feltüntetve.

Izzócsere

1. Húzza ki a dugaszt a hálózati aljzataból.

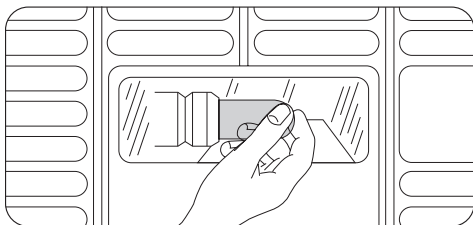

2. Olyan csereizzót használjon, melynek teljesítményjellemzői az eredetivel, és kifejezetten háztartási eszközök-höz gyártották. (a maximális teljesítmény a lámpabúrán látható)
3. Csatlakoztassa a dugaszt a hálózati aljzatba.
4. Nyissa fel a fedelet. Győződjön meg arról, hogy a világítás felgyullad-e.

Műszaki adatok

Az 1/1998. (I. 12.) IKIM sz. miniszteri rendeletnek megfelelően

Gyártó védjegye	Electrolux	
A készülék kategóriája	Fagyasztóláda	
Magasság	mm	876
Szélesség	mm	1061
Mélység	mm	665
Fagyasztótér nettó térfogata	liter	300
Energiaosztály (A++ és G között, ahol az A+ a leghatékonyabb, a G a legkevésbé hatékony)		A+
Villamosenergia -fogyasztás (A mindenkori energiafogyasztás a készülék használatától és elhelyezéstől függ.)	kWh/év	286
Fagyasztótér csillagszám jele		****
Áramkimaradási biztonság	óra	32
Fagyasztási teljesítmény	Kg/24 óra	17
Klímaosztály		SN-T
Feszültség	Volt	230
Zajtjelzés	dB/A	49
Beépíthető		Nem

A műszaki adatok megtalálhatók a készülék külsején a jobb oldalon lévő adattáblán és az energiatakarékosági címkén.

Üzembe helyezés

Elhelyezés

 **Vigyázat** Ha olyan régi készüléket selejtez ki, amelynek a fedelén zár vagy retesz van, gondoskodnia kell arról, hogy azt használhatatlanná téve megelőzze azt, hogy kisgyermekek beszoruljanak a készülékben.

Fontos A készülék dugaszának az üzembe helyezés után hozzáférhetőnek kell lennie.

Ez a készülék üzembe helyezhető száraz, jól szellőző helyiségekben (pl. pincében vagy garázsban), azonban az optimális teljesítmény elérése érdekében olyan helyen helyezze üzembe a készüléket, amelynek kör-

nyezeti hőmérséklete megfelel annak a klímabesorolásnak, amely a készülék adattábláján fel van tüntetve:

Klímaosztály	Környezeti hőmérséklet
SN	+10°C és +32°C között
N	+16°C és +32°C között
ST	+16°C és +38°C között
T	+16°C és +43°C között

Elektromos csatlakoztatás

Az elektromos csatlakoztatás előtt győződjön meg arról, hogy az adattáblán feltüntetett fe-

szűlség és frekvencia megegyezik-e a háztartási hálózati áram értékeivel.

A készüléket kötelező földelni. A elektromos hálózatba illő vezeték dugója ilyen érintkezéssel van ellátva. Ha a háztartási hálózati csatlakozóaljzat nincs leföldelve, csatlakoztassa a készüléket az érvényben lévő jogszabályok szerint külön földpólushoz, miután konzultált egy képesített villanszerelővel. A gyártó minden felelősséget elhárít magától, ha a fenti biztonsági óvintézkedéseket nem tartják be.

Ez a készülék megfelel az EGK irányelveknek.

Környezetvédelmi tudnivalók

A terméken vagy a csomagoláson található

 szimbólum azt jelzi, hogy a termék nem kezelhető háztartási hulladékként. Ehelyett a terméket el kell szállítani az elektromos és elektronikai készülékek újrahasznosítására szakosodott megfelelő begyűjtő helyre. Azzal, hogy gondoskodik ezen termék helyes hulladékba helyezéséről, segít megelőzni azokat, a környezetre és az emberi

Szellőzési követelmények

1. A fagyasztót vízszintes helyzetben szilárd felületre helyezze. A készüléknek mind a négy lábán kell állnia.
2. Ügyeljen arra, hogy a készülék és a hátsó fal közötti térköz 5 cm legyen.
3. Ügyeljen arra, hogy a készülék és az oldalfalak közötti térköz 5 cm legyen.

A készülék mögött megfelelő légáramlást kell biztosítani.

egészségre gyakorolt potenciális kedvezőtlen következményeket, amelyeket ellenkező esetben a termék nem megfelelő hulladékkezelése okozhatna. Ha részletesebb tájékoztatásra van szüksége a termék újrahasznosítására vonatkozóan, kérjük, lépjen kapcsolatba a helyi önkormányzattal, a háztartási hulladékok kezelését végző szolgálattal vagy azzal a bolttal, ahol a terméket vásárolta.

Spis treści

Informacje dotyczące bezpieczeństwa	13	Konserwacja i czyszczenie	18
Eksploatacja	15	Co zrobić, gdy...	19
Panel sterowania	16	Dane techniczne	22
Pierwsze użycie	16	Instalacja	22
Codzienna eksploatacja	16	Ochrona środowiska	22
Przydatne rady i wskazówki	17		

Producent zastrzega sobie możliwość wprowadzenia zmian bez wcześniejszego powiadomienia.



Informacje dotyczące bezpieczeństwa

W celu zapewnienia bezpieczeństwa użytkownika i bezawaryjnej pracy urządzenia przed instalacją i pierwszym użyciem należy uważnie przeczytać instrukcję obsługi, zwracając szczególną uwagę na wskazówki oraz ostrzeżenia. Wszyscy użytkownicy urządzenia powinni poznać zasady jego bezpiecznej obsługi. Pozwoli to uniknąć niepotrzebnych pomyłek i wypadków. Prosimy o zachowanie instrukcji obsługi przez cały czas używania urządzenia oraz przekazanie jej kolejnemu użytkownikowi w razie odstąpienia lub sprzedaży urządzenia.

W celu uniknięcia szkód na zdrowiu i życiu osób oraz szkód materialnych należy przestrzegać środków ostrożności podanych w niniejszej instrukcji obsługi, gdyż producent nie jest odpowiedzialny za szkody spowodowane wskutek ich nieprzestrzegania.

Bezpieczeństwo dzieci i osób upośledzonych

- Niniejsze urządzenie nie jest przeznaczone do użytku przez osoby (w tym dzieci) o ograniczonych zdolnościach fizycznych, sensorycznych czy umysłowych, a także nieposiadające wiedzy lub doświadczenia w użytkowaniu tego typu urządzeń, chyba, że będą one nadzorowane lub zostaną poinformowane na temat korzystania z tego urządzenia przez osobę odpowiedzialną za ich bezpieczeństwo.
Dzieci należy pilnować, aby mieć pewność, że nie bawią się urządzeniem.

- Opakowanie należy przechowywać w miejscu niedostępnym dla dzieci. Istnieje ryzyko uduszenia.
- W przypadku utylizacji urządzenia należy wyjąć wtyczkę z gniazdka, odciąć przewód zasilający (jak najbliżej urządzenia) i odkręcić drzwi, aby uchronić bawiące się dzieci przed porażeniem prądem lub przed zamknięciem się w środku urządzenia.
- Jeśli to urządzenie zawierające magnetyczne uszczelnienie drzwi ma zastąpić urządzenie z blokadą sprężynową (rygłem) w drzwiach lub w pokrywie, przed oddaniem starego urządzenia do utylizacji należy usunąć blokadę. Zapobiegnie to przypadkowemu uwięzieniu dziecka.

Ogólne zasady bezpieczeństwa

Ostrzeżenie!

- Otwory wentylacyjne w obudowie urządzenia lub w zabudowie nie mogą być zakryte ani zanieczyszczone.
- Urządzenie jest przeznaczone do przechowywania żywności i/lub napojów w zwykłych warunkach domowych, tak jak to opisano w niniejszej instrukcji obsługi.
- Do przyspieszenia procesu rozmrażania nie wolno używać urządzeń mechanicznych ani żadnych innych sztucznych metod.
- Nie należy stosować innych urządzeń elektrycznych (np. maszynek do lodów) wewnątrz urządzeń chłodniczych, o ile nie zos-

tały one dopuszczone do tego celu przez producenta.

- Należy zachować ostrożność, aby nie uszkodzić układu chłodniczego.
- W układzie chłodniczym urządzenia znajduje się czynnik chłodniczy izobutan (R600a), który jest ekologicznym gazem naturalnym (jednak jest łatwopalny). Należy upewnić się, że podczas transportu i instalacji urządzenia nie zostały uszkodzone żadne elementy układu chłodniczego. Jeśli układ chłodniczy został uszkodzony, należy:
 - unikać otwartego płomienia oraz innych źródeł zapłonu;
 - dokładnie przewietrzyć pomieszczenie, w którym znajduje się urządzenie.
- Ze względów bezpieczeństwa zabrania się dokonywania jakichkolwiek modyfikacji lub zmian konstrukcyjnych w urządzeniu. Jakiegokolwiek uszkodzenia przewodu zasilającego mogą spowodować zwarcie, pożar i/ lub porażenie prądem.

 **Ostrzeżenie!** Aby można było uniknąć niebezpieczeństwa, wymiany elementów elektrycznych (przewód zasilający, wtyczka, sprężarka) może dokonać wyłącznie technik autoryzowanego serwisu lub osoba o odpowiednich kwalifikacjach.

1. Nie wolno przedłużać przewodu zasilającego.
2. Należy upewnić się, że tylna ścianka urządzenia nie przygniotła ani nie uszkodziła wtyczki przewodu zasilającego. Przygnieciona lub uszkodzona wtyczka może się przegrzewać i spowodować pożar.
3. Należy zapewnić dostęp do wtyczki przewodu zasilającego urządzenia.
4. Nie ciągnąć za przewód zasilający.
5. Jeżeli gniazdo elektryczne jest obłożone, nie wolno wkładać do niego wtyczki przewodu zasilającego. Występuje zagrożenie pożarem lub porażeniem prądem.

6. Nie wolno używać urządzenia bez klosza żarówki (jeśli występuje) oświetlenia wnętrza.

- Urządzenie jest ciężkie. Należy zachować ostrożność podczas jego przenoszenia.
- Nie wolno wyjmować ani dotykać przedmiotów w komorze zamrażarki wilgotnymi/mokrymi rękoma, ponieważ może to spowodować uszkodzenie skóry lub odmrożenie.
- Nie należy wystawiać urządzenia na bezpośrednie działanie promieni słonecznych.
- Do oświetlenia urządzenia zastosowano specjalne żarówki (jeśli występują) przeznaczone wyłącznie do urządzeń domowych. Nie nadają się one do oświetlania pomieszczeń domowych.

Codzienna eksploatacja

- Nie wolno stawiać gorących naczyń na plastikowych elementach urządzenia.
- Nie wolno przechowywać łatwopalnych gazów ani płynów w urządzeniu, ponieważ mogą spowodować wybuch.
- Nie wolno umieszczać żywności bezpośrednio przy otworze wentylacyjnym na tylnej ściance. (Jeśli urządzenie jest odszraniane automatycznie)
- Mrożonek nie wolno ponownie zamrażać po rozmrożeniu.
- Zapakowaną zamrożoną żywność należy przechowywać zgodnie z instrukcjami jej producenta.
- Należy ściśle stosować się do wskazówek dotyczących przechowywania podanych przez producenta urządzenia. Patrz odpowiednie instrukcje.
- W zamrażarce nie należy przechowywać napojów gazowanych, ponieważ duże ciśnienie w pojemniku może spowodować ich eksplozję i w rezultacie uszkodzenie urządzenia.
- Lody na patyku mogą być przyczyną odmrożeń w przypadku konsumpcji bezpośrednio po ich wyjęciu z zamrażarki.

Konserwacja i czyszczenie

- Przed przeprowadzeniem konserwacji należy wyłączyć urządzenie i wyjąć wtyczkę przewodu zasilającego z gniazdka.
- Nie wolno czyścić urządzenia metalowymi przedmiotami.
- Nie wolno używać ostrych przedmiotów do usuwania szronu z urządzenia. Użyć plastikowego skrobaka.

Instalacja

Ważne! Podłączenie elektryczne należy wykonać ściśle przestrzegając instrukcji podanych w odpowiednim rozdziale.

- Rozpakować urządzenie i sprawdzić, czy nie jest w żaden sposób uszkodzone. Nie wolno podłączać urządzenia, jeśli jest uszkodzone. Ewentualne uszkodzenia należy natychmiast zgłosić sprzedawcy. W tym przypadku należy zachować opakowanie.
- Zaleca się odczekanie co najmniej czterech godzin przed podłączeniem urządzenia, aby olej mógł spłynąć z powrotem do sprężarki.
- Należy zapewnić odpowiednią wentylację ze wszystkich stron urządzenia. Nieodpowiednia wentylacja prowadzi do jego przegrzewania. Aby zapewnić odpowiednią wentylację, należy postępować zgodnie z poleceniami dotyczącymi instalacji.

Eksploatacja

Włączanie

Włożyć wtyczkę przewodu zasilającego do gniazdka.

Zaświeci się kontrolka.

Obrócić pokrętkę regulacji temperatury zgodnie z ruchem wskazówek zegara.

Ważne! Jeśli temperatura wewnątrz urządzenia jest za wysoka, zapali się kontrolka alarmowa.

Wyłączenie



Aby wyłączyć urządzenie, należy obrócić pokrętkę regulacji temperatury do pozycji oznaczonej symbolem OFF.

- Urządzenia nie należy stawiać w pobliżu kaloryferów lub kuchenek.
- Należy zadbać o to, aby po instalacji urządzenia możliwy był dostęp do wtyczki przewodu zasilającego.

Serwis



- Wszelkie prace elektryczne związane z serwisowaniem urządzenia powinny być przeprowadzone przez wykwalifikowanego elektryka lub inną kompetentną osobę.
- Naprawy tego produktu muszą być wykonywane w autoryzowanym punkcie serwisowym. Należy stosować wyłącznie oryginalne części zamienne.

Ochrona środowiska

-  W obiegu czynnika chłodniczego ani w materiałach izolacyjnych urządzenia nie ma gazów szkodliwych dla warstwy ozonowej. Urządzenia nie należy wyrzucać wraz z odpadami komunalnymi i śmieciami. Pianka izolacyjna zawiera łatwopalne gazy: urządzenie należy utylizować zgodnie z obowiązującymi przepisami, które można uzyskać od władz lokalnych. Należy unikać uszkodzenia układu chłodniczego, szczególnie z tyłu przy wymienniku ciepła. Materiały zastosowane w urządzeniu, które są oznaczone symbolem , nadają się do ponownego przetworzenia.

Regulacja temperatury

Temperatura jest regulowana automatycznie. W celu ustawienia temperatury należy postępować w następujący sposób:

- obrócić pokrętkę regulacji temperatury w stronę znaku , aby uzyskać minimalne chłodzenie.
- obrócić pokrętkę regulacji temperatury w stronę znaku , aby uzyskać maksymalne chłodzenie.

-  Ustawienie średnie jest zazwyczaj najbardziej odpowiednie.

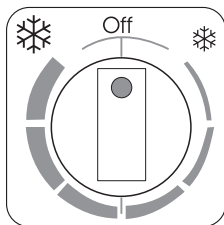

Dokładne ustawienie temperatury należy wybrać, biorąc pod uwagę fakt, że temperatura wewnątrz urządzenia zależy od:

- temperatury w pomieszczeniu
- częstości otwierania pokrywy
- ilości przechowywanej żywności
- lokalizacji urządzenia.

Panel sterowania

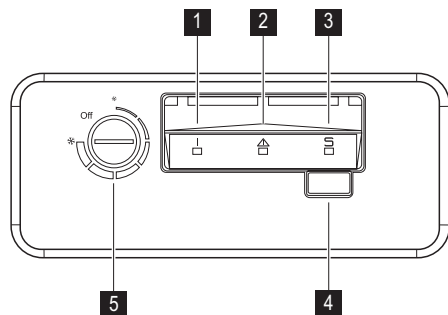

- 1 Lampka kontrolna
- 2 Kontrolka alarmu wysokiej temperatury
- 3 Kontrolka szybkiego zamrażania
- 4 Przycisk szybkiego zamrażania

Pierwsze użycie

Czyszczenie wnętrza

W celu usunięcia zapachu nowego produktu przed pierwszym uruchomieniem urządzenia należy wymyć jego wnętrze i znajdujące się w nim elementy letnią wodą z łagodnym mydłem, a następnie dokładnie je wysuszyć.

Codzienna eksploatacja

Mrożenie świeżej żywności

Komora zamrażarki jest przeznaczona do długotrwałego przechowywania mrozonek, żywności głęboko zamrożonej oraz do mrożenia świeżej żywności.

Aby zamrozić świeżą żywność, należy włączyć funkcję szybkiego zamrażania przy-

2) Patrz "Dane techniczne"

5 Regulator temperatury

Funkcja szybkiego zamrażania

Funkcję szybkiego zamrażania można włączyć naciskając przycisk szybkiego zamrażania.

Zapali się kontrolka szybkiego zamrażania. Funkcję można wyłączyć w dowolnej chwili naciskając przycisk szybkiego zamrażania. Kontrolka szybkiego zamrażania zgaśnie.

Alarm wysokiej temperatury

Wzrost temperatury w komorze zamrażarki (spowodowany na przykład awarią zasilania) jest sygnalizowany kontrolką alarmową. Przy włączeniu alarmu nie należy umieszczać żywności w zamrażarce.

Po przywróceniu normalnych warunków lampka alarmowa wyłączy się automatycznie.

Ważne! Nie należy stosować detergentów ani proszków do szorowania, ponieważ mogą one uszkodzić powierzchnię urządzenia.

najmniej na 24 godziny przed włożeniem żywności do zamrażarki. Maksymalna ilość żywności, którą można zamrozić w ciągu 24 godzin, jest podana na **tabliczce znamionowej** 2)

Proces zamrażania trwa 24 godziny. W tym czasie do zamrażarki nie należy wkładać kolejnej partii żywności.

Przechowywanie zamrożonej żywności

W przypadku pierwszego uruchomienia urządzenia lub po okresie nieużywania, przed włożeniem żywności do komory zamrażarki należy odczekać co najmniej 2 godziny od włączenia urządzenia przy ustawieniu wyższej mocy chłodzenia.

Ważne! Jeżeli dojdzie do przypadkowego rozmrożenia żywności, spowodowanego na przykład brakiem zasilania przez okres czasu dłuższy niż podany w parametrach technicznych w punkcie "Czas utrzymania temperatury bez zasilania", należy szybko skonsumować rozmrożoną żywność lub niezwłocznie poddać ją obróbce termicznej, po czym ponownie zamrozić (po ostudzeniu).

Otwieranie i zamykanie pokrywy

Ponieważ pokrywa wyposażona jest w szczelne zamknięcie, otwarcie jej tuż po zamknięciu nie jest łatwe (z powodu podciśnienia powstającego wewnątrz zamrażarki). Należy odczekać kilka minut przed ponownym otwarciem urządzenia. Zawór ciśnieniowy ułatwia otwarcie pokrywy.

⚠ Ostrzeżenie! Nigdy nie należy ciągnąć uchwytu pokrywy z dużą siłą.

Przydatne rady i wskazówki

Wskazówki dotyczące zamrażania

Aby uzyskać najlepsze wyniki zamrażania, należy skorzystać z poniższych ważnych wskazówek:

- Maksymalną ilość żywności, którą można zamrozić w ciągu 24 godzin, podano na tabliczce znamionowej.
- Proces zamrażania trwa 24 godziny. W tym czasie nie należy wkładać do zamrażarki więcej żywności przeznaczonej do zamrożenia.
- Należy zamrażać tylko artykuły spożywcze najwyższej jakości, świeże i dokładnie oczyszczone.

Koszyki do przechowywania

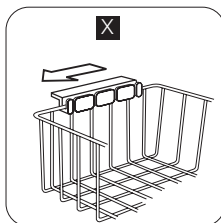

Powiesić koszyki na górnej krawędzi zamrażarki (X) lub umieścić je w zamrażarce (Y).

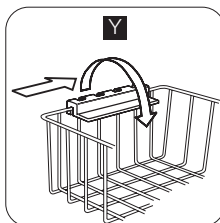

Obrócić i zablokować uchwyty w jednej z dwóch pozycji, jak pokazano na ilustracji.

Poniższe ilustracje pokazują, ile koszyków można umieścić w różnych modelach zamrażarek.

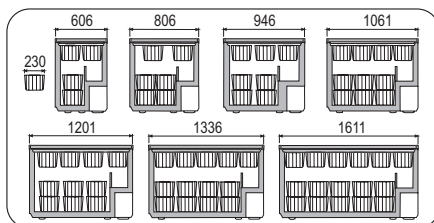

Dodatkowe koszyki można zakupić w miejscowym punkcie serwisowym.

- Żywność należy dzielić na małe porcje, aby móc ją szybko zupełnie zamrozić, a później rozmrażać tylko potrzebną ilość.
- Żywność należy pakować w folię aluminiową lub polietylenową zapewniającą hermetyczne zamknięcie.
- Nie dopuszczać do stykania się świeżej, niezamrożonej żywności z zamrożonymi produktami, aby uniknąć wzrostu temperatury produktów zamrożonych.
- Produkty niskotłuszczowe przechowują się lepiej i dłużej niż o wysokiej zawartości tłuszczu. Sól powoduje skrócenie okresu przechowywania żywności.

- Spożywanie sorbetu bezpośrednio po wyjęciu z komory zamrażarki może spowodować odmrożenia skóry.
- Zaleca się umieszczanie daty zamrożenia na każdym opakowaniu w celu kontrolowania długości okresu przechowywania.

Wskazówki dotyczące przechowywania zamrożonej żywności

Aby urządzenie funkcjonowało z najlepszą wydajnością, należy:

- upewnić się, że mrożonki były odpowiednio przechowywane w sklepie;

- starać się, aby zamrożona żywność była transportowana ze sklepu do zamrażarki w jak najkrótszym czasie;
- nie otwierać zbyt często pokrywy zamrażarki i nie zostawiać jej otwartej dłużej niż jest to absolutnie konieczne.
- Po rozmrożeniu żywność szybko traci świeżość i nie może być ponownie zamrażana.
- nie przekraczać okresu przechowywania podanego przez producenta żywności.

Konserwacja i czyszczenie

 **Uwaga!** Przed przeprowadzeniem jakichkolwiek prac konserwacyjnych, należy odłączyć urządzenie od zasilania.

 Układ chłodniczy urządzenia zawiera węglowodory. Prace konserwacyjne i uzupełnianie mogą wykonywać wyłącznie technicy autoryzowanego serwisu.

Okresowe czyszczenie

1. Wyłączyć urządzenie.
2. Należy wyjąć wtyczkę z kontaktu.
3. Regularnie czyścić urządzenie i elementy dodatkowe ciepłą wodą i łagodnym mydłem. Uszczelkę pokrywy należy czyścić ostrożnie.
4. Dokładnie wysuszyć urządzenie.
5. Umieścić wtyczkę w gniazdku.
6. Włączyć urządzenie.

 **Uwaga!** Nie wolno używać detergentów, środków ściernych, zapachowych środków czyszczących lub past woskowych do czyszczenia wnętrza urządzenia. Należy chronić system chłodzący przed uszkodzeniem.

Ważne! Nie ma potrzeby czyszczenie obszaru sprężarki.

Niektóre kuchenne środki czyszczące zawierają substancje chemiczne, które mogą uszkodzić tworzywo zastosowane w urządzeniu. Z tego względu zaleca się mycie zewnętrz-

nych części urządzenia ciepłą wodą z niewielką ilością płynu do mycia naczyń.

Rozmrażanie zamrażarki

Zamrażarkę należy rozmrażać, gdy warstwa szronu ma grubość 10-15 mm.

Najlepszym momentem na rozmrażanie zamrażarki jest czas, kiedy nie zawiera żywności lub zawiera jej niewiele.

Aby usunąć szron należy:

1. Wyłączyć urządzenie.
2. Usunąć wszelką przechowywaną żywność, zawinąć ją w kilka warstw gazet i umieścić w chłodnym miejscu.
3. Pozostawić pokrywę otwartą, wyjąć wtyczkę z otworu odpływowego aby wodę z odszraniania zebrać w podstawionej tacce. Użyć skrobaczki, aby przyspieszyć usuwanie lodu.
4. Po zakończeniu rozmrażania, dokładnie wysuszyć wnętrze i włożyć wtyczkę na miejsce.
5. Włączyć urządzenie.
6. Przekręcić regulator temperatury w celu uzyskania maksymalnego chłodzenia i pozostawić takie ustawienie przez dwie-trzy godziny.
7. Umieścić w zamrażarce wcześniej wyjętą żywność.

Ważne! Nigdy nie używać ostrych metalowych narzędzi do usuwania szronu, ponieważ grozi to uszkodzeniem urządzenia. Do przyspieszenia procesu rozmrażania nie wolno używać urządzeń mechanicznych ani żadnych innych sztucznych metod oprócz tych, które są zalecane przez producenta. Wzrost temperatury zamrożonych artykułów żywnościowych, podczas rozmrażania, może spowodować skrócenie czasu ich przechowywania.

Wysoka wilgotność otoczenia i nieprawidłowe pakowanie zamrażanej żywności powoduje zwiększenie ilości szronu na ściankach urządzenia.

Okresy przerw w eksploatacji urządzenia

Jeśli urządzenie nie jest używane przez długi czas, należy wykonać następujące czynności:

1. Wyłączyć urządzenie.
2. Wyjąć wtyczkę z kontaktu.
3. Wyjąć wszystkie artykuły spożywcze.
4. Rozmrozić i wyczyścić urządzenie oraz wszystkie elementy.
5. Pozostawić pokrywę otwartą, aby zapobiec powstaniu przykrych zapachów.

Ważne! Jeśli urządzenie pozostanie włączone, należy poprosić kogoś o regularne sprawdzanie, aby uniknąć zepsucia się żywności w przypadku przerwy w zasilaniu.

Co zrobić, gdy...

 **Uwaga!** Przed przystąpieniem do usunięcia problemu należy wyjąć wtyczkę z gniazdka. Usuwanie problemów nieuwzględnionych w niniejszej instrukcji można powierzyć

wyłącznie wykwalifikowanemu elektrykowi lub innej kompetentnej osobie.

Ważne! Podczas normalnego użytkowania urządzenia słychać odgłosy jego pracy (sprężarka, obieg czynnika chłodniczego).

Problem	Możliwa przyczyna	Rozwiązanie
Urządzenie głośno pracuje.	Urządzenie nie jest prawidłowo ustawione.	Należy sprawdzić, czy urządzenie stoi stabilnie (wszystkie cztery nóżki powinny stać na podłodze).
Sprężarka pracuje bezustannie.	Temperatura nie jest prawidłowo ustawiona.	Ustawić wyższą temperaturę.
	Pokrywa jest otwierana zbyt często.	Nie należy pozostawiać pokrywy otwartej dłużej niż to konieczne.
	Pokrywa nie została prawidłowo zamknięta.	Sprawdzić, czy pokrywa poprawnie się zamyka oraz czy uszczelki są czyste i nieuszkodzone.
	W urządzeniu umieszczono naraz dużą ilość żywności do zamrożenia.	Odczekać kilka godzin i ponownie sprawdzić temperaturę.
	Włożono zbyt ciepłe potrawy.	Przed umieszczeniem w urządzeniu odczekać, aż żywność ostygnie do temperatury pokojowej.

Problem	Możliwa przyczyna	Rozwiązanie
	Temperatura pomieszczenia, w którym znajduje się urządzenie, jest zbyt wysoka dla zapewnienia wydajnej pracy.	Należy spróbować obniżyć temperaturę w pomieszczeniu, w którym znajduje się urządzenie.
Włączyła się lampka alarmowa wysokiej temperatury.	Temperatura wewnątrz zamrażarki jest zbyt wysoka.	Patrz „Alarm wysokiej temperatury”.
	Urządzenie zostało niedawno włączone i temperatura jest wciąż zbyt wysoka.	Patrz „Alarm wysokiej temperatury”.
Za dużo szronu i lodu.	Żywność nie została poprawnie opakowana.	Należy dokładniej zapakować żywność.
	Pokrywa nie jest szczelna lub nie została poprawnie zamknięta.	Sprawdzić, czy pokrywa poprawnie się zamyka oraz czy uszczelki są czyste i nieuszkodzone.
	Temperatura nie jest prawidłowo ustawiona.	Ustawić wyższą temperaturę.
	Zatyczka otworu spustu wody z odszraniania nie jest prawidłowo włożona.	Włożyć prawidłowo zatyczkę do otworu spustu wody z odszraniania.
Pokrywa nie zamyka się do końca.	Za dużo szronu.	Usunąć nadmiar szronu.
	Uszczelki pokrywy są brudne lub lepkie.	Wyczyścić uszczelki pokrywy.
	Żywność blokuje pokrywę.	Ułożyć żywność w prawidłowy sposób, patrz nalepka w urządzeniu.
Pokrywę trudno otworzyć.	Uszczelki pokrywy są brudne lub lepkie.	Wyczyścić uszczelki pokrywy.
	Zawór jest zablokowany.	Sprawdzić zawór.
Nie działa oświetlenie.	Żarówka jest uszkodzona.	Patrz „Wymiana żarówki”.
Temperatura wewnątrz zamrażarki jest zbyt wysoka.	Temperatura nie jest prawidłowo ustawiona.	Ustawić niższą temperaturę.
	Pokrywa nie zamyka się szczelnie lub nie została poprawnie zamknięta.	Sprawdzić, czy pokrywa poprawnie się zamyka oraz czy uszczelki są czyste i nieuszkodzone.
	Przed zamrażaniem świeżych produktów urządzenie nie zostało dostatecznie schłodzone.	Schładzać urządzenie przez odpowiedni czas.
	W urządzeniu umieszczono naraz dużą ilość żywności do zamrożenia.	Odczekać kilka godzin i ponownie sprawdzić temperaturę. Następnie należy umieszczać jednorazowo mniejsze ilości żywności do zamrożenia.

Problem	Możliwa przyczyna	Rozwiązanie
	Włożono zbyt ciepłe potrawy.	Przed umieszczeniem w urządzeniu odczekać, aż żywność ostygnie do temperatury pokojowej.
	Żywność do zamrożenia została umieszczona zbyt blisko siebie.	Produkty należy rozmieścić w taki sposób, aby zimne powietrze mogło swobodnie cyrkulować między nimi.
	Pokrywa jest otwierana zbyt często.	Należy otwierać pokrywę jak najrzadziej.
	Pokrywa pozostała przez dłuższy czas otwarta.	Nie należy pozostawiać pokrywy otwartej dłużej niż to konieczne.
Temperatura wewnątrz zamrażarki jest zbyt niska.	Temperatura nie jest prawidłowo ustawiona.	Ustawić wyższą temperaturę.
Urządzenie w ogóle nie działa. Nie działa chłodzenie ani oświetlenie.	Wtyczka przewodu zasilającego nie została właściwie włożona do gniazdka.	Prawidłowo włożyć wtyczkę przewodu zasilającego do gniazdka.
	Zasilanie nie dociera do urządzenia.	Należy podłączyć na próbę inne urządzenie elektryczne do tego samego gniazdka.
	Urządzenie nie zostało włączone.	Włączyć urządzenie.
	W gniazdku nie ma napięcia (należy spróbować podłączyć inne urządzenie do danego gniazdka).	Wezwać elektryka.

Serwis

Jeśli urządzenie nie działa poprawnie po wykonaniu powyższych czynności, należy skontaktować się z najbliższym autoryzowanym serwisem.

Aby uzyskać szybką pomoc serwisową, należy podczas zgłaszania problemu podać model i numer seryjny urządzenia, które można znaleźć w umowie gwarancyjnej lub na tabliczce znamionowej umieszczonej na zewnętrznej prawej stronie urządzenia.

Wymiana żarówki

1. Wyjąć wtyczkę przewodu zasilającego z gniazdka.

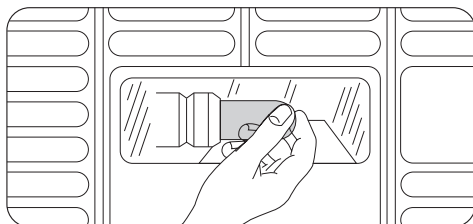

2. Wymienić żarówkę na żarówkę o tej samej mocy, przeznaczoną specjalnie do urządzeń domowych (maksymalną moc podano na kloszu).
3. Umieścić wtyczkę w gniazdku.
4. Otworzyć pokrywę. Upewnić się, że oświetlenie się włącza.

Dane techniczne

Wymiary	Wysokość × szerokość × głębokość (mm): 876 × 1061 × 665	Dane techniczne podane są na tabliczce znamionowej znajdującej się z prawej strony na zewnątrz urządzenia.
Czas utrzymywania temperatury bez zasilania	32 godz.	

Instalacja

Instalacja urządzenia

 **Ostrzeżenie!** W przypadku utylizacji starego urządzenia posiadającego zamek lub rygiel na pokrywie, należy najpierw go uszkodzić, aby dzieci nie mogły zatrasnąć się wewnątrz.

Ważne! Należy pozostawić dostęp do wtyczki przewodu zasilającego po zainstalowaniu urządzenia.

To urządzenie można zainstalować w suchym, dobrze wentylowanym pomieszczeniu (w garażu lub piwnicy), ale optymalne miejsce instalacji tego urządzenia to takie, w którym temperatura otoczenia odpowiada klasie klimatycznej podanej na tabliczce znamionowej urządzenia:

Klasa klimatyczna	Temperatura otoczenia
SN	od +10°C do + 32°C
N	od +16°C do + 32°C
ST	od +16°C do + 38°C
T	od +16°C do + 43°C

Przylącze elektryczne

Przed podłączeniem urządzenia do sieci elektrycznej należy sprawdzić, czy napięcie

Ochrona środowiska

Symbol  na produkcie lub na opakowaniu oznacza, że tego produktu nie wolno traktować tak, jak innych odpadów

oraz częstotliwość podane na tabliczce znamionowej odpowiadają parametrom domowej instalacji zasilającej.

Urządzenie musi być uziemione. Wtyczka przewodu zasilającego dołączonego do urządzenia posiada styk uziemiający. Jeśli gniazdko zasilania nie jest uziemione, urządzenie należy odrębnie uziemić zgodnie z aktualnymi przepisami, uzgadniając to z wykwalifikowanym elektrykiem.

Producent nie ponosi żadnej odpowiedzialności w przypadku nieprzestrzegania powyższych wskazówek dotyczących bezpieczeństwa.

Niniejsze urządzenie spełnia wymogi dyrektyw Unii Europejskiej.

Wymagania dotyczące wentylacji

1. Umieścić zamrażarkę poziomo na stabilnej powierzchni. Urządzenie musi się opierać na wszystkich czterech nogach.
2. Należy upewnić się, że między urządzeniem a ścianą z tyłu jest 5 cm wolnej przestrzeni.
3. Należy upewnić się, że między urządzeniem a ścianą z boku jest 5 cm wolnej przestrzeni.

Przepływ powietrza za urządzeniem musi być wystarczający.

domowych. Należy oddać go do właściwego punktu skupu surowców wtórnych zajmującego się złomowanym sprzętem elektrycznym i elektronicznym. Właściwa

użył i złomowanie pomaga w eliminacji niekorzystnego wpływu złomowanych produktów na środowisko naturalne oraz zdrowie. Aby uzyskać szczegółowe dane dotyczące możliwości recyklingu niniejszego

urządzenia, należy skontaktować się z lokalnym urzędem miasta, służbami oczyszczania miasta lub sklepem, w którym produkt został zakupiony.

Cuprins

Informații privind siguranța	24	Îngrijirea și curățarea	29
Funcționarea	26	Ce trebuie făcut dacă...	30
Panoul de comandă	27	Date tehnice	33
Prima utilizare	27	Instalarea	33
Utilizarea zilnică	27	Informații privind mediul	33
Sfaturi utile	28		

Ne rezervăm dreptul asupra efectuării de modificări.

Informații privind siguranța

Pentru siguranța dv. și pentru a asigura utilizarea corectă a aparatului, înainte de instalare și de prima utilizare, citiți cu atenție acest manual de utilizare, inclusiv recomandările și avertismentele cuprinse în el. Pentru a evita erorile inutile și accidentele, este important să vă asigurați că toate persoanele care vor folosi aparatul cunosc foarte bine modul său de funcționare și caracteristicile de siguranță. Păstrați aceste instrucțiuni și asigurați-vă că ele vor însoți aparatul în cazul în care este mutat sau vândut, astfel încât toți utilizatorii, pe întreaga durată de viață a aparatului, să fie corect informați cu privire la utilizarea și siguranța sa.

Pentru siguranța persoanelor și a bunurilor, respectați măsurile de precauție din aceste instrucțiuni de utilizare, deoarece producătorul nu este responsabil de daunele cauzate prin nerespectarea acestor cerințe.

Siguranța copiilor și a persoanelor vulnerabile

- Acest aparat nu trebuie folosit de persoane (inclusiv copii) cu capacități fizice, senzoriale și mentale reduse, sau lipsiți de experiență și cunoștințe, cu excepția cazului în care sunt supravegheați sau li s-au dat instrucțiuni în legătură cu folosirea aparatului, de către o persoană răspunzătoare pentru siguranța lor.
Copiii trebuie supravegheați ca să nu se joace cu aparatul.
- Nu lăsați ambalajele la îndemâna copiilor. Există riscul de sufocare.
- Când aruncați aparatul, scoateți ștecherul din priză, tăiați cablul de alimentare (cât

mai aproape de aparat) și înlăturați ușa, astfel încât copiii care se joacă să nu se poată electrocuta și să nu se poată închide înăuntru.

- Dacă acest aparat, care are garnituri magnetice la ușă, înlocuiește un aparat mai vechi care are un sistem de închidere cu arc (zăvor cu resort), faceți inutilizabil sistemul de închidere înainte de a arunca aparatul vechi. În acest mod nu va putea deveni o capcană mortală pentru un copil.

Aspecte generale referitoare la siguranță

Avertizare

Mențineți libere deschiderile de ventilare din carcasa aparatului sau din structura în care este încorporat.

- Acest aparat este destinat pentru conservarea alimentelor și/sau a băuturilor în locuințele normale, așa cum se arată în acest manual de instrucțiuni.
- Nu utilizați dispozitive mecanice sau alte mijloace artificiale pentru a accelera procesul de dezghețare.
- Nu utilizați alte aparate electrice (de ex. aparate de înghețată) în interiorul aparatelor de răcire, decât dacă sunt aprobate în mod special de producător în acest scop.
- Nu deteriorați circuitul de răcire.
- Circuitul de răcire al aparatului conține izobutan ca agent de răcire (R600a), un gaz natural cu un nivel ridicat de compatibilitate cu mediul înconjurător, dar care este inflamabil.

În timpul transportului și instalării aparatului, procedați cu atenție pentru a nu deteriora niciuna dintre componentele circuitului de răcire.

Dacă circuitul de răcire este deteriorat:

- evitați flăcările deschise și sursele de foc
 - aerisiți foarte bine camera în care este amplasat aparatul
- Este periculos să modificați specificațiile sau să modificați acest produs, în orice fel. Deteriorarea cablului de alimentare poate produce un scurt-circuit, un incendiu și/sau electrocutarea.

⚠ Avertizare Pentru evitarea oricărui pericol, componentele electrice (cablu de alimentare, ștecher, compresor, etc.) trebuie înlocuite numai de către un tehnician de servicii autorizat și calificat, cu respectarea normelor de siguranță în vigoare.

1. Cablul de alimentare nu trebuie prelungit.
 2. Cablul de alimentare din spatele aparatului nu trebuie strivit sau deteriorat de partea din spate a aparatului. Un cablu de alimentare strivit sau deteriorat se poate supraîncălzi și poate produce un incendiu.
 3. Trebuie asigurat un acces ușor la ștecherul aparatului.
 4. Nu trageți de cablul de alimentare.
 5. Dacă priza nu este fixă, nu introduceți ștecherul în priză. Există riscul de electrocutare sau incendiu.
 6. Aparatul nu trebuie utilizat fără a fi montat capacul becului din interior (dacă este prevăzut).
- Acest aparat este greu. Procedați cu atenție când îl deplasați.
- Nu scoateți și nu atingeți alimentele din compartimentul congelator dacă aveți mâinile umede sau ude, deoarece în acest mod pielea se poate zgâria sau poate suferi degerături.
- Evitați expunerea îndelungată a aparatului la lumină solară directă.

- Becurile (dacă sunt prevăzute) din acest aparat sunt special destinate aparatelor electrocasnice. Acestea nu sunt compatibile cu iluminatul locuinței.

Utilizarea zilnică

- Nu puneți oale fierbinți pe piesele din plastic ale aparatului.
- Nu păstrați gaze și lichide inflamabile în interiorul aparatului, deoarece ar putea exploda.
- Nu puneți alimentele în contact cu fantele de aerisire de pe peretele din spate. (Dacă aparatul este Frost Free -fără gheață)
- Alimentele congelate nu trebuie să mai fie congelate din nou după ce s-au dezghețat.
- Păstrați alimentele congelate ambalate în conformitate cu instrucțiunile producătorului alimentelor congelate.
- Recomandările producătorului aparatului privind conservarea trebuie respectate cu strictețe. Consultați instrucțiunile respective.
- Nu puneți băuturi gazoase sau carbonatate în compartimentul congelator, deoarece se creează presiune asupra recipientului, iar acesta ar putea exploda, deteriorând aparatul.
- Înghețata pe băț poate cauza degerături dacă e consumată imediat după scoaterea din aparat.

Întreținerea și curățarea

- Înainte de a curăța aparatul, opriți-l și scoateți ștecherul din priză.
- Nu curățați aparatul cu obiecte din metal.
- Nu folosiți obiecte ascuțite pentru a îndepărta gheața din aparat. Folosiți o racletă din plastic.

Instalarea

Important Pentru racordarea la electricitate respectați cu atenție instrucțiunile din paragrafele specifice.

- Despachetați aparatul și verificați să nu fie deteriorat. Nu conectați aparatul dacă este deteriorat. Comunicați imediat eventualele

defecte magazinului de unde l-ați cumpărat. În acest caz, păstrați ambalajul.

- Se recomandă să așteptați cel puțin patru ore înainte de a conecta aparatul, pentru a permite uleiului să curgă înapoi în compresor.
- Trebuie să se asigure o circulație adecvată a aerului în jurul aparatului, în lipsa acesteia se poate supraîncălzi. Pentru a obține o ventilație suficientă, urmați instrucțiunile referitoare la instalare.
- Aparatul nu trebuie amplasat în apropierea caloriferului sau a aragazului.
- Asigurați-vă că după instalarea aparatului priza rămâne accesibilă.



Serviciul de Asistență Tehnică

- Toate lucrările electrice necesare pentru instalarea acestui aparat trebuie efectuate de

către un electrician calificat sau de o persoană competentă.

- Acest produs trebuie reparat numai centru de service autorizat și trebuie să se folosească numai piese de schimb originale.

Protecția mediului înconjurător

 Acest aparat nu conține gaze care pot deteriora stratul de ozon, nici în circuitul de răcire și nici în materialele de izolare. Aparatul nu poate fi aruncat împreună cu deșeurile urbane și cu gunoiul. Spuma izolatoare conține gaze inflamabile: aparatul trebuie eliminat conform reglementărilor aplicabile ale autorităților locale. Evitați deteriorarea unității de răcire, mai ales în spate, lângă schimbătorul de căldură. Materialele folosite pentru acest aparat marcate cu simbolul  sunt reciclabile.

Funcționarea

Pornirea

Introduceți ștecherul în priză.

Becul Indicator se va aprinde.

Rotiți regulatorul de Temperatură în sensul acelor de ceasornic.

Important Dacă temperatura din interiorul aparatului este prea mare, becul Alarmă se va aprinde.



Oprirea

Pentru a opri aparatul, rotiți butonul de reglare a temperaturii pe poziția OFF.

Reglarea temperaturii

Temperatura este reglată automat.

Pentru a pune în funcțiune aparatul, procedați după cum urmează:

- rotiți butonul de reglare a temperaturii spre  pentru a obține o răcire minimă.
- rotiți butonul de reglare a temperaturii spre  pentru a obține o răcire maximă.

 În general, cea mai adecvată este setarea medie.

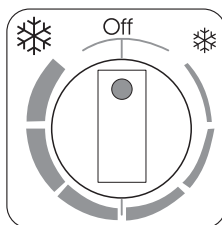

Cu toate acestea, setarea exactă trebuie aleasă ținând cont de faptul că temperatura din interiorul aparatului depinde de:

- temperatura din încăpere
- cât de des se deschide capacul
- cantitatea de alimente conservate
- amplasarea aparatului.

Panoul de comandă

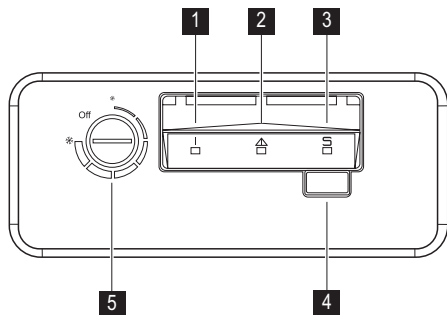

- 1 Indicator luminos Pilot
- 2 Indicatorul luminos de alarmă pentru temperatură înaltă
- 3 Indicator luminos "Congelare rapidă"
- 4 Comutator "Congelare rapidă"

Prima utilizare

Curățarea interiorului

Înainte de a folosi aparatul pentru prima oară, spălați interiorul și toate accesoriile interne cu apă caldută și cu detergent neutru, pentru a

Utilizarea zilnică

Congelarea alimentelor proaspete

Compartimentul congelator este adecvat pentru congelarea alimentelor proaspete și pentru conservarea pe termen lung a alimentelor congelate.

Pentru a congela alimente proaspete, activați funcția "Congelare rapidă" cu cel puțin 24 ore înainte de a introduce alimentele de congelat în compartimentul congelator.

Cantitatea maximă de alimente care poate fi congelată într-o perioadă de 24 de ore este specificată pe **plăcuța cu datele tehnice** ³⁾ Procesul de congelare durează 24 ore: în acest interval de timp nu mai puneți alte alimente de congelat.

5 Regulator de temperatură

Funcția "Congelare rapidă"

Puteți activa funcția "Congelare rapidă" apăsând pe butonul "Congelare rapidă". Beculețul-pilot se va aprinde. Este posibil să dezactivați funcția oricând, apăsând pe butonul "Congelare rapidă". Beculețul "Congelare rapidă" se va stinge.

Alarmă pentru temperatură ridicată

O creștere a temperaturii în congelator (de exemplu din cauza unei întreruperi a curentului) este indicată de aprinderea becului de alarmă.

În timpul fazei de alarmă, nu puneți alimente în interiorul congelatorului.

Când se restabilesc condițiile normale, becul de alarmă se va stinge automat.

Înlătura mirosul specific de produs nou, apoi uscați-le bine.

Important Nu folosiți detergenți sau prafuri abrazive, deoarece vor deteriora suprafața.

Conservarea alimentelor congelate

La prima pornire sau după o perioadă de neutilizare, înainte de a introduce alimentele în compartiment, lăsați aparatul să funcționeze timp de cel puțin 2 ore la setările cele mai mari.

Important În cazul dezghețării accidentale, de exemplu din cauza unei întreruperi a curentului, dacă curentul a fost întrerupt mai mult timp decât valoarea indicată în tabelul cu caracteristicile tehnice din paragraful "Timpul de atingere a condițiilor normale de funcționare", alimentele decongelate trebuie consumate rapid sau trebuie găsite imediat și apoi recongelate (după ce s-au răcit).

3) Consultați "Datele tehnice"

Deschiderea și închiderea capacului

Deoarece capacul este echipat cu o etanșare de închidere strânsă, nu este ușor să îl re-deschideți imediat după închidere (datorită vidului format în interior).

Așteptați câteva minute înainte de a re-deschide aparatul. Supapa de vid vă va ajuta să deschideți capacul.

⚠️ Avertizare Nu trageți niciodată cu forță de mâner.

Coșurile de păstrare

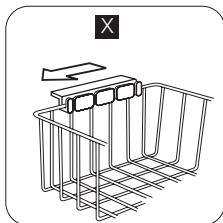

Agățați coșurile de marginea superioară a congelatorului (X) sau puneți-le în interiorul congelatorului (Y).

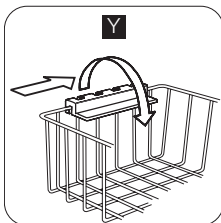

Rotiți și fixați mânerul pentru aceste două poziții așa cum se arată în imagine.

Următoarele imagini arată câte coșuri pot fi puse în interiorul diferitelor modele de congelator.

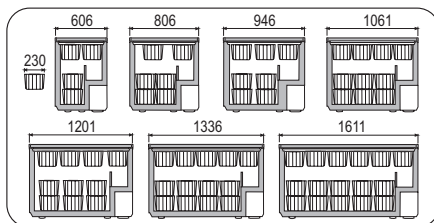

Puteți achiziționa coșuri suplimentare de la centrul local de service.

Sfaturi utile

Recomandări privind păstrarea în congelator

Pentru a obține o congelare eficientă, iată câteva recomandări importante:

- cantitatea maximă de alimente care poate fi congelată într-o perioadă de 24 de ore este indicată pe plăcuța cu datele tehnice;
- procesul de congelare durează 24 ore. În acest interval de timp nu mai pot fi adăugate alte alimente de congelat;
- congelați numai alimente de calitate superioară, proaspete și bine curățate;
- faceți porții mici de alimente, care să se poată congela rapid și complet, iar apoi să puteți dezgheța numai cantitatea necesară;

- înfășurați alimentele în folie de aluminiu sau de polietilenă și verificați ca pachetele să fie etanșe;
- aveți grijă ca alimentele proaspete, necongelate, să nu vină în contact cu cele deja congelate, evitând astfel creșterea temperaturii celor din urmă;
- alimentele fără grăsimi se păstrează mai bine și pe o perioadă mai îndelungată decât cele grase; sarea reduce perioada de păstrare a alimentelor;
- înghețatele pe bază de sucrici, dacă sunt consumate imediat după scoaterea din congelator, pot produce degerături ale pielii;

- se recomandă să notați data congelării pe fiecare pachet, pentru a putea ține evidența perioadei de conservare.

Recomandări pentru conservarea alimentelor congelate

Pentru a obține cele mai bune rezultate de la acest aparat, procedați astfel:

- controlați ca alimentele congelate comercial să fi fost păstrate în mod corespunzător în magazin;
- aveți grijă ca alimentele congelate să fie transferate din magazin în congelator cât mai repede posibil;

- nu deschideți capacul prea des și nu îl lăsați deschis mai mult decât este absolut necesar.
- După dezghețare, alimentele se deteriorează rapid și nu mai pot fi congelate din nou.
- Nu depășiți perioada de păstrare indicată de producătorul alimentelor.

Îngrijirea și curățarea

 **Atenție** Scoateți ștecherul din priză înainte de a efectua orice operație de întreținere.

 Acest aparat conține hidrocarburi în unitatea de răcire; prin urmare, întreținerea și reîncărcarea trebuie efectuate numai de tehnicieni autorizați.

Curățarea periodică

1. Stingeți aparatul.
2. Scoateți ștecherul din priză.
3. Curățați cu regularitate aparatul și accesoriile cu apă caldă și săpun neutru. Curățați cu atenție etanșarea capacului.
4. Uscați bine aparatul.
5. Introduceți ștecherul în priză.
6. Porniți aparatul.

 **Atenție** Nu utilizați detergenți, produse abrazive, produse de curățat extrem de parfumate sau ceară de lustruire pentru a curăța interiorul aparatului. Aveți grijă să nu deteriorați sistemul de răcire.

Important Zona compresorului nu trebuie curățată.

Multe substanțe speciale de curățat suprafețele din bucătărie conțin substanțe chimice care pot ataca/deteriora materialul plastic utilizat în acest aparat. Din acest motiv, se recomandă să curățați carcasa exterioară a apa-

ratului numai cu apă caldă în care s-a adăugat puțin detergent.

Dezghețarea congelatorului

Dezghețați congelatorul când grosimea stratului de gheață atinge aprox. 10-15 mm. Cel mai bine dezghețați congelatorul când conține puține alimente sau chiar deloc. Pentru a înlătura gheața, procedați astfel:

1. Stingeți aparatul.
2. Scoateți alimentele conservate, înfășurați-le în mai multe straturi de ziar și puneți-le într-un loc răcoros.
3. Lăsați capacul deschis, scoateți dopul de scurgere a apei și colectați toată apa dezghețată într-o tavă. Utilizați o răzuitoare pentru a înlătura gheața rapid.
4. După terminarea dezghețării, uscați bine interiorul și puneți iar dopul de scurgere la loc.
5. Porniți aparatul.
6. Setați butonul de reglare a temperaturii pentru a obține o răcire maximă și lăsați aparatul să funcționeze două sau trei ore la această setare.
7. Puneți alimentele din nou în compartiment.

Important Nu folosiți niciodată instrumente de metal ascuțite pentru a îndepărta gheața, deoarece puteți deteriora aparatul. Nu utilizați dispozitive mecanice sau alte mijloace artificiale diferite de cele recomandate de producător, pentru a accelera procesul de dezghețare. Creșterea temperaturii pachetelor cu alimente congelate, în timpul dezghețării, le poate scurta durata de conservare în siguranță.

Cantitatea de gheață de pe pereții aparatului va crește dacă umiditatea mediului ambiant este crescută și dacă alimentele congelate nu sunt împachetate corect.

Perioadele de nefuncționare

Când aparatul nu e utilizat pe perioade lungi, luați următoarele măsuri de precauție:

Ce trebuie făcut dacă...

 **Atenție** Înainte de a remedia defecțiunile scoateți ștecherul din priză.

Numai un electrician calificat sau o persoană competentă trebuie să remedieze defecțiunile care nu apar în acest manual.

1. Stingeți aparatul.
2. Scoateți ștecherul din priză.
3. Scoateți toate alimentele.
4. Dezghețați și curățați aparatul și toate accesoriile.
5. Lăsați capacul deschis pentru a preveni miresurile neplăcute.

Important Dacă aparatul rămâne în stare de funcționare, rugați pe cineva să-l verifice din când în când, pentru ca alimentele din interior să nu se strice în cazul întreruperii curentului electric.

Important În timpul utilizării normale se aud unele sunete (compresorul, circulația agentului de răcire).

Problemă	Cauză posibilă	Soluție
Aparatul face zgomot.	Aparatul nu este sprijinit corect.	Verificați dacă aparatul este stabil (toate cele patru piciorușe trebuie să fie pe podea).
Compresorul funcționează în mod continuu.	Temperatura nu este setată corect.	Setați o temperatură mai ridicată.
	Capacul a fost deschis prea des.	Nu lăsați capacul deschis mai mult decât e necesar.
	Capacul nu e închis corect.	Verificați capacul dacă se închid bine și dacă garniturile sunt nedeteriorate și curate.
	S-au introdus simultan cantități mari de alimente care trebuie congelate.	Așteptați câteva ore și apoi verificați din nou temperatura.
	Alimentele introduse în aparat erau prea calde.	Lăsați alimentele să se răcească la temperatura camerei înainte de a le pune în congelator.
	Temperatura camerei în care e instalat aparatul este prea mare pentru o funcționare corectă.	Încercați să reduceți temperatura camerei în care e instalat aparatul.

Problemă	Cauză posibilă	Soluție
Beculețul de alarmă pentru temperatură ridicată este aprins.	În congelator este prea cald.	Consultați "Alarmă pentru temperatură ridicată".
	Aparatul a fost pornit recent și temperatura încă este prea ridicată.	Consultați "Alarmă pentru temperatură ridicată".
Există prea multă gheață.	Produsele nu sunt ambalate corect.	Ambalați produsele mai bine.
	Capacul nu se închide etanș sau nu este bine închis.	Verificați capacul dacă se închid bine și dacă garniturile sunt nedeteriorate și curate.
	Temperatura nu este setată corect.	Setați o temperatură mai ridicată.
	Dopul de scurgere a apei nu este poziționat corect.	Poziționați dopul de scurgere a apei în mod corect.
Capacul nu se închide de tot.	Există gheață în exces.	Eliminați gheața în exces.
	Garniturile capacului sunt murdare sau lipicioase.	Curățați garniturile capacului.
	Pachetele cu alimente blochează capacul.	Aranjați pachetele în mod corect, vedeți eticheta din interiorul aparatului.
Capacul se deschide greu.	Garniturile capacului sunt murdare sau lipicioase.	Curățați garniturile capacului.
	Supapa este blocată.	Verificați supapa.
Becul nu funcționează.	Becul este defect.	Consultați paragraful "Înlocuirea becului".
În congelator este prea cald.	Temperatura nu este setată corect.	Setați o temperatură mai joasă.
	Capacul nu se închide etanș sau nu este bine închis.	Verificați capacul dacă se închide bine și dacă garnitura este nedeteriorată și curată.
	Înainte de congelare aparatul nu a fost prerăcit suficient.	Răciți în prealabil aparatul un timp suficient.
	S-au introdus simultan cantități mari de alimente care trebuie congelate.	Așteptați câteva ore și apoi verificați din nou temperatura. Data viitoare introduceți, pe rând, cantități mai mici de alimente care trebuie congelate.
	Alimentele introduse în aparat erau prea calde.	Lăsați alimentele să se răcească la temperatura camerei înainte de a le pune în congelator.
	Produsele care urmează a fi congelate sunt puse prea aproape unele de altele.	Puneți produsele astfel încât aerul rece să poată circula printre ele.

Problemă	Cauză posibilă	Soluție
	Capacul a fost deschis prea des.	Încercați să nu deschideți capacul prea des.
	Capacul a fost lăsat deschis mult timp.	Nu lăsați capacul deschis mai mult decât e necesar.
În congelator este prea rece.	Temperatura nu este setată corect.	Setați o temperatură mai ridicată.
Aparatul nu funcționează deloc. Nu funcționează nici răcirea, nici lumina.	Ștecherul nu este introdus corect în priză.	Conectați corect ștecherul.
	Curentul electric nu ajunge la aparat.	Încercați să conectați alt aparat la priză.
	Aparatul nu este pornit.	Porniți aparatul.
	La priză nu există tensiune (încercați să conectați alt aparat la priză).	Contactați un electrician.

Service

Dacă aparatul dvs. tot nu funcționează corespunzător după verificările de mai sus, contactați cel mai apropiat centru de service.

Pentru a obține un serviciu rapid, este esențial ca atunci când îl solicitați să specificați modelul și numărul de serie al aparatului dvs., care pot fi găsite fie pe certificatul de garanție, fie pe plăcuța cu datele tehnice aflată pe partea exterioară dreapta a aparatului.

Înlocuirea becului

1. Deconectați ștecherul de la priză.

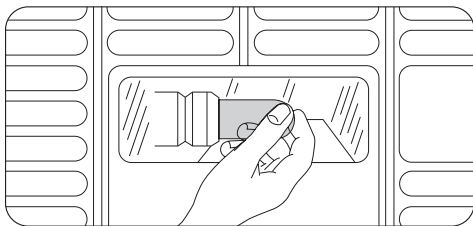

2. Înlocuiți becul cu unul de aceeași putere și care a fost conceput special pentru utilizarea în aparatele electrocasnice. (puterea maximă este marcată pe bec)
3. Introduceți ștecherul în priză.
4. Deschideți capacul. Verificați ca becul să se aprindă.

Date tehnice

Dimensiuni	Înălțime × Lungime x Lățime (mm):	Mai multe informații tehnice sunt specificate pe plăcuța cu datele tehnice de pe partea externă din dreapta a aparatului.
	876 × 1061 × 665	
Timp de atingere a condițiilor normale de funcționare	32 ore	

Instalarea

Amplasarea

 **Avertizare** Dacă eliminați un aparat vechi care are o încuietoare sau un zăvor pe capac, trebuie să aveți grijă să le faceți inutilizabile, astfel încât copiii mici să nu poată rămâne blocați înăuntru.

Important Ștecherul aparatului trebuie să fie accesibil după instalare.

Acest aparat poate fi instalat într-un spațiu interior uscat și bine aerisit (garaj sau pivniță), dar pentru a obține performanțe optime, instalați aparatul într-un loc în care temperatura ambiantă corespunde clasei climatice indicate pe plăcuța cu datele tehnice ale aparatului:

Clasa climatică	Temperatura camerei
SN	+10 °C la + 32 °C
N	+16 °C la + 32 °C
ST	+16 °C la + 38 °C
T	+16 °C la + 43 °C

Conexiunea electrică

Înainte de a conecta aparatul, asigurați-vă că tensiunea și frecvența indicate pe plăcuța cu

Informații privind mediul

Simbolul  e pe produs sau de pe ambalaj indică faptul că produsul nu trebuie aruncat împreună cu gunoierul menajer. Trebuie predat la punctul de colectare corespunzător pentru reciclarea echipamentelor electrice și

datele tehnice corespund cu sursa de alimentare a locuinței dv.

Aparatul trebuie să fie legat la pământ. Ștecherul cablului electric este prevăzut cu un contact în acest scop. Dacă priza din locuință nu este legată la pământ, conectați aparatul la o împământare separată, în conformitate cu reglementările în vigoare, după ce ați consultat un electrician calificat.

Producătorul nu-și asumă nicio responsabilitate dacă aceste măsuri de siguranță nu sunt respectate.

Acest aparat este conform cu Directivele C.E.E.

Norme privind aerisirea

1. Puneți congelatorul în poziție orizontală pe o suprafață fermă. Aparatul trebuie să stea pe toate cele patru picioarele.
2. Aveți grijă ca distanța dintre aparat și perețele spate să fie de 5 cm.
3. Aveți grijă ca distanța dintre aparat și părțile laterale să fie de 5 cm.

Circulația aerului în spatele aparatului trebuie să fie suficientă.

electronice. Asigurându-vă că ați eliminat în mod corect produsul, ajutați la evitarea potențialelor consecințe negative pentru mediul înconjurător și pentru sănătatea persoanelor, consecințe care ar putea deriva din aruncarea necorespunzătoare a acestui

produs. Pentru mai multe informații detaliate despre reciclarea acestui produs, vă rugăm să contactați biroul local, serviciul pentru

eliminarea deșeurilor sau magazinul de la care l-ați achiziționat.

Obsah

Bezpečnostné pokyny	35	Ošetrovanie a čistenie	39
Prevádzka	37	Čo robiť, keď...	40
Ovládací panel	37	Technické údaje	42
Prvé použitie	38	Inštalácia	42
Každodenné používanie	38	Otázky ochrany životného prostredia	43
Užitočné rady a tipy	39		

Vyhradzujeme si právo na zmeny bez predchádzajúceho upozornenia.

Bezpečnostné pokyny

V záujme vlastnej bezpečnosti a na zabezpečenie správneho používania si pred nainštalovaním a prvým použitím spotrebiča starostlivo prečítajte tento návod na používanie vrátane tipov a upozornení. Je dôležité, aby sa kvôli predchádzaniu zbytočným chybám a úrazom zaručilo, že všetci užívatelia tohto spotrebiča budú podrobne oboznámení s jeho obsluhou a s bezpečnostnými pokynmi. Tieto pokyny si uložte a dbajte, aby sa vždy nachádzali pri spotrebiči, aj po presťahovaní alebo predaji inej osobe, a aby bol každý, kto ho používa po celú dobu jeho životnosti, riadne informovaný o používaní a bezpečnosti spotrebiča.

Dodržiavajte tieto bezpečnostné pokyny na ochranu zdravia, života a majetku, pretože výrobca nezodpovedá za škody spôsobené nedbalosťou.

Bezpečnosť detí a zraniteľných osôb

- Tento spotrebič nie je určený pre osoby (vrátane detí) so zníženými fyzickými, senzorickými alebo duševnými schopnosťami, ani pre osoby s nedostatočnými skúsenosťami a vedomosťami, ak nie je zabezpečený dohľad alebo poučenie o bezpečnom používaní spotrebiča zo strany osoby zodpovednej za ich bezpečnosť.
Nenechávajte deti bez dozoru. Musíte mať istotu, že sa nebudú so spotrebičom hrať.
- Všetky obaly odstráňte z dosahu detí. Hrozí riziko zadusenia.
- Ak spotrebič likvidujete, vytiahnite zástrčku spotrebiča z elektrickej zásuvky, odrežte pripojovací kábel (podľa možnosti čo najbližšie k spotrebiču) a demon-tujte dvierka, aby deti pri hre nemohol zasiahnuť elektrický prúd a aby sa nemohli zatvoriť vnútri spotrebiča.
- Ak má tento spotrebič s magnetickými tesneniami dvierok nahradiť starší spotrebič s pružinovým uzáverom (príchytkou dvierok) na dvierkach alebo na

veku, pred likvidáciou starého spotrebiča poškodíte zatvárací mechanizmus tak, aby bol nefunkčný.

Predídete tak uviaznutiu hrajúcich sa detí v spotrebiči.

Všeobecné bezpečnostné pokyny

Varovanie

Vetracie otvory na telese spotrebiča alebo na vstavanej konštrukcii nesmú byť prekryté.

- Spotrebič je určený na uchovávanie potravín a nápojov v bežnej domácnosti, ako sa vysvetľuje v návode na použitie.
- Na urýchľovanie odmrazovania nepoužívajte žiadne mechanické zariadenia ani umelé prostriedky.
- Vnútri chladiacich spotrebičov nepoužívajte iné elektrické spotrebiče (ako sú výrobníky zmrzliny), ak nie sú schválené na tento účel výrobcom.
- Nepoškodzuje chladiaci okruh.
- Chladiaci okruh spotrebiča obsahuje izobután (R600a), prírodný plyn s vysokou kompatibilitou so životným prostredím, ktorý je však horľavý.
Počas prepravy a inštalácie spotrebiča dávajte pozor, aby ste nepoškodili žiadnu časť chladiaceho okruhu.
Ak sa chladiaci okruh poškodil:
 - nepribližujte sa s otvoreným ohňom ani so zápalnými zdrojmi
 - dokonale vyvetrajte miestnosť so spotrebičom
- Je nebezpečné upravovať technické vlastnosti alebo akokoľvek meniť tento spotrebič. Akékoľvek poškodenie prípojného kábla môže spôsobiť skrat, požiar alebo zásah elektrickým prúdom.

 **Varovanie** Elektrické komponenty (sieťový kábel, zástrčka, kompresor) smie vymieňať len autorizovaný servisný pracovník alebo kvalifikovaný servisný personál, aby sa predišlo nebezpečenstvu.

1. Napájací kábel sa nesmie predlžovať.
 2. Uistite sa, že zástrčka za spotrebičom nie je stlačená ani poškodená. Prítláčená alebo poškodená sieťová zástrčka sa môže prehriať a spôsobiť požiar.
 3. Zabezpečte, aby ste mali vždy voľný prístup k zásuvke elektrickej siete.
 4. Neťahajte za napájací elektrický kábel.
 5. Ak je elektrická zásuvka uvoľnená, zástrčku nezapájajte. Hrozí riziko zásahu elektrickým prúdom alebo požiaru.
 6. Spotrebič nesmieme používať, ak chýba kryt vnútorného osvetlenia (ak sa má používať kryt).
- Tento spotrebič je ťažký. Pri jeho premiestňovaní postupujte opatrne.
 - Ak máte vlhké alebo mokré ruky, z mraziaceho priestoru nič nevyberajte ani sa ničoho nedotýkajte, pretože môže dôjsť k poraneniu kože na rukách alebo k omrzlinám.
 - Zabráňte dlhodobému vystaveniu spotrebiča priamemu slnečnému svetlu.
 - Žiarovky (ak sa majú používať) použité v tomto spotrebiči sú špeciálne žiarovky určené výlučne na použitie v domácich spotrebičoch. Nie sú vhodné na osvetlenie izieb v domácnosti.

Každodenné používanie

- Nekladte horúce hrnce na plastové diely spotrebiča.
- Neuchovávajú v spotrebiči horľavý plyn ani tekutinu, pretože môžu explodovať.
- Potraviny nekladte priamo k ventilačnému otvoru v zadnej stene. (Ak je spotrebič beznámrazový)
- Mrazené potraviny sa po rozmrazení nesmú znova zmrazovať.
- Balené mrazené potraviny uchovávajú v súlade s pokynmi výrobcu mrazených potravín.
- Odporúčania výrobcu spotrebiča na uchovávanie potravín sa musia striktné dodržiavať. Pozri príslušné pokyny.
- Do mraziaceho priestoru nekladte sytené ani šumivé nápoje, pretože v nádobách vzniká tlak, ktorý môže

spôsobiť ich explóziu a tá spôsobí poškodenie spotrebiča.

- Zmrzlina môže spôsobiť mrazové popáleniny, ak sa konzumuje priamo po vybratí zo spotrebiča.

Starostlivosť a čistenie

- Pred vykonávaním údržby spotrebič vypnite a vyťahnite jeho zástrčku zo zásuvky elektrickej siete.
- Pri čistení spotrebiča nepoužívajte kovové predmety.
- Na odstraňovanie námrazy nepoužívajte ostré predmety. Používajte plastovú škrabku.

Inštalácia

Dôležité upozornenie Pri elektrickom zapájaní dôsledne dodržiavajte pokyny uvedené v príslušnom odseku.

- Spotrebič rozbalte a skontrolujte, či nie sú viditeľné poškodenia. Spotrebič nepripájajte, ak je poškodený. Prípadné poškodenia okamžite nahláste v mieste, kde ste si spotrebič zakúpili. V takomto prípade si odložte obal.
- Pred zapojením spotrebiča do elektrickej siete sa odporúča počkať aspoň štyri hodiny, aby olej stiekol späť do kompresora.
- Okolo spotrebiča musí byť zabezpečené dostatočné vetranie, v opačnom prípade hrozí prehrievanie. Aby ste dosiahli dostatočné vetranie, riadte sa pokynmi na inštaláciu.
- Spotrebič sa nesmie umiestňovať v blízkosti radiátorov alebo sporákov.
- Dbajte na to, aby bola sieťová zástrčka po nainštalovaní spotrebiča prístupná.

Servis

- Všetky elektrické práce pri údržbe a opravách spotrebiča musí vykonať kvalifikovaný elektrikár alebo zaškolená osoba.
- Servis tohto výrobku musí vykonávať autorizované servisné stredisko. Musia sa používať výhradne originálne náhradné dielce.

Ochrana životného prostredia

 Chladiaci okruh ani izolačné materiály spotrebiča neobsahujú plyny, ktoré by mohli poškodiť ozónovú vrstvu. Spotrebič sa nesmie likvidovať spoločne s komunálnym ani domovým odpadom. Penová izolácia

obsahuje horľavé plyny: spotrebič sa musí likvidovať v súlade s platnými predpismi, ktoré vám na požiadanie poskytnú miestne orgány. Dávajte pozor, aby sa nepoškodila chladiaca jednotka, hlavne na zadnej strane blízko výmenníka tepla. Materiály použité v tomto spotrebiči označené symbolom  sú recyklovateľné.

Prevádzka

Zapínanie

Zasuňte zástrčku do zásuvky elektrickej siete. Otočte regulátor teploty smerom vpravo. Kontrolka elektrického napájania sa rozsvieti.

Dôležité upozornenie Ak je teplota vnútri spotrebiča príliš vysoká, rozsvieti sa výstražný svetelný ukazovateľ alarmu.



Vypínanie

Pri vypínaní spotrebiča otočte regulátor teploty do polohy OFF.

Regulácia teploty

Teplota sa reguluje automaticky.

Pri prevádzkovaní spotrebiča postupujte takto:

- otáčaním regulátora teploty proti smerom k  dosiahnete minimálnu úroveň chladu.
- otáčaním regulátora teploty smerom k  dosiahnete maximálnu úroveň chladu.

 Stredné nastavenie je väčšinou najvhodnejšie.

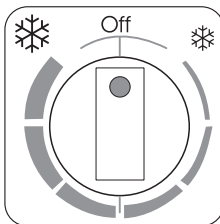

Presné nastavenie si treba vybrať s prihliadnutím na skutočnosť, že teplota v spotrebiči závisí od:

- teploty v miestnosti
- frekvencie otvárania veka
- množstva uchovávaných potravín
- umiestnenia spotrebiča.

Ovládací panel

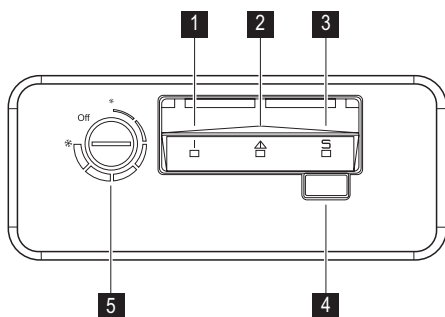

- 1 Svetelný ukazovateľ napájania
- 2 Výstražná kontrolka zvýšenia teploty
- 3 Svetelný ukazovateľ rýchleho zmrazovania
- 4 Spínač rýchleho zmrazovania

5 Regulátor teploty

Funkcia rýchleho zmrazovania

Funkciu rýchleho zmrazovania môžete aktivovať stlačením vypínača rýchleho zmrazovania.

Kontrolka rýchleho zmrazovania sa rozsvieti.

Funkciu môžete kedykoľvek zrušiť stlačením tlačidla rýchleho zmrazovania. Kontrolka rýchleho zmrazovania zhasne.

Alarm pri zvýšení vnútornej teploty

Zvýšenie teploty v mrazničke (spôsobené napríklad výpadkom dodávky elektriny) sa indikuje zapnutím kontrolky alarmu

Počas fázy alarmu do mrazničky nekladajte potraviny.

Po obnovení normálnych podmienok kontrolka alarmu zhasne automaticky.

Prvé použitie

Čistenie interiéru

Pred prvým použitím spotrebiča umyte jeho vnútro a všetky jeho diely vlažnou vodou s prídavkom neutrálneho umývacieho prostriedku, aby ste odstránili typický zápach nového spotrebiča a potom všetky povrchy dôkladne osušte.

Každodenné používanie

Zmrazovanie čerstvých potravín

Mraziaci priestor je vhodný na zmrazovanie čerstvých potravín a na uchovávanie mrazených a hlboko zmrazených potravín po dlhší čas.

Pri zmrazovaní čerstvých potravín aktivujte funkciu rýchleho zmrazovania aspoň 24 hodín pred vložením potravín na zmrazovanie do mraziaceho priestoru. Maximálne množstvo potravín, ktoré sa dá zmraziť počas 24 hodín, je uvedené na **výrobnom štítku** ⁴⁾ Zmrazovanie trvá 24 hodín: v tomto čase nepridávajte iné zmrazované potraviny.

Skladovanie mrazených potravín

Pri prvom uvedení do prevádzky alebo po určitom čase mimo prevádzky nechajte spotrebič pred vložením potravín bežať najmenej 2 hodiny s najvyššími nastaveniami.

Dôležité upozornenie V prípade neúmyselného rozmrazenia potravín, napríklad v dôsledku výpadku napájacieho napätia, za predpokladu, že doba výpadku energie bola dlhšia ako údaj uvedený v technických údajoch pod položkou "akumulačná doba", treba rozmrazené potraviny čo najskôr spotrebovať alebo uvariť a až potom znova zmraziť (po ochladení).

Otvorenie a zatvorenie veka

Vzhľadom na to, že je veko vybavené dobre priliehajúcim tesnením, jeho otvorenie krátko po predchádzajúcom zatvorení bude namáhavé (následkom vytvorenia vákuua vnútri spotrebiča).

Pred opätovným otvorením veka spotrebiča počkajte niekoľko minút. Vákuový ventil vám pomôže pri otvorení veka.

Dôležité upozornenie Nepoužívajte abrazívne čistiace prostriedky ani prášky, pretože by poškodili povrch.

 **Varovanie** Nikdy naťahajte rukoväť príliš silno.

Skladovacie košíky

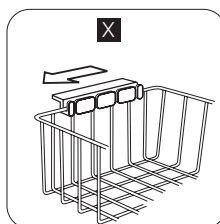

Košíky zaveste na horný okraj mrazničky (X) alebo ich vložte do vnútra mrazničky (Y).

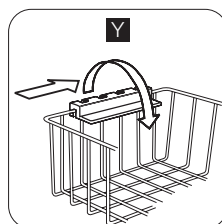

Rukoväte otočte a upevnite v príslušnej polohe, ako je zobrazené na obrázku.

Na nasledujúcich obrázkoch vidno, koľko košíkov možno vložiť do vnútra rôznych modelov mrazničiek.

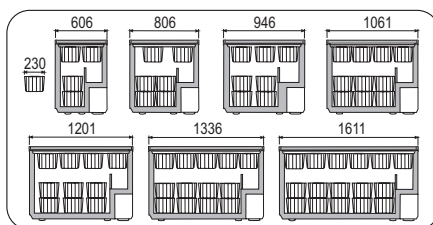

Ďalšie košíky si môžete kúpiť v miestnom servisnom stredisku.

⁴⁾ Pozrite časť "Technické údaje"

Užitočné rady a tipy

Rady na zmrazovanie

Ako pomoc pri optimálnom zmrazovaní uvádzame niekoľko dôležitých rád:

- maximálne množstvo potravín, ktoré možno zmraziť za 24 hodín. sa uvádza na typovom štítku;
- zmrazovanie trvá 24 hodín. V tomto čase sa nesmú pridávať žiadne ďalšie potraviny na zmrazovanie;
- Zmrazujte iba potraviny špičkovej kvality, čerstvé a dôkladne vyčistené;
- potraviny naporcujte na malé porcie, aby sa mohli rýchlo a úplne zmraziť a aby ste neskôr mohli odmraziť iba potrebné množstvo;
- Potraviny zabaľte do alobalu alebo do polyetylénovej fólie; dbajte, aby boli zabalené vzduchotesne;
- Nedovoľte, aby sa čerstvé, nezmrazené potraviny dotýkali potravín, ktoré sú už zmrazené, predídete tak zvýšeniu ich teploty;
- chudé potraviny sa uchovávajú lepšie a dlhšie ako tučné; soľ skracuje dobu skladovateľnosti potravín;

- zmrzliny konzumované bezprostredne po vybratí z mraziaceho priestoru môžu spôsobiť popálenie kože mrazom;
- odporúča sa označiť každé balenie dátumom zmrazovania, aby ste mohli presne sledovať dobu uchovávanía;

Rady na uchovávanie mrazených potravín

Abyste maximálne využili možnosti tohto spotrebiča:

- presvedčte sa, že maloobchodný predajca adekvátne skladuje komerčné mrazené potraviny;
- dbajte, aby ste mrazené potraviny preniesli z predajne potravín do mrazničky podľa možnosti čo najrýchlejšie;
- veko neotvárajte často, ani ho nenechávajte otvorené dlhšie, ako je to nevyhnutné.
- Po rozmrazení sa potraviny rýchlo kazia a nesmú sa znova zmrazovať.
- Neprekračujte dobu skladovania uvedenú výrobcom potravín.

Ošetrovanie a čistenie

 **Pozor** Pred akoukoľvek údržbou spotrebič odpojte od elektrickej siete.

 Tento spotrebič obsahuje uhlíkové filtre v chladiacom agregáte; z tohto dôvodu môžu údržba a plnenie chladiaceho okruhu vykonávať výhradne autorizovaní technici.

Pravidelné čistenie

1. Vypnite spotrebič.
2. Vytiahnite zástrčku zo zásuvky elektrickej siete.
3. Spotrebič a príslušenstvo pravidelne umývajte teplou vodou s prídavkom neutrálneho saponátu. Starostlivo očistite aj tesnenie veka.
4. Spotrebič dôkladne osušte.
5. Zapojte zástrčku spotrebiča do zásuvky elektrickej siete.
6. Zapnite spotrebič.

 **Pozor** Na čistenie vnútorného povrchu spotrebiča nepoužívajte čistiace prostriedky, abrazívne alebo voňavé čistiace prostriedky, ani leštidlá obsahujúce vosk.

Dbajte, aby ste nepoškodili chladiaci systém.

Dôležité upozornenie Oblasť kompresora nemusíte čistiť.

Mnohé značkové čističe kuchynských povrchov obsahujú chemikálie, ktoré môžu pôsobiť agresívne/poškodiť plasty použité v tomto spotrebiči. Z tohto dôvodu sa odporúča čistiť vonkajší kryt tohto spotrebiča iba teplou vodou s malým množstvom umývacieho prostriedku.

Odmrazovanie mrazničky

Keď vrstva námrazy dosiahne hrúbku približne 10-15 mm, mrazničku odmrázte.

Najvhodnejšou dobou na odmrazenie mrazničky je, keď v nej nie sú potraviny alebo ich je málo.

Pri odstraňovaní námrazy vykonajte nasledujúce kroky:

1. Vypnite spotrebič.
2. Vyberte všetky skladované potraviny, zabaľte ich do niekoľkých vrstiev novinového papiera a uložte na studenom mieste.
3. Nechajte veko otvorené, vytiahnite viečko z odtokového kanálíka a zachyťte rozmrazenú vodu v

miske. Na rýchle odstránenie ľadu použite škrabku.

- Po ukončení odmrazovania vnútro osušte a zasuňte zástrčku do zásuvky elektrickej siete.
- Zapnite spotrebič.
- Nastavte regulátor teploty na maximálne chladenie a nechajte spotrebič v činnosti pri tomto nastavení približne dve až tri hodiny.
- Vložte späť potraviny, ktoré ste predtým vybrali.

Dôležité upozornenie Na odstraňovanie námrazy nikdy nepoužívajte ostré kovové predmety, pretože by ste nimi mohli spotrebič poškodiť. Na urýchlenie odmrazovania nepoužívajte žiadne mechanické prostriedky, ani iné zariadenia, ktoré nie sú odporúčané výrobcom. Počas odmrazovania spotrebiča stúpne teplota balíčkov zmrazených jedál a preto sa môže skrátiť ich trvanlivosť.

Množstvo námrazy na stenách spotrebiča sa zvýši, ak je úroveň vlhkosti v okolitom prostredí vysoká alebo ak nie sú skladované potraviny správne zabalené.

Čo robiť, keď...

 **Pozor** Pred odstraňovaním problémov odpojte spotrebič od elektrickej siete.

Pravy, ktoré nie sú popísané v tomto návode, smie vykonávať výhradne vyškolený elektrikár alebo technik.

Obdobia mimo prevádzky

Ak sa spotrebič po dlhší čas nepoužíva, potrebné sú nasledujúce preventívne opatrenia:

- Vypnite spotrebič.
- Vyťahnite zástrčku zo zásuvky elektrickej siete.
- Vyberte všetky potraviny.
- Odmrazte a vyčistite spotrebič a všetky časti príslušenstva.
- Veko nechajte otvorené, aby ste predišli tvorbe nepríjemného pachu.

Dôležité upozornenie Ak sa chladnička ponecháva zapnutá, požiadajte niekoho, aby ju raz za čas skontroloval a zabránil tak znehodnoteniu potravín v prípade výpadku napájania.

Dôležité upozornenie Počas bežnej prevádzky chladnička vydáva zvuky (kompresor, chladiaci okruh).

Problém	Možná príčina	Riešenie
Nadmerná hlučnosť spotrebiča.	Spotrebič nestojí pevne na podklade.	Skontrolujte, či spotrebič stabilne stojí (všetky štyri nožičky musia priliehať k podlahe).
Kompresor pracuje nepretržite.	Nie je správne nastavená teplota.	Nastavte vyššiu teplotu.
	Príliš často ste otvárali veko.	Veko nenechávajte otvorené dlhšie, ako je to nevyhnutné.
	Veko sa nezatvára správne.	Skontrolujte, či veko správne dolieha a či nie je poškodené alebo špinavé tesnenie.
	Naraz bolo vložené príliš veľké množstvo zmrazených potravín.	Počkajte niekoľko hodín a potom opäť skontrolujte teplotu.
	Potraviny vložené do spotrebiča boli príliš teplé.	Pred uložením nechajte potraviny vychladnúť na izbovú teplotu.
	Teplota miestnosti, kde sa nachádza spotrebič, je príliš vysoká pre efektívnu prevádzku.	Skúste znížiť teplotu v miestnosti so spotrebičom.

Problém	Možná příčina	Riešenie
Svieti výstražná kontrolka zvýšenia teploty.	V mrazničke je príliš teplo.	Pozrite časť "Alarm pri zvýšení vnútornej teploty".
	Mraznička bola zapnutá iba nedávno a teplota je ešte stále vysoká.	Pozrite časť "Alarm pri zvýšení vnútornej teploty".
Príliš veľa námrazy a ľadu.	Potraviny nie sú správne zabalené.	Lepšie zabalte potraviny.
	Veko sa nezatvára správne alebo nepriľieha.	Skontrolujte, či veko správne dolieha a či nie je poškodené alebo špinavé tesnenie.
	Nie je správne nastavená teplota.	Nastavte vyššiu teplotu.
	Nie je správne umiestnený uzáver odtokového kanálíka.	Vložte uzáver odtokového kanálíka správnym spôsobom.
Veko nie je úplne zatvorené.	Príliš veľa námrazy a ľadu.	Odstráňte nadbytok námrazy.
	Tesnenie veka je špinavé alebo lepkavé.	Očistite tesnenie veka.
	Balíčky potravín bránia zatvoreniu veka.	Balíčky uložte správne, pozrite štítok spotrebiča.
Veko sa ťažko otvára.	Tesnenie veka je špinavé alebo lepkavé.	Očistite tesnenie veka.
	Ventil je zablokovaný.	Skontrolujte ventil.
Nesvieti žiarovka.	Žiarovka je vypálená.	Pozri časť "Výmena žiarovky".
V mrazničke je príliš vysoká teplota.	Nie je správne nastavená teplota.	Nastavte nižšiu teplotu.
	Veko nepriľieha alebo nie je správne zatvorené.	Skontrolujte, či veko správne dolieha a či nie je poškodené alebo špinavé tesnenie.
	Pred zmrazovaním nebol spotrebič dobre vychladený.	Nechajte, aby sa spotrebič chladil dostatočne dlho.
	Naraz bolo vložené príliš veľké množstvo zmrazovaných potravín.	Počkajte niekoľko hodín a potom opäť skontrolujte teplotu. Nabudúce vložte na zmrazovanie naraz menšie množstvo potravín.
	Potraviny vložené do spotrebiča boli príliš teplé.	Pred uložením nechajte potraviny vychladnúť na izbovú teplotu.
	Zmrazované potraviny sú uložené príliš blízko pri sebe.	Potraviny ukladajte tak, aby okolo nich mohol cirkulovať studený vzduch.
	Veko bolo často otvorené.	Snažte sa neotvárať veko príliš často.
	Veko ostalo otvorené dlhú dobu.	Veko nenechávajte otvorené dlhšie, ako je to nevyhnutné.
V mrazničke je príliš nízka teplota.	Nie je správne nastavená teplota.	Nastavte vyššiu teplotu.
Spotrebič vôbec nepracuje. Nefunguje chladenie ani osvetlenie.	Zástrčka nie je správne zasunutá do zásuvky elektrickej siete.	Pripojte správne sieťovú zástrčku.
	Elektrická energia sa nedostáva do spotrebiča.	Skúste pripojiť iné elektrické zariadenie k sieťovej zásuvke.

Problém	Možná príčina	Riešenie
	Spotrebič sa nezapne.	Zapnite spotrebič.
	V sieťovej zásuvke nie je žiadne napätie (skúste do nej pripojiť iný spotrebič).	Zavolajte elektrikára.

Zákaznícke centrum

Ak spotrebič napriek hore popísaným kontrolám nefunguje bezchybne, zavolajte servisné stredisko.

Na zaručenie rýchlej opravy bude nevyhnutné, aby ste uviedli model a sériové číslo vášho spotrebiča, ktoré nájdete na záručnom liste, ako aj na výrobnom štítku nachádzajúcom sa na vonkajšej strane spotrebiča vpravo.

Výmena žiarovky

1. Vytiahnite zástrčku napájacieho kábla zo zásuvky elektrickej siete.

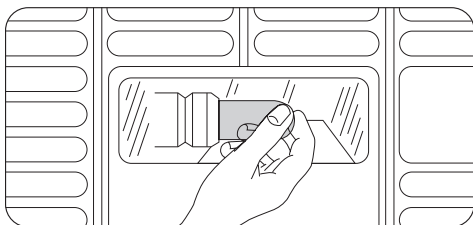

2. Nefunkčnú žiarovku vymeňte za žiarovku s rovnakým príkonom a špeciálne určenú pre domáce spotrebiče (maximálny príkon je uvedený na kryte žiarovky).
3. Zapojte zástrčku spotrebiča do zásuvky elektrickej siete.
4. Otvorte veko. Skontrolujte, či sa žiarovka rozsvietila.

Technické údaje

Rozmery	Výška × Šírka × Hĺbka (mm):	Podrobné technické údaje sú uvedené na typovom štítku na vonkajšej strane spotrebiča vpravo.
	876 × 1061 × 665	
Akumulačná doba	32 hodín	

Inštalácia

Výber miesta

! **Varovanie** Pri likvidácii starého spotrebiča s uzáverom alebo západkou na veku musíte zabezpečiť, aby bol nepoužiteľný a predchádzať tak hrozbe, že sa v ňom zatvorí malé dieťa.

Dôležité upozornenie Zástrčka spotrebiča musí po inštalácii zostať prístupná.

Tento spotrebič môžete nainštalovať na suchom dobre vetranom mieste v interiéri (aj v garáži alebo v pivnici), ale v záujme dosiahnutia optimálnej výkonnosti ho na-

inštalujte v miestnosti, kde teplota prostredia zodpovedá klimatickej triede uvedenej na typovom štítku spotrebiča:

Klimatická trieda	Okolité teplota
SN	+10 °C až +32 °C
N	+16 °C až +32 °C
ST	+16 °C až +38 °C
T	+16 °C až +43 °C

Zapojenie do elektrickej siete

Pred pripojením sa presvedčite, či napätie a frekvencia uvedené na typovom štítku zodpovedajú napätiu vašej domácej siete.

Spotrebič musí byť uzemnený. Napájací elektrický kábel je na tento účel vybavený príslušným kontaktom. Ak domáca sieťová zásuvka nie je uzemnená, spotrebič pripojte k samostatnému uzemneniu v súlade s platnými predpismi. Poradte sa s kvalifikovaným elektrikárom. Výrobca odmieta akúkoľvek zodpovednosť pri nedodržaní hore uvedených bezpečnostných opatrení. Tento spotrebič vyhovuje nasledujúcim smereciam. ES.

Požiadavky na vetranie

1. Mrazničku položte vo vodorovnej polohe na pevnú podlahu. Spotrebič musí stáť na všetkých štyroch nožičkách.
 2. Skontrolujte, či je voľný priestor medzi spotrebičom a stenou za ním 5 cm.
 3. Skontrolujte, či je voľný priestor medzi spotrebičom a stenami po bokoch 5 cm.
- Za spotrebičom musí byť zabezpečené dostatočné prúdenie vzduchu.

Otázky ochrany životného prostredia

Symbol  na výrobku alebo na jeho obale, návode na použitie a záručnom liste znamená, že s výrobkom sa nesmie zaobchádzať ako s komunálnym odpadom. Namiesto toho je potrebné ho odovzdať do najbližšieho zmluvného zberného dvora vykonávajúceho zber odpadu z elektrozariadení za účelom jeho ďalšieho zhodnotenia a spracovania, prípadne predajni pri kúpe

nového výrobku, ak táto predajňa uskutočňuje spätný odber.

Prispajte preto k tomu, aby bol odpad zhodnotený a zneškodnený environmentálne vhodným spôsobom tak, aby sa predišlo jeho negatívnym vplyvom na životné prostredie a ľudské zdravie.

Podrobnejšie informácie nájdete na internetovej stránke www.envidom.sk.

Vsebina

Varnostna navodila _____	44	Vzdrževanje in čiščenje _____	49
Delovanje _____	46	Kaj storite v primeru... _____	50
Upravljalna plošča _____	47	Tehnični podatki _____	52
Prva uporaba _____	47	Namestitev _____	52
Vsakodnevna uporaba _____	47	Skrb za okolje _____	53
Koristni namigi in nasveti _____	48		

Pridržujemo si pravico do sprememb.

Varnostna navodila

Pred vgradnjo in prvo uporabo hladilnika natančno preberite navodila za uporabo, vključno z nasveti in opozorili. S tem zagotovite varno in pravilno uporabo. V izogib nepotrebni napakam in nesrečam poskrbite, da bodo vsi uporabniki hladilnika podrobno seznanjeni z njegovim delovanjem in varnostnimi funkcijami. Navodila shranite in poskrbite, da ob selitvi ali prodaji ostanejo s hladilnikom. Tako zagotovite, da so vsi kasnejši uporabniki ustrezno seznanjeni z načinom uporabe in varnim delovanjem.

Zaradi varnosti uporabnikov in opreme izvedite varnostne ukrepe, opisane v navodilih za uporabo. Proizvajalec ni odgovoren za poškodbe, do katerih pride ob neizvedenih ukrepih.

Varnost otrok in občutljivih oseb

- Hladilnika naj ne uporabljajo osebe (vključno z otroci) z omejenimi telesnimi, čutnimi ali razumskimi sposobnostmi oz. zmanjšanimi izkušnjami in znanjem, razen v primeru, ko je oseba, ki je odgovorna za njihovo varnost, zagotovila nadzor oz. jih natančno seznanila z uporabo hladilnika. Zagotovite ustrezen nadzor otrok in preprečite igranje s hladilnikom.
- Embalažo odstranite izven dosega otrok. Obstaja nevarnost zadušitve.
- Ko odstranjujete rabljen hladilnik, izvlecite vtič iz omrežne vtičnice, odrežite priključni kabel (čim bližje hladilniku) in odstranite vrata. Tako preprečite, da bi bili otroci izpostavljeni nevarnosti udara električnega toka ali bi se zaprli v hladilnik.

- Če ste s tem hladilnikom zamenjali starejši model, ki ima namesto magnetnega tesnjenja vrat uporabljeno zaskočno (patentno) ključavnico na vratih, pred odstranjevanjem rabljenega hladilnika pokvarite ključavnico (da ne bo več možno zaklepanje). Na ta način preprečite, da rabljen hladilnik postane smrtno nevarna past.

Splošna varnostna navodila

Opozorilo!

Prezračevalne odprtine na ohišju naprave ali vgradni konstrukciji naj ne bodo prekrite.

- Naprava je namenjena hrambi hrane in/ali pijače v običajnem gospodinjstvu, kot je opisano v teh navodilih za uporabo.
- Za pospeševanje odtajevanja ne uporabljajte mehanske naprave ali umetnih sredstev.
- V hladilnih napravah ne uporabljajte drugih električnih naprav (kot so aparati za sladolede), razen če jih za ta namen odobri proizvajalec.
- Ne poškodujte hladilnega krogotoka.
- Znotraj hladilnega krogotoka naprave se nahaja hladilno sredstvo izobutan (R600a), naravni plin z visoko stopnjo okoljske neoporečnosti, ki pa je vseeno vnetljiv. Pazite, da se med prevozom in nameščanjem naprave ne poškodujejo sestavni deli hladilnega krogotoka. Če se hladilni krogotok poškoduje, naredite naslednje:
 - izogibajte se odprtemu ognju in virom vžiga,

- temeljito prezračite prostor, kjer stoji naprava.
- Vsakršno spreminjanje lastnosti izdelka ali samega izdelka je nevarno. Poškodbe kabla lahko povzročijo kratek stik, požar in/ali električni udar.



Opozorilo! Da se izognete nevarnosti, mora vse električne dele (električni kabel, vtič, kompresor) zamenjati pooblaščen zastopnik ali usposobljeno servisno osebje.

1. Električnega kabla ni dovoljeno podaljševati.
 2. Pazite, da z zadnjim delom naprave ne stisnete ali poškodujete vtiča. Stisnjen ali poškodovan vtič se lahko pregreje in povzroči požar.
 3. Poskrbite, da boste imeli dostop do električnega vtiča naprave.
 4. Električnega priključnega kabla ne vlečite.
 5. Če je vtičnica za električni vtič zrahljana, vanjo ne vstavljajte vtiča. Lahko pride do električnega udara ali požara.
 6. Naprave ne smete uporabljati brez nameščenega pokrova žarnice (če je predviden) za notranjo osvetlitev.
- Naprava je težka. Bodite previdni, ko jo premikate.
 - Ne odstranite ali se dotikajte elementov v predalih zamrzovalnika, če imate mokre/vlažne roke, ker lahko pride do odrgnin ali ozeblin na koži.
 - Naprava ne sme biti dlje časa izpostavljena neposrednemu soncu.
 - Žarnice (če so predvidene) v tej napravi so posebne vrste, namenjene le uporabi v gospodinjskih aparatih. Niso primerne za osvetlitev prostora.

Vsakodnevna uporaba

- Na plastične dele hladilnika ne postavljajte vročih posod.
- V hladilniku ne hranite vnetljivih plinov in tekočin, ker lahko eksplodirajo.
- Živil ne postavljajte neposredno ob izstopno odprtino za zrak na zadnji steni. (Če ima

naprava funkcijo samodejnega odtaljevanja)

- Odtajanih zamrznjenih živil ni dovoljeno ponovno zamrzniti.
- Embalirana zamrznjena živila shranjujte v skladu z navodili proizvajalca živil.
- Natančno upoštevajte priporočila proizvajalca hladilnika za shranjevanje živil. Oglejte si ustrezna navodila.
- Pijač z ogljikovo kislino ali penečih pijač ne shranjujte v zamrzovalniku, ker nastane pritisk na posodo, ki lahko eksplodira in povzroči poškodbo hladilnika.
- Ledene lizike lahko povzročijo ozeblino, če jih zaužijete takoj po jemanju iz zamrzovalnika.

Vzdrževanje in čiščenje

- Pred vzdrževanjem izklopite napravo in izključite vtič iz vtičnice.
- Naprave ne čistite s kovinskimi predmeti.
- Za odstranjevanje zmrzali z naprave ne uporabljajte ostrih predmetov. Uporabite plastično strgalo.

Namestitev

Pomembno! Za priključitev na električno napetost dosledno upoštevajte navodila v posebnem odstavku.

- Odstranite embalažo in preverite, ali je naprava morda poškodovana. Če je naprava poškodovana, je ne priključite. Morebitne poškodbe takoj sporočite v trgovino, kjer ste napravo kupili. V tem primeru obdržite embalažo.
- Priporočamo, da pred priključitvijo zamrzovalne skrinje počakate najmanj štiri ure, da olje steče nazaj v kompresor.
- Okoli naprave mora biti zagotovljeno ustrezno kroženje zraka, da ne pride do pregrevanja. Za doseg zadostnega zračenja upoštevajte navodila za pravilno namestitev.
- Naprava ne sme biti nameščena v bližini radiatorjev ali štedilnikov.
- Električni vtič mora biti dostopen tudi po namestitvi naprave.

Servis

- Vsa električna dela, potrebna za servisiranje naprave, mora izvesti usposobljen električar ali strokovno usposobljena oseba.
- Izdelek lahko servisira samo pooblaščen serviser, ki mora uporabljati samo originalne nadomestne dele

Varstvo okolja

-  Hladilnik ne vsebuje plinov, ki bi lahko poškodovali ozonsko plast - niti v hladil-

Delovanje

Vklop

Vtič priključite v omrežno vtičnico. Regulator temperature zavrtite v smeri urinega kazalca. Zasveti kontrolna lučka.

Pomembno! Če je temperatura v napravi previsoka, zasveti opozorilna lučka.

Izklop

Zamrzovalno skrinjo izklopite z zasukom regulatorja temperature v položaj OFF.

Regulacija temperature

Regulacija temperature je samodejna.

Opis postopka za upravljanje zamrzovalne skrinje:

- za doseganje najvišje temperature zavrtite regulator temperature proti ❄ .
- za doseganje najnižje temperature zavrtite regulator temperature proti ❄❄ .

nem krogotoku, niti v izolacijskih materialih. Hladilnika ni dovoljeno odstranjevati skupaj z običajnimi gospodinjskimi odpadki. Izolacijska pena vsebuje vnetljive pline: hladilnik odstranite v skladu z veljavnimi predpisi, ki jih dobite na ustreznem občinskem uradu. Izogibajte se poškodbam hladilne enote, predvsem na zadnji strani poleg toplotnega izmenjevalnika. Materiali, ki so uporabljeni pri tej napravi in so označeni s simbolom ♻ , se lahko reciklirajo.

 Najbolj primerna je običajno srednja nastavitvev.

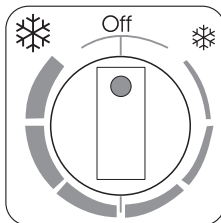

Za natančno nastavitvev upoštevajte, da je temperatura v zamrzovalni skrinji odvisna od:

- temperature v prostoru
- pogostosti odpiranja pokrova zamrzovalne skrinje
- količine shranjenih živil
- mesta namestitve zamrzovalne skrinje.

Upravljalna plošča

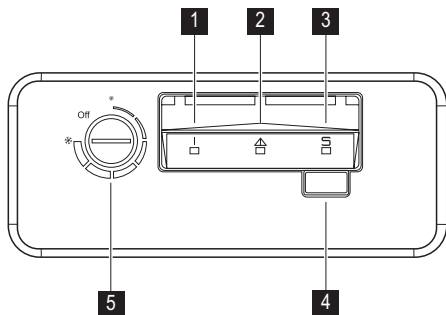

- 1 Kontrolna lučka
- 2 Opozorilna lučka visoke temperature
- 3 Lučka hitrega zamrzovanja
- 4 Stikalo hitrega zamrzovanja

Prva uporaba

Čiščenje notranjosti

Pred prvo uporabo hladilnika očistite notranjost in vso notranjo opremo. Za čiščenje uporabite mlačno vodo z nevtralnimi milom, da odstranite tipičen vonj po novem izdelku. Hladilnik nato obrišite do suhega.

Vsakodnevna uporaba

Zamrzovanje svežih živil

Zamrzovalnik je primeren za zamrzovanje svežih živil in dolgotrajno shranjevanje zamrznjenih in globoko zamrznjenih živil. Za zamrzovanje svežih živil najmanj 24 ur pred vstavljanjem živil v zamrzovalnik vklopite funkcijo za hitro zamrzovanje. Največja količina živil, ki jih lahko zamrznete v 24 urah, je določena na **napisni ploščici** ⁵⁾ Postopek zamrzovanja traja 24 ur: med tem časom ne dodajajte drugih živil za zamrzovanje.

Shranjevanje zamrznjene hrane

Ob prvem vklopu ali po daljšem obdobju neuporabe naj zamrzovalnik vsaj dve uri deluje

5) Glejte poglavje "Tehnični podatki"

5 Regulator temperature

Funkcija hitrega zamrzovanja

Funkcijo hitrega zamrzovanja lahko vklopite s pritiskom stikala hitrega zamrzovanja. Zasveti lučka hitrega zamrzovanja. Funkcijo lahko s pritiskom stikala hitrega zamrzovanja kadarkoli izklopite. Lučka hitrega zamrzovanja ugasne.

Alarm visoke temperature

Na dvig temperature v zamrzovalni skrinji (npr. zaradi izpada elektrike) opozarja vklop opozorilne lučke.

V času alarma ne vstavljajte živil v zamrzovalno skrinjo.

Ko se zamrzovalna skrinja povrne v normalno stanje, se opozorilna lučka samodejno izklopi.

Pomembno! Ne uporabljajte detergentov ali grobih praškov, ker lahko poškodujete premaz.

pri najvišji nastavitvi, preden vanj položite živila.

Pomembno! V primeru nenamernega odtajanja, npr. da je izpad električnega toka daljši od vrednosti, navedene v razpredelnici tehničnih podatkov pod »Čas naraščanja temperature«, morate odtajana živila porabiti hitro ali takoj skuhati in ponovno zamrzniti.

Odpiranje in zapiranje pokrova

Pokrov ima tesno oprijemajoče tesnilo, zato ga ni lahko odpreti v kratkem času po zapiranjju (zaradi vakuuma, ki se ustvari v notranjosti).

Pred ponovnim odpiranjem skrinje počakajte nekaj minut. Vakuumski ventil vam pomaga odpreti pokrov.

⚠ Opozorilo! Ročaja nikoli ne povlecite z veliko silo.

Košare za shranjevanje

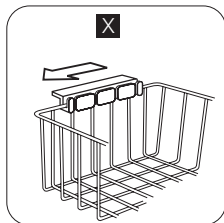

Košare obesite na zgornji rob zamrzovalne skrinje (X) ali pa jih postavite vanjo (Y).

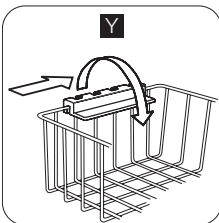

Ustrezno obrnite in namestite ročaje za opisana položaja, kot je prikazano na sliki.

Naslednje slike prikazujejo, koliko košar lahko spravimo v različne modele zamrzovalnih skrinj.

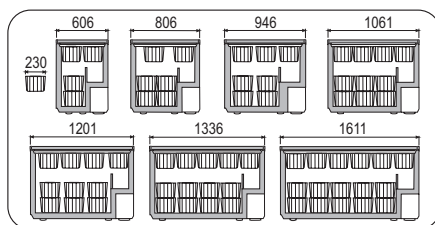

Dodatne košare lahko kupite v krajevnem servisnem centru.

Koristni namigi in nasveti

Nasveti za zamrzovanje

Nekaj pomembnih nasvetov za čim boljši postopek zamrzovanja:

- največja količina živil, ki jih lahko zamrznete v času 24 ur je prikazana na napisni ploščici;
- postopek zamrzovanja traja 24 ur; med tem časom ne dodajajte drugih živil za zamrznitev;
- zamrznete lahko samo visoko kakovostna, sveža in temeljito očiščena živila;
- živila razdelite v manjše zavoje, da hitreje in popolnoma zamrznejo, pozneje pa lahko odtajate samo količino, ki jo potrebujete;
- živila zavijte v aluminijasto folijo oz. vstavite v polivinilaste vrečke, da zagotovite neprodušnost;
- preprečite, da bi se sveža, nezamrznjena živila dotikala zamrznjenih živil, ker bi se lahko pri tem povišala temperatura slednjih;

- pusta živila se shranjujejo bolje in daljši čas kot mastna živila; sol skrajša čas shranjevanja živil;
- če ledene kocke zaužijete takoj po jemanju iz zamrzovalnika, lahko pride do ozeblin;
- priporočamo, da na posamezne pakete napišete datum, da zagotovite pregled nad časom shranjevanja.

Nasveti za shranjevanje zamrznjenih živil

Nasveti za doseglo najboljšega delovanja naprave:

- preverite, ali so komercialno zamrznjena živila v trgovini pravilno shranjena;
- zagotovite čim hitrejši transport zamrznjenih živil iz trgovine do zamrzovalnika;
- pokrova ne odpirajte prepogosto ter ga ne držite odprtega dalj časa, kot je nujno potrebno.
- Ko so živila odmrznjena, se hitro pokvarijo in jih ni možno ponovno zamrzniti.
- Živil ne shranjujte dalj časa, kot predpisuje proizvajalec.

Vzdrževanje in čiščenje

 **Previdnost!** Pred vzdrževalnimi deli izklopite hladilnik iz omrežne napetosti.

 Hladilnik vsebuje ogljikovodike v hladilni enoti; vzdrževalna dela in ponovno polnjenje lahko izvajajo samo pooblaščenih tehnik.

Redno čiščenje

1. Napravo izklopite.
2. Vtič izvlecite iz omrežne vtičnice.
3. Zamrzovalno skrinjo in opremo redno čistite z mlačno vodo in nevtralnimi milom. Natančno očistite tesnilo na pokrovu.
4. Zamrzovalno skrinjo obrišite do suhega.
5. Vtič priključite v omrežno vtičnico.
6. Vključite napravo.

 **Previdnost!** Za čiščenje notranjosti skrinje ne uporabljajte detergentov, abrazivnih sredstev, močno odiravljivih čistilnih sredstev ali loščil na osnovi voska. Pazite, da ne poškodujete hladilnega sistema.

Pomembno! Področja okoli kompresorja ni potrebno čistiti.

Veliko posebnih čistil za čiščenje kuhinjskih površin vsebuje kemikalije, ki lahko razjedajo/poškodujejo plastične dele hladilnika. Zaradi tega priporočamo, da zunanje dele hladilnika čistite samo s toplo vodo z dodano majhno količino sredstva za pomivanje.

Odtaljevanje zamrzovalnika

Ko debelina ledu doseže 10-15 mm, ga morate odstraniti.

Najprimernejši čas za odtaljevanje zamrzovalne skrinje je, ko v njej ni živil oz. je samo malo živil.

Postopek za odstranjevanje ledu:

1. Izklopite zamrzovalno skrinjo.
2. Odstranite zamrznjena živila, jih zavijte v več plasti časopisnega papirja in jih odložite v hladen prostor.

3. Pokrov pustite odprt, iz kanala za odtok odtaljene vode odstranite čep ter vso odtaljeno vodo zberite na podstavku. Za hitro odstranjevanje ledu uporabite strgalo.
4. Po odtaljevanju do suhega zbršite notranjost in ponovno namestite čep.
5. Vključite zamrzovalno skrinjo.
6. Regulator temperature nastavite v položaj za doseganje najnižje temperature ter za dve do tri ure zaženite zamrzovalno skrinjo s to nastavitvijo.
7. Ponovno vstavite predhodno odstranjena živila.

Pomembno! Za odstranjevanje ivja ali ledu nikoli ne uporabljajte ostrih kovinskih pripomočkov, ker lahko poškodujete skrinjo. Za hitrejšo odtaljevanje ne uporabljajte mehanskih ali nenaravnih sredstev, razen tistih, ki jih priporoča proizvajalec. Povišanje temperature paketov zamrznjenih živil med odtaljevanjem lahko skrajša čas varnega shranjevanja živil.

Količina ledu na stenah naprave se poveča, če je v prostoru s skrinjo visoka zračna vlaga in če zamrznjena hrana ni pravilno zavita.

Obdobja nedelovanja

Če naprave dalj časa ne boste uporabljali, izvedite naslednje ukrepe:

1. Napravo izklopite.
2. Vtič izvlecite iz omrežne vtičnice.
3. Odstranite vsa živila.
4. Odtajajte in očistite zamrzovalno skrinjo ter vso opremo.
5. Pokrov pustite odprt, da preprečite nastanek neprijetnih vonjav.

Pomembno! Če ostane zamrzovalna skrinja vklopljena, prosite koga, da občasno pogleda, ali se ni hrana v njej pokvarila zaradi morebitnega izpada elektrike.

Kaj storite v primeru...

 **Previdnost!** Pred odpravljanjem težav izvlecite vtič iz omrežne vtičnice.

Težave, ki niso opisane v tem priročniku, mora odpraviti usposobljen električar ali strokovno usposobljena oseba.

Pomembno! Med običajnim delovanjem nastajajo določeni zvoki (kompresor, kroženje hladilne tekočine).

Motnja	Možen vzrok	Rešitev
Naprava povzroča preveč hrupa.	Naprava ni pravilno nameščena.	Preverite, ali naprava stoji stabilno (na tleh morajo stati vse štiri noge).
Kompresor deluje neprekinjeno.	Temperatura ni pravilno nastavljena.	Nastavite višjo temperaturo.
	Pokrov se pre pogosto odpira.	Pokrova ne držite odprtega dalj časa, kot je potrebno.
	Pokrov ni pravilno zaprt.	Preverite, ali se pokrov dobro zapira in ali je tesnilo nepoškodovano in čisto.
Vključena je opozorilna lučka visoke temperature.	V zamrzovalno skrinjo ste hkrati vstavili veliko količino živil, ki jih je treba zamrzniti.	Počakajte nekaj ur in zatem ponovno preverite temperaturo.
	Živilo, ki ste ga vstavili v napravo, je bilo pretoplo.	Pred shranjevanjem počakajte, da se živilo ohladi na sobno temperaturo.
	Temperatura prostora, v katerem je naprava, je previsoka za učinkovito delovanje.	Poskušajte znižati temperaturo prostora, v katerem je naprava.
Nastaja preveč ivja in ledu.	V zamrzovalniku je pretoplo.	Oglejte si poglavje "Alarm visoke temperature".
	Skrinja je bila pred kratkim vključena in temperatura je še vedno previsoka.	Oglejte si poglavje "Alarm visoke temperature".
Pokrov se ne zapre do konca.	Živila niso pravilno zavita.	Živila bolje zavijte.
	Pokrov ni pravilno zaprt oz. se ne zapira dobro.	Preverite, ali se pokrov dobro zapira in ali je tesnilo nepoškodovano in čisto.
	Temperatura ni pravilno nastavljena.	Nastavite višjo temperaturo.
	Čep na odprtini za izčrpavanje vode ni pravilno nameščen.	Pravilno namestite čep na odprtini za izčrpavanje vode.
	Nastaja preveč ivja in ledu.	Odstranite ivje in led.
	Tesnilo na pokrovu je umazano in lepljivo.	Očistite tesnilo na pokrovu.
	Živila blokirajo pokrov.	Pravilno razporedite živila, glejte nalepko v skrinji.

Motnja	Možen vzrok	Rešitev
Pokrov se težko odpira.	Tesnilo na pokrovu je umazano in lepljivo.	Očistite tesnilo na pokrovu.
	Ventil je blokiran.	Preverite ventil.
Žarnica ne deluje.	Žarnica je okvarjena.	Oglejte si poglavje "Zamenjava žarnice".
V zamrzovalniku je pretoplo.	Temperatura ni pravilno nastavljena.	Nastavite nižjo temperaturo.
	Pokrov se ne zapira dobro oz. ni pravilno zaprt.	Preverite, ali se pokrov dobro zapira in ali je tesnilo nepoškodovano in čisto.
	Zamrzovalna skrinja pred začetkom zamrzovanja ni bila dovolj ohlajena.	Zagotovite zadostno predhodno ohlajevanje.
	V zamrzovalno skrinjo ste hkrati vstavili veliko količino živil, ki jih je treba zamrzniti.	Počakajte nekaj ur in zatem ponovno preverite temperaturo. Naslednjič vstavite manjše količine živil, ki jih želite zamrzniti.
	Živilo, ki ste ga vstavili v napravo, je bilo pretoplo.	Pred shranjevanjem počakajte, da se živilo ohladi na sobno temperaturo.
	Živila, ki jih želite zamrzniti, so postavljena preblizu skupaj.	Živila vstavite tako, da lahko med njimi kroži hladen zrak.
	Pokrov se pogosto odpira.	Pokrova ne odpirajte tako pogosto.
V zamrzovalniku je prehladno.	Pokrov je bil odprt daljši čas.	Pokrova ne držite odprtega dalj časa, kot je potrebno.
	Temperatura ni pravilno nastavljena.	Nastavite višjo temperaturo.
	Naprava ne deluje. Hlajenje in osvetlitev ne delujeta.	Vtič ni pravilno priključen v omrežno vtičnico.
	Električna napetost ne pride do naprave.	Poizkusite na isto vtičnico priključiti kakšen drug gospodinjski aparat.
	Zamrzovalna skrinja ni vključena.	Vključite napravo.
	V omrežni vtičnici ni električne napetosti (v vtičnico priključite drugo električno napravo).	Pokličite električarja.

Servisna služba

Če zamrzovalna skrinja tudi po izvedenih zgornjih preverjanjih ne deluje pravilno, pokličite najbližji servisni center.

Za zagotovitev hitrega servisiranja je pomembno, da pri klicu navedete ime modela in serijsko številko vaše skrinje. Te podatke lahko najdete na garancijskem listu ali na napis-

ni ploščici, ki se nahaja na zunanji desni strani skrinje.

Zamenjava žarnice

1. Iztaknite vtič iz omrežne vtičnice.

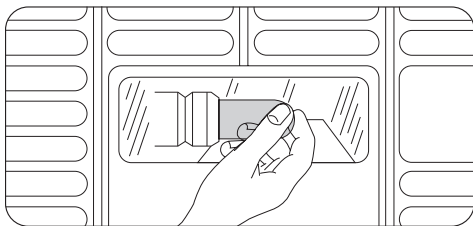

- Žarnico zamenjajte z žarnico enake moči in posebej prilagojeno gospodinjstkim aparatom (največja moč je prikazana na pokrovu žarnice).
- Vtič priključite v omrežno vtičnico.
- Odprite pokrov. Preverite, če žarnica zasveti.

Tehnični podatki

Dimenzije	Višina × širina × globina (mm):	Ostali tehnični podatki so zapisani na napisni ploščici na zunanji desni strani zamrzovalne skrinje.
	876 × 1061 × 665	
Čas dviganja	32 ur	

Namestitev

Namestitev

⚠ Opozorilo! Ko odstranjujete rabljeno zamrzovalno skrinjo, ki ima na pokrovu ključavnico ali kljuko, le-to pokvarite, da se otroci ne morejo zakleniti v notranjost.

Pomembno! Naprava mora imeti po namestitvi omogočen dostop do vtiča.

To napravo lahko namestite v suhem, dobro prezračevanem prostoru (garaža ali klet), vendar pa je za optimalno delovanje najbolje, da jo namestite v prostoru s temperaturo, ki ustreza klimatskemu razredu, navedenemu na ploščici za tehnične navedbe naprave:

Klimatski razred	Temperatura okolja
SN	+10 °C do +32 °C
N	+16 °C do +32 °C
ST	+16 °C do +38 °C
T	+16 °C do +43 °C

Priključitev na električno napetost

Pred priključitvijo se prepričajte, da sta napetost in frekvenca na napisni ploščici enaki kot

sta omrežna napetost in frekvenca na mestu priključitve. Hladilnik mora biti ozemljen. V ta namen je na napajalnem kablu nameščen varnostni omrežni vtič. Če omrežna vtičnica ni ozemljena, priključite hladilnik na ločeno ozemljitveno točko v skladu s trenutno veljavnimi predpisi. Posvetujte se z usposobljenim električarjem. Proizvajalec zavrača vsakršno odgovornost v primeru neupoštevanja zgornjih varnostnih opozoril. Hladilnik je izdelan v skladu z naslednjimi smernicami EGS.

Zahteve za zračenje

- Zamrzovalno skrinjo postavite v vodoravni položaj na trdno površino. Skrinja mora stati na vseh štirih nogah.
 - Zagotovite, da je razdalja med zamrzovalno skrinjo in zadnjo steno enaka 5 cm.
 - Zagotovite, da ima zamrzovalna skrinja ob straneh 5 cm prostora.
- Zagotovite zadostno kroženje zraka za zamrzovalno skrinjo.

Skrb za okolje

Simbol  na izdelku ali njegovi embalaži označuje, da z izdelkom ni dovoljeno ravnati kot z običajnimi gospodinjskimi odpadki, Izdelek odpeljite na ustrezno zbirno mesto za predelavo električne in elektronske opreme. S pravilnim načinom odstranjevanja izdelka boste pomagali preprečiti morebitne

negativne posledice in vplive na okolje in zdravje ljudi, ki bi se lahko pojavile v primeru nepravilnega odstranjevanja izdelka. Za podrobnejše informacije o odstranjevanju in predelavi izdelka se obrnite na pristojen mestni organ za odstranjevanje odpadkov, komunalno službo ali na trgovino, v kateri ste izdelek kupili.



www.zanussi.com/shop



804180321-A-142012