

SQ	Udhëzimet për përdorim	2
HR	Upute za uporabu	14
MK	Упатство за ракување	26
RO	Manual de utilizare	39

Vatër gatimi
Ploča za kuhanje
Плоча за готвење
Plită

USER MANUAL

ZGG62414

AL HR MK RO

ZANUSSI

Përmbajtja

Të dhëna për sigurinë _____	2	Kujdesi dhe pastrimi _____	10
Instalimi _____	4	Si të veprojmë nëse... _____	11
Përshkrim i produktit _____	8	Të dhëna teknike _____	12
Funksionimi _____	8	Probleme që lidhen me mjedisin _____	13
Udhëzime dhe këshilla të nevojshme _____	9		

Rezervohet mundësia e ndryshimeve.

Të dhëna për sigurinë

 **Paralajmërim** Këto udhëzime janë të vlefshme vetëm në vendet simbolet e të cilave shfaqen në kapakun e kësaj broshure.

 Lexoni me kujdes këtë manual para instalimit dhe përdorimit të pajisjes. Kjo është në interes të sigurisë suaj dhe për të siguruar funksionimin e duhur. Mbajini këto udhëzime dhe sigurohuni që të jenë me pajisjen kur ajo zhvendoset ose shitet. Të gjithë personat që përdorin pajisjen duhet të dinë plotësisht për funksionimin e saj dhe veçoritë e sigurisë.

Siguria e përgjithshme

 **Paralajmërim** Personat (duke përfshirë fëmijët) me aftësi fizike, ndjesore dhe mendore të kufizuara ose me mungesë përvoja dhe njohurish nuk duhet ta përdorin pajisjen. Këta njerëz duhet të jenë nën mbikëqyrje ose të udhëzohen për përdorimin e pajisjes, nga një person përgjegjës për sigurinë e tyre.

Siguria për fëmijët

- Këtë pajisje mund ta përdorin vetëm personat e rritur. Fëmijët duhet të mbikëqyren për t'u siguruar se nuk luajnë me pajisjen.
- Mbajini të gjitha materialet e ambalazhimit larg fëmijëve. Ekziston rreziku i asfiksimit ose lëndimit fizik.
- Fëmijët mbajini larg nga pajisja gjatë dhe pas punës së saj, derisa pajisja të jetë ftohur.

Përdorimi

- Hiqni çdo paketim, ngjitëse dhe shtresën mbrojtëse të panelit të vatrës prej inoksi (nëse ka) nga pajisja para përdorimit të parë. Mos e hiqni etiketën e specifikimeve. Kjo gjë mund të shfuqizojë garancinë.
- Pas çdo përdorimi vendosini zonat e gatimit në pozicionin fikur.
- Vatrën dhe pjesët e tjera janë të nxehta gjatë dhe pas përdorimit. Mos vendosni takëme dhe kapakë tenxheresh mbi sipërfaqen e gatimit. Ena e gatimit dhe përmbajtja e saj mund të përmbysen. Ka rrezik djegieje.
- Yndyra dhe vaji i nxehtë mund të marrin flakë shumë shpejt. Ka rrezik zjarri.
- Mos e lini pajisjen të pambikëqyrrur gjatë punës.
- Mbikëqyreni gjithmonë pajisjen gjatë punës.
- Mos lejoni që të derdhen lëngje brenda vrimave në pjesën e sipërme të vatrës së gatimit
- Mos e përdorni vatrën pa enë gatimi mbi të.
- Pajisja është vetëm për përdorim shtëpiak. Mos e përdorni pajisjen për përdorim tregtar dhe industrial.

 **Kujdes** Kjo pajisje është vetëm për përdorime gatimi. Ajo nuk duhet të përdoret për funksione të tjera, për shembull për ngrohje dhome.

- Përdorni vetëm enë gatimi me diametër që përket me dimensionet e vatrës. Ekziston

rreziku i tejnxejjes dhe i thyerjes së pllakës së xhamit (nëse ka).

- Mos përdorni tigan me diametër më të vogël se madhësia e vatrës. Flakët mund të nxehin dorezën e tiganit. Referojuni tabelës në kapitullin "Udhëzime dhe këshilla të nevojshme".
- Enët e gatimit nuk duhet të shtrihen mbi pjesën e butonave.
- Sigurohuni që enët të mos dalin jashtë buzëve të sipërfaqes së gatimit dhe që të jenë vendosur në qendër të rrathëve për të shmangur rreziqet e sigurisë.
- Mos përdorni enë gatimi të paqëndrueshme ose enë me fund të dëmtuar. Ekziston rreziku i përmbysjes dhe i aksidenteve.
- Mos vendosni produkte të ndezshme ose sende të lagura me produkte të ndezshme, objekte që shkrihen (prej plastike ose alumini) dhe/ose pëlhura në pajisje, afër ose mbi të. Ka rrezik shpërthimi ose zjarri.
- Përdorni vetëm aksesoret e ofruar me pajisjen.
- Bëni kujdes kur lidhni pajisjen në prizat pranë saj. Mos lini kabllo të elektrike të prekin pajisjen ose enët e nxehta. Mos lini të koklaviten kabllo të elektrike.

Instalimi

- **Duhet t'i lexoni këto udhëzime. Prodhuesi nuk është përgjegjës për asnjë lëndim ndaj personave dhe kafshëve ose dëmtime ndaj pronës të shkaktuara nga mosndjekja e këtyre kërkesave.**
- **Për të shmangur rrezikun e dëmtimit të strukturës ose lëndimet fizike, instalimi, lidhja e pajisjet tek korrenti dhe sistemi i furnizimit me gaz, përgatitja dhe mirëmbajtja e pajisjes duhen bërë vetëm nga një person i kualifikuar në pajtim me standardet dhe rregullat vendore në fuqi.**
- Sigurohuni që pajisja të mos jetë dëmtuar nga transporti. Mos e lidhni pajisjen në rrjet, po të jetë dëmtuar. Nëse është e nevojshme, flisni me shitësin.

- Përdorni vetëm pajisje të integruara pasi ta keni montuar pajisjen siç duhet në njësitë e integruara dhe në sipërfaqet e punës që përputhen me standardet në fuqi.
- Mos e instaloni rrafshin e gatimit mbi një pajisje shtëpiake nëse këto udhëzime të instalimit nuk e lejojnë.
- Pajisjen instalojeni vetëm mbi një sipërfaqe pune të sheshtë.
- Mos i ndryshoni specifikimet dhe mos e modifikoni këtë produkt. Ekziston rreziku i lëndimit dhe i dëmtimit të pajisjes.
- Ndiqni plotësisht ligjet, rregulloret, direktivat dhe standardet në fuqi të vendit ku do të përdorni pajisjen (normat e sigurisë, normat e riciklimit, rregullat e sigurisë elektrike etj.)
- Ruani largësitë minimale nga pajisjet dhe njësitë e tjera.
- Instaloni mbrojtjen kundër goditjeve elektrike, si për shembull, montoni sirtarët vetëm me një bazament mbrojtës nën pajisje.
- Ruajini sipërfaqet e çara të pjesës së sipërme nga lagështira, me një izolues të saktë.
- Puthiteni pajisjen me planin e punës pa lënë asnjë hapësirë duke përdorur një izolues të përshtatshëm.
- Parandaloni dëmtimin e bazamentit të pajisjes nga avulli dhe lagështia e krijuar, p.sh. nga enëlarësja ose furra.
- Mos e instaloni pajisjen pranë dyerve ose nën dritare. Dyert dhe dritaret që hapen mund të përmbysin enë të nxehta gatimi nga rrafshi i gatimit.
- Para instalimit, sigurohuni që kushtet e furnizimit lokal (lloji i gazit dhe presioni) dhe përshtatja e pajisjes të jenë të përputhshme. Kushtet e përshtatjes për këtë pajisje tregohen në etiketën e parametrave, e cila mund të gjendet afër tubit të furnizimit me gaz.
- Kjo pajisje nuk është e lidhur me ndonjë sistem të nxjerrjes së tymrave të djegies. Ajo duhet të instalohet dhe të lidhet në pajtim me rregulloret ekzistuese për

instalimin. Duhet bërë kujdes i veçantë për kushtet përkatëse lidhur me ajrimin.

- **Përdorimi i një pajisjeje gatimi me gaz shkaktton nxehtësi dhe lagështi në dhomën ku është instaluar pajisja. Sigurohuni që kuzhina të jetë e ajruar mirë: mbajini hapur vrimat natyrore të ajrimit ose instaloni një pajisje mekanike ajrimi (kapuç mekanik për ajrim).**
- **Më shumë ajrim (për shembull hapja e dritares ose rritja e nivelit të ajrimit mekanik ku është e pranishme) është e domosdoshme kur e përdorni pajisjen në mënyrë intensive për një kohë të gjatë.**
- Ndiqini me kujdes udhëzimet për lidhjet elektrike. Ka rrezik lëndimi nga rryma elektrike.
- **Shkëputeni pajisjen nga rrjeti elektrik përpara se të kryeni mirëmbajtjeje ose pastrim.**
- Terminali i kabllos kryesore ka tension elektrik.
- Shkëputeni tensionin nga terminali.
- Siguroni mbrojtjen nga goditja elektrike nëpërmjet montimit profesional.
- Lidhjet e lira dhe joprofesionale spinë-prizë mund ta tejnxehin terminalin.
- Lidhjet me grupin e prizës duhet të kryhen saktë nga një electricist i kualifikuar.

Instalimi

 **Paralajmërim** Udhëzimet e mëposhtme lidhur me instalimin dhe mirëmbajtjen duhet të kryhen nga një personel i kualifikuar dhe në përputhje me standardet dhe rregullat vendore në fuqi.

Lidhja e gazit

Zgjidhni lidhje të palëvizshme ose përdorni një tub fleksibël prej inoksi në përputhje me rregulloren në fuqi. Nëse përdorni tuba metalikë fleksibël, bëni kujdes që këta të mos bien në kontakt me pjesët e lëvizshme ose që të mos shtypen. Gjithashtu kini kujdes kur vatra të vendoset bashkë me furrën.

- Përdorni një kapëse në kablo për të parandaluar përdredhjen e tij.
- Përdorni kabllo e duhur për lidhje me rrymën dhe ndëroni kabllo të dëmtuara me kablo të përshtatshme. Kontaktoni Qendrën lokale të Shërbimit.
- Pajisja duhet të ketë instalimin elektrik të tillë që t'ju lejojë ta shkëpusni pajisjen nga ushqimi elektrik në të gjitha polet me një zgavër kontakti prej së paku 3 mm.
- Nëse mbajtësja shtrënguese është shumë pranë bllokut të terminalit, bëni gjithnjë kujdes që kabloja lidhëse të mos bjerë në kontakt me cepin e mbajtëses.
- Duhet të dispononi mjetet e duhura izoluese: çelësa mbrojtës, siguresa (siguresa tip vidhash të hequra nga pronari), çelësa tokëzues dhe kontaktorë.

Hedhja e pajisjes

- Për të parandaluar rrezikun e lëndimeve ose dëmtimeve fizike
 - Shkëputeni pajisjen nga rrjeti.
 - Priteni kordonin elektrik atje ku lidhet me pajisjen dhe hidheni.
 - Shtypini tubat e jashtëm të gazit nëse janë të montuar.
 - Kontaktoni vendet lokale të autorizuara për hedhjen e pajisjes tuaj.

E rëndësishme Sigurohuni që presioni i furnizimit me gas të pajisjes u bindet vlerave të rekomanduara. Rekordi tip bërryl lidhet me linjën e ushqimit me gaz nëpërmjet një dadoje të filetuar G 1/2". Vidhosini pjesët pa ushtruar forcë, rregulloni lidhjen në drejtimin e kërkuar dhe shtrëngojini mirë të gjitha.

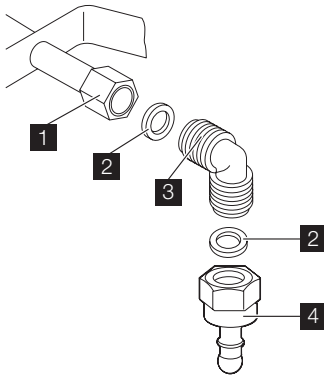

- 1** Fundi i boshtit me vidë
- 2** Rondelja (rondelja shtesë është vetëm për Slloveni dhe Turqi)
- 3** Bërryli
- 4** Mbajtësja e tubit prej gome për gaz të lëngshëm (vetëm për Slloveni dhe Turqi)

Gazi i lëngët: përdorni mbajtësen e tubit prej gome. Gjithmonë përdorni rondelën. Më pas vazhdoni me lidhjen e gazit. Tubi fleksibël është gati për punë kur:

- nuk nxehet më shumë se temperatura e dhomës, ose më shumë se 30°C;
- nuk është më i gjatë se 1500 mm;
- të mos shfaqë përthyerje;
- të mos tërhiqet apo përdridhet;
- të mos bjerë në kontakt me pjesë të mprehta ose qoshe;
- të jetë lehtësisht i kontrollueshëm për të kontrolluar gjendjen e tij.

Kontrollet për ruajtjen e tubit fleksibël bëhen në mënyrë që:

- të mos kenë plasaritje, prerje, shenja djegieje në të dyja fundet si dhe në gjithë gjatësinë e tij;
- materiali përbërës i tij të mos jetë i forcuar, por të ketë elasticitetin e duhur;
- morsetat shtrënguese të mos jenë ndryshkur;
- afati i skadimit të mos ketë kaluar.

Nëse vihen re një ose më shumë anomali mos u përpiqni ta ndreqni tubin, por thjesht zëvendësojeni atë.

E rëndësishme Kur të ketë përfunduar instalimi, sigurohuni që guarnicioni i çdo lidhje tubi të jetë si duhet. Përdorni një solucion me sapun, **jo flakë!**

Zëvendësimi i injektorëve

1. Hiqni skarat mbajtëse të tenxhereve.
2. Hiqni kapakët dhe kurorat e pipëzës.
3. Hiqni injektorët me një çelës 7 dhe zëvendësojini me ato që nevojiten për llojin e gazit që përdorni (shikoni tabelën në kapitullin "Të dhënat teknike").
4. Rimontoni pjesët, duke ndjekur të njëjtat hapa në rend të kundërt.
5. Zëvendësoni etiketën e specifikimeve (që është vendosur pranë tubit të furnizimit me gaz) me një tjetër të përshtatshme për llojin e gazit. Mund ta gjeni këtë etiketë në ambalazhin që keni marrë bashkë me pajisjen.

Nëse presioni i furnizimit me gas është i ndryshueshëm ose i ndryshëm nga presioni i duhur, ju duhet të vendosni një rregullues presioni të përshtatshëm në tubin e furnizimit me gas.

Rregullimi i nivelit minimal

Për të rregulluar nivelin e pipëzave:

1. Ndizni pipëzën.
2. Rrotulloni çelësin në pozicionin minimal.
3. Hiqni dorezën e kontrollit.
4. Me një kaçavidë të hollë, rregulloni pozicionin e vidës së shuntimit.

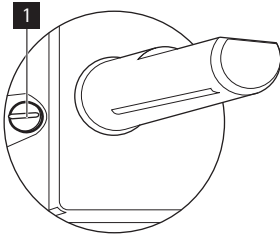

1 Vida e shuntimit

- Nëse kaloni nga gazi natyral G20 20 mbar (ose gaz natyral G20 13 mbar ¹⁾) në gaz të lëngshëm, shtrëngojeni deri në fund vidën e shuntimit.
- Nëse kaloni nga gazi i lëngshëm në gaz natyror G20 20 mbar, lirojeni vidën e shuntimit me 1/4 e një rrotullimi.
- Nëse kaloni nga gazi natyror G20 20 mbar në gaz natyror G20 13 mbar¹⁾ lirojeni vidën e shuntimit me 1/4 e një rrotullimi.
- Nëse kaloni nga gazi i lëngshëm në gaz natyror G20 13 mbar¹⁾, lirojeni vidën e shuntimit me 1/2 e një rrotullimi.
- Nëse kaloni nga gazi natyror G20 13 mbar¹⁾ në gaz natyror G20 20 mbar shtrëngojeni vidën e shuntimit me 1/4 e një rrotullimi.

! **Paralajmërim** Kontrolloni që flaka të mos fiket kur e rrotulloni çelësin shpejt nga pozicioni maksimal në atë minimal.

Lidhja elektrike

- Tokëzoheni pajisjen sipas masave të sigurisë.
- Sigurohuni që vlerat e tensionit dhe lloji i fuqisë në pllakën e specifikimeve të përkojnë me tensionin dhe fuqinë e rrjetit tuaj.
- Kjo pajisje është e pajisur me një kabllo elektrike. Ajo duhet të pajiset me spinën e duhur, e cila përballon ngarkesën e

shënuar në etiketën e specifikimeve. Spina duhet të futet në një prizë të përshtatshme.

- Çdo komponent elektrike duhet instaluar ose zëvendësuar nga tekniku i Qendrës së autorizuar të Shërbimit ose nga personel i kualifikuar shërbimi.
- Përdorni gjithmonë një prizë të tokëzuar të instaluar si duhet.
- Sigurohuni që spina të jetë e arritshme pas montimit të pajisjes.
- Mos e shkëputni pajisjen nga rrjeti duke e tërhequr nga kabloja elektrike. Gjithmonë tërhiqeni kablлон duke e kapur nga spina.
- Pajisja nuk duhet lidhur me kabllo zgjatuese, adaptor ose lidhje të shumëfishta (rrezik zjarri). Kontrolloni që tokëzimi të jetë bërë në pajtim me standardet dhe rregulloret në fuqi.
- Kabulli elektrik duhet të vendoset në mënyrë të tillë që të mos prekë pjesët e nxehta.
- Lidhjeni pajisjen me rrjetin nëpërmjet një pajisjeje që lejon shkëputjen e pajisjes nga rrjeti në të gjitha polet, me distancë prej së paku 3 mm midis kontakteve në gjendje të hapur, p.sh. automat mbrojtës të linjës, automat humbjes në neutral ose siguresë.
- Asnjë nga pjesët e kabllit elektrike nuk duhet lejuar të nxehet deri në 90 °C. Kablli neutrale ngjyrë blu duhet të lidhet me bllokun e terminalit të shënuar me "N". Kablli i fazës me ngjyrë kafe (ose të zeze) (e futur në kontaktin e bllokut të terminaleve të shënuar me "L") duhet të lidhet gjithnjë me fazën.

Zëvendësimi i kabllot elektrike

Për të zëvendësuar kablлон lidhëse përdorni vetëm H05V2V2-F T90 ose një lloj të barazvlefshëm. Sigurohuni që seksioni i kabllot të jetë i përshtatshëm për tensionin e rrjetit dhe temperaturën e punës. Fija e tokëzimit me ngjyrë të verdhë/të gjelbër duhet të jetë afërsisht 2 cm më e gjatë se fija e fazës me ngjyrë kafe (ose të zeze).

1) vetëm për Rusinë

Montimi

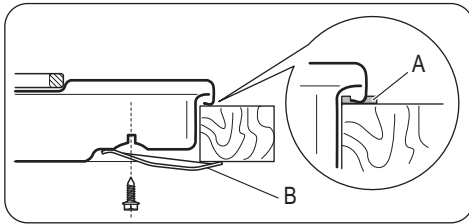
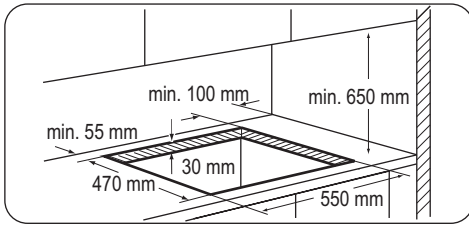

- A) guarnicioni i ofruar
- B) kllapat e furnizuara

Mundësitë e montimit në mobilie

Njësi kuzhine me derë

Paneli i instaluar poshtë rrafshit të gatimit duhet të hiqet me lehtësi dhe të arrihet me lehtësi për rastet kur nevojitet ndërhyrje e ndihmës teknike.

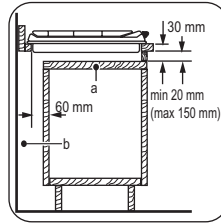

- a) Paneli i çmontueshëm
- b) Hapësira për lidhjet

Njësi kuzhine me furrë të integruar

Dimensionet e zgavrës së vatrës së gatimit duhet të jenë sipas udhëzimeve dhe mobiliet e kuzhinës duhet të jenë të pajisura me ventilim për të mundësuar qarkullimin e vazhdueshëm të ajrit. Lidhja elektrike e vatrës së gatimit dhe e furrës duhen instaluar të ndara për arsye sigurie dhe për ta lëvizur me lehtësi furrën nga mobilja.

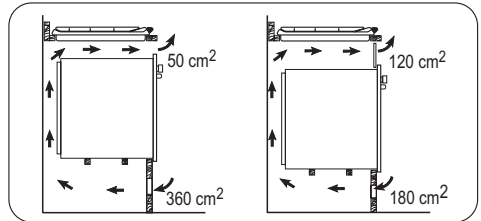

Përshkrim i produktit

Pamja e sipërfaqes së gatimit

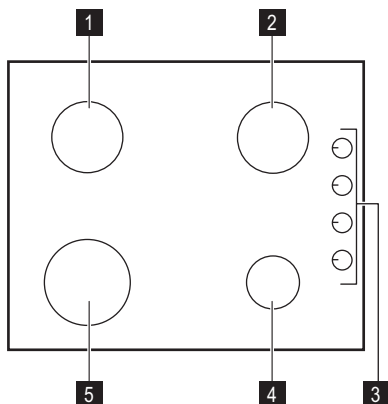

- 1 Vatra gjysmë e shpejtë
- 2 Vatra gjysmë e shpejtë
- 3 Çelësat e kontrollit
- 4 Vatra ndihmëse
- 5 Vatra e shpejtë

Dorezat e kontrollit

Simboli	Përshkrimi
	nuk ka furnizim gazi / pozicioni fikur

Simboli	Përshkrimi
	pozicioni i ndezjes / furnizim me gaz në maksimum
	furnizim me gaz në minimum

Funksionimi

Ndezja e pipëzës

⚠ Paralajmërim Bëni shumë kujdes kur përdorni zjarre në mjedisin e kuzhinës. Prodhuesi nuk mban asnjë përgjegjësi në rast se flaka keqpërdoret

i Ndizni gjithnjë pipëzën përpara se të vendosni enët.

Për të ndezur një pipëzë:

1. Rrotulloni dorezën e kontrollit në drejtimin kundërorar deri në pozicionin maksimum () dhe shtypeni.
2. Mbajeni shtypur dorezën për rreth 5 sekonda; kjo do të lejojë që elementi termik të ngrohet. Nëse jo, furnizimi me gaz do të ndërpritet.
3. Rregulloni flakën mbasi të jetë si duhet.

i Nëse pas disa përpjekjesh pipëza nuk ndizet, kontrolloni nëse kurora dhe kapaku i saj janë vendosur mirë.

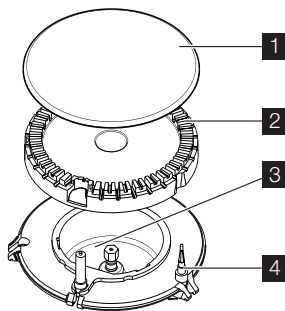

- 1 Kapaku i pipëzës
- 2 Kurora e pipëzës

3 Kandela e ndezjes

4 Termoelementi

! **Paralajmërim** Mos e mbani çelësin e kontrollit të shtypur për më shumë se 15 sekonda.

Nëse vatra nuk ndizet pas 15 sekondash, lirojeni çelësin e kontrollit, rrotullojeni atë në pozicionin "off" (fikur) dhe prisni të paktën një minutë përpara se të provoni të ndizni vatrën sërish.

E rëndësishme Kur nuk ka rrymë elektrike, mund ta ndizni vatrën pa ndihmën e ndezësit elektrik; në këtë rast afrojeni vatrës një flakë, shtyjeni dorezën përkatëse dhe kthejeni në drejtim kundërorar në pozicionin e çlirimit të gazit në maksimum.

Udhëzime dhe këshilla të nevojshme

Kursimet e energjisë

- Nëse është e mundur, vendosni enëve gjithmonë kapak.
- Kur lëngu fillon të valojë, uleni flakën për ta zierë lëngun ngadalë.

! **Paralajmërim** Përdorni tenxhere dhe tiganë me fund që përkojnë me përmasat e vatrës.

Mos përdorni enë gatimi që dalin jashtë përmasave të vatrës.

Vatra	Diamentrat e enëve të gatimit
Me ndezje të shpejtë	160 - 260 mm
Gjysmë e shpejtë	120 - 220 mm
Ndihmëse	80 - 160 mm

! **Paralajmërim** Tenxheret nuk duhet të shtrihen mbi pjesën e butonave. Flaka do të nxehë pjesën e butonave. Mos vendosni të njëjtin tigan mbi dy vatra.

i Nëse pipëza fiket aksidentalisht, rrotulloni dorezën e kontrollit në pozicionin fikur dhe provoni të ndizni pipëzën përsëri mbas minimumi 1 minute.

i Prodhuesi i shkëndijës mund të ndizet automatikisht kur ju lidhni rrjetin elektrik, mbas instalimit të një ndërprerësi elektrik. Kjo është normale.

Fikja e pipëzës

Për të fikur flakën, rrotullojeni çelësin në simbolin (●).

! **Paralajmërim** Gjithnjë uleni flakën ose fikeni atë përpara se të hiqni enët nga vatra.

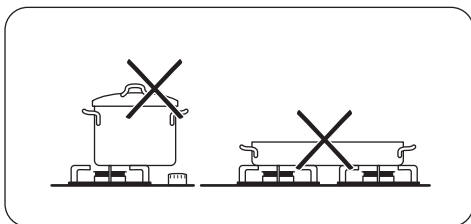

! **Paralajmërim** Sigurohuni që dorezat e tenxhereve të mos dalin jashtë skajit të ballor të skarës së sipërme por tenxheret të jenë pozicionuar në qendër mbi unaza, në mënyrë që të arrihet stabiliteti maksimal dhe një konsum sa më i ulët i gazit.

Mos vendosni mbi unaza tenxhere që nuk qëndrojnë mirë ose të deformuara për të parandaluar derdhjen dhe lëndimet.

! **Paralajmërim** Nuk rekomandohen difuzorët e flakëve.

Informacion mbi akrilamidet

E rëndësishme Sipas zbulimeve të fundit shkencore, nëse e thekni ushqimin (veçanërisht ato me përmbajtje niseshteje), akrilamidet mund të përbëjnë një rrezik për shëndetin. Për këtë arsye, ju këshillojmë të

gatvani në temperaturat më të ulëta dhe të mos e thekni shumë ushqimin.

Kujdesi dhe pastrimi

 **Paralajmërim** Çaktivizojeni pajisjen dhe lëreni të ftohet para se ta pastroni.

Shkëputeni pajisjen nga rrjeti elektrik, përpara se të kryeni çdo veprim pastrimi ose mirëmbajtjeje.

 **Paralajmërim** Për arsye sigurie, mos e pastroni pajisjen me pastrues me avull ose me pastrues me presion të lartë.

 **Paralajmërim** Mos përdorni pastrues abrazivë, lesh teli ose acide. Ato mund të shkaktojë dëmtime në pajisje.

 Gërvishtjet ose njollat e errëta mbi sipërfaqe nuk ndikojnë në funksionimin e pajisjes.

- Për ta pastruar më mirë vatrën, mund t'i hiqni skarat mbështetëse të tenxhereve.
- Për t'i pastruar pjesët e emaluara, kapakun dhe kurorën, lajini ato me ujë të ngrohtë dhe sapun dhe thajini me kujdes përpara se t'i vendosni në vend.
- Lani pjesët prej inoksi me ujë dhe pastaj fshijini me një leckë të butë.
- Mbajtëset e tenxheres **nuk janë** të përshtatshme për t'u larë në enëlarëse. Ato duhet të lahen **me dorë**.
- Kur i lani skarat mbështetëse me dorë, bëni kujdes kur t'i fshini, për t'u ruajtur nga ndonjë buzë e mprehtë e mbetur nga procesi i emalimit. Nëse është e nevojshme, hiqni njollat e forta duke përdorur një pastrues në trajtë paste.
- Sigurohuni që pas pastrimit t'i vendosni skarat mbështetëse si duhet.
- Në mënyrë që vatrën të funksionojnë mirë, sigurohuni që krahët e skarës mbështetëse të jenë në qendër të vatrës.

- **Tregoni shumë kujdes kur t'i rivendosni skarat mbështetëse, për të mos e dëmtuar rrafshin e gatimit.**

Pas pastrimit, thajeni pajisjen me një leckë të butë.

Çeliku inoks mund ta humbasë shkëlqimin nëse tejnxehet. Në lidhje me këtë, mos gatvani me enë prej guri, enë prej balte ose pllaka gatimi prej gize. Mos përdorni letër alumini për të parandaluar dëmtimin e syprinës gjatë përdorimit.

Heqja e ndotjeve:

1. – **Hiqni menjëherë:** materialet plastike që shkrijnë, letrat plastike dhe ushqimet që përmbajnë sheqer.
 - **Fikni pajisjen dhe lëreni të ftohet** para se të pastroni: njollat e çmërsit, rrëketë e ujit, njollat e yndyrës, çngjyrosjet metalike. Përdorni një pastrues të veçantë që mund të përdoret për sipërfaqen e vatrës së gatimit.
2. Pastrojeni pajisjen me një leckë të njomë dhe me pak detergjent.
3. Në fund **thajeni pajisjen duke e fërkuar me një leckë të pastër.**

Pastrimi i kandelës ndezëse

Kjo karakteristikë realizohet nëpërmjet një kandeles ndezëse prej qeramike me një elektrodë metalike. Këta elementë mbajini të pastra për të shmangur vështirësitë në ndezje, si dhe kontrolloni që vrimat e kurorës së pipëzës të mos jenë të bllokuara.

Mirëmbajtja periodike

Flisni periodikisht me Qendrën tuaj lokale të Shërbimit që të kontrollojnë gjendjen e tubit të gazit dhe rregulloesin e presionit, nëse është i pranishëm.

Si të veprojmë nëse...

Problemi	Shkaku i mundshëm	Zgjidhja
Nuk ka shkëndija kur ndizni gazin	<ul style="list-style-type: none"> Nuk ka rrymë 	<ul style="list-style-type: none"> Sigurohuni që njësia të jetë e lidhur me rrjetin dhe furnizimi me energji elektrike të jetë aktivizuar. Kontrolloni siguresën. Nëse siguresa bie më shumë se një herë, lidhuni me një elektrikist të kualifikuar.
	<ul style="list-style-type: none"> Beku dhe kurora e gatimit janë vendosur të paniveluara 	<ul style="list-style-type: none"> Sigurohuni që beku dhe kurora të jenë në pozicionet e duhura.
Flaka fiket menjëherë pas ndezjes	<ul style="list-style-type: none"> Termoçifti nuk është nxehur sa duhet 	<ul style="list-style-type: none"> Pasi të keni ndezur flakën, mbajeni çelësin të shtypur për rreth 5 sekonda.
Unaza e gazit nuk e shpërndan flakën në mënyrë të njëtrajtshme	<ul style="list-style-type: none"> Kurora e vatrës është e bllokuar nga mbetjet ushqimore 	<ul style="list-style-type: none"> Sigurohuni që injektori të mos jetë bllokuar si dhe që kurora të mos ketë copëza ushqimi.

Nëse ka një defekt, provoni fillimisht të gjeni vetë një zgjidhje për problemin. Nëse nuk mund të gjeni vetë një zgjidhje të problemit, kontaktoni shitësin ose Qendrën e shërbimit.

i Nëse nuk e keni përdorur siç duhet pajisjen ose nëse instalimi nuk është kryer nga një inxhinier i licencuar, vizita nga

tekniku i shërbimit të klientit nuk do të jetë falas, edhe pse brenda afatit të garancisë.

Etiketat që merren me çantën e aksesorëve

Ngjisni etiketat adezive siç tregohet më poshtë:

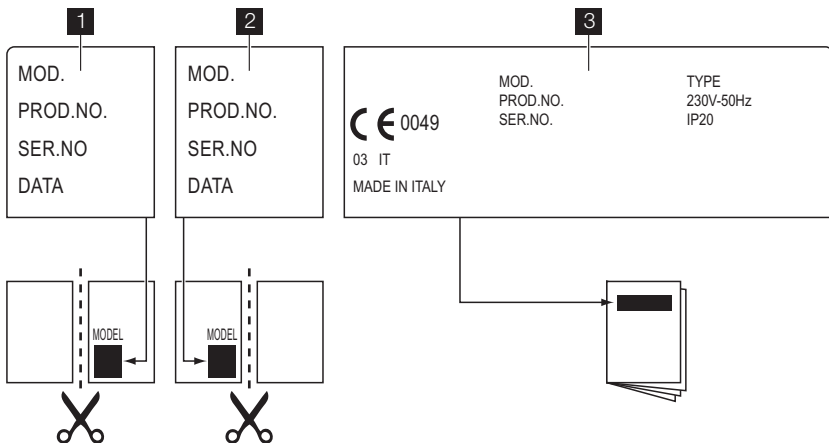

1 Ngjiteni mbi letrën e garancisë dhe dërgoni këtë pjesë

2 Ngjiteni mbi letrën e garancisë dhe mbajeni këtë pjesë

3 Ngjiteni mbi librin e udhëzimeve
Këto të dhëna janë të nevojshme për t'ju ndihmuar shpejt dhe saktë. Këto të dhëna gjenden në etiketën e specifikimeve.

• Përshkrimi i modelit

• Numri i produktit (PNC)

• Numri i serisë (S N.)

Përdorni vetëm pjesë këmbimi origjinale. Ato janë të disponueshme pranë Qendrës së Shërbimit dhe dyqaneve të miratuara të pjesëve të këmbimit.

Të dhëna teknike

Përmasat e rrafshit të gatimit

Gjerësia:	580 mm
Gjatësia:	500 mm

Përmasat e zgavrës së rrafshit të gatimit

Gjerësia:	550 mm
Gjatësia:	470 mm

Fuqia nxehtë

Vatra e shpejtë:	3,0 kW
Vatra gjysmë e shpejtë:	2,0 kW
Vatra ndihmëse:	1,0 kW
FUQIA TOTALE:	G20 (2H) 20 mbar = 8 kW G30 (3B/P) 30 mbar = 567 g/h G31 (3B/P) 30 mbar = 557 g/h G20 (2H) 13 mbar = 5,6 kW për Rusinë

Furnizimi elektrik:	230 V ~ 50 Hz
Lidhja e gazit:	G 1/2"
Kategoria:	I12H3B/P
Furnizimi me gaz:	G20 (2H) 20 mbar
Kategoria e pajisjes:	3

Diametrat e shuntimeve

Vatra	Ø Shuntim në 1/100 mm
Ndihmëse	28
Gjysmë e shpejtë	32
Me ndeze të shpejtë	42

Vatrat e gazit

VATRA	FUQI NORMALE	FUQI E REDUKTUA R	FUQI NORMALE			
			GAZ NATYROR G20 (2H) 20 mbar		LPG (Butan/Propan) G30/G31 (3B/P) 30/30 mbar	
	kW	kW	inj. 1/100 mm	m ³ /orë	inj. 1/100 mm	g/h
Ndihmëse	1.0	0.33	70	0.095	50	73
Gjysmë e shpejtë	2.0	0.45	96	0.190	71	145

VATRA	FUQI NORMALE kW	FUQI E REDUKTUA R kW	FUQI NORMALE			
			GAZ NATYROR G20 (2H) 20 mbar		LPG (Butan/Propan) G30/G31 (3B/P) 30/30 mbar	
			inj. 1/100 mm	m ³ /orë	inj. 1/100 mm	g/h
Me ndezje të shpejtë	3.0 (gaz natyror) 2.8 (LPG)	0.75	119	0.286	86	204

Pipëzat e gazit G20 13 mbar - vetëm për Rusinë

PIPËZA	FUQIA NORMALE kW	FUQIA E REDUKTUAR kW	FUQIA NORMALE GAZ NATYROR G20 13 mbar	
			injektor 1/100 mm	m ³ /h
Ndihmëse	0.9	0.33	80	0.095
Gjysmë e shpejtë	1.4	0.45	105	0.148
Me ndezje të shpejtë	1.9	0.75	120	0.201

Probleme që lidhen me mjedisin

Materiali ambalazhues

-  Materialet e paketimit janë të padëmshme për ambientin dhe mund të

riciklohen. Elementët plastikë identifikohen nga shenjat: >PE<, >PS<, etj. Mënjaroni materialet paketues në formën e plehrave shtëpiake, në vendgrumbullimin e plehrave të lagjes tuaj.

Sadržaj

Informacije o sigurnosti _____	14	Čišćenje i održavanje _____	21
Postavljanje _____	16	Rješavanje problema _____	22
Opis proizvoda _____	19	Tehnički podaci _____	23
Rad uređaja _____	19	Briga za okoliš _____	24
Korisni savjeti i preporuke _____	20		

Zadržava se pravo na izmjene.

Informacije o sigurnosti

 **Upozorenje** Ove upute vrijede samo za zemlje čiji je simbol naveden na ovoj knjižici.

 Prije postavljanja i korištenja uređaja, pažljivo pročitajte ove upute. To je u interesu vaše sigurnosti i osiguravanja ispravnog rukovanja. Čuvajte ove upute i uvjerite se da se one nalaze uz uređaj ako ga selite ili prodajete. Sve osobe koje koriste uređaj moraju biti u potpunosti upoznate s rukovanjem i sigurnosnim svojstvima.

Opća sigurnost

 **Upozorenje** Osobe (uključujući djecu) sa smanjenim fizičkim, osjetnim, mentalnim sposobnostima ili bez iskustva i znanja ne smiju koristiti ovaj uređaj. Njih treba nadzirati ili uputiti u rukovanje uređajem osoba odgovorna za njihovu sigurnost.

Roditeljska blokada

- Ovim uređajem smiju se služiti samo odrasle osobe. Djeca moraju biti pod nadzorom kako bi se izbjeglo igranje s uređajem.
- Svu ambalažu čuvajte izvan dohvata djece. Postoji opasnost od gušenja ili tjelesne ozljede.
- Držite djecu dalje od uređaja za vrijeme i nakon rada, sve dok se uređaj ne ohladi.

Uporaba

- Prije prve uporabe uređaja uklonite svu ambalažu, naljepnice i zaštitni sloj s nehrđajućeg čelika ploče za kuhanje (ako je primjenjivo). Ne uklanjajte nazivnu pločicu. To može poništiti jamstvo.

- Nakon svake uporabe zone kuhanja postavite na isključeni položaj.
- Plamenici i dostupni dijelovi vrući su tijekom i nakon uporabe. Pribor za jelo ili poklopce lonaca ne stavljajte na površinu za kuhanje. Posuđe i sadržaj u njemu mogu se prevrnuti. Postoji opasnost od opeklina.
- Vruća mast i ulje mogu se zapaliti vrlo brzo. Postoji opasnost od požara.
- Uređaj ne ostavljajte bez nadzora dok radi.
- Uvijek nadzirajte uređaj tijekom rada.
- Nemojte dopustiti da se tekućina prelijeva u otvore na gornjoj strani ploče za kuhanje
- Ploču za kuhanje ne koristite bez posuđa.
- Uređaj je namijenjen samo za uporabu u domaćinstvu. Uređaj ne koristite za komercijalne ili industrijske svrhe.

 **Pozor Ovaj uređaj namijenjen je isključivo kuhanju. Ne smije se koristiti za druge namjene, primjerice grijanje prostorije.**

- Koristite isključivo posuđe s promjerom dna koji odgovara dimenzijama plamenika. Postoji opasnost od pregrijavanja i pucanja staklene ploče (ako je primjenjivo).
- Ne upotrebljavajte posudu manjeg promjera od dimenzije plamenika. Vatra može zagrijati ručku posude. Pogledajte tablicu u poglavlju "Korisni savjeti i preporuke".
- Posuđe ne smije ulaziti u zonu upravljanja.
- Provjerite da posuđe ne prelazi preko rubova površine za kuhanje i da je smješteno

na sredini prstena kako bi se izbjegle sigurnosne opasnosti.

- Ne upotrebljavajte nestabilno posuđe ili ono s oštećenim dnom. Postoji opasnost od prevrtanja i nezgode.
- Ne stavljajte zapaljive predmete ili predmete namočene u zapaljive proizvode, predmete koji se mogu rastopiti (izrađene od plastike ili aluminija) i/ili tkaninu u, pored ili na uređaj. Postoji opasnost od eksplozije ili požara.
- Koristite isključivo pribor isporučen s uređajem.
- Pažljivo priključite uređaj na utičnice u blizini. Nemojte dopustiti da električni kabeli dodiruju uređaj ili vruće posuđe. Ne dopustite da se električni kabeli zapletu.

Postavljanje

- **Ove upute morate pročitati. Proizvođač nije odgovoran za bilo kakve ozljede osoba i kućnih ljubimaca ili oštećenja na vlasništvu uzrokovana uslijed nepoštivanja ovih zahtjeva.**
- **Za sprječavanje rizika od strukturalnih oštećenja ili fizičke ozljede, postavljanje, priključivanje uređaja na električno napajanje ili plinski sustav i održavanje mora provoditi osposobljeno osoblje u skladu s normama i važećim lokalnim pravilima.**
- Uvjerite se da je uređaj neoštećen nakon transporta. Nemojte priključivati oštećeni uređaj. Po potrebi, obratite se dobavljaču.
- Ugradbene uređaje koristite samo nakon sklapanja u odgovarajuće ormare za ugradnju i radne ploče koje su u skladu s normama.
- Nemojte postavljati ploču za kuhanje iznad ostalih kućnih uređaja ako nisu predviđeni za to.
- Uređaj postavite isključivo na ravnu površine.
- Nemojte mijenjati specifikacije ili modificirati ovaj proizvod. Postoji opasnost od ozljeda i oštećenja uređaja.

- U potpunosti se pridržavajte zakona, odredbi, smjernica i normi na snazi u zemlji u kojoj koristite uređaj (sigurnosni propisi, pravila o recikliranju, pravila o električnoj sigurnosti, itd.)
- Održavajte minimalnu udaljenost od drugih uređaja i kuhinjskih elemenata.
- Postavite zaštitu od strujnog udara, na primjer: postavite ladice samo sa zaštitnom pločom neposredno ispod uređaja.
- Spriječite oštećenje površina rezanja na radnoj ploči od vlage prikladnim brtvilom.
- Uređaj zabrtvite na radnu površinu prikladnim brtvilom da ne ostane prostora.
- Spriječite oštećenje dna uređaja od pare i vlage, npr. od perilice posuđa ili pećnice.
- Ne postavljajte uređaj blizu vrata niti ispod prozora. Prilikom otvaranja, vrata ili prozori mogu gurnuti vruće posuđe za kuhanje sa ploče za kuhanje.
- Prije postavljanja provjerite da li su uvjeti lokalne distribucije (vrsta plina i tlak) i postavke na uređaju kompatibilni. Uvjeti podešenja za uređaj navedeni su na natpisnoj pločici koju možete pronaći pored dovoda plina.
- Ovaj uređaj nije spojen na sustav za ispuštanje proizvoda izgaranja. Treba ga postaviti i spojiti u skladu s važećim propisima o instalacijama. Posebnu pozornost treba posvetiti odgovarajućim zahtjevima vezano uz ventilaciju.
- **Korištenje uređaja za kuhanje na plin dovodi do topline i vlage u prostoriji u kojoj je postavljen. Osigurajte dobru ventilaciju u kuhinji: ostavite otvorene ventilacijske otvore za prirodno prozračivanje ili postavite uređaj za mehaničko prozračivanje (napu).**
- **Kada intenzivno radite s uređajem na dulje vrijeme, potrebno je više ventilacije (na primjer otvaranjem prozora ili pojačavanjem rada kuhinjske nape, ako postoji).**
- Pažljivo se pridržavajte uputa za električno spajanje. Postoji opasnost od ozljede električnom strujom.

- **Prije obavljanja bilo kakvog održavanja ili čišćenja iskopčajte uređaj iz napajanja.**
- Stezaljka mrežnog priključka je pod naponom.
- Uklonite napon sa stezaljke mrežnog priključka.
- Osigurajte zaštitu od dodira pomoću stručne ugradnje.
- Klimavi i nevaljani utikači i utičnice mogu dovesti do pregrijavanja stezaljke.
- Spojne priključke pravilno mora instalirati kvalificirani električar.
- Za isključivanje povlačite predviđenu traku na kabeu.
- Koristite ispravan priključni električni kabel i zamijenite oštećeni kabel s primjenjivim kabelom. Obratite se najbližem ovlaštenom servisu.
- Električna instalacija uređaja mora omogućavati njegovo iskopčanje iz električne

mreže i imati na svim polovima širinu otvora kontakta od najmanje 3 mm.

- Ako je pričvrtni nosač pored priključnog bloka, uvijek osigurajte da priključni kabel ne dođe u kontakt s rubom nosača.
- Morate imati ispravne uređaje za izolaciju: automatske sklopke, osigurače (osigurače na uvrtnje izvaditi iz držača), prekidače uzemljenja i sklopke.

Odlaganje uređaja

- Kako biste spriječili opasnost od fizičkih ozljeda ili oštećenja
 - Odvojite uređaj od mrežnog napajanja.
 - Odrežite kabel napajanja gdje se spaja s uređajem i bacite ga.
 - Spljoštite vanjske cijevi dovoda plina, ako su priključene.
 - S vašim lokalnim dobavljačem razgovarajte o odlaganju vašeg uređaja.

Postavljanje

⚠ Upozorenje Sljedeće upute o postavljanju, priključivanju i održavanju mora provoditi ovlašteno osoblje, u skladu sa standardima i propisima na snazi.

Plinski priključak

Izaberite fiksne priključke ili koristite savitljivu cijev od nehrđajućeg čelika, sukladno propisima na snazi. Ako koristite savitljive metalne cijevi, pazite da ne dodiruju pomične dijelove ili da nisu prignječene. Također pazite ako će se ploča za kuhanje nalaziti zajedno s pećnicom.

Važno Uvjerite se da dovodni tlak plina za uređaj odgovara preporučenim vrijednostima. Podesivi priključak pričvršćen je za rampu putem maticе s navojem G 1/2". Zavijte dijelove bez primjene sile, namjestite priključak u odgovarajući smjer i sve zategnite.

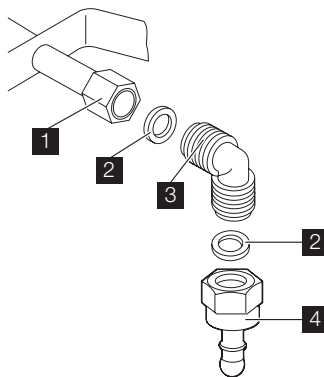

- 1 Kraj osovine s maticom
- 2 Podloška (dodatna podloška isporučuje se samo za Sloveniju i Tursku)
- 3 Koljeno
- 4 Priključak gumene cijevi za ukapljeni plin (samo za Sloveniju i Tursku)

Ukapljeni plin: koristite držač gumenog crijeva. Uvijek stavite brtvu. Zatim priključite dovod plina. Fleksibilno crijevo spremno je za uporabu kad:

- se ne može zagrijati više od sobne temperature ili 30 °C;
- nije dulje od 1500 mm;
- nema pregiba;
- nije nategnuto ili zavrtnuto;
- ne dodiruje oštre rubove ili kutove;
- je lako pregledno za provjeru stanja.

Kontrola stanja fleksibilnog crijeva sastoji se od sljedećih provjera:

- nema pukotina, rezova, znakova izgaranja na krajevima i njegovom cijelom duljinom;
- materijal nije postao krut, već je uobičajeno elastičan;
- obujmice koje pričvršćuju crijevo nisu zahrđale;
- rok trajanja nije istekao.

Ako primijetite jednu ili više neispravnosti, ne popravljajte crijevo već ga zamijenite novim.

Važno Kad je postavljanje završeno, provjerite da je brtvljenje svih priključaka crijeva ispravno. Koristite sapunicu, **ne plamen!**

Zamjena sapnica

1. Skinite metalne nosače posuđa.
2. Skinite poklopce i krune plamenika.
3. Ključem br. 7 uklonite mlaznice i zamijenite ih onima koje su potrebne za vrstu plina koji koristite (pogledajte tablicu u poglavlju "Tehnički podaci").
4. Sastavite dijelove istim postupkom, obrnutim redoslijedom.
5. Nazivnu pločicu zamijenite (nalazi se pored cijevi dovoda plina) onom koja odgovara novoj vrsti dovoda plina. Pločica se nalazi u vrećici isporučenoj s uređajem.

Ako je dovodni tlak plina promjenjiv ili drugačiji od potrebnog, na dovodnu plinsku cijev morate ugraditi prikladan regulator tlaka.

Podešavanje minimuma

Za podešavanje minimalne ravnine plamenika:

1. Upalite plamenik.
2. Okrenite tipku na položaj najmanjeg plamena.
3. Izvucite tipku.
4. Tankim odvijačem podesite vijak za podešavanje minimuma.

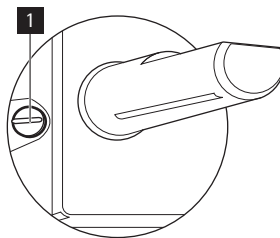

1 Regulacijski vijak

- Ako mijenjate iz prirodnog plina G20 20 mbar (ili prirodnog plina G20 13 mbara ²⁾) na tekući plin, regulacijski vijak pritegnite do kraja.
- Ako mijenjate s tekućeg plina na prirodni plin G20 20 mbar, regulacijski vijak odvijte za otprilike 1/4 okretaja.
- Ako mijenjate s prirodnog plina G20 20 mbar na prirodni plin G20 13 mbar²⁾, regulacijski vijak odvijte za otprilike 1/4 okretaja.
- Ako mijenjate s tekućeg plina na prirodni plin G20 13 mbar²⁾, regulacijski vijak odvijte za otprilike 1/2 okretaja.
- Ako mijenjate s prirodnog plina G20 13 mbar²⁾ na prirodni plin G20 20 mbar, regulacijski vijak pritegnite za otprilike 1/4 okretaja.



Upozorenje Osigurajte da se plamenik ne gasi kada brzo okrećete tipku s položaja maksimuma na položaj minimuma.

2) vrijedi samo za Rusiju

Spajanje na električnu mrežu

- Uređaj uzemljite u skladu sa sigurnosnim propisima.
- Nazivni napon i vrsta napajanja na nazivnoj pločici trebaju biti u skladu s naponom i snagom lokalne niskonaponske mreže.
- Ovaj uređaj opremljen je kablom napajanja. Kabel treba imati odgovarajući utikač koji može izdržati opterećenje navedeno na nazivnoj pločici uređaja. Utikač se treba utaknuti u odgovarajuću utičnicu.
- Sve električne komponente mora postaviti i mijenjati tehničar servisne službe ili kvalificirano servisno osoblje.
- Uvijek koristite pravilno ugrađenu utičnicu sa zaštitom od strujnog udara.
- Provjerite može li se utičnici lako pristupiti nakon postavljanja.
- Ne povlačite kabel napajanja kako biste utikač izvukli iz utičnice. Uvijek uhvatite i povucite utikač.
- Uređaj se ne smije priključivati produžnim kablom, adapterom ili višestrukoum priključnicom (opasnost od požara). Provjerite da je priključak uzemljenja u skladu sa standardom i važećim propisima.
- Kabel napajanja mora biti postavljen tako da ne dira nijedan vrući dio.
- Uređaj priključite na napajanje pomoću naprave koja omogućuje isključivanje uređaja s napajanja na svim polovima s otvorom kontakta od najmanje 3 mm, kao što su, na primjer, automatske sklopke, prekidači ili osigurači uzemljenja.
- Niti jedan dio kabela napajanja ne smije doseći temperaturu od 90 °C. Plava žica nule mora se priključiti na stezaljku označenu slovom "N". Smeđa (ili crna) žica faze (priključena na stezaljku označenu slovom "L") uvijek mora biti spojena na fazu pod naponom.

Zamjena električnog kabela

Za zamjenu kabela za priključivanje koristite samo H05V2V2-F T90 ili ekvivalentnu vrstu. Osigurajte da je presjek kabela u skladu s naponom i radnom temperaturom. Žuta/zelena

žica uzemljenja mora biti oko 2 cm dulja od smeđe (ili crne) žice faze.

Ugradnja

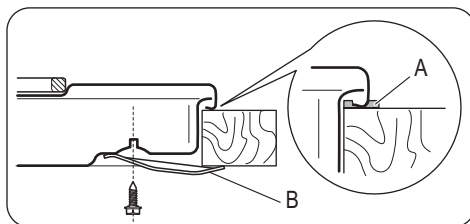
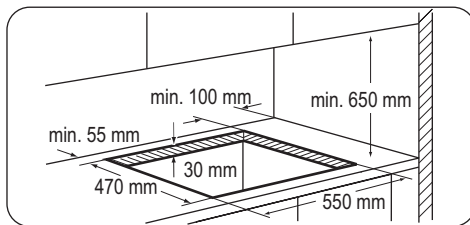

A) isporučena brtva

B) isporučeni nosači

Mogućnosti ugradnje

Na kuhinjski element s vratima

Ploča koja se postavlja ispod ploče za kuhanje mora se lako uklanjati i omogućavati jednostavan pristup u slučaju intervencije servisa.

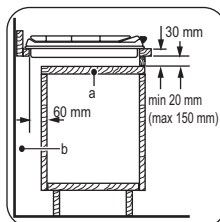

a) Ploča koja se može ukloniti

b) Mjesto za priključke

Kuhinjski element s pećnicom

Dimenzije otvora ploče za kuhanje moraju odgovarati prikazu i kuhinjski element mora biti opremljen otvorima za provjetravanje kako bi omogućio neprekidan dovod zraka. Spajanje na električnu mrežu ploče za kuhanje i pećnice mora se postaviti odvojeno radi sigurnosnih razloga i radi omogućavanja

jednostavnog uklanjanja pećnice iz kuhinjskog elementa.

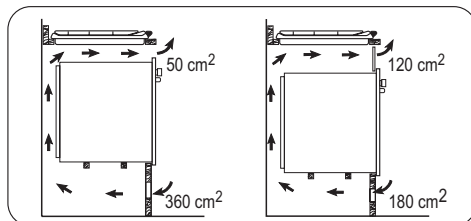

Opis proizvoda

Izgled površine za kuhanje

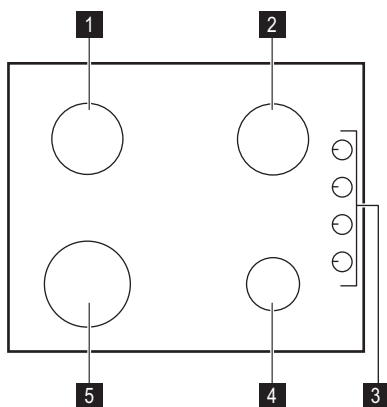

- 1 Polubrzi plamenik
- 2 Polubrzi plamenik
- 3 Upravljačke tipke
- 4 Pomoćni plamenik
- 5 Brzi plamenik

Regulatori

Simbol	Opis
●	nema dovoda plina / položaj isključenosti

Simbol	Opis
	položaj za paljenje / maksimalni dovod plina
	minimalni dovod plina

Rad uređaja

Paljenje plamenika

⚠ Upozorenje Prilikom uporabe otvorenog plamena u kuhinji budite vrlo oprezni. Proizvođač ne snosi nikakvu odgovornost u slučaju neodgovarajuće uporabe plamena.

i Uvijek upalite plamenik prije stavljanja posuđa.

Paljenje plamenika:

1. Okrenite regulator u smjeru suprotnom od kretanja kazaljki na satu u najviši položaj () i pritisnite ga.

2. Držite regulator pritisnutim otprilike 5 sekundi; to će omogućiti da se termoelement zagrije. Ako se to ne dogodi, napajanje plinom će se prekinuti.
3. Nakon što plamen počne gorjeti podesite snagu plamena.

i Ako nakon nekoliko pokušaja plamenik ne gori, provjerite da li su kruna i poklopac u pravilnim položajima.

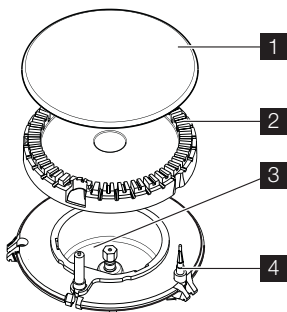

- 1** Poklopac plamenika
- 2** Kruna plamenika
- 3** Generator iskre
- 4** Termoelement (Termopar)

! **Upozorenje** Regulator ne držite pritisnut duže od 15 sekundi.

Korisni savjeti i preporuke

Ušteda električne energije

- Ako je moguće, lonce uvijek poklopite poklopcem.
- Kad tekućin zavre, smanjite plamen da se tek održava vrenje.

! **Upozorenje** Koristite posuđe s dnom koje odgovara dimenzijama plamenika. Nemojte koristiti posuđe na pločama za kuhanje koje vire preko rubova posude.

Plamenik	Promjeri posuđa za kuhanje
Brzo	160 - 260 mm
Polubrzo	120 - 220 mm

Ako se plamenik ne upali ni nakon 15 sekundi, otpustite regulator, okrenite ga u položaj isključenosti i pričekajte barem 1 minutu prije ponovnog pokušaja paljenja plamenika.

Važno Kada nema električne energije plamenik možete upaliti bez električnog uređaja; u tom slučaju približite plameniku plamen, gurnite odgovarajuću ručicu i okrenite je u smjeru suprotnom kazaljki na satu dok ne dostigne položaj maksimum.

i Ako se plamenik slučajno ugasi, okrenite regulator na položaj "OFF" i pričekajte barem 1 minutu prije ponovnog pokušaja paljenja.

i Generator iskre može se automatski aktivirati kada uključite prekidač električne energije, nakon postavljanja ili nestanka struje. To je normalno.

Gašenje plamenika

Za gašenje plamena, okrenite regulator na simbol ● .

! **Upozorenje** Uvijek smanjite plamen ili ga isključite prije skidanja posuda s plamenika.

Plamenik	Promjeri posuđa za kuhanje
Pomoćno	80 - 160 mm

⚠ Upozorenje Lonci ne smiju ulaziti u zonu upravljanja. Plamen će zagrijati zonu upravljanja.

Jednu posudu ne postavljajte na dva plamenika.

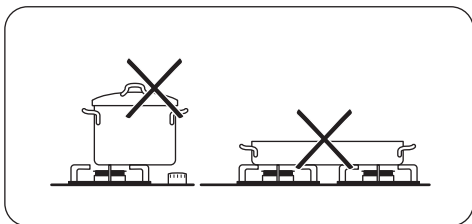

⚠ Upozorenje Provjerite da posuđe ne prelazi preko prednjeg ruba površine ploče za kuhanje i da se lonci nalaze na

Čišćenje i održavanje

⚠ Upozorenje Isključite uređaj i ostavite ga da se ohladi prije čišćenja. Prije obavljanja bilo kakvog održavanja ili čišćenja isključite uređaj iz električne mreže.

⚠ Upozorenje Iz sigurnosnih razloga nemojte čistiti uređaj s čistačima na paru ili uređajima pod visokim tlakom.

⚠ Upozorenje Za čišćenje ne koristite abrazivna sredstva, čeličnu vunu ili kiseline. To može prouzročiti oštećenja na uređaju.

i Ogrebotine ili tamne mrlje na površini ne utječu na rad uređaja.

- Kako biste lakše očistili ploču za kuhanje možete ukloniti nosače posuđa.
- Emajlirane dijelove, poklopac i krunu operite u toploj vodi i sapunici te ih pažljivo osušite prije no što ih vratite na uređaj.
- Dijelove od nehrđajućeg čelika operite vodom, a zatim ih osušite mekom krpom.
- Nosači posuđa **ne smiju** se prati u perilici posuđa. Morate ih prati **ručno**.
- Prilikom ručnog pranja nosača posuđa, pazite kad ih sušite jer postupak emajliranja ponekad ostavlja oštre rubove. Ako je po-

sredini plamenika kako bi se postigla maksimalna stabilnost i smanjila potrošnja plina.

Na plamenike nemojte stavljati nestabilne ili deformirane lonce kako biste spriječili prolijevanje i ozljede.

⚠ Upozorenje Ne preporučuju se difuzori plamena.

Podaci o akrilamidima

Važno rema najnovijim znanstvenim spoznajama, ako hrana puno potamni (naročito ona koja sadrži škrob), akrilamidima mogu dovesti zdravlje u opasnost. Stoga preporučujemo da kuhate na nižim temperaturama i da ne tamnite previše hranu.

trebno, pastom za čišćenje uklonite tvrdokorne mrlje.

- Nakon čišćenja provjerite jeste li pravilno postavili nosače posuđa.
- Da bi plamenik ispravno radio, krakovi nosača posuđa moraju biti u središtu plamenika.
- **Prilikom postavljanja nosača budite vrlo oprezni, kako biste spriječili oštećenje ploče za kuhanje.**

Nakon čišćenja uređaj osušite suhom krpom. Nehrđajući čelik može potamniti ako je izložen prekomjernoj toplini. Zbog toga ne smijete kuhati u kamenom, zemljanom ili posuđu od lijevanog željeza. Ne koristite aluminijske folije za zaštitu ploče za kuhanje tijekom kuhanja.

Uklanjanje prljavštine:

1. – **Odmah uklonite:** plastiku koja se topi, plastičnu foliju i hranu koja sadrži šećer.
- **Isključite uređaj i ostavite ga da se ohladi** prije čišćenja: krugova od vapore i vode, mrlja od masnoće, metalnosajne promjene boje. Koristite posebno sredstvo za čišćenje

primjenjivo s površinom ploče za kuhanje.

2. Očistite uređaj vlažnom krpom i s malo sredstva za čišćenje.
3. Po završetku **obrišite uređaj čistom krpom.**

Čišćenje generatora iskre

Ta se funkcija ostvaruje putem keramičke svjeće za paljenje i metalne elektrode. Te

dijelove održavajte posebno čistima kako bi se spriječile poteškoće prilikom paljenja i provjeravajte da rupice na kruni plamenika nisu začepljene.

Periodično održavanje

Periodično pozovite najbliži ovlaštenu servis radi provjere stanja plinske cijevi i regulatora tlaka - ako postoji.

Rješavanje problema

Problem	Mogući uzrok	Rješenje
Nema iskrenja prilikom paljenja plina	<ul style="list-style-type: none">• Nema električnog napajanja	<ul style="list-style-type: none">• Osigurajte da je jedinica priključena i da je uključeno električno napajanje.• Provjerite osigurač. Ako osigurač pregori više puta, obratite se ovlaštenom električaru.
	<ul style="list-style-type: none">• Poklopac i kruna plamenika neujednačeno su postavljeni	<ul style="list-style-type: none">• Osigurajte da su poklopac i kruna plamenika u točnim položajima.
Plamen se ugasio odmah nakon paljenja	<ul style="list-style-type: none">• Termoelement nije dovoljno zagrijan	<ul style="list-style-type: none">• Nakon što se upali plamen, držite gumb pritisnut za otprilike 5 sekundi.
Plamen nije pravilan	<ul style="list-style-type: none">• Kruna plamenika blokirana je sa ostacima hrane	<ul style="list-style-type: none">• Osigurajte da ubrizgivač nije začepljen i da je kruna plamenika čista od ostataka hrane.

Ako postoji pogreška, najprije pokušajte sami pronaći rješenje. Ako ne možete sami pronaći rješenje problema, obratite se dobavljaču ili najbližoj servisnoj službi.

i Ako ste nepravilno rukovali uređajem ili postavljanje nije izvršio registrirani tehničar, rad servisera službe za kupce ili dobavljača neće biti besplatan, čak ni za vrijeme jamstvenog roka.

čar, rad servisera službe za kupce ili dobavljača neće biti besplatan, čak ni za vrijeme jamstvenog roka.

Naljepnice u vrećici s priborom

Samoljepive naljepnice nalijepite kao što je prikazano dolje:

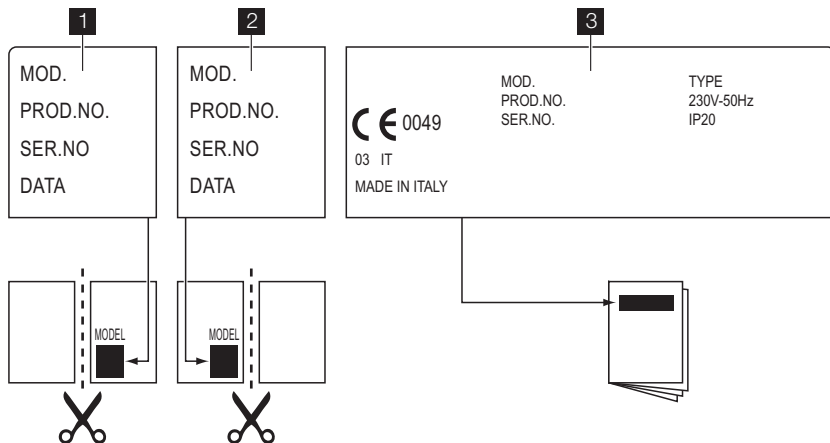

1 Nalijepite na jamstveni list i pošaljite ovaj dio

2 Nalijepite na jamstveni list i zadržite ovaj dio

3 Nalijepite na knjižicu s uputama

Ovi podaci su potrebni za brzu i učinkovitu pomoć. Ovi podaci dostupni su na isporučenoj nazivnoj pločici.

- Opis modela

- Broj proizvoda (PNC)

- Serijski broj (S.N.)

Koristite samo originalne rezervne dijelove.

Na raspolaganju su u servisnom centru i trgovinama s originalnim rezervnim dijelovima.

Tehnički podaci

Dimenzije ploče za kuhanje

Širina:	580 mm
Duljina:	500 mm

Dimenzije otvora za ploču

Širina:	550 mm
Duljina:	470 mm

Ulazna toplina

Brzi plamenik:	3,0 kW
Polu-brzi plamenik:	2,0 kW
Pomoćni plamenik:	1,0 kW
UKUPNA SNAGA:	G20 (2H) 20 mbar = 8 kW
	G30 (3B/P) 30 mbar = 567 g/h
	G31 (3B/P) 30 mbar = 557 g/h
	G20 (2H) 13 mbar = 5,6 kW za Rusiju

Električno napajanje:	230 V ~ 50 Hz
Priključak plina:	G 1/2"
Kategorija:	II2H3B/P
Dovod plina:	G20 (2H) 20 mbar
Klasa uređaja:	3

Plamenik	Ø regulacijskog ventila u 1/100 mm
Pomoćni	28
Polubrzi	32
Brzi	42

Promjeri regulacijskih ventila

Plinski plamenici

PLAMENIK	NORMALNA SNAGA kW	SMANJENA SNAGA kW	NORMALNA SNAGA			
			PRIRODNI PLIN G20 (2H) 20 mbar		Ukapljeni naftni plin (LPG) (Butan/propan) G30/G31 (3B/P) 30/30 mbar	
			ubrzig. 1/100 mm	m ³ /h	ubrzig. 1/100 mm	g/h
Pomoćno	1.0	0.33	70	0.095	50	73
Polu-brzi	2.0	0.45	96	0.190	71	145
Brzi	3.0 (prirodni plin) 2.8 (LPG)	0.75	119	0.286	86	204

Plinski plamenici G20 13 mbar - samo Rusija

PLAMENIK	NORMALNA SNAGA kW	SMANJENA SNAGA kW	NORMALNA SNAGA PRIRODNI PLIN G20 (2H) 13 mbar	
			ubrzig. 1/100 mm	m ³ /h
			Pomoćno	0.9
Polu-brzi	1.4	0.45	105	0.148
Brzi	1.9	0.75	120	0.201

Briga za okoliš

Simbol  na proizvodu ili na njegovoj ambalaži označuje da se s tim proizvodom ne smije postupiti kao s otpadom iz domaćinstva. Umjesto toga treba biti uručen prikladnim sabirnim točkama za recikliranje elektroničkih i električkih aparata. Ispravnim odvoženjem ovog proizvoda spriječit ćete potencijalne negativne posljedice na okoliš i

zdravlje ljudi, koje bi inače mogli ugroziti neodgovarajućim rukovanjem otpada ovog proizvoda. Za detaljnije informacije o recikliranju ovog proizvoda molimo Vas da kontaktirate Vaš lokalni gradski ured, uslugu za odvoženje otpada iz domaćinstva ili trgovinu u kojoj ste kupili proizvod.

Pakiranje

 Materijali za pakiranje su prihvatljivi za okoliš i mogu se reciklirati. Plastične

komponente posebno su označene:
>PE<,>PS< itd. Bacite materijale za pakiranje u kućanski otpad na odgovarajućem lokalnom odlagalištu.

Содржина

Безбедносни информации _____	26	Нега и чистење _____	34
Монтажа _____	29	Што да сторите ако... _____	35
Опис на производот _____	32	Технички податоци _____	36
Ракување _____	32	Еколошки прашања _____	37
Помошни напомени и совети _____	33		

Можноста за промени е задржана.

Безбедносни информации

 **ПРЕДУПРЕДУВАЊЕ** Ова упатство важи само во земјите чии симболи се наведени на насловната страница.

 Внимателно прочитајте го овој прирачник, пред да го инсталирате и да го користите уредот. Тоа е во интерес на вашата безбедност и за да се осигури правилна работа. Чувајте ги овие упатства и уверете се заедно со машината, ако ја преместувате или продавате. Сите лица, кои го користат уредот, мора целосно да бидат запознаени со неговата работа и неговите безбедносни опции.

Општа безбедност

 **ПРЕДУПРЕДУВАЊЕ** Лица (и деца) со намалени физички, сетилни и ментални способности или недостиг на искуство и знаење не смеат да го користат апаратот. Нивното ракување со апаратот мора да го надзира или упатува лице одговорно за нивната безбедност.

Заклучување заради безбедност на децата

- Само возрасни може да го користат апаратот. Децата мора да се надзираат за да се уверите дека не си играат со апаратот.
- Сите материјали за пакување чувајте ги далеку од дофат на деца. Постои ризик од задушување и физичка повреда.
- Држете ги децата подалеку од апаратот во текот и по работата, додека апаратот не се излади.

Употреба

- Отстранете ја целата амбалажа, налепниците и заштитниот слој од површината на плочата за готвење од не'рѓосувачки челик (ако ги има) од апаратот пред првата употреба. Не отстранувајте ја плочката со спецификации. Тоа може да ја поништи гаранцијата.
- Исклучувајте ги ринглите на позиција „off“ по секоја употреба.
- Пламениците и пристапниот дел стануваат жешки во текот и по употребата. Не ставајте прибор за јадење или капаци од тенџериња на површината за готвење. Садовите за готвење и нивната содржина може да се превртат. Постои опасност од изгореници.
- Прегреаните масти или масла многу брзо запалуваат. Постои опасност од пожар.
- Не оставајте го апаратот без надгледување додека работи.
- Секогаш надгледувајте го апаратот за време на работата.
- Не дозволувајте течностите да претечат во дупките на горниот дел од плотната
- Не користете ја површината за готвење на гас без садови за готвење.
- Овој апарат е само за домашна употреба. Не употребувајте го апаратот за комерцијална или индустриска цел.



ВНИМАНИЕ Апаратот е наменет само за готвење. Не смее да со користи за друга намена, на пример за загревање.

- Користете само садови за готвење со дијаметар на дното кое одговара на димензиите на пламениците. Постои ризик од прегревање и пукање на стаклената површина (ако е применливо).
- Не користете тава чијшто дијаметар е помал од димензијата на пламеникот. Огнот може да ја вжести рачката на тавата. Видете во табелата во погавјето "Помошни напомени и совети".
- Садовите не смеат да навлезат во контролната зона.
- Внимавајте садовите за готвење да не стрчат над рабовите од површината за готвење и дека се централно поставени на прстените за да избегнете сигурносни ризици.
- Не користете нестабилни садови за готвење или садови со оштетено дно. Постои ризици од навалување и несреќа.
- Не ставајте запаливи производи или влажни предмети заедно со запаливи производи, и/или растопливи објекти (направени од пластика или алуминиум) и/или ткаенини во, блиску или на апаратот. Постои опасност од експлозија или пожар.
- Користете го само дополнителниот прибор испорачан заедно со апаратот.
- Внимавајте кога го приклучувате апаратот на блиските штекери. Не дозволувајте каблите да дојдат во допир со апаратот или жешките садови за готвење. Не оставајте ги каблите да се заплеткаат.

Монтажа

- **Мора да ги прочитате овие упатства. Производителот не е одговорен за каква било повреда на луѓе и миленичиња или за материјална**

штета поради непочитување на овие барања.

- **За да ги спречите ризиците од структурно оштетување или физичка повреда, монтажата, поврзувањето на апаратот на напојувањето со струја или на системот за гас, поставувањето и одржувањето смее да го извршува само квалификуван персонал во согласност со стандардите и локалните законски прописи.**
- Уверете се дека апаратот не е оштетен при транспорт. Никогаш не поврзувајте оштетен апарат. По потреба, разговарајте со испорачувачот.
- Користете ги апаратите што се вградуваат само ако се претходно вградени во соодветни елементи за вградување и во работни површини кои ги исполнуваат стандардите.
- Не монтирајте ја површината за готвење на гас над апарати за домаќинство, ако упатствата за монтажа не го дозволуваат тоа.
- Монтирајте го апаратот само на рамна работна површина.
- Не менувајте ги спецификациите и не вршете измени на производот. Постои опасност од повреда и оштетување на апаратот.
- Придржувајте се кон законите, прописите, директивите и нормите кои важат во земјата на употреба на апаратот (безбедносни одредби, одредби за рециклирање, правила за електрична безбедност итн.).
- Одржувајте минимално растојание од другите апарати и уреди.
- Монтирајте заштита од струен удар, на пример, монтирајте ги фиоките само ако директно под апаратот има заштитна плоча.
- Спречете оштетување на пресечените површини на работната површина од влага со соодветен дихтунг.

- Спојте го апаратот со работната плоча без процепи и со соодветен дихтунг.
- Спречете оштетување на долната страна од апаратот од пареа и влага, на пр. од машина за миене садови или рерна.
- Не монтирајте го апаратот во близина на врати и под прозорци. Ненадејното отворање на вратите или прозорците може да ги преврти жешките садови од површината.
- Пред монтажа, проверете дали условите на локалното напојување (вид и притисок на гас) одговараат на регулирањето на апаратот. Условите за регулирање на апаратот се наведени на плочката со спецификации, која се наоѓа блиску до цевката за довод на гас.
- Овој апарат не смее да се поврзува на уреди за одвод на производи од горење. Мора да се намести и поврзе во согласност со тековните прописи за монтажа. Особено внимание мора да се посвети на важечките барања во однос на вентилацијата.
- **При употребата на апарати за готвење на гас се произведува топлина и влага во просторијата во која се наоѓаат. Погрижете се за добро проветрување во кујната: држете ги природните отвори за проветрување отворени или монтирајте механички уред за проветрување (механички аспиратор).**
- **Ако апаратот интензивно работи подолго време, потребна е дополнителна вентилација (на пример, да се отвори прозорец или да се зголеми нивото на механичката вентилација, каде што ја има).**
- Внимателно следете ги упатствата за електрично поврзување. Постои ризик од повреда од електрична струја.
- **Исклучете го апаратот од струја пред одржување или чистење.**
- Клемата е под напон.
- Исклучете го напонот од клемата.
- Монтирајте ја правилно за да обезбедите заштита од електричен удар.
- Лабави и несоодветни приклучоци за струја и штекери може да ја прегреат клемата.
- Спојките треба правилно да ги монтира квалификуван електричар.
- Користете држач за олабавување на кабелот.
- Користете правилен кабел за струја и заменете го оштетениот со соодветен кабел. Обратете се во локалниот сервисен центар.
- Апаратот мора да има електрична инсталација којашто Ви овозможува да го исклучите апаратот од струјата на половите, со отвор на контактот од минимум 3 mm.
- Ако држачот за фиксирање е блиску до клемата, секогаш водете сметка кабелот за поврзување да не дојде во допир со работ на држачот.
- Мора да имате правилни уреди за изолација: сигурносни склопки, осигурувачи, (оние што се навртуваат треба да се извадат од фасонката), заштитни склопки за преостаната струја и контактори.

Расходување на апаратот

- За да се спречи ризик од телесна повреда или оштетување
 - Исклучете го апаратот од струја.
 - Пресечете го кабелот на местото каде што се поврзува со апаратот и фрлете го.
 - Сплескајте ги надворешните цевки за гас ако има монтирани.
 - Разговарајте со локалните овластени органи за расходување на вашиот апарат.

Монтажа

! **ПРЕДУПРЕДУВАЊЕ** Следниве упатства за монтажа, поврзување и одржување мора да ги изведуваат квалификувани техничари во согласност со стандардите и локалните важечки прописи.

Приклучување на гас

Одберете фиксни приклучоци или користете флексибилно црево обвиткано со челик што не 'рѓосува, во согласност со важечките прописи. Ако користите флексибилни метални црева, внимавајте да ги допираат подвижните делови и да не се стиснати. Бидете внимателни и кога површината за готвење е споена со рерна.

ВАЖНО Уверете се дека притисокот на напојувањето на уредот со гас е во согласност со препорачаните вредности. Спојката што може да се конвертира се прицврстува на широка рампа со помош на навртка со навој G 1/2". Зашрафете ги деловите без премногу сила, приспособете го поврзувањето во саканата насока и стегнете ги сите делови.

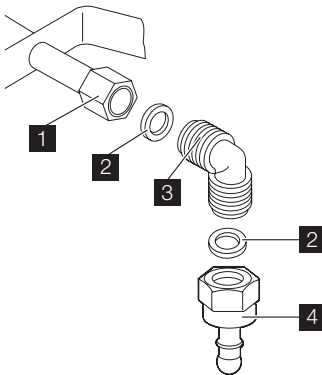

- 1** Крај на вратилото со навртка
- 2** Дихтунг (дополнителниот дихтунг е само за Словенија и Турција)
- 3** Колено

- 4** Гумен држач за цевка за течен гас (само за Словенија и Турција)

Течен гас: употребете го гумениот држач за цевка. Секогаш користете дихтунг. Потоа продолжете со поврзувањето на гасот. Флексибилната цевка е подготвена за примена кога:

- не може да се загрее повеќе од собна температура, повисоко од 30°C;
- не е подолга од 1500 mm;
- нема затнувања;
- не е изложена на истегнување или усукување;
- не доаѓа во допир со остри рабови или агли;
- може лесно да се прегледа за да се утврди состојбата.

Контролата на состојбата на флексибилната цевка се состои во проверка на следниве работи:

- да не е напукната, расечена или подгорена на двата краја и по целата должина;
 - материјалот да не е стврднат, туку да е правилно еластичен;
 - стегите да не се 'рѓосани;
 - рокот на траење да не е поминат.
- Ако се забележат една или повеќе неправилности, не поправајте ја цевката, туку заменете ја.

ВАЖНО Кога монтажата е завршена, проверете дали заптивката на секоја цевка е соодветна. Употребете сапунаста течност, **не пламен!**

Замена на дизните

1. Отстранете ги држачите за садови.
2. Отстранете ги капите и круните од пламениците.
3. Одвртете ги вбризгувачите со клуч бр. 7 и заменете ги со други, потребни за типот на користениот гас (погледнете

ја табелата во поглавјето "Технички податоци").

4. Составете ги деловите, следејќи ја истата постапка по обратен редослед.
5. Заменете ја плочката со спецификации (се наоѓа близу цревето за довод на гас) со онаа за новиот тип за довод на гас. Плочката ќе ја најдете во пакувањето испорачано со апаратот.

Ако притисокот на доводот на гасот е променлив или се разликува од потребниот притисок, прво мора да монтирате соодветен регулатор на цревето за довод на гас.

Прилагодување на минимално ниво

За прилагодување на минималното ниво на пламениците:

1. Запалете го пламеникот.
2. Свртете го копчето на минималната положба.
3. Извадете го контролното копче.
4. Со тенка одвртка прилагодете ја позицијата на шрафот за премостување.

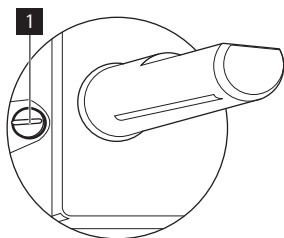

1 Шраф за бајпас

- Ако се префрлувате од природен гас G20 со 20 mbar (или природен гас G20 со 13 mbar³⁾) во течен гас, целосно стегнете го шрафот за бајпас.
- Ако менувате од течен гас во природен гас G20 од 20 mbar,

одвртете го шрафот за бајпас околу 1/4 вртење.

- Ако менувате од природен гас G20 од 20 mbar, во природен гас G20 од 13 mbar³⁾) одвртете го шрафот за бајпас околу 1/4 вртење.
- Ако менувате од течен гас во природен гас G20 13 mbar³⁾), одвртете го шрафот за бајпас околу 1/2 вртење.
- Ако менувате од природен гас од G20 13 mbar, во природен гас од G20 20 mbar³⁾) одвртете го шрафот за бајпас околу 1/4 вртење.

! **ПРЕДУПРЕДУВАЊЕ** Погрижете се пламенот да не гасне кога брзо ќе го свртите копчето од максималната во минималната положба.

Поврзување на струјата

- Заземјете го апаратот според безбедносните мерки.
- Погрижете се номиналниот напон и типот на струјата наведени на плочката со спецификации да одговараат на напонот и струјата на локалната мрежа.
- Овој апарат се испорачува со кабел за напојување. На него треба да се стави соодветен приклучок што може да го издржи оптоварувањето означено на плочката со спецификации. Приклучокот мора да се вметне во соодветна приклучница.
- Сите електрични компоненти мора да ги монтира или заменува техничар од сервисниот центар или квалификуван персонал за сервисирање.
- Секогаш користете правилно инсталирана приклучница, обезбедена од струјни удари.
- Проверете дали има пристап до приклучокот на кабелот по монтажата.
- Не влечете го кабелот за напојување за да го исклучите апаратот. Секогаш повлекувајте го приклучокот на кабелот.

3) само за Русија

- Апаратот не смее да се поврзува со продолжен кабел, адаптер или повеќекратна врска (ризик од пожар). Проверете дали заземјувањето е во согласност со стандардите и важечките прописи.
- Кабелот за напојување мора да се постави на таков начин да не допира ниеден топол дел.
- Приклучете го апаратот на електрична инсталација преку уред кој овозможува апаратот да се исклучи од струја на половите со широчина на контактниот отвор од најмалку 3 mm, на пр. автоматски заштитен прекинувач, премостувања за заземјување или осигурувач.
- Ниту еден дел од кабелот за поврзување не смее да биде изложен на температура поголема од 90 °C. Сината неутрална жица мора да се приклучи на приклучната клемма означена со „N“. Кафеавата (или црната) жица на фазата (приклучена на приклучната клемма означена со „L“) секогаш мора да е поврзана со фазата на мрежата.

Замена на кабелот за струја

Заменете го кабелот за струја само кабел од типот H05V2V2-F T90 или еквивалентен на тоа. Уверете се дека пресекот на кабелот одговара на напонот и на работната температура. Жолтата/зелената жица за заземјување мора да биде околу 2 cm подолга од кафената (или црната) жица за фазата.

Вградување

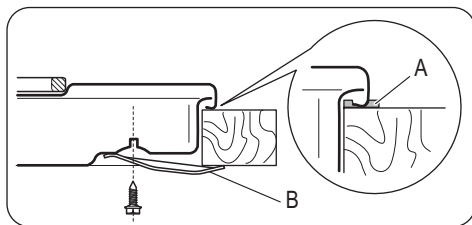
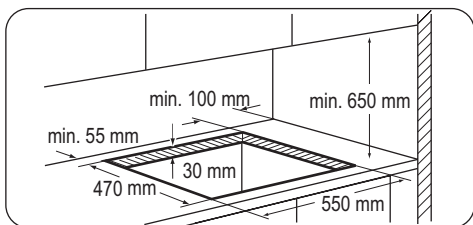

A) снабден заптивач

B) снабдени рамки

Можности за вградување

Кујнски елемент со врата

Таблата вградена под површината за готвење мора лесно да се вади и да овозможува лесен пристап во случај на техничка интервенција.

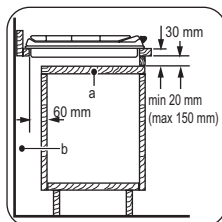

a) Табла што се вади

b) Простор за поврзување

Кујнски елемент со рерна

Димензиите на отворот за плочата за готвење мора да одговараат на упатствата, а кујнскиот елемент мора да има отвори за да се обезбеди постојан дотур на воздух. Поврзувањето на површината за готвење на струја мора да се изведе посебно заради безбедносни причини и за да може печката лесно да се извади од елементот.

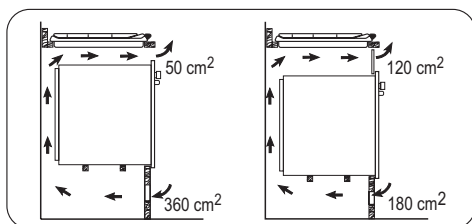

Опис на производот

Распоред на површината за готвење

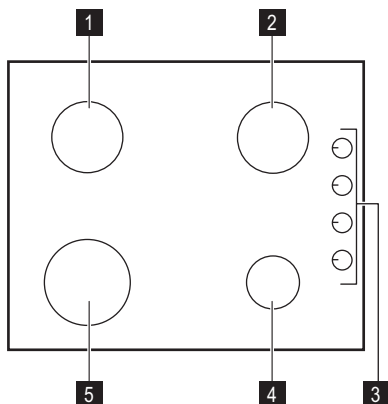

- 1 Полубрз пламеник
- 2 Полубрз пламеник
- 3 Контролни копчиња
- 4 Помошен пламеник
- 5 Брз пламеник

Контролни копчиња

Симбол	Опис
	затворен довод за гас / исклучена положба

Симбол	Опис
	положба за палење / максимален довод на гас
	минимален довод на гас

Ракување

Палење на пламеникот

⚠ ПРЕДУПРЕДУВАЊЕ Бидете многу внимателни кога користите отворен оган во кујната. Производителот не прифаќа никаква одговорност во случај на погрешно користење на пламенот.

i Секогаш палете го пламеникот пред да ги ставите садовите за готвење.

За да го запалите пламеникот:

1. Завртете го соодветното контролно копче на лево до максималната положба () и притиснете го надолу.
2. Држете го контролното копче притиснато околу 5 секунди; тоа ќе го

загрее термоелементот. Ако не, доводот на гас ќе се прекине.

3. Регултирајте го пламенот откако ќе се стабилизира.

i Доколку по неколку обиди пламеникот не се запали, проверете дали круната и нејзината капа се во правилна положба.

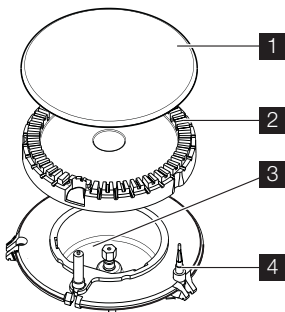

- 1** Капа на пламеникот
- 2** Круна на пламеникот
- 3** Свеќичка за палење
- 4** Термоелемент

! **ПРЕДУПРЕДУВАЊЕ** Не држете го копчето притиснато подолго од 15 секунди.

Ако пламеникот не се запали по 15 секунди, отпуштете го контролното копче, свртете го кон позиција за исклучување и по 1 минута обидете се да го запалите пламеникот повторно.

Помошни напомени и совети

Штедење енергија

- Ако е можно, секогаш ставајте капаци на тенџеријата.
- Штом течноста во садот ќе почне да врие, намалете го пламенот, така што само ќе се одржува тивко крчкање.

! **ПРЕДУПРЕДУВАЊЕ** Користете тави и тенџериња со дно кое одговара на димензиите на пламеникот. Не употребувајте садови за готвење на рингла чија површина е поголема од садовите.

Пламеник	Пречник на садовите за готвење
Брз	160 - 260 mm
Полубрз	120 - 220 mm

ВАЖНО Ако нема струја, пламеникот можете да го запалите без електричен уред; приближете пламен до пламеникот, притиснете го соодветното копче надолу и свртете го налево на положба за максимално испуштање на гас.

i Ако пламеникот случајно се изгасне, свртете го копчето во исклучена положба и обидете се повторно да го запалите пламеникот по најмалку една минута.

i Генераторот за искри може автоматски да се активира кога повторно ќе ја вклучите струјата по инсталирање или по прекин во снабдувањето. Тоа е нормално.

Гасење на пламеникот

Притиснете и завртете го контролното копче во десно, кон симболот ● .

! **ПРЕДУПРЕДУВАЊЕ** Намалете го или исклучете го пламенот пред да ги тргнете тенџеријата од пламеникот.

Пламеник	Пречник на садовите за готвење
Помошен	80 - 160 mm

! **ПРЕДУПРЕДУВАЊЕ** Садовите не смеат да навлезат во контролната рингла. Оганот ќе ја загрее контролната рингла. Не ја ставајте истата тава на два пламеници.

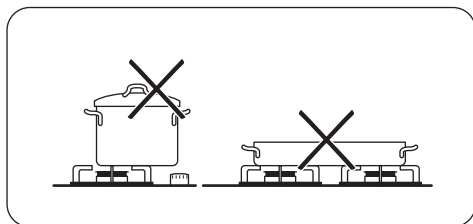



 **ПРЕДУПРЕДУВАЊЕ** Уверете се дека рачките на тенџерињата не стрчат надвор од предниот раб на површината за готвење и дека се средишно поставени на прстените заради максимална стабилност и пониска потрошувачка на гас.

Не ставајте нестабилни или деформирани тенџериња на прстените за да се заштитите од преливање и повреда.

 **ПРЕДУПРЕДУВАЊЕ** Не се препорачува дифузер за оган.

Нега и чистење

 **ПРЕДУПРЕДУВАЊЕ** Исклучете го апаратот и оставете го да се излади пред да го чистите. Пред чистење или одржување, исклучете го апаратот од струја.

 **ПРЕДУПРЕДУВАЊЕ** Од безбедносни причини, не чистете го апаратот со чистачи на пара или со чистачи под висок притисок.

 **ПРЕДУПРЕДУВАЊЕ** Немојте да користите абразивни средства за чистење, метални жички или киселини. Тие може да предизвикаат оштетување на апаратот.

 Гребаниците и темните дамки на стаклото не влијаат врз работата на апаратот.

- За полесно чистење на површината за готвење можете да ги извадите држачите за тави.
- За чистење на емајлираните делови, капакот и круната, измијте ги со топла вода со сапуница и исушете ги внимателно пред да ги вратите назад.
- Измијте ги деловите од не'рѓосувачки челик со вода, а потоа исушете ги со мека крпа.
- Држачите за садови **не** се перат во машина за миење садови. Тие мора да се мијат **рачно**.

Информации за акриламиди

ВАЖНО Според најновите научни сознанија, ако ја препечувате храната (особено онаа што содржи скроб), акриламидите може да претставуваат ризик за здравјето. Затоа, препорачуваме да готвите на најниски температури и да не ја препечувате храната премногу.

- При рачно миење на држачите за садови, внимавајте кога ги сушите бидејќи процесот на емајлирање повремено остава остри рабови. Ако е потребно, отстранете ги тврдокорните дамки со помош на крем-детергент.
- Погрижете се по чистењето правилно да ги поставите држачите за садови.
- За да работат пламениците правилно, погрижете се рачките на држачите за садови да бидат во центарот на пламеникот.
- **Бидете многу внимателни при замената на држачите за садови за да спречите оштетување на горниот дел на површината за готвење.**

По чистењето, исушете го апаратот со мека крпа.

Не'рѓосувачкиот челик може да потемни доколку се прегрева. Затоа, не смеете да готвите во камени и земјени садови или во садови од лиено железо. Во текот на работењето, не користете алуминиумска фолија за да го спречите оштетувањето на површината.

Отстранување на нечистотиите:

1. – **Отстранете ги веднаш:** стопена пластика, пластична фолија и храна што содржи шеќер.
 - **Исклучете го апаратот и оставете го да се излади** пред чистењето на:

прстени од бигор, вода, дамки од масноти, светкави метални промени на бојата. Користете специјално средство за чистење наменето за површини за готвење.

- Исчистете го апаратот со влажна крпа и малку детергент.
- На крајот **исушете го апаратот со чиста крпа.**

Чистење на свеќичката

Оваа функција се добива со керамичка свеќичка за палење со метална електрода.

Секогаш држете ги овие компоненти многу чисти за да избегнете отежнато палење и редовно проверувајте да не се затнати дупките од круната на пламеникот.

Периодично одржување

Побарајте од вашиот локален сервисен центар периодично да ја провери состојбата на цевката за гас и на регулаторот на притисокот, ако го има.

Што да сторите ако...

Проблем	Можна причина	Решение
Нема искра кога го палите гасот	<ul style="list-style-type: none">Нема струја	<ul style="list-style-type: none">Уверете се дека апаратот е приклучен дека и доводот на струја е вклучен.Проверете го осигурувачот. Ако осигурувачот избие повеќепати, побарајте квалификуван електричар.
	<ul style="list-style-type: none">Капата и круната на пламениците не се рамни.	<ul style="list-style-type: none">Уверете се дека капата и круната на пламениците се правилно поставени.
Пламенот се гаси веднаш откако ќе се запали	<ul style="list-style-type: none">Термоелементот не е доволно загреан	<ul style="list-style-type: none">Откако ќе го запалите пламенот, држете го копчето притиснато околу 5 секунди.
Прстенот на гасот не гори рамномерно	<ul style="list-style-type: none">Круната на пламеникот е затната со остатоци од храна	<ul style="list-style-type: none">Проверете да не е затната дизањата и да нема остатоци од храна на круната од пламеникот.

Ако има дефект, прво обидете се самите да најдете решение за проблемот. Ако не можете самите да го решите проблемот, обратете се кај Вашиот продавач или во сервисниот центар.

i При погрешно ракување со апаратот или ако монтажата не ја изведувал

регистраан техничар, посетата на техничарот од службата за односи со корисниците, односно продавачот, дури и во гарантниот период, не е бесплатна.

Обезбедени етикети со приборот

Залепете ги лепливите етикети како што е прикажано долу:

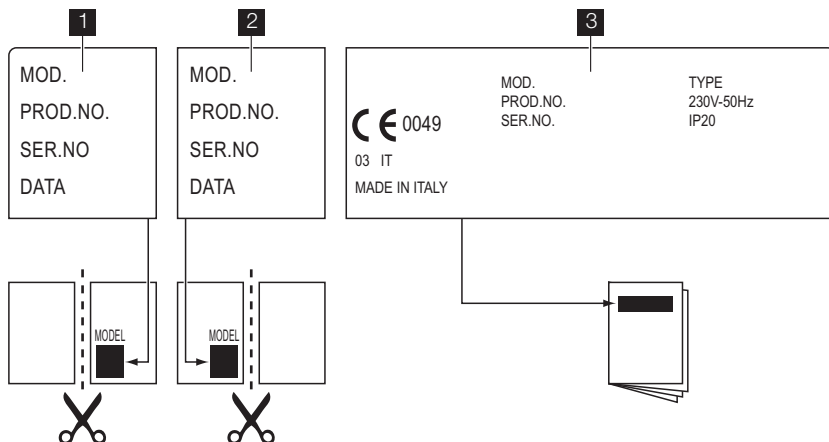

- 1** Залепете го на Гаранцијата и испратете го овој дел
 - 2** Залепете го на Гаранцијата и чувајте го овој дел
 - 3** Залепете го на упатството
- Овие податоци се неопходни за да добиете брза и правилна помош. Овие податоци се достапни на плочката со спецификации.**

• Опис на моделот

- Број на производот (PNC)
- Сериски број (S.N.)

Користете само оригинални резервни делови. Тие се достапни во сервисниот центар и во овластените продавници за резервни делови.

Технички податоци

Димензии на површината за готвење

Ширина:	580 mm
Должина:	500 mm

Димензии на отворот за површината за готвење

Ширина:	550 mm
Должина:	470 mm

Довод на топлина

Брз пламеник:	3,0 kW
Полубрз пламеник:	2,0 kW
Помошен пламеник:	1,0 kW

ВКУПНА МОЌНОСТ:	G20 (2H) 20 mbar = 8 kW G30 (3B/P) 30 mbar = 567 g/h G31 (3B/P) 30 mbar = 557 g/h G20 (2H) 13 mbar = 5,6 kW за Русија
Електрично напојување:	230 V ~ 50 Hz
Приклучување на гас:	G 1/2"
Категорија:	II2H3B/P

Довод на гас:	G20 (2H) 20 mbar
Класа на апаратот:	3

Дијаметар на премостување

Пламеник	Ø Премостување во 1/100 mm
Помошен	28
Полубрз	32
Брз	42

Пламеници на гас

ПЛАМЕНИК	НОРМАЛНА МОЌНОСТ kW	НАМАЛЕН А МОЌНОСТ kW	НОРМАЛНА МОЌНОСТ			
			ПРИРОДЕН ГАС G20 (2H) 20 mbar		ТНГ (Бутан/Пропан) G30/G31 (3B/P) 30/30 mbar	
			инј. 1/100 mm	m³/h	инј. 1/100 mm	g/h
Помошен	1.0	0.33	70	0.095	50	73
Полубрз	2.0	0.45	96	0.190	71	145
Брз	3.0 (природен гас) 2.8 (ТНГ)	0.75	119	0.286	86	204

Пламеници на гас G20 13 mbar - само Русија

ПЛАМЕНИК	НОРМАЛНА МОЌНОСТ kW	НАМАЛЕНА МОЌНОСТ kW	НОРМАЛНА МОЌНОСТ ПРИРОДЕН ГАС G20 (2H) 13 mbar	
			инј. 1/100 mm	m³/h
			Помошен	0.9
Полубрз	1.4	0.45	105	0.148
Брз	1.9	0.75	120	0.201

Еколошки прашања

Отстранете го Вашиот истрошен уред според прописите кои важат во Вашето место на живеење.

Амбалажа

 Материјалите од амбалажата се еколошки подносливи и можат да се рециклираат. Пластичните компоненти се идентификуваат со ознаките: >PE<, >PS<.

итн. Отстранете ја амбалажата како
домашен отпад во општинските депонии.

Cuprins

Informații privind siguranța	39	Îngrijirea și curățarea	47
Instalarea	41	Ce trebuie făcut dacă...	48
Descrierea produsului	45	Date tehnice	49
Funcționarea	45	Protejarea mediului înconjurător	50
Sfaturi utile	46		

Ne rezervăm dreptul asupra efectuării de modificări.

Informații privind siguranța

 **Avertizare** Prezentele instrucțiuni sunt valabile numai în țările ale căror simboluri apar pe coperta manualului de instrucțiuni.

 Pentru siguranța dv. și pentru utilizarea corectă a aparatului, citiți cu atenție acest manual înainte de instalare și de utilizare. Păstrați întotdeauna aceste instrucțiuni împreună cu aparatul, chiar dacă îl mutați sau îl vindeți. Utilizatorii trebuie să cunoască în mod complet modul de funcționare și elementele de siguranță ale aparatului.

Siguranța generală

 **Avertizare** Persoanele (inclusiv copiii) cu capacități fizice, senzoriale și mentale reduse, sau lipsite de experiență și cunoștințe, nu trebuie să utilizeze aparatul. Acestea trebuie să fie supravegheate sau instruite în legătură cu utilizarea aparatului, de către o persoană răspunzătoare pentru siguranța lor.

Dispozitivul de siguranță pentru copii

- Acest aparat trebuie utilizat numai de către adulți. Copiii trebuie supravegheați ca să nu se joace cu aparatul.
- Nu lăsați ambalajele la îndemâna copiilor. Există pericolul sufocării și vătămării fizice a acestora.
- Nu lăsați copii în apropierea aparatului în timpul funcționării și după funcționare, până nu se răcește aparatul.

Utilizare

- Înlăturați ambalajul, autocolantele și învelișul protector al panoului plitei din oțel inoxidabil (dacă este în dotare) înainte de prima utilizare. Nu înlăturați plăcuța cu datele tehnice. În caz contrar garanția poate fi anulată.

dabil (dacă este în dotare) înainte de prima utilizare. Nu înlăturați plăcuța cu datele tehnice. În caz contrar garanția poate fi anulată.

- După fiecare utilizare, opriți zonele de gătit.
- Arzătoarele și părțile accesibile devin fierbinți pe durata utilizării și după utilizare. Nu puneți tacâmuri sau capace de oale pe suprafața de gătit. Vasele și conținutul lor se pot răsturna. Există pericol de arsuri.
- Grăsimile și uleiurile supraîncălzite se pot aprinde foarte ușor. Există pericol de incendiu.
- Nu lăsați aparatul nesupravegheat în timpul funcționării.
- Supravegheați întotdeauna aparatul pe durata funcționării.
- Nu lăsați lichidele să se verse în orificiile din partea superioară a plitei
- Nu utilizați plita fără vase.
- Aparatul este destinat exclusiv pentru uz casnic. Nu utilizați aparatul în scopuri comerciale sau industriale.

 **Atenție** Acest aparat poate fi utilizat doar la gătit. Nu trebuie utilizat în alte scopuri, de exemplu pentru încălzirea camerei.

- Folosiți doar veselă cu diametrul fundului corespunzător dimensiunilor arzătoarelor. Există riscul de supraîncălzire și fisurare a plăcii din sticlă (dacă este disponibilă).
- Nu folosiți veselă cu diametrul mai mic decât dimensiunea arzătorului. Este posibil ca flacăra să încălzească mânerul vasului uti-

lizat. Consultați tabelul din capitolul "Recomandări ajutoare".

- Vasele de gătit nu trebuie să intre în zona de control.
- Asigurați-vă că vasele nu se extind dincolo de marginile plitei de gătit și că sunt poziționate central pe inele pentru a evita orice risc privind siguranța.
- Nu folosiți vase instabile sau vase a căror parte inferioară este deteriorată. Există riscul răsturnării vasului și de producere a unui accident.
- Nu așezați produse sau articole inflamabile ude alături de produse inflamabile, obiecte fuzibile (realizate din plastic sau aluminiu) și/sau materiale textile în apropierea aparatului sau pe acesta. Există pericol de explozie sau incendiu.
- Utilizați doar accesoriile furnizate împreună cu aparatul.
- Aveți grijă când conectați aparatul la prizele din apropiere. Nu lăsați conexiunile electrice să atingă aparatul sau vasele fierbinți. Nu permiteți încălcirea conexiunilor electrice.

Instalarea

- **Citiți aceste instrucțiuni. Producătorul nu este responsabil pentru vătămarea persoanelor sau animalelor sau pentru distrugerea bunurilor, ca urmare a nerespectării acestor cerințe.**
- **Pentru prevenirea deteriorării structurale sau a vătămărilor corporale, instalarea, conectarea aparatului la sursa de energie electrică și la sistemul de alimentare cu gaz, configurarea și întreținerea trebuie realizate numai de către personal calificat, în conformitate cu standardele și reglementările locale în vigoare.**
- Verificați dacă aparatul a fost deteriorat în timpul transportului. Nu conectați un aparat deteriorat. Dacă este nevoie, adresați-vă furnizorului.
- Utilizați aparatele încastrate numai după asamblarea acestora în unități de mobilier

și suprafețe de lucru ce corespund standardelor.

- Nu instalați plita deasupra unui aparat electrocasnic dacă instrucțiunile de instalare nu o permit.
- Instalați aparatul doar pe un blat de lucru cu suprafață plată.
- Nu schimbați specificațiile și nu modificați acest produs. Există riscul vătămării persoanelor și deteriorării aparatului.
- Respectați în întregime legile, ordonanțele, directivele și standardele în vigoare în țara de utilizare (reglementările privind siguranța, reciclarea, siguranța electrică etc.)
- Respectați distanțele minime față de alte aparate și corpuri de mobilier.
- Instalați dispozitive de protecție împotriva șocului electric, de exemplu, instalați sertarele numai cu un panou protector poziționat direct sub aparat.
- Suprafețele decupate ale blatului de lucru trebuie protejate împotriva umezelii folosindu-se un agent de etanșare adecvat.
- Etanșați aparatul de blatul de lucru cu un agent de etanșare corespunzător, fără a lăsa spațiu liber.
- Protejați partea inferioară a aparatului de aburul și umezeala care pot proveni de la o mașină de spălat vase sau de la un cuptor.
- Nu instalați aparatul lângă uși sau sub ferestre. Ușile și ferestrele care se deschid pot să răstoarne vasele de gătit de pe plită.
- Înainte de instalare asigurați-vă că aparatul corespunde condițiilor locale de alimentare cu gaz (tipul și presiunea gazului). Condițiile de funcționare ale plitei sunt menționate pe plăcuța cu date tehnice, aflată lângă țeava de alimentare cu gaz.
- Acest aparat nu este conectat la un dispozitiv de evacuare a produselor de combustie. Trebuie să fie instalat și racordat în conformitate cu reglementările curente privind instalarea. O atenție deosebită trebuie acordată cerințelor relevante privind ventilația.

- **Utilizarea unei plite cu gaz generează căldură și umiditate în încăperea în care este instalată. Asigurați-vă că ventilarea este corespunzătoare în bucătărie: țineți deschise orificiile de ventilație naturală sau instalați un dispozitiv mecanic de ventilare (hotă cu tiraj forțat).**
- **Când utilizați aparatul în mod intensiv pentru o perioadă lungă de timp este nevoie de ventilație suplimentară (de exemplu, deschiderea unei ferestre sau creșterea vitezei hotei, unde există).**
- Respectați întocmai instrucțiunile privind efectuarea conexiunilor electrice. Există pericolul vătămării prin curentare.
- **Înainte de a efectua operații de curățare sau de întreținere deconectați aparatul de la sursa de alimentare cu energie electrică.**
- Borna racordului de rețea se află sub tensiune.
- Scoateți de sub tensiune borna de racordare la rețeaua electrică.
- Pentru a asigura protecția la șoc electric aparatul trebuie instalat corect.
- Conexiunile slabe sau necorespunzătoare dintre ștecăr și priză pot supraîncălzi borna.
- Conexiunile cu cleme trebuie instalate corect de către un electrician calificat.
- Pentru cablu, folosiți o clemă pentru reducerea tensionării.
- Pentru conectarea la sursa de alimentare electrică utilizați cablul aferent, iar în cazul deteriorării acestuia, înlocuiți-l cu un cablu corespunzător. Apelați la centrul de service local.
- Aparatul trebuie prevăzut cu o instalație electrică care să permită deconectarea acestuia de la rețea la toți polii, cu o deschidere între contacte de cel puțin 3 mm.
- Dacă suportul de fixare este aproape de cutia de conexiune, asigurați-vă întotdeauna că cablul de conectare nu intră în contact cu marginea suportului.
- Trebuie să dispuneți de dispozitive de izolare adecvate: întrerupătoare pentru protecția circuitului, siguranțe fuzibile (siguranțele cu șurub trebuie scoase din suport), mecanisme de decuplare pentru scurgeri de curent și contactoare.

Casarea mașinii

- Pentru prevenirea vătămărilor corporale sau deteriorării bunurilor
 - Deconectați aparatul de la sursa de alimentare electrică.
 - Tăiați cablul electric în locul de conectare cu aparatul și aruncați-l.
 - Aplatizați conductele de gaz externe dacă acestea sunt montate.
 - Apelați la facilitățile autorizate locale pentru casarea aparatului.

Instalarea

 **Avertizare** Următoarele instrucțiuni referitoare la instalare, conectare și întreținere trebuie efectuate de personal calificat, în conformitate cu standardele și reglementările locale în vigoare.

Racordul de gaz

Alegeți racorduri fixe sau utilizați o țevă flexibilă din oțel inox conformă cu reglementările în vigoare. Dacă utilizați țevi metalice flexibile, aveți grijă să nu vină în contact cu părțile mobile și să nu fie strivite. De asemenea ave-

ți grijă atunci când plita este montată împreună cu un cuptor.

Important Verificați dacă presiunea alimentării de gaz a aparatului respectă valorile recomandate. Racordul ajustabil este fixat de rampa cuprinzătoare cu ajutorul unei piulițe filetate G 1/2". Înșurubați piesele fără a le forța, reglați racordul în direcția necesară și strângeți totul.

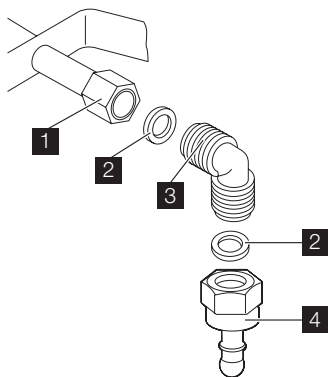

- 1** Capăt al axului cu piuliță
- 2** Șaibă (șaiba suplimentară este numai pentru Slovenia și Turcia)
- 3** Cot
- 4** Suport de țevă din cauciuc pentru gaz lichid (numai pentru Slovenia și Turcia)

Gaz lichefiat (îmbuteliat): utilizați suportul din cauciuc pentru țevă. Montați întotdeauna garnitura. După aceea continuați racordarea la gaz. Racordul flexibil este gata de montare dacă:

- nu poate ajunge la o temperatură mai mare decât cea a camerei (30 °C);
- are o lungime de maximum 1500 mm;
- nu prezintă puncte de strangulare;
- nu este supus la tracțiune sau torsiune;
- nu intră în contact cu muchii sau colțuri ascuțite;
- poate fi inspectat cu ușurință pentru a-i verifica starea.

Inspectarea stării racordurilor flexibile constă în verificarea următoarelor aspecte:

- să nu prezinte crăpături, tăieturi, urme de arsuri la capete sau pe lungimea sa;

- materialul să nu fie întărit și să prezinte elasticitatea sa normală;
 - colierele să nu fie ruginite;
 - să nu fi depășit termenul de garanție.
- Dacă observați defecte, nu reparați țeava, ci înlocuiți-o.

Important După ce instalarea s-a terminat, verificați etanșeitatea corectă a fiecărui racord de țevă. În acest sens folosiți o soluție de apă și săpun, **nu flacără deschisă!**

Înlocuirea injectoarelor

1. Scoateți suporturile pentru vase.
2. Scoateți capacele și coroanele arzătorului.
3. Scoateți injectoarele cu o cheie tubulară de 7 și înlocuiți-le cu cele necesare pentru tipul de gaz utilizat (consultați tabelul din capitolul "Date Tehnice").
4. Montați la loc piesele, urmând aceeași procedură în ordine inversă.
5. Înlocuiți plăcuța cu datele tehnice (aflată lângă țeava de alimentare cu gaz) cu cea corespunzătoare noului tip de gaz. Această plăcuță se găsește în pachetul livrat împreună cu aparatul.

Dacă presiunea de alimentare a gazului este variabilă sau diferită față de presiunea necesară, trebuie să montați un regulator de presiune adecvat pe țeava de alimentare cu gaz.

Reglarea nivelului minim

Pentru reglarea nivelului minim al arzătoarelor:

1. Aprindeți arzătorul.
2. Rotiți butonul pe poziția de minim.
3. Scoateți butonul de control.
4. Reglați poziția șurubului de by-pass cu o șurubelniță subțire.

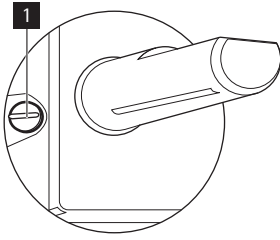

1 Șurubul de by-pass

- Dacă treceți de la gaz natural (de la rețea) G20 de 20 mbari (sau gaz natural de G20 de 13 mbari ⁴⁾) la gaz lichefiat (îmbuteliat), înfiletați complet șurubul de by-pass.
- Dacă se trece de la gaz lichefiat (îmbuteliat) la gaz natural (de la rețea) G20 de 20 mbari, slăbiți șurubul de by-pass cu circa 1/4 rotație.
- Dacă se trece de la gaz natural (de la rețea) G20 de 20 mbari la gaz natural (de la rețea) G20 de 13 mbari, ⁴⁾ slăbiți șurubul de by-pass cu circa 1/4 rotație.
- Dacă se trece de la gaz lichefiat (îmbuteliat) la gaz natural (de la rețea) G20 de 13 mbari, ⁴⁾ slăbiți șurubul de by-pass cu circa 1/2 rotație.
- Dacă se trece de la gaz natural (de la rețea) G20 de 13 mbari ⁴⁾ la gaz natural (de la rețea) G20 de 20 mbari, strângeți șurubul de by-pass cu circa 1/4 rotație.



Avertizare Când rotiți brusc butonul de la poziția de maxim la cea de minim asigurați-vă că flacăra nu se stinge.

Conectarea electrică

- Legați la împământare aparatul în conformitate cu prevederile de siguranță.
- Verificați dacă tensiunea nominală și tipul de energie electrică specificate pe plăcuța cu datele tehnice coincid cu tensiunea și puterea rețelei electrice locale.

- Acest aparat este livrat împreună cu un cablu de alimentare electrică. Cablul trebuie să fie livrat cu un ștecher adecvat, care să poată suporta sarcina indicată pe plăcuța cu datele tehnice. Ștecherul trebuie introdus într-o priză corespunzătoare.
- Toate componentele electrice trebuie instalate sau înlocuite de către un tehnician de la centrul de service sau de personal calificat de service.
- Utilizați întotdeauna o priză cu protecție la electrocutare, montată corect.
- Asigurați-vă că priza poate fi accesată după instalare.
- Nu trageți de cablul de alimentare pentru a scoate din priză aparatul. Trageți întotdeauna de ștecher.
- Aparatul nu trebuie conectat cu un cablu de prelungire, un adaptor sau o conexiune multiplă (risc de incendiu). Verificați dacă conexiunea la împământare este în conformitate cu standardele și reglementările în vigoare.
- Cablul electric trebuie să fie plasat astfel încât să nu atingă nicio componentă fierbinte.
- Conectați aparatul la priză cu un dispozitiv multipolar cu o distanță între contacte de cel puțin 3 mm, de exemplu întrerupător de protecție automat, dispozitiv de decuplare pentru scurgeri de curent sau siguranță fuzibilă.
- Niciuna dintre componentele cablului de racordare nu trebuie să atingă temperatura de 90 °C. Cablul neutru albastru trebuie conectat la borna "N" din cutia de joncțiune. Cablul de culoare maro (sau negru) pentru fază (montat în contactul marcat cu "L" din cutia de joncțiune) trebuie să fie conectat întotdeauna la faza rețelei.

Înlocuirea cablului de conectare

Pentru a înlocui cablul de conectare, utilizați doar tipul H05V2V2-F T90 sau echivalent. Verificați ca secțiunea cablului să poată suporta tensiunea și temperatura de lucru. Firul galben/verde de împământare trebuie să fie

4) numai pentru Rusia

cu aproximativ 2 cm mai lung decât firul de fază maro (sau negru).

Încorporarea

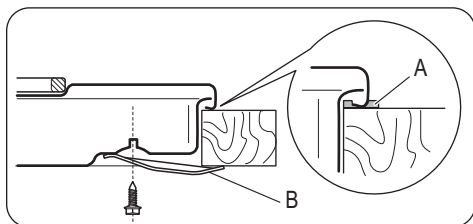
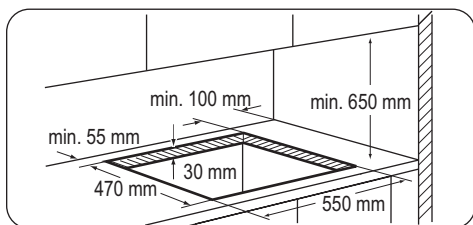

A) sigiliu furnizat

B) coliere furnizate

Posibilități de încorporare

Dulap de bucătărie cu ușă

Panoul instalat sub plită trebuie să fie ușor de scos și să permită accesul ușor în cazul în care este necesară o intervenție de asistență tehnică.

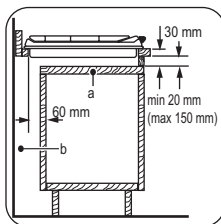

a) Panou demontabil

b) Spațiu pentru conexiuni

Element de mobilier de bucătărie cu captor

Dimensiunile locașului plitei trebuie să fie conforme cu instrucțiunile, iar mobilierul de bucătărie trebuie prevăzut cu orificii de aerisire pentru a permite un aflux continuu de aer. Conexiunea electrică a plitei se instalează separat de cea a cuptorului din motive de siguranță și pentru a permite o scoatere ușoară a cuptorului din mobilier.

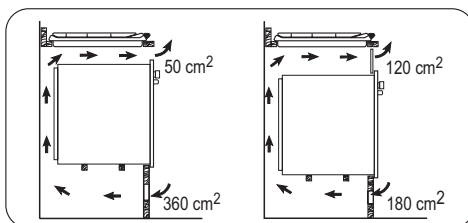

Descrierea produsului

Structura plitei de gătit

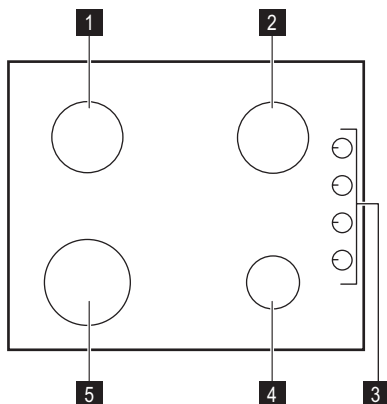

- 1 Arzător semi-rapid
- 2 Arzător semi-rapid
- 3 Butoane de comandă
- 4 Arzător auxiliar
- 5 Arzător rapid

Butoane de comandă

Simbol	Descriere
	nu există alimentare cu gaz / poziția oprit

Simbol	Descriere
	poziție de aprindere/ alimentare maximă cu gaz
	alimentare minimă cu gaz

Funcționarea

Aprinderea arzătorului

⚠ Avertizare Procedați cu atenție când utilizați flacără deschisă în mediul bucătăriei. Producătorul nu își asumă nicio responsabilitate în cazul utilizării necorespunzătoare a flăcării

i Aprindeți întotdeauna arzătorul anterior punerii vaselor pe plită.

Pentru a aprinde arzătorul:

1. Rotiți butonul de comandă la stânga în poziția maximă () și apăsați-l.
2. Mențineți apăsat butonul de comandă timp de aproximativ 5 secunde; astfel se va încălzi termocuplul. În caz contrar, alimentarea cu gaz va fi întreruptă.

3. După ce flacără este constantă, o puteți ajusta.

i Dacă după câteva încercări arzătorul nu se aprinde, verificați dacă sunt corect poziționate coroana și capacul arzătorului.

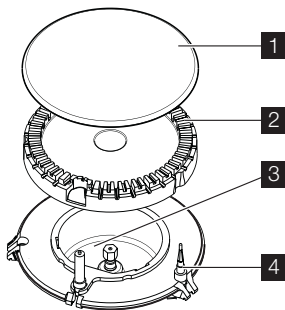

- 1 Capacul arzătorului
- 2 Coroana arzătorului
- 3 Lumânare de aprindere
- 4 Termocuplu

⚠ Avertizare Nu țineți apăsat butonul de control mai mult de 15 secunde.

Dacă arzătorul nu se aprinde nici după 15 secunde, eliberați butonul de control, rotiți-l pe poziția "oprit" și încercați să aprindeți din nou arzătorul după ce a trecut cel puțin 1 minut.

Important În lipsa curentului electric, puteți aprinde arzătorul fără dispozitivul electric; în acest caz, apropiați o flacără de arzător, apăsați butonul respectiv și rotiți-l în sens antiorar până când ajunge pe poziția de maxim.

Sfaturi utile

Economia de energie

- Pe cât posibil, acoperiți întotdeauna vasele cu capace.
- Când lichidul începe să fiarbă, reduceți intensitatea flăcării astfel încât lichidul să fiarbă liniștit.

⚠ Avertizare Folosiți oale și cratițe cu dimensiunea bazei corespunzătoare cu dimensiunea arzătorului.
Nu utilizați vase de gătit care depășesc marginile plitei.

Arzător	Diametre vase de gătit
Rapid	160 - 260 mm
Semi-rapid	120 - 220 mm
Auxiliar	80 - 160 mm

⚠ Avertizare Vasele nu trebuie să intre peste zona comenzilor. Flacără va încălzi zona de comandă.
Nu așezați același vas pe două arzătoare.

i Dacă arzătorul se stinge din întâmplare, rotiți butonul de control pe poziția "off" (oprit) și încercați să aprindeți arzătorul din nou după cel puțin 1 minut.

i Generatorul de scânteie poate porni automat în momentul în care porniți sursa de curent, după instalare sau după o pană de curent. Acest lucru este normal.

Stingerea arzătorului

Pentru a stinge flacăra, rotiți butonul pe simbolul ● .

⚠ Avertizare Micșorați întotdeauna flacăra sau stingeți-o înainte de a lua vasele de pe arzător.

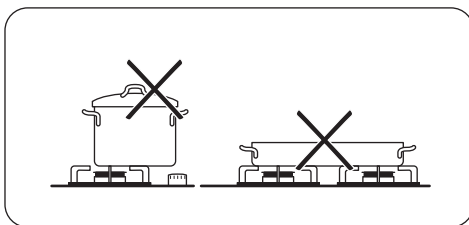

⚠ Avertizare Verificați ca mânerul vaselor de gătit să nu iasă în afara marginii frontale a plitei și ca vasele de gătit să fie poziționate central pe inele, pentru a obține stabilitate maximă și un consum redus de gaz.

Pentru prevenirea vărsărilor și accidentărilor nu plasați vase instabile sau deformate pe inele.

⚠ Avertizare Nu sunt recomandate difuzoarele de foc.

Informații despre acrilamide

Important Conform celor mai noi informații științifice, dacă vă gătiți mâncarea cu crustă arsă (mai ales cea care conține amidon), acrilamidele pot fi un factor de risc al

sănătății. De aceea, vă recomandăm să gătiți la cele mai mici temperaturi și să nu vă rumeniți prea mult mâncarea.

Îngrijirea și curățarea

 **Avertizare** Înainte de curățare, opriți cuptorul și lăsați-l să se răcească.

Înainte de a efectua operații de curățare sau de întreținere, deconectați aparatul de la sursa de alimentare cu energie electrică.

 **Avertizare** Din motive de siguranță, nu curățați aparatul cu un sistem de curățat cu aburi sau cu presiune mare.

 **Avertizare** Nu folosiți produse abrazive, bureți din sârmă sau acizi. Aceștia pot cauza deteriorarea aparatului.

 Zgârieturile sau petele închise la culoare de pe suprafața plitei nu au niciun efect asupra modului de funcționare a aparatului.

- Pentru a curăța cu ușurință plita puteți scoate suporturile pentru vase.
- Pentru a curăța piesele emailate, capacul și coroana, spălați-le cu apă caldă cu săpun și uscați-le atent înainte de a le pune la loc.
- Spălați elementele din oțel inoxidabil cu apă, după care le uscați cu o cârpă moale.
- Suporturile pentru vase **nu sunt** potrivite pentru spălarea în mașina de spălat vase. Acestea trebuie spălate **cu mâna**.
- Când spălați manual suporturile pentru vase, procedați cu atenție la uscarea acestora, deoarece procesul de emailare poate lăsa uneori margini dure. Dacă este necesar, înlăturați petele persistente folosind pastă de curățat.
- Asigurați-vă că așezați corect suporturile pentru vase după ce le-ați curățat.
- Pentru o funcționare corectă a arzătoarelor, asigurați-vă că brațele suporturilor pentru vase se află în centrul arzătorului.

- **Pentru a preveni deteriorarea suprafeței plitei, procedați cu atenție când reazezați suporturile pentru vase.**

După curățare, uscați aparatul cu o cârpă moale.

Oțelul inoxidabil își poate pierde luciul dacă este încălzit prea mult. Cu acest aparat nu este permis gătitul în vase din ceramică, oale din lut sau tigăi din fontă. Nu folosiți folie de aluminiu pentru a proteja plita în timpul utilizării.

Înlăturarea murdăriei:

1. – **Înlăturați imediat:** plasticul topit, foliile de plastic și alimentele care conțin zahăr.
 - **Opriți aparatul și lăsați-l să se răcească** înainte de a curăța: depuneri de calcar, pete de apă și de grăsime, decolorări metalice strălucitoare. Folosiți un agent de curățare special, aplicabil pentru suprafața plitei.
2. Curățați aparatul cu o lavetă umedă și puțin detergent.
3. La final **uscați aparatul ștergându-l cu o lavetă curată.**

Curățarea bujiei cu scânteie

Această funcție este obținută prin intermediul unei bujii ceramice cu aprindere cu un electrod de metal. Păstrați aceste componente foarte curate, pentru a evita aprinderea cu dificultate, și verificați ca găurile coroanei arzătorului să nu fie astupate.

Întreținerea periodică

Cereți periodic service-ului autorizat local să verifice starea de funcționare a țevii de alimentare cu gaz și a regulatorului de presiune, dacă este prevăzut.

Ce trebuie făcut dacă...

Problemă	Cauză posibilă	Soluție
Nu se produce scânteie pentru aprinderea gazului	<ul style="list-style-type: none">Nu există alimentare cu curent	<ul style="list-style-type: none">Asigurați-vă că unitatea este conectată la sursa de energie electrică și este pornită.Verificați siguranța. Dacă siguranța declanșează mai mult decât o dată, adresați-vă unui electrician calificat.
	<ul style="list-style-type: none">Capacul și coroana arzătorului sunt așezate neuniform	<ul style="list-style-type: none">Capacul și coroana arzătorului trebuie să fie așezate în pozițiile corecte.
Flacăra se stinge imediat după aprindere	<ul style="list-style-type: none">Termocuplul nu se încălzește suficient	<ul style="list-style-type: none">După aprinderea flăcării, țineți apăsat butonul de comandă a gazului timp de aproximativ 5 secunde.
Flăcără nu este constantă	<ul style="list-style-type: none">Coroana arzătorului este blocată cu resturi de alimente	<ul style="list-style-type: none">Verificați dacă injectorul principal nu este blocat și coroana arzătorului nu este obstrucționată de resturi alimentare.

Dacă apare o defecțiune, încercați mai întâi să găsiți singuri o soluție a problemei. Dacă nu puteți găsi singuri o soluție a problemei, contactați distribuitorul dvs. sau centrul de service local.

i Dacă ați utilizat aparatul în mod greșit, sau dacă instalarea nu a fost efectuată de un tehnician autorizat, este posibil ca vizi-

ta tehnicianului de service sau a distribuitorului să nu fie gratuită, chiar și pe durata perioadei de garanție.

Etichete furnizate împreună cu punga de accesorii

Lipiți etichetele adezive conform celor indicate mai jos:

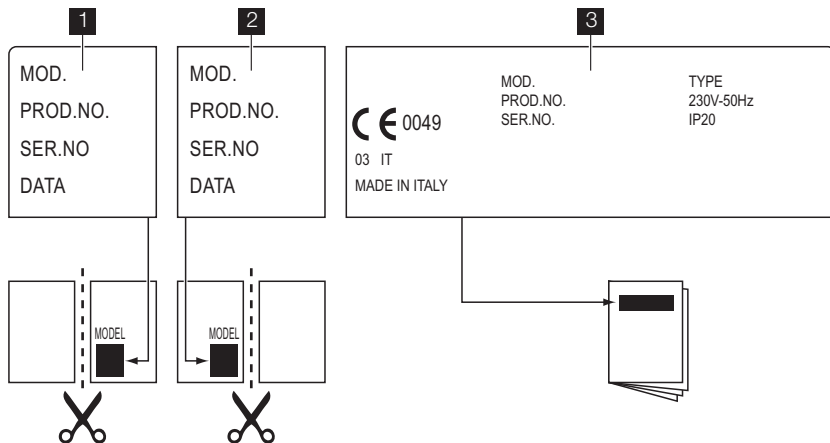

1 Lipiți pe documentul de garanție și trimiteți această parte

2 Lipiți pe documentul de garanție și păstrați această parte

3 Lipiți pe manualul de instrucțiuni

Pentru a vă putea ajuta în mod rapid și corect sunt necesare următoarele date.

Aceste date sunt menționate pe plăcuța cu datele tehnice.

- Descrierea modelului

- Numărul produsului (PNC)

- Numărul de serie (S.N.)

Utilizați numai piese de schimb originale.

Acestea sunt disponibile la centrul de service și la magazinele cu piese de schimb autorizate.

Date tehnice

Dimensiunile plitei

Lățime:	580 mm
Lungime:	500 mm

Dimensiunile cavității plitei

Lățime:	550 mm
---------	--------

Lungime:	470 mm
----------	--------

Absorbție de căldură

Arzător rapid:	3,0 kW
Arzător semi-rapid:	2,0 kW
Arzător auxiliar:	1,0 kW

PUTERE TOTALĂ:	G20 (2H) 20 mbari = 8 kW G30 (3B/P) 30 mbari = 567 g/h G31 (3B/P) 30 mbari = 557 g/h G20 (2H) 13 mbari = 5,6 kW pentru Rusia
Alimentare electrică:	230 V ~ 50 Hz
Racordul la gaz:	G 1/2"
Categoria:	II2H3B/P

Alimentare cu gaz:	G20 (2H) 20 mbari
Clasa aparatului:	3

Diametre de by-pass

Arzător	Ø By-pass în 1/100 mm
Auxiliar	28
Semi-rapid	32
Rapid	42

Arzătoarele de gaz

ARZĂTOR	PUTERE NORMALĂ kW	PUTERE REDUSĂ kW	PUTERE NORMALĂ			
			GAZ NATURAL G20 (2H) 20 mbari		GPL (Butan/Propan) G30/G31 (3B/P) 30/30 mbari	
			Duză (inj.) 1/100 mm	m³/h	Duză (inj.) 1/100 mm	g/h
Auxiliar	1.0	0.33	70	0.095	50	73
Semi-rapid	2.0	0.45	96	0.190	71	145
Rapid	3.0 (gaz natural) 2.8 (GPL)	0.75	119	0.286	86	204

Arzătoare gaz G20 13 mbari - numai Rusia

ARZĂTOR	PUTERE PUTERE kW	PUTERE RE- DUSĂ kW	PUTERE NORMALĂ	
			GAZ NATURAL G20 (2H) 13 mbari	
			Duză (inj.) 1/100 mm	m³/h
Auxiliar	0.9	0.33	80	0.095
Semi-rapid	1.4	0.45	105	0.148
Rapid	1.9	0.75	120	0.201

Protejarea mediului înconjurător

Simbolul  e pe produs sau de pe ambalaj indică faptul că produsul nu trebuie aruncat împreună cu gunoiul menajer. Trebuie predat la punctul de colectare corespunzător pentru reciclarea echipamentelor electrice și electronice. Asigurându-vă că ați eliminat în

mod corect produsul, ajutați la evitarea potențialelor consecințe negative pentru mediul înconjurător și pentru sănătatea persoanelor, consecințe care ar putea deriva din aruncarea necorespunzătoare a acestui produs. Pentru mai multe informații detaliate

despre reciclarea acestui produs, vă rugăm să contactați biroul local, serviciul pentru eliminarea deșeurilor sau magazinul de la care l-ați achiziționat.

Materialele de ambalare

 Materialele de ambalare sunt prietenoase cu mediul și pot fi reciclate. Compo-

nentele din plastic sunt identificate prin marcate: >PE<, >PS<, etc. Aruncați materialele de ambalare ca și gunoi menajer în instalațiile pentru gunoi comunitare.



www.zanussi.com/shop



397228202-A-062012