



Thinking of you
Electrolux



EHF6343FOK

RO PLITĂ

MANUAL DE UTILIZARE



CUPRINS

1. INFORMAȚII PRIVIND SIGURANȚA	3
2. INSTRUCȚIUNI PRIVIND SIGURANȚA	4
3. DESCRIEREA PRODUSULUI	6
4. UTILIZAREA ZILNICĂ	7
5. SFATURI UTILE	9
6. ÎNGRIJIREA ȘI CURĂȚAREA	10
7. DEPANARE	11
8. INSTRUCȚIUNI DE INSTALARE	12
9. INFORMAȚII TEHNICE	13

NE GÂNDIM LA DUMNEAVOASTRĂ

Vă mulțumim că ați achiziționat un aparat Electrolux. Ați ales un produs care include decenii de experiență profesională și de inovație. Ingenios și stilat, a fost conceput special pentru dumneavoastră. Pentru ca oricând îl utilizați puteți fi sigur de aceleași rezultate extraordinare.

Bine ați venit la Electrolux.

Vizați website-ul la:



Aici găsiți sfaturi privind utilizarea, broșuri, informații care vă ajută la rezolvarea unor probleme apărute și informații despre service:

www.electrolux.com



Înregistrați-vă produsul pentru a beneficia de servicii mai bune:

www.electrolux.com/productregistration



Cumpărați accesorii, consumabile și piese de schimb originale pentru aparatul dvs.:

www.electrolux.com/shop

SERVICIUL DE RELAȚII CU CLIEȚII ȘI SERVICE

Vă recomandăm utilizarea pieselor de schimb originale.

Atunci când contactați unitatea de Service, asigurați-vă că aveți disponibile următoarele informații.

Informațiile pot fi găsite pe plăcuța cu datele tehnice. Model, PNC, Număr de serie.



Avertisment / Atenție-Informații privind siguranța.



Informații și recomandări generale



Informații cu privire la mediul înconjurător

Ne rezervăm dreptul asupra efectuării de modificări.

1. INFORMAȚII PRIVIND SIGURANȚA

Înainte de instalarea și de utilizarea aparatului, citiți cu atenție instrucțiunile furnizate. Producătorul nu este responsabil dacă instalarea și utilizarea incorectă a aparatului provoacă răni și daune. Păstrați întotdeauna instrucțiunile împreună cu aparatul pentru consultare ulterioară.

1.1 Siguranța copiilor și a persoanelor vulnerabile



AVERTIZARE

Risc de sufocare, de rănire sau de provocare a unei incapacități funcționale permanente.

- Acest aparat poate fi utilizat de copiii cu vârsta mai mare de 8 ani, de persoanele cu capacități fizice, senzoriale sau mentale reduse sau de persoanele fără cunoștințe sau experiență dacă sunt supravegheate de o persoană responsabilă pentru siguranța lor.
- Nu lăsați copiii să se joace cu aparatul.
- Nu lăsați la îndemâna copiilor ambalajul produsului.
- Nu lăsați copiii și animalele să se apropie de aparat atunci când acesta este în funcțiune sau când se răcește. Componentele accesibile sunt fierbinți.
- Dacă aparatul are un dispozitiv de siguranță pentru copii, vă recomandăm să-l activați.
- Curățarea și întreținerea curentă nu trebuie efectuate de copii nesupravegheați.

1.2 Aspecte generale privind siguranța

- Aparatul și părțile accesibile ale acestuia devin fierbinți pe durata utilizării. Nu atingeți elementele de încălzire.
- A nu se folosi aparatul prin intermediul unui cronometru extern sau cu un sistem telecomandat separat.
- Gătirea neasistată la plită folosind grăsimi sau ulei poate fi periculoasă și poate provoca un incendiu.

- Nu încercați niciodată să stingeți focul cu apă. Opriti aparatul și acoperiți flacăra cu un capac sau cu o pătură anti-incendiu.
- Nu depozitați nimic pe suprafețele de gătit.
- Nu folosiți un aparat de curățat cu abur pentru a curăța aparatul.
- Obiectele de metal, de ex. cuțitele, furculițele, lingurile și capacele nu trebuie puse pe suprafața plitei, deoarece se pot înfierbânta.
- Dacă suprafața vitroceramică este crăpată, opriti aparatul pentru a evita riscul de electrocutare.

2. INSTRUCȚIUNI PRIVIND SIGURANȚA

2.1 Instalarea



AVERTIZARE

Doar o persoană calificată va instala acest aparat.

- Îndepărtați toate ambalajele.
- Dacă aparatul este deteriorat, nu îl instalați sau utilizați.
- Respectați instrucțiunile de instalare furnizate împreună cu aparatul.
- Respectați distanțele minime față de alte aparate și corpuri de mobilier.
- Procedați cu atenție sporită atunci când mutați aparatul deoarece acesta este greu. Purtați întotdeauna mănuși de protecție.
- Închideți etanș suprafețele tăiate cu un agent de etanșare pentru ca umezeala să nu umfle materialul.
- Protejați partea de jos a aparatului de abur și umezeală.
- Nu așezați aparatul lângă o ușă sau sub o fereastră. Astfel, vasele fierbinți de pe aparat nu vor cădea atunci când ușa sau fereastra va fi deschisă.
- Dacă aparatul este așezat deasupra unor sertare, verificați dacă spațiul dintre partea de jos a aparatului și sertarul de sus este suficient pentru a permite circulația aerului.
- Baza aparatului poate deveni fierbinte. Vă recomandăm să instalați sub aparat un panou de separare ignifug pentru a preveni accesarea bazei acestuia.

Conexiunea la rețeaua electrică



AVERTIZARE

Risc de incendiu și de electrocutare.

- Toate conexiunile electrice trebuie realizate de către un electrician calificat.
- Aparatul trebuie legat la o priză cu împământare-CP.
- Înainte de a efectua orice tip de operație, asigurați-vă că ați deconectat aparatul de la sursa de curent.
- Folosiți un cablu de alimentare electrică adecvat.
- Nu permiteți încălzirea cablurilor electrice.
- Nu lăsați cablul de alimentare sau ștecherul (dacă există) slăbite sau incorecte pot să provoace încălzirea excesivă a terminalului.
- Verificați dacă aparatul a fost instalat corect. Cablurile de alimentare electrică și ștecherul (dacă există) slăbite sau incorecte pot să provoace încălzirea excesivă a terminalului.
- Verificați dacă este instalată protecția la electrocutare.
- Pentru cablu, folosiți o clemă pentru reducerea tensionării
- Procedați cu atenție pentru a nu deteriora ștecherul (dacă există) sau cablul de alimentare electrică. Contactați centrul de service sau un electrician pentru a schimba un cablu de alimentare deteriorat.
- Instalația electrică trebuie să fie prevăzută cu un dispozitiv de izolare, care să vă permită să deconectați aparatul de la rețea la toți polii.

Dispozitivul izolator trebuie să aibă o deschidere între contacte de cel puțin 3 mm.

- Folosiți doar dispozitive de izolare adecvate: întrerupătoare pentru protecția liniei, siguranțe (siguranțe înfiletabile scoase din suport), contactori și declanșatori la protecție împământare.

2.2 Utilizarea



AVERTIZARE

Risc de rănire, arsuri sau de electrocutare.

- Utilizați acest aparat într-un mediu casnic.
- Nu modificați specificațiile acestui aparat.
- A nu se folosi un cronometru extern sau un sistem de telecomandă separat pentru comanda aparatului.
- Nu lăsați aparatul nesupravegheat în timpul funcționării.
- Nu acționați aparatul având mâinile umede sau când acesta este în contact cu apa.
- Nu puneți tacâmuri sau capace de oale pe zonele de gătit. Acestea devin fierbinți.
- După utilizare, opriți zona de gătit.
- Nu utilizați aparatul ca suprafață de lucru sau ca loc de depozitare.
- Dacă suprafața aparatului este crăpată, deconectați imediat aparatul de la rețeaua electrică. Procedați astfel pentru a preveni electrocutarea.



AVERTIZARE

Pericol de explozie sau foc.

- Grăsimile și uleiul, atunci când sunt încălzite, pot elibera vapori inflamabili. Țineți flăcările sau obiectele încălzite departe de grăsimi și uleiuri atunci când gătiți.
- Vaporii pe care îi eliberează uleiul foarte fierbinte pot să se aprindă spontan.
- Uleiul folosit, care conține resturi de mâncare, poate lua foc la temperaturi mai mici decât uleiul care este utilizat pentru prima dată.
- Produsele inflamabile sau obiectele umezite cu produse inflamabile nu trebuie introduse în aparat, nici puse adiacent sau deasupra acestuia.

- Nu încercați să folosiți apa pentru a stinge focul. Deconectați aparatul și acoperiți flacăra cu un capac sau cu pătură ignifugă.



AVERTIZARE

Pericol de deteriorare a aparatului.

- Nu țineți vase pe panoul de comenzi.
- Aveți grijă să nu se evapore tot lichidul din vase.
- Procedați cu atenție pentru a nu lăsa obiecte sau vase să cadă pe aparat. Suprafața poate fi deteriorată.
- Nu activați zonele de gătit cu vase goale pe ele sau fără vase.
- Nu puneți folie din aluminiu pe aparat.
- Vasele realizate din fontă, aluminiu sau cu bazele deteriorate pot zgâria suprafața vitroceramică. Ridicați întotdeauna aceste obiecte când trebuie să le mutați pe suprafața de gătit.

2.3 Îngrijirea și curățarea



AVERTIZARE

Pericol de deteriorare a aparatului.

- Curățați regulat aparatul pentru a preveni deteriorarea materialului de la suprafață.
- Nu folosiți apă pulverizată și abur pentru curățarea aparatului.
- Curățați aparatul cu o lavetă moale și umedă. Utilizați numai detergenți neutri. Nu folosiți produse abrazive, bureți abrazivi, solvenți sau obiecte metalice.

2.4 Gestionarea deșeurilor după încheierea ciclului de viață al aparatului



AVERTIZARE

Pericol de rănire sau de sufocare.

- Contactați autoritatea locală pentru informații privind aruncarea adecvată a acestui aparat.
- Deconectați aparatul de la sursa de alimentare.
- Tăiați cablul electric și îndepărtați-l.

3. DESCRIEREA PRODUSULUI

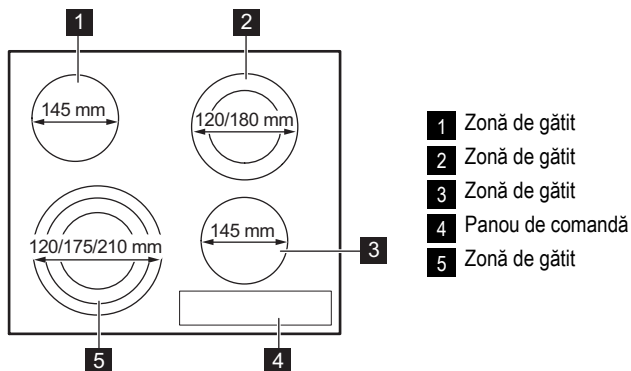

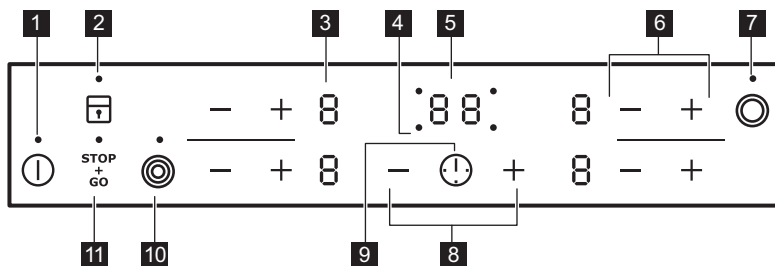

3.1 Configurația panoului de comandă













Pentru a utiliza aparatul folosiți câmpurile cu senzori. Afișajele, indicatoarele și semnalele sonore indică funcțiile active.

câmp sensor	funcție
1	Pentru activarea și dezactivarea aparatului.
2	Pentru blocarea/deblocarea panoului de comandă.
3 Afișajul nivelului de căldură	Pentru a afișa nivelul de căldură.
4 Indicatoarele cronometrelor zonelor de gătit	Indică zona pentru care setați timpul.
5 Afișajul cronometrului	Pentru a arăta timpul în minute.
6 + / -	Pentru a crește sau descrește nivelul de căldură.
7	Pentru activarea și dezactivarea circuitului exterior.
8 + / -	Pentru a crește sau descrește durata.
9	Pentru a alege zona de gătit.

câmp senzor	funcție
10 	Pentru activarea și dezactivarea circuitelor exterioare.
11 	Pentru activarea și dezactivarea funcției STOP +GO.

3.2 Afișajele nivelurilor de căldură

Afișaj	Descriere
	Zona de gătit este dezactivată.
 	Zona de gătit funcționează.
	Funcția  este activă.
	Funcția Încălzire automată este activă.
	Există o defecțiune.
	O zonă de gătit este încă fierbinte (căldură reziduală).
	Dispozitivul de blocare / Dispozitivul de siguranță pentru copii este activ.
	Oprirea automată este activă.

3.3 Afișajul căldurii reziduale



AVERTIZARE

 Pericol de ardere datorită căldurii reziduale!

4. UTILIZAREA ZILNICĂ

4.1 Activarea și dezactivarea





Atingeți  timp de 1 secundă pentru a activa sau dezactiva aparatul.

4.2 Oprirea automată



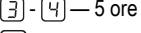

Funcția dezactivează automat aparatul dacă:

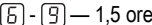
- Toate zonele de gătit sunt dezactivate ().
- Nu setați nivelul de căldură după activarea aparatului.
- Vărsați ceva sau puneți ceva pe panoul de comandă pentru mai mult de 10 secunde (o tigaie, o cârpă etc.). Este emis un semnal acustic și aparatul se dezactivează. Îndepărtați obiectul sau curățați panoul de comandă.
- Nu dezactivați o zonă de gătit sau nu modificați nivelul de căldură. După un timp se aprin-

de , iar aparatul se dezactivează. Vezi mai jos.



- Relația dintre setarea nivelului de căldură și duratele funcției de dezactivare automată:
 -  ,  — 6 ore
 -  — 5 ore
 -  — 4 ore
 -  — 1,5 ore

4.3 Nivelul de gătit

Atingeți  pentru a crește nivelul de gătit. Atingeți  pentru a reduce nivelul de gătit. Nivelul de gătit apare pe afișaj. Atingeți  și  în același timp pentru a dezactiva zona de gătit.

4.4 Activarea și dezactivarea inelelor exterioare



Puteți regla suprafața pe care gătiți la dimensiunile vaselor de gătit.

Pentru activarea circuitului exterior atingeți câmpul cu senzor  / . Indicatorul se aprinde. Pentru mai multe inele exterioare, atingeți același senzor din nou. Se va aprinde indicatorul corespunzător.

Pentru a dezactiva circuitul exterior repetați procedura. Indicatorul se stinge.

4.5 Încălzirea automată

Puteți obține nivelul de încălzire dorit într-un timp mai scurt, dacă activați funcția Încălzire automată. Această funcție activează încălzirea pe nivelul maxim de căldură pentru un anumit timp (vezi diagrama) și apoi scade la nivelul de căldură necesar.

Pentru pornirea funcției de Încălzire automată pentru o zonă de gătit (fără  pe afișaj). Atingeți  aferent zonei de gătit în mod repetat până când indicatorul se aprinde. După 3 secunde  se aprinde pe afișaj.

Pentru a dezactiva funcția, apăsați .

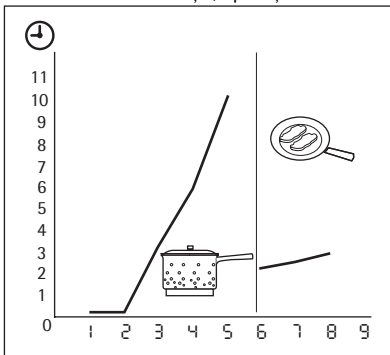

4.6 Cronometru

Cronometrul cu numărătoare inversă

Utilizați Cronometrul pentru a seta durata unei funcționări a zonei de gătit.

Setați Cronometrul după selectarea zonei de gătit.





Puteți seta nivelul de gătit înainte sau după setarea cronometrului.

- **Pentru a seta zona de gătit:** atingeți  în mod repetat, până când indicatorul unei zone de gătit necesare se aprinde.

- **Pentru a activa sau modifica Cronometrul:** atingeți  sau  de la cronometru pentru a seta timpul ( -  minute). Când indicatorul zonei de gătit se aprinde intermitent în secvență lentă, timpul este numărat descrescător.
- **Pentru dezactivarea Cronometrului:** setați zona de gătit cu  și atingeți  pentru a dezactiva Cronometrul. Intervalul de timp rămas descresște până la . Indicatorul zonei de gătit se stinge.
- **Pentru a verifica timpul rămas:** setați zona de gătit cu . Indicatorul zonei de gătit începe să clipească repede. Afișajul indică timpul rămas. Când timpul ajunge la final, este emis un semnal sonor, iar simbolul  se aprinde intermitent. Zona de gătit este dezactivată.



- **Pentru oprirea sunetului:** atingeți .

Ceas avertizor



Puteți utiliza Cronometrul ca un **ceas avertizor** pe durata nefuncționării zonelor de gătit. Atingeți . Atingeți  sau  pentru a seta ora. Când timpul ajunge la final, este emis un semnal sonor, iar simbolul  se aprinde intermitent.

- **Pentru oprirea sunetului:** atingeți .

4.7 STOP+GO

Funcția  setează toate zonele de gătit care funcționează la setarea minimă (). Când  funcționează, nu puteți modifica nivelul de gătit.

Funcția  nu oprește cronometrul.

- **Pentru a dezactiva** această funcție atingeți . Simbolul  se aprinde.
- **Pentru a dezactiva** această funcție atingeți . Nivelul setat anterior se aprinde.

4.8 Blocarea

Când zonele de gătit funcționează, puteți bloca panoul de comandă. Astfel se previne modificarea accidentală a nivelului de căldură. Reglați mai întâi nivelul de căldură.

Pentru a activa această funcție atingeți .

Simbolul  se aprinde pentru 4 secunde. Cronometrul rămâne pomit.





Pentru a dezactiva această funcție atingeți . Se aprinde nivelul setat anterior.

Când dezactivați aparatul se dezactivează și această funcție.



4.9 Dispozitivul de siguranță pentru copii

Această funcție împiedică utilizarea accidentală a aparatului.

Pentru a activa Dispozitivul de siguranță pentru copii





- Activați aparatul cu . **Nu setați nivelurile de căldură.**
- Atingeți  timp de 4 secunde. Simbolul  se aprinde.
- Dezactivați aparatul cu .

Pentru a dezactiva Dispozitivul de siguranță pentru copii

- Activați aparatul cu . **Nu setați nivelurile de căldură.** Atingeți  timp de 4 secunde. Simbolul  se aprinde.

- Dezactivați aparatul cu .

Pentru a trece peste Dispozitivul de siguranță pentru copii doar pentru o singură dată

- Activați aparatul cu . Simbolul  se aprinde.
- Atingeți  timp de 4 secunde. **Reglați nivelul de gătit în 10 secunde.** Puteți utiliza aparatul.
- Când dezactivați aparatul cu , Dispozitivul de siguranță pentru copii funcționează din nou.

5. SFATURI UTILE

5.1 Vesela



Informații despre veselă

- Baza vasului trebuie să fie cât mai groasă și cât mai plană posibil.
- Vesela din oțel emailat sau cu fund din aluminiu sau cupru poate duce la modificarea culorii suprafeței vitroceramice.

- Dacă este posibil, puneți întotdeauna capace pe veselă.
- Așezați vesela înainte de a porni zona de gătit.
- Opriți zonele de gătit înainte de terminarea duratei de gătit, pentru a utiliza căldura reziduală.
- Fundul oalei și zona de gătit trebuie să fie de aceeași dimensiune.

5.2 Economisirea energiei



Cum se economisește energia

5.3 Exemple de gătit

Datele din tabel sunt doar orientative.

Setare căldură	Utilizare pentru:	Durață	Recomandări
 1	Mențineți caldă mâncarea pe care ați gătit-o	conform necesităților	Puneți un capac pe vas
1-2	Sos olandez, topit: unt, ciocolată, gelatină	5-25 min	Amestecați din când în când
1-2	Solidificare: omlete pufoase, ouă ochiuri	10-40 min	Gătiți cu capacul pus

Setare căldură	Utilizare pentru:	Durată	Recomandări
2-3	Fierberea înăbușită a orezului și a mâncărilor care conțin lapte, încălzirea alimentelor preparate	25-50 min	Adăugați minim de două ori mai mult lichid decât orez, amestecați în timpul gătitului mâncărilor care conțin lapte
3-4	Pentru a găti la aburi legume, pește, carne	20-45 min	Adăugați câteva linguri de lichid
4-5	Cartofi gătiți la abur	20-60 min	Utilizați maxim ¼ l apă pentru 750 g de cartofi
4-5	Gătirea unor cantități mai mari de alimente, tocane și supe	60-150 min	Până la 3 l lichid plus ingrediente
6-7	Prăjire ușoară: escalop, cordon bleu de vițel, șnițele, chiftele, cârnați, ficat, roux (sos de făină și unt), ouă, clătite, gogoși	conform necesităților	Întoarceți la jumătatea duratei de gătit
7-8	Crochete de cartofi, mușchiuleț, cotelete, bine făcute	5-15 min	Întoarceți la jumătatea duratei de gătit
9	Pentru a fierbe o cantitate mare de apă, paste, pentru a prăji carnea la suprafață (gulaș, friptură înăbușită), pentru a prăji intens cartofi-pai		

Informații despre acrilamide

Important Conform celor mai noi informații științifice, dacă vă gătiți mâncarea cu crustă arsă (mai ales cea care conține amidon), acrilamidele

pot fi un factor de risc al sănătății. De aceea, vă recomandăm să gătiți la cele mai mici temperaturi și să nu vă rumeniți prea mult mâncarea.

6. ÎNGRIJIREA ȘI CURĂȚAREA

Curățați aparatul după fiecare întrebuințare. Întotdeauna utilizați vase de gătit cu fundul curat.



Zgârieturile sau petele închise la culoare pe suprafața de vitroceramică nu cauzează niciun efect asupra modului de funcționare al aparatului.

Pentru a curăța murdăria:

1. – **Înlăturați imediat:** plasticul topit, foliile din plastic și alimentele cu zahăr. În caz contrar, murdăria poate deteriora aparatul. Folosiți o racletă specială pentru sticlă. Deplasați oblic racleta pe suprafața vi-

tratată, la un unghi mare și îndepărtați resturile de pe suprafață.

- **Eliminați după ce aparatul s-a răcit suficient:** depuneri de calcar, pete de apă și de grăsime, decolorări metalice strălucitoare. Utilizați un agent de curățare special pentru suprafețe vitroceramice sau oțel inoxidabil.
2. Curățați aparatul cu o lavetă umedă și puțin detergent.
 3. În final, **uscați aparatul ștergându-l cu o cârpă curată.**

7. DEPANARE

Problemă	Cauză posibilă	Soluție
Aparatul nu poate fi pornit sau utilizat.	Aparatul nu este conectat la o sursă electrică sau este conectat incorect.	Verificați dacă aparatul este corect conectat la sursa electrică (consultați schema de conectare).
		Activați aparatul din nou și setați nivelul de căldură în mai puțin de 10 secunde.
	Ați atins 2 sau mai multe câmpuri cu senzor în același timp.	Atingeți doar un câmp cu senzor.
	Funcția STOP+GO este activă.	Consultați capitolul "Utilizarea zilnică".
	Pe panoul de comandă este apă sau panoul de comandă este acoperit cu stropi de grăsime.	Ștergeți panoul de comandă.
Este emis un semnal acustic și aparatul se dezactivează. Când aparatul se dezactivează este emis un semnal acustic.	Ați pus un obiect pe unul sau mai multe câmpuri cu senzor.	Îndepărtați obiectul de pe câmpul cu senzor.
Aparatul se dezactivează.	Ați pus un obiect pe câmpul cu senzor  .	Îndepărtați obiectul de pe câmpul cu senzor.
Indicatorul căldurii reziduale nu se aprinde.	Zona de gătit nu este fierbinte pentru că a fost utilizată numai o perioadă scurtă de timp.	Dacă zona de gătit a funcționat suficient de mult pentru a fi fierbinte, contactați centrul de service.
Funcția de Încălzire automată nu pornește.	Zona de gătit este fierbinte.	Lăsați zona de gătit să se răcească suficient.
	A fost setat nivelul maxim de căldură.	Nivelul maxim de căldură are aceeași putere ca și funcția de Încălzire automată.
	Ați scăzut nivelul de căldură de la  .	Începeți de la  și creșteți numai nivelul de căldură.
Nu puteți activa circuitul exterior.		Activați mai întâi circuitul interior.
Zonele cu senzori se înfierbântă.	Vasul este prea mare sau l-ați pus prea aproape de butoane.	Puneți vasele mari pe zonele de gătit din spate, dacă este necesar.
Se aprinde  .	Oprirea automată este activă.	Dezactivați aparatul și activați-l din nou.

Problemă	Cauză posibilă	Soluție
Se aprinde [L].	Este activat Dispozitivul de siguranță pentru copii sau funcția de Blocare a butoanelor.	Consultați capitolul "Utilizarea zilnică".
Este afișat [E] și un număr.	Aparatul prezintă o eroare.	Deconectați un timp aparatul de la sursa de alimentare electrică. Deconectați siguranța de la sistemul electric al locuinței. Reconectați. Dacă simbolul [E] se aprinde din nou, contactați centrul de service.

Dacă ați încercat soluțiile de mai sus și nu ați putut rezolva problema, contactați distribuitorul dumneavoastră sau serviciul de relații cu clienții. Oferiți informațiile de pe plăcuța cu date tehnice, codul format din trei caractere pentru vitroceramică (se află în colțul suprafeței de sticlă) și mesajul de eroare care urmează.

Asigurați-vă că ați utilizat corect aparatul. În caz contrar, trebuie să plătiți intervenția tehnicianului de la centrul de service local sau a distribuitorului, chiar și în perioada de garanție. Instrucțiunile cu privire la service clienți și condiții de garanție găsiți în broșura de garanție.

8. INSTRUCȚIUNI DE INSTALARE



AVERTIZARE

Consultați capitolul "Informații privind siguranța".



Înainte de instalării

Anterior instalării aparatului, notați informațiile de mai jos de pe plăcuța cu date tehnice. Aceasta este amplasată pe partea inferioară a carcasei aparatului.

- Model
- Numărul produsului (PNC)
- Numărul de serie

8.3 Asamblarea

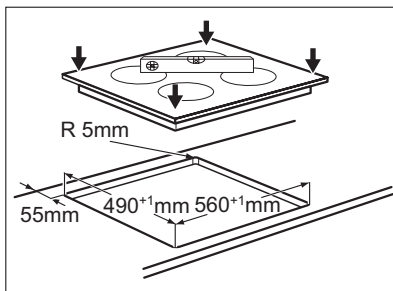
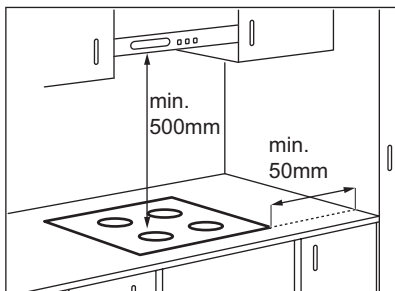

8.1 Aparatele încastrate

- Utilizați aparatele încastrate numai după ce asamblați aparatul în unități de mobilier și suprafețe de lucru ce corespund standardelor.

8.2 Cablul conector

- Aparatul este furnizat cu un cablu conector.
- Înlocuiți cablul de alimentare electrică deteriorat cu un cablu special (tip H05BB-F Tmax 90 °C; sau de capacitate mai mare). Adresați-vă centrului de service local.

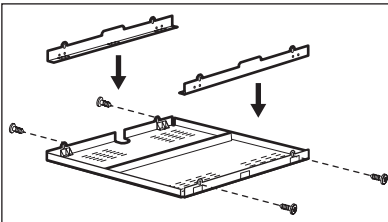
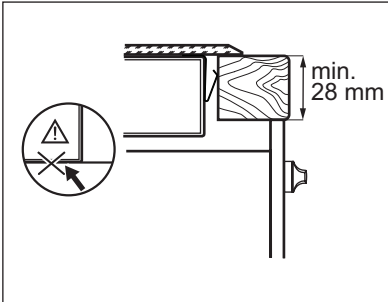
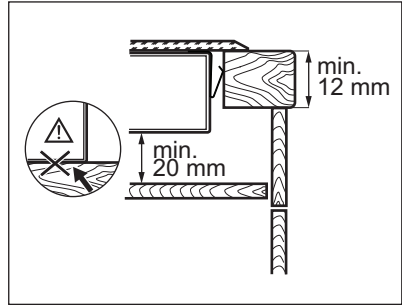
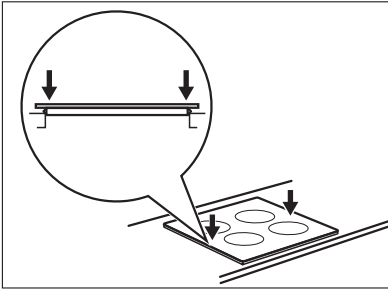

Dacă folosiți o cutie de protecție (accesoriu suplimentar¹⁾), podeaua de protecție de sub aparat nu mai este necesară.

Nu puteți folosi cutia de protecție dacă instalați aparatul deasupra unui cuptor.

¹⁾ Cutia de protecție nu este disponibilă în toate țările. Contactați furnizorul.

9. INFORMAȚII TEHNICE

Modell EHF6343FOK

Typ 58 HAD 53 AO

Ser.Nr.

ELECTROLUX

Prod.Nr. 949 596 004 00

220-240 V 50-60 Hz

Made in Germany

6.4 kW



Puterea zonelor de gătit

Zonă de gătit	Putere nominală (nivel maxim de căldură) [W]
Dreapta-spate: 120 / 180 mm	700 / 1700 W
Dreapta-față: 145 mm	1200 W
Stânga-spate: 145 mm	1200 W
Stânga-față: 120 / 175 / 210 mm	800 / 1600 / 2300 W

10. PROTEJAREA MEDIULUI ÎNCONJURĂTOR

Reciclați materialele marcate cu simbolul  .

Pentru a recicla ambalajele, acestea trebuie puse în containerele corespunzătoare.

Ajutați la protejarea mediului și a sănătății umane și la reciclarea deșeurilor din aparatele electrice

și electrocasnice. Nu aruncați aparatele marcate cu acest simbol  împreună cu deșeurile menajere. Returnați produsul la centrul local de reciclare sau contactați administrația orașului dvs.

www.electrolux.com/shop



892952030-C-302012