



Thinking of you
Electrolux



EDC2086PDW

RO USCĂTOR DE RUFE

MANUAL DE UTILIZARE



CUPRINS

1. INSTRUCȚIUNI PRIVIND SIGURANȚA	3
2. DESCRIEREA PRODUSULUI	5
3. PANOUL DE COMANDĂ	5
4. TABELUL CU PROGRAME	6
5. OPȚIUNI	8
6. SETĂRI	9
7. UTILIZAREA ZILNICĂ	10
8. INFORMAȚII ȘI SFATURI	11
9. ÎNGRIJIREA ȘI CURĂȚAREA	11
10. DEPANAREA	13
11. DATE TEHNICE	14

NE GÂNDIM LA DUMNEAVOASTRĂ

Vă mulțumim că ați achiziționat un aparat Electrolux. Ați ales un produs care include decenii de experiență profesională și de inovație. Ingenios și stilat, a fost conceput special pentru dumneavoastră. Pentru ca oricând îl utilizați puteți fi sigur de aceleași rezultate extraordinare.

Bine ați venit la Electrolux.

Vizați website-ul la:



Aici găsiți sfaturi privind utilizarea, broșuri, informații care vă ajută la rezolvarea unor probleme apărute și informații despre service:

www.electrolux.com



Înregistrați-vă produsul pentru a beneficia de servicii mai bune:

www.electrolux.com/productregistration



Cumpărați accesorii, consumabile și piese de schimb originale pentru aparatul dvs.:

www.electrolux.com/shop

SERVICIUL DE RELAȚII CU CLIEȚII ȘI SERVICE

Vă recomandăm utilizarea pieselor de schimb originale.

Atunci când contactați unitatea de Service, asigurați-vă că aveți disponibile următoarele informații.

Informațiile pot fi găsite pe plăcuța cu datele tehnice. Model, PNC, Număr de serie.



Avertisment / Atenție-Informații privind siguranța.



Informații și recomandări generale



Informații cu privire la mediul înconjurător

Ne rezervăm dreptul asupra efectuării de modificări.

1. INSTRUCȚIUNI PRIVIND SIGURANȚA

Înainte de instalarea și de utilizarea aparatului, citiți cu atenție instrucțiunile furnizate. Producătorul nu este responsabil dacă instalarea și utilizarea incorectă a aparatului provoacă răni și daune. Păstrați întotdeauna instrucțiunile împreună cu aparatul pentru referință ulterioară.

1.1 Siguranța copiilor și a persoanelor vulnerabile



AVERTIZARE

Pericol de sufocare, vătămare sau invaliditate permanentă.

- Acest aparat poate fi utilizat de copiii cu vârsta mai mare de 8 ani, de persoanele cu capacități fizice, senzoriale sau mentale reduse sau de persoanele fără cunoștințe sau experiență doar sub supraveghere sau după o instruire care să le ofere informațiile necesare despre utilizarea aparatului, instruire efectuată de către o persoană responsabilă pentru siguranța lor.
- Nu lăsați copiii să se joace cu aparatul.
- Nu lăsați la îndemâna copiilor ambalajul produsului.
- Nu lăsați detergenții la îndemâna copiilor.
- Nu lăsați copiii și animalele să se apropie de ușa aparatului când aceasta este deschisă.
- Curățarea și întreținerea curentă nu trebuie efectuate de copii nesupraveheați.

1.2 Instalarea

- Îndepărtați toate ambalajele.
- Dacă aparatul este deteriorat, nu îl instalați sau utilizați.
- Respectați instrucțiunile de instalare furnizate împreună cu aparatul.
- Aparatul se va instala doar pe o podea dreaptă, stabilă, rezistentă la căldură și curată.
- Nu instalați sau utilizați aparatul într-un loc în care temperatura este sub 5°C sau mai mare de 35°C.
- Nu instalați aparatul în locuri care nu permit deschiderea completă a ușii sale.
- Procedați cu atenție sporită atunci când mutați aparatul deoarece acesta este greu. Purtați întotdeauna mănuși de protecție.

- Mutați întotdeauna aparatul în poziție verticală.
- Suprafața din spate a aparatului trebuie orientată spre perete.
- Asigurați circulația aerului între aparat și podea.
- Verificați dacă mocheta nu obstrucționează fantele de ventilație de la baza aparatului (dacă există).
- Aerul evacuat nu trebuie direcționat spre un coș care este utilizat pentru evacuarea fumului de la aparate care ard gaz sau alți combustibili (dacă există).
- Dacă uscătorul este pus deasupra unei mașini de spălat rufe, folosiți kit-ul de stivuire. Kit-ul de stivuire, disponibil la furnizorul autorizat, poate fi utilizat doar cu aparatul specificat în instrucțiunile furnizate împreună cu accesoriul înainte de instalare citiți cu atenție instrucțiunile (consultați broșura de instalare).
- Asigurați-vă că există o bună aerisire în camera de instalare pentru a evita întoarcerea debitului de gaze în cameră de la aparatele care folosesc alți combustibili, inclusiv flacăra deschisă.
- Aparatul poate fi montat independent sau sub blatul de bucătărie cu spațiu liber adecvat (consultați broșura de instalare).
- Când aparatul este amplasat în poziția sa permanentă, verificați să fie adus la nivel cu ajutorul unei nivele cu bulă de aer. Dacă nu este, ridicați sau coborâți picioarele acestuia până când este perfect orizontal.

Conexiunea la rețeaua electrică



AVERTIZARE

Risc de incendiu și de electrocutare.

- Aparatul trebuie legat la împământare.
- Verificați dacă informațiile de natură electrică, specificate pe plăcuța cu datele tehnice, corespund sursei de tensiune. Dacă nu, contactați un electrician.
- Folosiți întotdeauna o priză cu protecție la electrocutare corect instalată.
- Nu folosiți prize multiple și cabluri prelungitoare.
- Procedați cu atenție pentru a nu deteriora ștecherul și cablul de alimentare electrică. Dacă este necesar, cablul de alimentare trebuie înlocuit numai de către Centrul local de Service.

- Introduceți ștecherul în priză numai după încheierea procedurii de instalare. Asigurați-vă că priza poate fi accesată după instalare.
- Nu trageți de cablul de alimentare pentru a scoate din priză aparatul. Trageți întotdeauna de ștecher.
- Nu atingeți cablul de alimentare sau ștecherul cu mâinile ude.
- Acest aparat este conform cu Directivele C.E.E.

1.3 Utilizarea



AVERTIZARE

Pericol de incendiu, explozie, electrocutare sau de deteriorare a aparatului

- Utilizați acest aparat doar într-un mediu casnic.
- Nu modificați specificațiile acestui aparat.
- Partea finală a ciclului de uscare se efectuează fără căldură (ciclu de răcire) pentru a proteja rufe.

Dacă opriți aparatul înainte de terminarea ciclului de uscare, scoateți imediat și împrăștiți toate articolele, pentru a ajuta la dispariția căldurii.

- Dacă utilizați un balsam de rufe sau produse similare, respectați instrucțiunile de pe ambalaj.
- Nu utilizați aparatul fără un filtru. Curățați filtrul de scame înainte sau după fiecare utilizare.
- Îndepărtați scamele care s-au adunat în aparat.
- Nu uscați articolele deteriorate care au căptușeli sau umpluturi.
- Nu uscați articolele cum ar fi cauciucul celular (latex celular), căștile de baie, țesăturile impermeabile, articolele căptușite cu cauciuc și hainele sau pernele care au pernuțe din cauciuc celular.
- Înainte de a usca articole care au fost în contact cu substanțe, cum ar fi uleiul de gătit, acetona, alcoolul, benzina, kerosenul, agenți de îndepărtare a petelor, terbențină, ceară și agenți de îndepărtare a cerii, spălați articolele în apă fierbinte cu o cantitate suplimentară de detergent.

- Nu uscați articole în aparat dacă s-au utilizat produse chimice pentru curățarea lor.
- Asigurați-vă că nu ați lăsat în buzunarele hainelor brichete sau chibrituri.
- Poate usca textile care sunt adecvate pentru uscare într-un uscător de rufe. Respectați instrucțiunile de pe eticheta țesăturii.
- Nu uscați în aparat articole murdare.
- Dacă v-ați spălat rufele cu ajutorul unui agent de îndepărtare a petelor, porniți ciclul de clătire suplimentară înainte de a porni uscătorul.
- Nu consumați sau pregătiți mâncare cu apă condensată. Poate cauza probleme de sănătate oamenilor și animalelor de companie.
- Nu vă așezați și nu vă urcați pe ușa deschisă.
- Respectați volumul maxim de încărcare de 8 kg (consultați capitolul "Tabelul de program").
- Nu uscați în uscător haine din care apa curge.

1.4 Îngrijirea și curățarea



AVERTIZARE

Pericol de rănire sau de deteriorare a aparatului.

- Înainte de a curăța aparatul, deconectați-l și scoateți ștecherul din priză.
- Nu folosiți apă pulverizată și abur pentru curățarea aparatului.
- Curățați aparatul cu o lavetă moale umedă. Utilizați numai detergenți neutri. Nu folosiți produse abrazive, bureți abrazivi, solvenți sau obiecte metalice.

1.5 Aruncarea la gunoi



AVERTIZARE

Risc de rănire sau de sufocare.

- Deconectați aparatul de la sursa de alimentare.
- Tăiați cablul electric și îndepărtați-l.
- Scoateți dispozitivul de blocare a ușii pentru a preveni închiderea copiilor sau a animalelor de companie în aparat.

2. DESCRIEREA PRODUSULUI

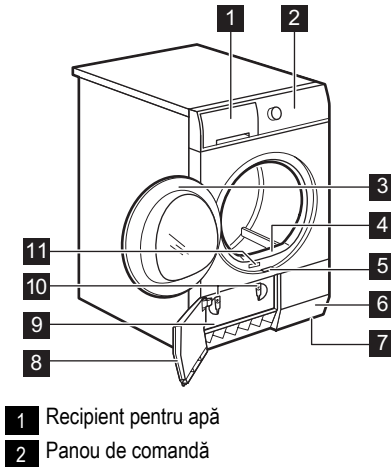

- 3 Ușa aparatului
- 4 Filtru
- 5 Buton pentru ușa condensatorului
- 6 Fante pentru fluxul de aer
- 7 Picior reglabil
- 8 Ușă condensator
- 9 Capac condensator
- 10 Încuietori pentru capacul condensatorului
- 11 Plăcuță cu date tehnice



Ușa de încărcare poate fi instalată de utilizator în partea opusă. Aceasta poate ajuta la introducerea și scoaterea ru-felor sau dacă există o limitare la instalarea aparatului (consultați broșura separată).



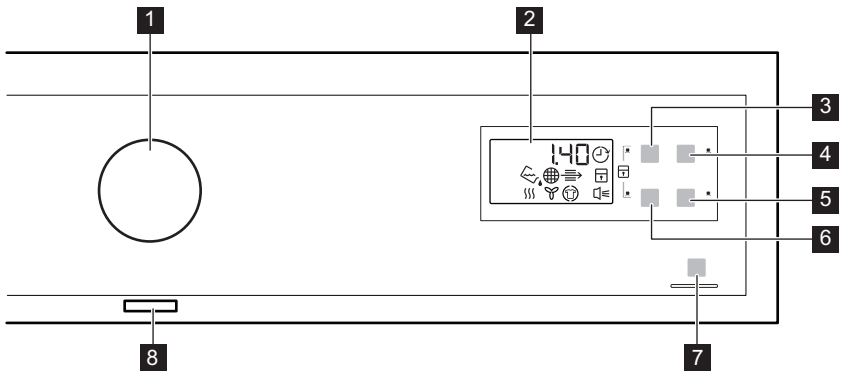





3. PANOUL DE COMANDĂ





























- 1 Buton selectare program
- 2 Afișaj
- 3 Tasta Time (Timp)
- 4 Tasta Delay (Întârziere)
- 5 Tasta Delicate
- 6 Tasta Wool Load (Încărcătură de lână)
- 7 Tasta Start/Pause (Start/Pauză)
- 8 Buton Pornit/Oprit













Atingeți tastele cu degetul în zona cu simbolul sau cu numele opțiunii. Nu purtați mănuși când lucrați cu panoul de comandă. Aveți grijă ca panoul de comandă să fie întotdeauna curat și uscat.

Indicatoare	Descriere
	Semnale acustice.
	Blocare acces copii.
	Recipient pentru apă.
	Filtru.
	Condensator.
	Faza de uscare.
	Faza de răcire.
	Faza de protecție la șifonare.
	Pornirea cu întârziere.
2.00	Durata programului.
10'-2.00	Durata pentru Timp de uscare.
30'-20h	Durata pentru Pornirea cu întârziere.

4. TABELUL CU PROGRAME

Programe	Tip de încărcătură / Încărcătură (max.) ¹⁾ / Etichetă produs
Țesături  Cotton (Bumbac)	
 Extra Dry (Super uscat)	Nivel de uscare: super uscat. / 8kg /  
 Strong Dry (Puternic uscate)	Nivel de uscare: puternic uscat. / 8kg /  
 Cupboard Dry (Uscate pentru a fi puse în dulap) ²⁾³⁾	Nivel de uscare: uscate pentru a fi puse în dulap. / 8kg /  
 Iron Dry (Uscate pentru călcat) ²⁾	Nivel de uscare: aplicabil pentru a fi călcate. / 8kg /  
Țesături  Synthetic (Sintetice)	
 Extra Dry (Super uscat)	Nivel de uscare: super uscat. / 3,5kg /   
 Cupboard Dry (Uscate pentru a fi puse în dulap) ²⁾	Nivel de uscare: uscate pentru a fi puse în dulap. / 3,5kg /   
 Iron Dry (Uscate pentru călcat)	Nivel de uscare: aplicabil pentru a fi călcate. / 3,5kg /   

Program	Tip de încărcătură / Încărcătură (max.) ¹⁾ / Etichetă produs
 Easy Iron (Călcare ușoară)	Materiale cu întreținere ușoară pentru care este necesară doar o călcare simplă. Rezultatele la uscare pot diferi de la un tip de material la altul. Scuturați rufele înainte să le introduceți în aparat. Când programul este finalizat scoateți imediat articolele și puneți-le pe un umerăș. / 1kg (sau 5 cămăși) / 
 Duvet (Pilotă)	Pentru a usca o pilotă simplă sau dublă și perne care sunt umplute cu pene sau material sintetic. Program delicat cu aer cald. / 3kg / 
 Delicate	Țesături din mătase și lenjerie. Program delicat cu aer cald. / 3kg
Wool (Lână) ⁴⁾	Țesături din lână. Uscarea atentă a articolelor din lână care pot fi spălate. Scoateți imediat articolele când programul s-a terminat. / 1kg  Pentru uscarea pantofilor sport doar cu Drying Rack (Suport pentru uscare) (consultați manualul utilizatorului furnizat separat cu Drying Rack (Suport pentru uscare)). / 1 pereche de pantofi sport
 Refresh (Împrospătare)	Împrospătarea textilelor care erau depozitate. / 1kg
 Time Drying (Timp de uscare)	Cu acest program puteți utiliza opțiunea Time și setați durata programului. / 8kg / 
 Rapid	Pentru uscarea articolelor din bumbac și sintetice, se folosește o temperatură redusă. / 2kg / 

¹⁾ Greutatea maximă se referă la articolele uscate.

²⁾ **Doar pentru institutele de testare:** Programele standard pentru testare sunt specificate în documentul EN 61121.

³⁾ În conformitate cu reglementarea 932/2012. Programul Cotton (Bumbac) "Cupboard Dry (Uscate pentru a fi puse în dulap)" este "programul standard pentru bumbac". Este adecvat pentru uscarea umedă a lenjeriei obișnuite de bumbac și este cel mai eficient program în ceea ce privește consumul de energie.

⁴⁾ Ciclul de uscare lână al acestei mașini a fost aprobat de The Woolmark Company pentru uscarea produselor din lână lavabile în mașina de spălat, cu condiția ca produsele să fie spălate și uscate în conformitate cu instrucțiunile de pe eticheta articolului și cu cele ale producătorului acestei mașini. M1221. În Regatul Unit, Irlanda, Hong Kong și India simbolul Woolmark este o marcă comercială de certificare.

5. OPȚIUNI

5.1 Time (Timp)

Această opțiune se aplică doar programului Time Drying (Timp de uscare) și programului Wool (Lână) (doar cu Suportul pentru uscare).



Vă recomandăm să setați o durată scurtă pentru cantități mici de rufe sau pentru doar un singur articol.

- **Program Time Drying (Timp de uscare)** : Puteți seta durata programului, de la un minim de 10 minute la un maxim de 2 ore. Setarea duratei depinde de cantitatea de rufe din aparat.
- **Program Wool (Lână)** : Puteți seta durata programului, de la un minim de 30 minute la un maxim de 4 ore. Setarea duratei depinde de cantitatea de rufe din aparat.

















Dacă apăsați opțiunea Time (Timp) la programul Lână, opțiunea Wool Load (Încărcare lână) este blocată automat.





5.2 Wool Load (Încărcătură de lână)

Această opțiune poate fi aplicată doar la programul Wool (Lână). Pentru a avea rufe mai uscate apăsați în mod repetat tasta  Wool Load (Încărcătură de lână) pentru a mări durata programului.

5.3 Delicate

Cu această opțiune puteți seta un program de uscare delicată care funcționează la o temperatură redusă. Utilizați această opțiune cu materialele sintetice care au simbolul  pe eticheta produsului (de ex. acril, viscoză).





Programe ¹⁾			
 Țesături Cotton (Bumbac)			
 Extra Dry (Foarte uscat)			•
 Strong Dry (Puternic uscate)			•
 Cupboard Dry (Uscate pentru a fi puse în dulap)			•
 Iron Dry (Uscate pentru călcat)			•
 Țesături Synthetic (Sintetice)			
 Extra Dry (Foarte uscat)			•
 Cupboard Dry (Uscate pentru a fi puse în dulap)			•
 Iron Dry (Uscate pentru călcat)			•
 Easy Iron (Călcare ușoară)			
 Duvet (Pilotă)			•
 Delicates (Delicate)			•
 Wool (Lână)	• ²⁾	•	•
 Refresh (Împrospătare)			

Programe ¹⁾			
 Time Drying (Timp de uscare)	•		•
 Rapid			

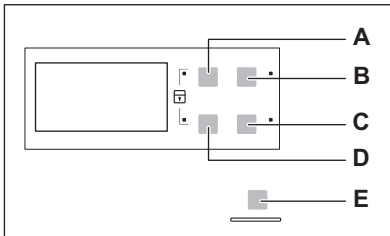
- 1) O dată cu programul puteți seta 1 sau mai multe opțiuni. Pentru a le activa sau dezactiva, apăsați tasta corespunzătoare.
- 2) Doar cu Suportul pentru uscare

6. SETĂRI



- A) Tasta Time (Timp) 
- B) Tasta Delay (Pornire cu întârziere) 
- C) Tasta Delicate 
- D) Tasta Woll Load (Încărcare cu lână) 
- E) Tasta Start/Pause (Start/Pauză) 

6.1 Funcția Blocare acces copii

Această opțiune nu lasă copiii să se joace cu aparatul în timpul funcționării unui program. Butonul programului și tastele sunt blocate. Doar butonul de pornit/oprit este deblocat.

Activarea opțiunii de blocare acces copii

1. Apăsați butonul pornit/oprit pentru a porni aparatul.
2. Țineți apăstate simultan tastele (A) și (D) până când se aprinde indicatorul de blocare acces copii.
 - Puteți dezactiva opțiunea de blocare acces copii în timpul funcționării unui program. Apăsați lung aceleași taste până

când indicatorul de blocare acces copii se stinge.



6.2 Sonerie pornită/oprită

Pentru a dezactiva sau activa semnalele sonore, apăsați simultan și pentru aproximativ 2 secunde tastele (B) și (C).

6.3 Duritatea apei și conductivitatea

Duritatea apei diferă în funcție de localitate. Duritatea apei are un efect asupra conductivității apei și asupra senzorului de conductivitate din aparat. În cazul în care cunoașteți valoarea conductivității apei, puteți regla senzorul pentru a avea rezultate mai bune la uscare.

Reglarea senzorului de conductivitate

1. Apăsați butonul pornit/oprit pentru a porni aparatul
2. Țineți apăstate simultan tastele (A) și (B) până când se aprinde unul dintre aceste indicatoare:
 -  (scăzută <300 μS/cm)
 -  (moderată 300-600 μS/cm)
 -  (întaltă >600 μS/cm)
3. Apăsați în mod repetat tasta (E) până când se afișează indicatorul nivelului corect.
4. Pentru a confirma reglarea, apăsați simultan și pentru aproximativ 2 secunde tastele (A) și (B).

7. UTILIZAREA ZILNICĂ

Înainte de a utiliza aparatul pentru prima dată

1. Curățați tamburul aparatului cu o lavetă umedă.
2. Porniți un program scurt (de ex. de 30 de minute) cu rufe umede.

7.1 Pornirea unui program fără întârziere

1. Pregătiți rufele și încărcați aparatul.
2. Apăsăți butonul pornit/oprit pentru a porni aparatul.
3. Setăți programul și opțiunile corecte pentru tipul de încărcătură.
 - Afișajul indică durata programului.
4. Apăsăți tasta Start/Pause (Start/Pauză) , programul pornește.



ATENȚIE

Verificați dacă la închiderea ușii, rufele nu au rămas prinse între ușa aparatului și garnitura de cauciuc.

7.2 Inițierea programului cu pornirea cu întârziere

1. Setăți programul și opțiunile corecte pentru tipul de încărcătură.
2. Apăsăți butonul pentru Pornire cu întârziere în mod repetat până când afișajul indică întârzierea dorită.
 - Puteți întârzia pornirea unui program de la o valoare minimă de 30 minute până la una maximă de 20 de ore.
3. Apăsăți tasta Start/Pause (Start/Pauză) , numărătoarea inversă începe. Afișajul indică numărătoarea inversă pentru pornirea cu întârziere.
 - Când numărătoarea inversă se încheie, programul pornește.



7.3 Modificarea unui program

1. Apăsăți butonul pornit/oprit pentru a dezactiva aparatul

2. Apăsăți butonul pornit/oprit pentru a porni aparatul.
3. Setăți programul.

7.4 La terminarea programului



Când programul s-a terminat,

- Este emis un semnal acustic intermitent.
- Indicatorul  se aprinde intermitent.
- Indicatorul  se aprinde.
- Indicatorul Start/Pause (Start/Pauză) este aprins.

Aparatul continuă să funcționeze cu faza de protecție la șifonare pentru aproximativ alte 30 de minute.

Faza de protecție la șifonare îndepărtează cutele din rufele dvs.

Puteți scoate rufele înainte de terminarea fazei de protecție la șifonare. Pentru rezultate mai bune, vă recomandăm să scoateți rufele când faza este aproape terminată sau complet terminată. Când faza de protecția la șifonare s-a terminat:

- Indicatorul  este aprins dar nu clipește.
 - Indicatorul  se stinge.
 - Indicatorul Start/Pause (Start/Pauză) se stinge.
1. Apăsăți butonul pornit/oprit pentru a dezactiva aparatul.
 2. Deschideți ușa aparatului.
 3. Scoateți rufele.
 4. Închideți ușa aparatului.



Curățați întotdeauna filtrul și goliți recipientul pentru apă după terminarea unui program.

7.5 Funcția automata STAND-BY





Pentru a micșora consumul de energie, această funcție dezactivează automat aparatul:

- După 5 minute, dacă nu porniți programul.
- După 5 minute de la încheierea programului.

8. INFORMAȚII ȘI SFATURI

8.1 Pregătirea rufelor

- Închideți fermoarele.
- Închideți și strângeți sacul pilotei.
- Nu lăsați libere cravatele sau cordoanele (de ex. cordoanele de la șorțuri). Legați-le înainte de a porni un program.
- Scoateți toate articolele din buzunare.
- Dacă un articol are un strat intern din bumbac, întoarceți-l pe dos. Întotdeauna stratul de bumbac trebuie să fie extern.
- Vă recomandăm să setați programul corect, aplicabil pentru tipul țesăturilor care se află în aparat.
- Nu puneți țesături cu culori tari împreună cu țesături în culori deschise. Culorile tari pot să păteze.
- Utilizați un program aplicabil pentru jerseuri și tricotațe din bumbac pentru a împiedica intrarea acestora la apă.
- Greutatea rufelor nu trebuie să depășească greutatea maximă specificată în tabelul de programe.
- Uscați doar rufe care se pot usca într-un uscător. Consultați eticheta țesăturii aflată pe articol.

Eticheta țesăturii	Descriere
	Rufe care sunt adecvate pentru uscător.
	Rufe care sunt adecvate pentru uscător. Setați programul cu temperatura standard.
	Rufe care sunt adecvate pentru uscător. Setați programul cu temperatura scăzută.
	Rufe care nu sunt adecvate pentru uscător.

9. ÎNGRIJIREA ȘI CURĂȚAREA

9.1 Curățarea filtrului

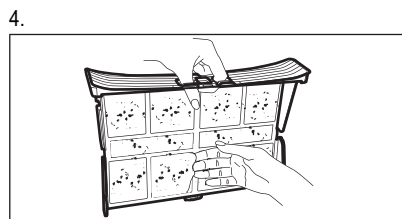
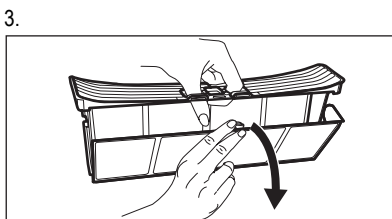
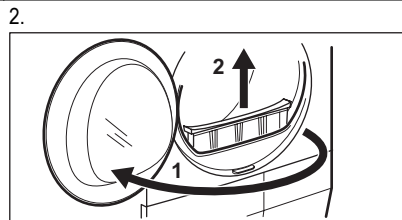
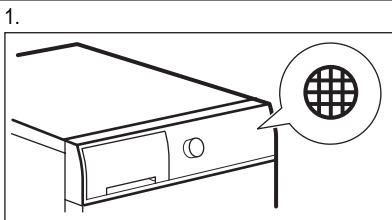

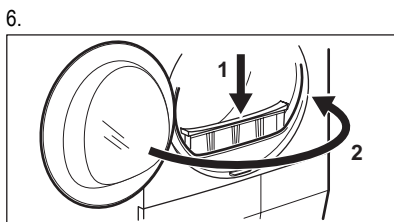
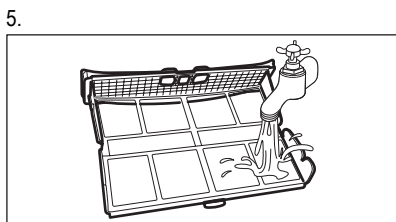

9.2 Golirea recipientului pentru apă

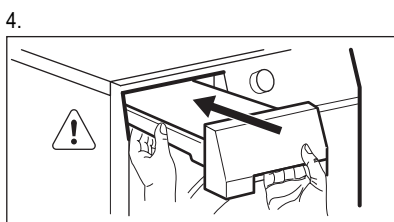
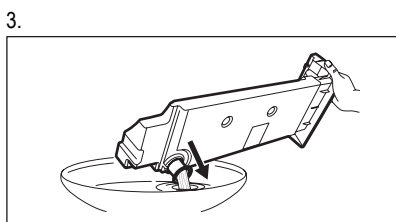
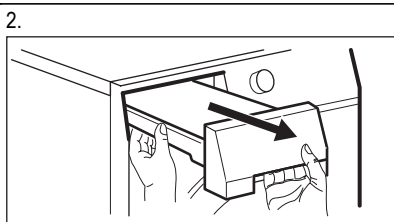
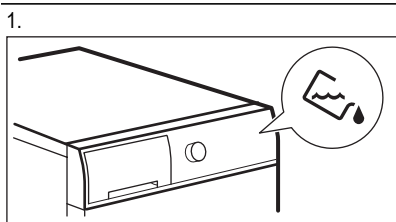

Puteți utiliza apa din recipientul pentru apă ca o alternativă la apa distilată (de ex. pentru călcarea cu abur). Înainte de a utiliza apa, scoateți reziduurile cu ajutorul unui filtru.

9.3 Curățarea condensatorului

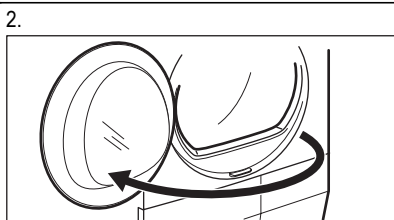
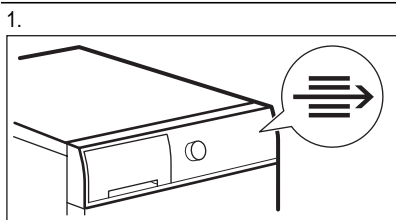

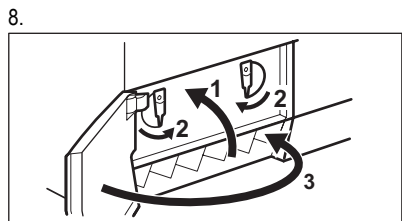
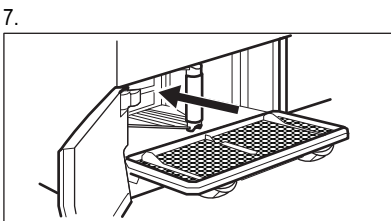
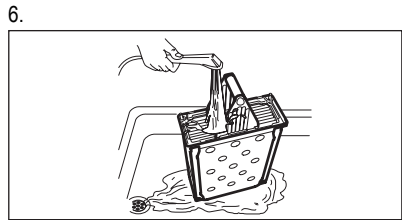
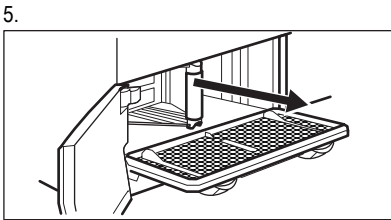
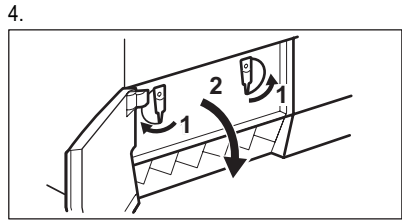
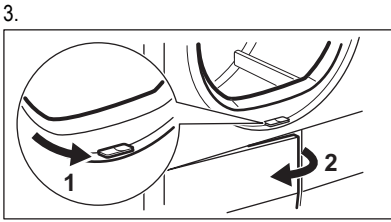

9.4 Curățarea tamburului

Curățați tamburul cu o lavetă umedă. Utilizați numai detergenți neutri. Nu folosiți produse abrazive, bureți abrazivi sau solvenți.

Uscați tamburul cu o lavetă moale.

9.5 Curățarea externă

Curățați aparatul cu o lavetă umedă. Utilizați numai detergenți neutri. Nu folosiți produse abrazive, bureți abrazivi sau solvenți.

Uscați aparatul cu o lavetă moale.

9.6 Curățarea fantelor pentru fluxul de aer

Utilizați un aspirator pentru a scoate scamele din fantele pentru fluxul de aer.

10. DEPANAREA

10.1

Problemă	Soluție posibilă
Nu puteți activa aparatul.	Verificați dacă ștecherul este introdus în priză.
	Verificați dacă există o siguranță arsă în tabloul de siguranțe.
Programul nu pornește.	Apăsați Start/Pause (Start/Pauză).
	Verificați dacă ușa aparatului este închisă.

Problemă	Soluție posibilă
Ușa aparatului nu se închide.	Asigurați-vă că filtrul este instalat corect.
	Verificați dacă rufele au rămas prinse între ușa aparatului și garnitura de cauciuc.
Aparatul se oprește pe durata funcționării.	Verificați dacă recipientul pentru apă este gol. Apăsăți Start/Pause (Start/Pauză) pentru a porni din nou programul.
Afișajul indică o durată mare a programului. ¹⁾	Verificați dacă greutatea rufelor este adecvată cu durata programului.
	Verificați dacă filtrul este curat.
	Rufele sunt prea ude. Centrifugați rufele din nou în mașina de spălat rufe.
	Verificați dacă temperatura camerei nu este prea ridicată.
Afișajul indică o durată mică a programului.	Setați programul Time Drying (Timp de uscare) sau Extra Dry (Foarte uscat).
Afișajul indică Err .	Dacă doriți să setați un program nou, dezactivați și activați aparatul.
	Verificați dacă opțiunile sunt adecvate programului.
Afișajul indică E51)	Dezactivați și activați aparatul. Porniți un program nou. Dacă problema apare din nou, contactați centrul de service.

¹⁾ După maxim 5 ore, programul se termină automat

10.2 Dacă rezultatele uscării sunt nesatisfăcătoare

- Programul setat nu a fost corect.
- Filtrul este înfundat.
- Condensatorul este înfundat.
- Au fost prea multe rufe în aparat.
- Tamburul este murdar.
- Setare incorectă a senzorului de conductivitate.
- Fantele pentru fluxul de aer sunt înfundate.

11. DATE TEHNICE

Dimensiuni (mm)	Lățime / Înălțime / Adâncime	600 / 850 – 865 / 600
Adâncime max. (cu ușa aparatului deschisă)		1090 mm
Lățime max. (cu ușa aparatului deschisă)		950 mm
Conexiunea la rețeaua electrică	Tensiune	230 V
	Frecvența	50 Hz

	Siguranța fuzibilă	10 A
	Putere totală consumată	2250 W
	Volumul tamburului	118 l
	Greutatea aparatului	40 kg
	Rufe: greutate max.	8 kg
	Tip de utilizare	Casnică
	Temperatura mediului ambiant	Min. 5 °C
		Max. 35 °C
	Consumul de energie ¹⁾	kWh/ciclu 4,80 kWh
	Consumul anual de energie ²⁾	560 kWh
	Clasa de eficiență energetică	B
	Consum de curent	Modul inactiv 0,55 W
		Modul Oprit 0,55 W

¹⁾ Cu referință la EN 61121. 8 kg de bumbac centrifugat la 1000 rpm.

²⁾ Consumul anual de energie în kWh, bazat pe 160 de cicluri de uscare al programului standard de bumbac la încărcare completă sau parțială și consumul modurilor economice. Consumul efectiv de energie per ciclu va depinde de modul de utilizare al aparatului (REGLEMENTAREA (UE) Nr. 392/2012).

12. PROTEJAREA MEDIULUI ÎNCONJURĂTOR

Reciclați materialele marcate cu simbolul .

Pentru a recicla ambalajele, acestea trebuie puse în containerele corespunzătoare. Ajutați la protejarea mediului și a sănătății umane și la reciclarea deșeurilor din aparatele electrice

și electrocasnice. Nu aruncați aparatele marcate cu acest simbol  împreună cu deșeurile menajere. Returnați produsul la centrul local de reciclare sau contactați administrația orașului dvs.

www.electrolux.com/shop



136925201-A-152013