



Thinking of you
Electrolux



EHF46240XX

.....
CS VARNÁ DESKA
SK VARNÝ PANEL

.....
NÁVOD K POUŽITÍ 2
NÁVOD NA POUŽÍVANIE 13



OBSAH

1. BEZPEČNOSTNÍ INFORMACE	3
2. BEZPEČNOSTNÍ POKYNY	4
3. POPIS SPOTŘEBIČE	6
4. DENNÍ POUŽÍVÁNÍ	7
5. UŽITEČNÉ RADY A TIPY	7
6. ČIŠTĚNÍ A ÚDRŽBA	8
7. ODSTRAŇOVÁNÍ ZÁVAD	9
8. INSTALACE	10
9. TECHNICKÉ INFORMACE	11

MYSLÍME NA VÁS

Děkujeme, že jste si zakoupili spotřebič značky Electrolux. Vybrali jste si produkt, se kterým jsou spjaty desítky let profesionálních zkušeností a inovací. Tento důmyslný a stylový spotřebič byl navržen s ohledem na jeho uživatele. Kdykoliv jej tak používáte, můžete se spolehnout, že pokaždé dosáhnete skvělých výsledků.

Vítá Vás Electrolux.

Navštivte naše stránky ohledně:



Rady ohledně používání, brožury, poradce při potížích, servisních informací:
www.electrolux.com



Registrace vašeho spotřebiče, kterou získáte lepší servis:
www.electrolux.com/productregistration



Nákupu příslušenství, spotřebního materiálu a originálních náhradních dílů pro váš spotřebič:
www.electrolux.com/shop

PÉČE O ZÁKAZNÍKY A SERVIS

Doporučujeme používat originální náhradní díly.

Při kontaktu se servisním střediskem se ujistěte, že máte k dispozici následující údaje.

Tyto informace jsou uvedeny na typovém štítku. Model, výrobní číslo (PNC), sériové číslo.



Upozornění / Důležité bezpečnostní informace.



Všeobecné informace a rady



Upozornění k ochraně životního prostředí

Změny vyhrazeny.

1. BEZPEČNOSTNÍ INFORMACE

Tento návod si pečlivě přečtěte ještě před instalací spotřebiče a jeho prvním použitím. Výrobce nezodpovídá za škody a zranění způsobená nesprávnou instalací či chybným používáním. Návod k použití vždy uchovávejte spolu se spotřebičem pro jeho budoucí použití.

1.1 Bezpečnost dětí a postižených osob



UPOZORNĚNÍ

Hrozí nebezpečí udušení, úrazu nebo jiných trvalých následků.

- Tento spotřebič smí používat děti starší osmi let nebo osoby se sníženými fyzickými, smyslovými nebo duševními schopnostmi nebo osoby bez patřičných zkušeností a znalostí pouze, pokud tak činí pod dozorem osoby, která je zodpovědná za jejich bezpečnost.
- Nenechte děti hrát si se spotřebičem.
- Všechny obaly uschovejte z dosahu dětí.
- Je-li spotřebič v provozu nebo pokud chladne, nedovolte dětem a domácím zvířatům, aby se k němu přibližovaly. Přístupné části jsou horké.
- Pokud je spotřebič vybaven dětskou bezpečnostní pojistkou, doporučuje se ji aktivovat.
- Čištění a užitelskou údržbu spotřebiče by neměly provádět děti bez dozoru.

1.2 Všeobecné bezpečnostní informace

- Spotřebič a jeho dostupné části se mohou během používání zahřát na vysokou teplotu. Nedotýkejte se topných článků.
- Spotřebič nepoužívejte spolu s externím časovačem nebo samostatným dálkovým ovládním.
- Příprava jídel s tuky či oleji na varné desce bez dozoru může být nebezpečná a způsobit požár.

- Oheň se nikdy nesnažte uhasit vodou, ale vypněte spotřebič a poté plameny zakryjte např. víkem nebo hasicí rouškou.
- Nepokládejte věci na varnou desku.
- K čištění spotřebiče nepoužívejte čisticí zařízení na páru.
- Na varnou desku nepokládejte žádné kovové předměty jako nože, vidličky, lžice nebo pokličky, protože by se mohly zahřát na velmi vysokou teplotu.
- Je-li sklokeramický povrch desky prasklý, vypněte spotřebič, abyste zabránili úrazu elektrickým proudem.

2. BEZPEČNOSTNÍ POKYNY

2.1 Instalace



UPOZORNĚNÍ

Tento spotřebič smí instalovat jen kvalifikovaná osoba.

- Odstraňte veškerý obalový materiál.
- Poškozený spotřebič neinstalujte ani nepoužívejte.
- Řiďte se pokyny k instalaci dodanými spolu s tímto spotřebičem.
- Dodržujte minimální vzdálenosti od ostatních spotřebičů a nábytku.
- Při přemísťování spotřebiče buďte vždy opatrní, protože je těžký. Vždy noste ochranné rukavice.
- Utěsněte výřez v povrchu pomocí těsniva, abyste zabránili bobtnání z důvodu vlhkosti.
- Chraňte dno spotřebiče před párou a vlhkostí.
- Spotřebič neinstalujte vedle dveří či pod oknem. Zabráňte tak převržení horkého nádobí ze spotřebiče při otevírání dveří či okna.
- Pokud je spotřebič instalován nad zásuvkami, ujistěte se, že prostor mezi dnem spotřebiče a horní zásuvkou zajišťuje dostatečnou cirkulaci vzduchu.
- Spodek spotřebiče se může silně zahřát. Doporučujeme proto instalovat nehořlavý samostatný panel pod spotřebičem, který bude zakrývat spodek spotřebiče.

Připojení k elektrické síti



UPOZORNĚNÍ

Hrozí nebezpečí požáru nebo úrazu elektrickým proudem.

- Veškerá elektrická připojení musí být provedena kvalifikovaným elektrikářem.
- Spotřebič musí být uzemněn.
- Před každou údržbou nebo čištěním je nutné se ujistit, že je spotřebič odpojen od elektrické sítě.
- Použijte správný typ napájecího kabelu.
- Elektrické kabely nesmí být zamotané.
- Dbejte na to, aby se elektrické přívodní kabely nebo zástrčky (jsou-li součástí výbavy) nedotýkaly horkého spotřebiče nebo horkého nádobí, když spotřebič připojujete do blízké zásuvky.
- Ujistěte se, že je spotřebič nainstalován správně. Volné a nesprávné zapojení napájecího kabelu či zástrčky (je-li součástí výbavy) může mít za následek přehřátí svorky.
- Ujistěte se, že je nainstalována ochrana před úrazem elektrickým proudem.
- Použijte svorku k odlehčení kabelu od tahu.
- Dbejte na to, abyste nepoškodili napájecí kabel nebo síťovou zástrčku (je-li součástí výbavy). Pro výměnu napájecího kabelu se obraťte na servisní středisko nebo elektrikáře.
- Je nutné instalovat vhodný vypínač nebo izolační zařízení k řádnému odpojení všech napájecích vodičů spotřebiče. Toto izolační zařízení musí mít mezeru mezi kontakty alespoň 3 mm širokou.

- Používejte pouze správná izolační zařízení: ochranné vypínače vedení, pojistky (pojistky šroubového typu se musí odstranit z držáku), ochranné zemnicí jističe a stykače.

2.2 Použití spotřebiče



UPOZORNĚNÍ

Hrozí nebezpečí zranění, popálení či úrazu elektrickým proudem.

- Před prvním použitím odstraňte veškerý obalový materiál (je-li přítomen), štítky a ochrannou fólii.
- Tento spotřebič použijte v domácnosti.
- Neměňte technické parametry tohoto spotřebiče.
- Zapnutý spotřebič nenechávejte bez dozoru.
- Nepracujte se spotřebičem, když máte vlhké ruce nebo když je v kontaktu s vodou.
- Na varné zóny nepokládejte přístroje nebo pokličky. Byly by horké.
- Po použití nastavte varnou zónu do polohy „vypnuto“.
- Nepoužívejte spotřebič jako pracovní nebo odkládací plochu.
- Pokud je povrch spotřebiče prasklý, okamžitě jej odpojte ze sítě. Zabráňte tak úrazu elektrickým proudem.
- Vložíte-li jídlo do horkého oleje, může olej vystříknout.



UPOZORNĚNÍ

Hrozí nebezpečí požáru nebo výbuchu.

- Tuky a oleje mohou při zahřátí uvolňovat hořlavé páry. Když vaříte s tuky a oleji, držte plameny a ohřáté předměty mimo jejich dosah.
- Páry uvolňované velmi horkými oleji se mohou samovolně vznítit.
- Použitý olej, který obsahuje zbytky potravin, může způsobit požár při nižších teplotách než olej, který se používá poprvé.
- Do spotřebiče, do jeho blízkosti nebo na spotřebič neumísťte hořlavé předměty nebo předměty obsahující hořlavé látky.



UPOZORNĚNÍ

Hrozí nebezpečí poškození spotřebiče.

- Nepokládejte horké nádoby na ovládací panel.
- Nenechte vyvařit vodu v nádobách.
- Dbejte na to, aby na spotřebič nespadly varné nádoby či jiné předměty. Mohl by se poškodit jeho povrch.
- Nezapínejte varné zóny s prázdnými nádobami nebo zcela bez nádob.
- Na spotřebič nepokládejte hliníkovou fólii.
- Nádoby vyrobené z litiny či hliníku nebo nádoby s poškozeným dnem mohou způsobit poškrábání sklokeramiky nebo skla. Tyto předměty při přesouvání na varné desce vždy zdvihněte.

2.3 Čištění a údržba



UPOZORNĚNÍ

Hrozí nebezpečí poškození spotřebiče.

- Spotřebič čistěte pravidelně, abyste zabránili poškození materiálu jeho povrchu.
- K čištění spotřebiče nepoužívejte proud vody nebo páru.
- Vyčistěte spotřebič vlhkým měkkým hadrem. Používejte pouze neutrální mycí prostředky. Nepoužívejte prostředky s drsnými částicemi, drátěnky, rozpouštědla nebo kovové předměty.

2.4 Likvidace



UPOZORNĚNÍ

Hrozí nebezpečí úrazu či udušení.

- Pro informace ohledně správné likvidace spotřebiče se obraťte na místní úřady.
- Odpojte spotřebič od elektrické sítě.
- Odřízněte a vyhodte síťový kabel.

3. POPIS SPOTŘEBIČE

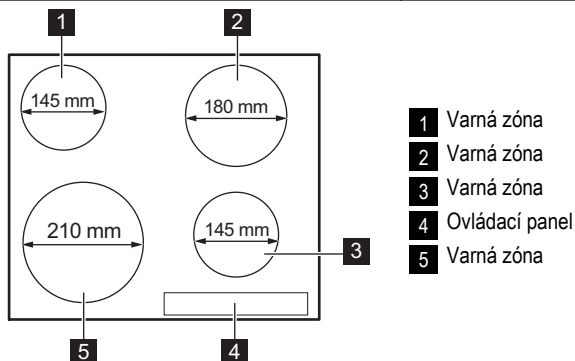

3.1 Uspořádání ovládacího panelu

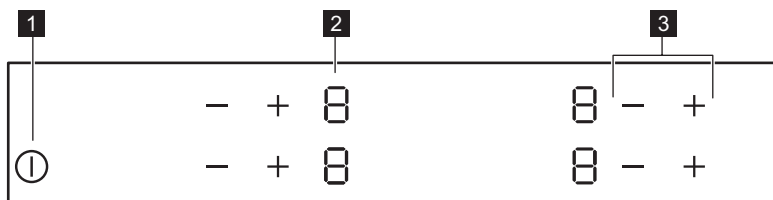

K ovládání spotřebiče používejte sensorová tlačítka. Displeje a ukazatele či kontrolky signalizují, jaké funkce jsou zapnuté.

senzorové tlačítko	funkce
1	Slouží k zapnutí a vypnutí spotřebiče.
2 Displej nastavení teploty	Ukazuje nastavení teploty.
3	Slouží ke zvýšení nebo snížení nastavení teploty.

3.2 Displeje nastavení teploty

Displej	Popis
	Varná zóna je vypnutá.
	Varná zóna je zapnutá.
	Došlo k poruše.
	Varná zóna je stále horká (zbytkové teplo).
	Je zapnuté blokování tlačítek / dětská bezpečnostní pojistka.
	Je zapnutá funkce automatického vypnutí.

3.3 Kontrolka zbytkového tepla



UPOZORNĚNÍ

 Nebezpečí popálení zbytkovým teplem!

4. DENNÍ POUŽÍVÁNÍ



UPOZORNĚNÍ









Viz kapitoly o bezpečnosti.

4.1 Zapnutí a vypnutí



Stisknutím  na jednu sekundu spotřebič zapnete nebo vypnete.



4.2 Automatické vypnutí

Tato funkce spotřebič automaticky vypne v následujících případech:

- Všechny varné zóny jsou vypnuté ().
- Po zapnutí spotřebiče jste nenastavili teplotu.
- Něco jste rozlili nebo položili na ovládací panel na déle než 10 sekund (pánev, utěrka, atd.). Odstraňte všechny předměty, nebo vyčistěte ovládací panel.
- Po určité době nevypnete varnou zónu nebo nezměníte nastavení teploty. Po určité době se rozsvítí  a spotřebič se vypne. Viz níže.
- Vztah mezi nastavením teploty a času funkce automatického vypnutí:
 -  -  — 6 hodin
 -  -  — 5 hodin
 -  — 4 hodiny
 -  -  — 1,5 hodiny

4.3 Nastavená teplota





Pomocí  zvýšíte nastavenou teplotu. Pomocí  snížíte nastavenou teplotu. Displej ukazuje

nastavenou teplotu. Současným stisknutím  a  vypnete varnou zónu.





4.4 Dětská bezpečnostní pojistka

Tato funkce brání neúmyslnému použití spotřebiče.





Zapnutí dětské bezpečnostní pojistky

- Pomocí  zapněte spotřebič. **Nenastavujte teplotu.**
- Na čtyři sekundy se dotkněte  na dvou předních varných zónách. Zobrazí se symbol .
- Pomocí  spotřebič vypněte.

Vypnutí dětské bezpečnostní pojistky

- Pomocí  zapněte spotřebič. **Nenastavujte teplotu.** Na čtyři sekundy se dotkněte  na dvou předních varných zónách. Zobrazí se symbol .
- Pomocí  spotřebič vypněte.

Vyřazení dětské bezpečnostní pojistky na jedno vaření

- Pomocí  zapněte spotřebič. Zobrazí se symbol .
- Na čtyři sekundy se dotkněte  na dvou předních varných zónách. **Do 10 sekund nastavte teplotu.** Nyní můžete spotřebič použít.
- Když spotřebič vypnete pomocí , dětská bezpečnostní pojistka se opět zapne.

5. UŽITEČNÉ RADY A TIPY

5.1 Nádobí



Informace o nádobí

- Dno nádoby musí být co nejrovnější a nejsilnější.
- Nádoby ze smaltované oceli nebo s hliníkovým či měděným spodkem mohou na povrchu

sklokeramické desky zanechávat barevné skvrny.

5.2 Úspora energie



Jak ušetřit energii

- Je-li to možné, vždy zakrývejte nádoby pokličkami.
- Nádobu postavte na varnou zónu, a teprve potom ji zapněte.

- Varnou zónu vypněte několik minut před koncem pečení, abyste využili zbytkového tepla.
- Dno nádoby musí být stejně velké jako příslušná varná zóna.

5.3 Příklady použití varné desky

Údaje v následující tabulce jsou jen orientační.

Nastavení teploty	Vhodné pro:	Čas	Tipy
1	K uchování teploty již připraveného jídla	podle potřeby	Nádobu zakryjte pokličkou
1-2	Holandská omáčka, rozpouštění: másla, čokolády, želatiny	5—25 min.	Čas od času zamíchejte
1-2	Zahuštění: nadýchané omelety, míchaná vejce	10—40 min	Vařte s pokličkou
2-3	Dušení jídel z rýže a mléčných jídel, ohřívání hotových jídel	25—50 min	Přidejte alespoň dvakrát tolik vody než rýže, mléčná jídla během ohřívání občas zamíchejte.
3-4	Podušení zeleniny, ryb, masa	20—45 min	Přidejte několik lžic tekutiny
4-5	Vaření brambor v páře	20—60 min	Použijte max. ¼ l vody na 750 g brambor
4-5	Vaření většího množství jídel, dušeného masa se zeleninou a polévek	60—150 min	Až 3 l vody a přísady
6-7	Mírné smažení: plátků masa nebo ryb, Cordon Bleu z telecího masa, kotlet, masových kroket, uzenin, jater, jíšky, vajec, palačinek a koblih	dle potřeby	V polovině doby obraťte
7-8	Prudké smažení, pečená bramborová kaše, silné řízky, steaky	5—15 min	V polovině doby obraťte
9	Vaření velkého množství vody, vaření těstovin, opražení masa (guláš, dušené maso v hrnci), fritování hranolků		

6. ČIŠTĚNÍ A ÚDRŽBA

Spotřebič čistěte po každém použití. Nádoby používejte vždy s čistou spodní stranou.



Škrábance nebo tmavé skvrny na sklokeramické desce nemají vliv na její funkci.

Odstranění nečistot:

1. – **Okamžitě odstraňte:** roztavený plast, plastovou folii nebo jídlo obsahující cukr. Pokud tak neučiníte, nečistota může spotřebič poškodit. Použijte speciální škrabku na sklo. Škrabku přiložte šikmo





ke skleněnému povrchu a posunujte ostří po povrchu desky.

- **Odstraňte po dostatečném vychladnutí spotřebiče:** skvrny od vodního kamene, vodové kroužky, tukové skvrny nebo kovové lesklé zbarvení. Použijte speciální

čisticí prostředek na sklokeramiku nebo nerezovou ocel.

2. Vyčistěte spotřebič vlhkým hadříkem s malým množstvím čisticího prostředku.
3. Nakonec **spotřebič otřete do sucha čistým hadříkem.**

7. ODSTRAŇOVÁNÍ ZÁVAD

Problém	Možná příčina	Řešení
Spotřebič nelze zapnout ani používat.	Spotřebič není zapojený do elektrické sítě nebo je připojený nesprávně.	Zkontrolujte, zda je spotřebič správně zapojený do elektrické sítě (viz schéma zapojení).
		Zapněte spotřebič znovu a maximálně do 10 sekund nastavte teplotu.
	Dotkli jste se dvou nebo více sensorových tlačítek současně.	Dotkněte se pouze jednoho sensorového tlačítka.
	Na ovládacím panelu je voda nebo skvrny od tuku.	Vyčistěte ovládací panel.
Spotřebič se vypne.	Něčím jste zakryli sensorové tlačítko  .	Odstraňte předmět ze sensorového tlačítka.
Kontrolka zbytkového tepla se nerozsvítí.	Varná zóna byla zapnutá jen krátkou dobu a není tedy horká.	Jestliže byla varná zóna zapnutá dostatečně dlouho, aby byla horká, obraťte se na autorizované servisní středisko.
Senzorová tlačítka se zahřívají.	Nádoba je příliš velká nebo jste ji postavili příliš blízko ovládacích prvků.	Je-li nutné vařit ve velkých nádobách, postavte je na zadní varné zóny.
Rozsvítí se  .	Je zapnutá funkce automatického vypnutí.	Vypněte spotřebič a znovu jej zapněte.
Rozsvítí se  .	Je zapnutá dětská bezpečnostní pojistka.	Viz kapitola „Denní používání“.
Rozsvítí se  a číslo.	Porucha spotřebiče.	Spotřebič na chvíli odpojte z elektrické sítě. Vypojte pojistku v domácí elektroinstalaci. Opět ji připojte. Jestliže se  opět rozsvítí, obraťte se na místní autorizovaný servis.

Pokud problém nemůžete vyřešit s pomocí výše uvedených pokynů sami, obraťte se prosím na svého prodejce nebo na oddělení péče o zákazníky. Uveďte údaje z typového štítku, kód ze tří číslic a písmen pro sklokeramiku (je v rohu varné desky) a chybové hlášení, které se zobrazuje.

Ujistěte se, že jste spotřebič používali správným způsobem. Pokud ne, budete muset návštěvu technika z poprodejněho servisu nebo prodejce zaplatit, i když je spotřebič ještě v záruce. Informace o zákaznickém servisu a záručních podmínkách jsou uvedeny v záruční příručce.

8. INSTALACE



UPOZORNĚNÍ

Viz kapitoly o bezpečnosti.



Před instalací spotřebiče

Před instalací spotřebiče si poznamenejte všechny údaje, které jsou uvedeny vespod na typovém štítku. Typový štítek se nachází na spodní straně skříně spotřebiče.

- Model
- Výrobní číslo (PNC)
- Sériové číslo (S.N.)

8.1 Vestavné spotřebiče

- Vestavné spotřebiče se smějí používat pouze po zabudování do vhodných mo-

8.3 Montáž

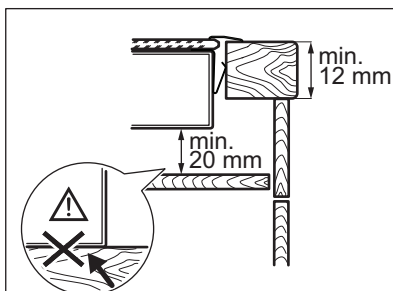
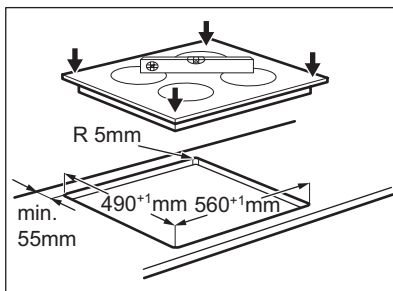
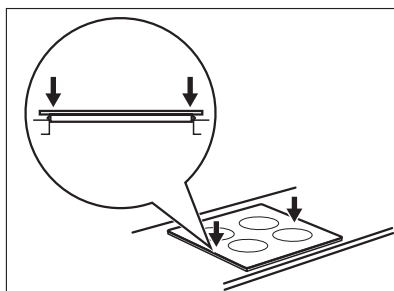
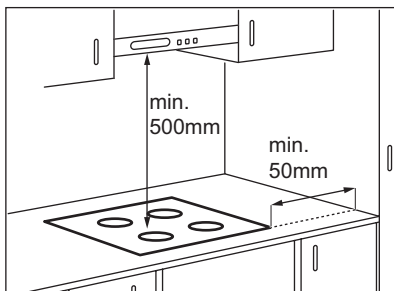

dulů a pracovních ploch, které splňují příslušné normy.

8.2 Spojovací kabel

- Spotřebič se dodává s přípojovacím kabelem.
- Poškozený síťový kabel vyměňte za speciální kabel (typ H05BB-F max. teplota 90 °C; nebo vyšší). Obratě se na místní autorizované servisní středisko.

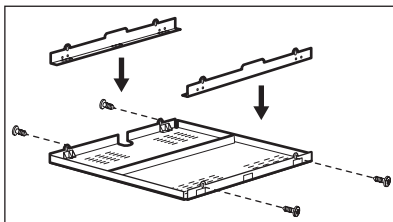
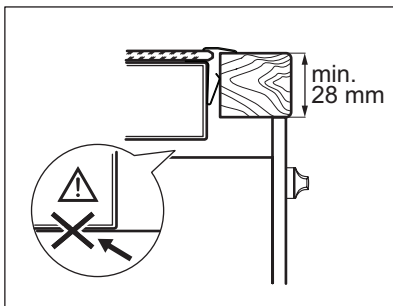

Pokud používáte ochrannou skříň (doplňkové příslušenství¹⁾), není nutné ochranné dno přímo pod spotřebičem. Ochrannou skříň nelze použít, pokud spotřebič instalujete nad troubou.

¹⁾ Ochranná skříň nemusí být v některých zemích v nabídce. Obratťe se prosím na svého místního dodavatele.

9. TECHNICKÉ INFORMACE

Modell EHF46240XK

Prod.Nr. 949 596 177 00

Typ 58 HAD 54 AO

220 - 240 V 50 - 60 Hz

Made in Germany

Ser.Nr.

6.5 kW

ELECTROLUX



Výkon varných zón

Varná zóna	Nominální výkon (maximální nastavení teploty) [W]
Pravá zadní — 180 mm	1800 W
Pravá přední — 145 mm	1200 W
Levá zadní — 145 mm	1200 W
Levá přední — 210 mm	2300 W

10. POZNÁMKY K OCHRANĚ ŽIVOTNÍHO PROSTŘEDÍ

Recyklujte materiály označené symbolem .

Obaly vyhoďte do příslušných odpadních kontejnerů k recyklaci.

Pomáhejte chránit životní prostředí a lidské zdraví a recyklovat elektrické a elektronické

spotřebiče určené k likvidaci. Spotřebiče označené příslušným symbolem  nelikvidujte spolu s domovním odpadem. Spotřebič odevzdejte v místním sběrném dvoře nebo kontaktujte místní úřad.

OBSAH

1. BEZPEČNOSTNÉ INFORMÁCIE	14
2. BEZPEČNOSTNÉ POKYNY	15
3. POPIS VÝROBKU	17
4. KAŽDODENNÉ POUŽÍVANIE	18
5. UŽITOČNÉ RADY A TIPY	18
6. OŠETROVANIE A ČISTENIE	19
7. RIEŠENIE PROBLÉMOV	20
8. INŠTALÁCIA	21
9. TECHNICKÉ INFORMÁCIE	22

WE'RE THINKING OF YOU

Ďakujeme vám, že ste si kúpili spotrebič Electrolux. Vybrali ste si výrobok, ktorý v sebe skrýva desaťročia odborných skúseností a inovácií. Pri vývoji tohto dômyselného a štýlového spotrebiča sme mysleli na vás. Preto si pri každom použití môžete byť istí, že dosiahnete vynikajúce výsledky.

Vitajte vo svete Electrolux.

Navštívte našu stránku, kde nájdete:



Tipy na používanie, brožúry, riešenie problémov a informácie o údržbe:
www.electrolux.com



Zaregistrujte si produkt a využite tak ešte lepší servis:
www.electrolux.com/productregistration



Do spotrebiča si môžete zakúpiť príslušenstvo, spotrebný materiál a originálne náhradné diely:
www.electrolux.com/shop

STAROSTLIVOSŤ A SLUŽBY ZÁKAZNÍKOM

Odporúčame, aby ste používali originálne náhradné diely.

Keď budete kontaktovať servis, nezabudnite si pripraviť nasledujúce údaje.

Tieto informácie nájdete na výrobnom štítku. Model, číslo výrobku, sériové číslo.



Varovanie/upožornenie – Bezpečnostné pokyny.



Všeobecné informácie a tipy



Environmentálne informácia

Vyhradzujeme si právo na zmeny bez predchádzajúceho upozornenia.

1. BEZPEČNOSTNÉ INFORMÁCIE

Pred inštaláciou a používaním spotrebiča si pozorne prečítajte priložený návod na používanie. Výrobca nie je zodpovedný za škody a zranenia spôsobené nesprávnou inštaláciou a používaním. Návod na používanie uchovávajte vždy v blízkosti spotrebiča, aby ste doň mohli v budúcnosti nahliadnuť.

1.1 Bezpečnosť detí a zraniteľných osôb



VAROVANIE

Nebezpečenstvo udusenía, poranenia alebo trvalého postihnutia.

- Deti staršie ako 8 rokov a osoby so zníženými fyzickými, zmyslovými alebo psychickými schopnosťami alebo nedostatkom skúseností a znalostí môžu tento spotrebič používať len vtedy, ak sú pod dozorom dospeléj osoby alebo osoby, ktorá je zodpovedná za ich bezpečnosť.
- Nedovoľte, aby sa deti hrali so spotrebičom.
- Obaly uschovajte mimo dosahu detí.
- Nedovoľte deťom ani domácim zvieratám priblížiť sa k spotrebiču počas prevádzky alebo keď je horúci. Prístupné časti sú horúce.
- Ak má spotrebič detskú poistku, odporúčame ju zapnúť.
- Čistenie a údržbu nesmú vykonávať deti bez dozoru.

1.2 Všeobecné bezpečnostné pokyny

- Spotrebič a jeho prístupné časti sa počas používania môžu veľmi zahrievať. Nedotýkajte sa výhrevných telies.
- Spotrebič nepoužívajte prostredníctvom externého časovača ani samostatného diaľkového ovládania.
- Varenie na varnom paneli s tukom alebo olejom bez dohľadu môže byť nebezpečné a môže spôsobiť požiar.
- Nikdy sa nepokúšajte zhasiť oheň vodou, ale vypnite spotrebič a potom zakryte plameň, napr. pokrievkou alebo nehorľavou pokrývkou.

- Na varnom povrchu nenechávajte žiadne predmety.
- Na čistenie spotrebiča nepoužívajte parné čističe.
- Kovové predmety, napríklad nože, vidličky, lyžice a pokrievky by sa nemali klásť na povrch varného panela, pretože sa môžu rozpaľiť.
- Ak je sklokeramický povrch prasknutý, vypnite spotrebič, aby ste vylúčili možnosť úrazu elektrickým prúdom.

2. BEZPEČNOSTNÉ POKYNY

2.1 Inštalácia



VAROVANIE

Tento spotrebič smie nainštalovať iba kvalifikovaná osoba.

- Odstráňte všetok obalový materiál.
- Poškodený spotrebič neinštalujte ani nepoužívajte.
- Dodržiavajte pokyny pre inštaláciu dodané so spotrebičom.
- Dodržiavajte minimálnu vzdialenosť od iných spotrebičov a nábytku.
- Pri premiestňovaní spotrebiča buďte vždy opatrní, pretože je ťažký. Vždy používajte bezpečnostné rukavice.
- Plochy výrezu utesnite tesniacim materiálom, aby ste predišli vydutiu spôsobenému vlhkosťou.
- Spodnú časť spotrebiča chráňte pred parou a vlhkosťou.
- Spotrebič neinštalujte vedľa dverí ani pod okno. Predídete tak pádu kuchynského riadu zo spotrebiča pri otvorení dverí alebo okna.
- Ak je spotrebič nainštalovaný nad zásuvkami, uistite sa, že je miesto medzi spodnou časťou spotrebiča a hornou zásuvkou postačujúce na cirkuláciu vzduchu.
- Spodná časť spotrebiča sa môže zohriať. Pod spotrebič odporúčame nainštalovať nehorľavú deliacu priečku, ktorá zabráni prístupu k jeho spodnej časti.

Zapojenie do elektrickej siete



VAROVANIE

Nebezpečenstvo požiaru a zásahu elektrickým prúdom.

- Všetky práce súvisiace s elektrickým zapojením musí vykonať kvalifikovaný elektrikár.
- Spotrebič musí byť uzemnený.
- Pred akýmkoľvek zásahom sa presvedčte, že je spotrebič odpojený od elektrickej siete.
- Použite vhodný elektrický sieťový kábel.
- Elektrické sieťové káble sa nesmú zamotať.
- Presvedčte sa, že sa sieťový kábel alebo zástrčka (ak je k dispozícii) pri zapájaní spotrebiča do blízkej zásuvky nedotýka horúceho spotrebiča alebo horúcej varnej nádoby.
- Skontrolujte, či je spotrebič správne nainštalovaný. Uvoľnený a nesprávny elektrický sieťový kábel alebo zástrčka (ak sa používa) môže spôsobiť nadmerné zohriatie zásuvky.
- Skontrolujte, či je nainštalovaná ochrana proti zásahu elektrickým prúdom.
- Použite kábovú svorku na odľahčenie ťahu.
- Uistite sa, že zástrčka (ak sa používa) alebo prírodný elektrický kábel nie je poškodený. Ak chcete vymeniť prírodný elektrický kábel, kontaktujte servis alebo elektrikára.
- Elektrická sieť v domácnosti musí mať odpájacie zariadenie, ktoré umožní odpojenie spotrebiča od elektrickej siete na všetkých póloch. Vzdialenosť kontaktov odpájacieho zariadenia musí byť minimálne 3 mm.
- Použite iba správne izolačné zariadenia: ochranné ističe alebo poistky (skrutkovacie poistky treba vybrať z držiaka).

2.2 Používanie



VAROVANIE

Nebezpečenstvo zranenia, popálenín alebo zásahu elektrickým prúdom.

- Pred prvým použitím odstráňte zo spotrebiča všetky obaly, značenia a ochrannú fóliu (ak je použitá).
- Tento spotrebič používajte v domácom prostredí.
- Nemeňte technické charakteristiky tohto spotrebiča.
- Počas činnosti nenechávajte spotrebič bez dozoru.
- Spotrebič nepoužívajte, keď máte mokré ruky, ani keď je v kontakte s vodou.
- Na varné zóny nekladte príbor ani pokrievky. Môžu sa zohriať.
- Po použití varnú zónu vypnite.
- Nepoužívajte spotrebič ako pracovný alebo odkladací povrch.
- Ak je povrch spotrebiča popraskaný, ihneď odpojte spotrebič z elektrickej siete. Predídete tak zásahu elektrickým prúdom.
- Keď vkladáte jedlo do horúceho oleja, môže olej vyprsknúť.



VAROVANIE

Hrozí nebezpečenstvo požiaru alebo výbuchu.

- Tuky a oleje môžu pri zohriatí uvoľňovať horľavé výpary. Pri príprave jedla musia byť plameňové alebo horúce predmety v dostatočnej vzdialenosti od tukov a olejov.
- Výpary uvoľňované veľmi horúcim olejom môžu spôsobiť spontánne vznietenie.
- Použitý olej, ktorý môže obsahovať zvyšky pokrmov, môže spôsobiť požiar pri nižšej teplote ako nový olej.
- Horľavé látky ani predmety, ktoré sú nasiaknuté horľavými látkami, nekladte do spotrebiča, do jeho blízkosti ani naň.



VAROVANIE

Hrozí nebezpečenstvo poškodenia spotrebiča.

- Horúci kuchynský riad nenechávajte na ovládacom paneli.
- Obsah kuchynského riadu nenechajte vytrieť.
- Dávajte pozor, aby na spotrebič nespadli predmety alebo kuchynský riad. Mohlo by dôjsť k poškodeniu povrchu spotrebiča.
- Varné zóny nikdy nepoužívajte s prázdny kuchynským riadom ani bez riadu.
- Na spotrebič nedávajte alobal.
- Riad vyrobený z liatiny, hliníka alebo s poškodeným dnom môže spôsobiť poškriabanie sklokeramiky. Pri premiestňovaní týchto predmetov po varnom povrchu ich vždy nadvihnite.

2.3 Ošetrovanie a čistenie



VAROVANIE

Hrozí nebezpečenstvo poškodenia spotrebiča.

- Spotrebič pravidelne čistite, aby ste predišli znehodnoteniu povrchového materiálu.
- Na čistenie spotrebiča nepoužívajte prúd vody ani paru.
- Spotrebič vyčistite vlhkou mäkkou handričkou. Používajte iba neutrálne saponáty. Nepoužívajte abrazívne prostriedky, drôtenky, rozpúšťadlá ani kovové predmety.

2.4 Likvidácia



VAROVANIE

Nebezpečenstvo poranenia alebo udušenia.

- Informácie o správnej likvidácii spotrebiča vám poskytne váš miestny úrad.
- Spotrebič odpojte od elektrickej siete.
- Odrežte elektrický kábel a zlikvidujte ho.

3. POPIS VÝROBKU

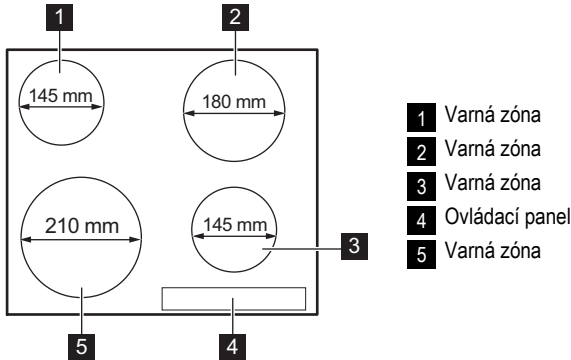

3.1 Rozloženie ovládacieho panelu

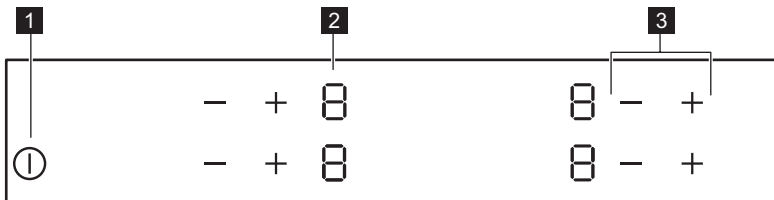

Spotrebič sa ovláda senzorovými tlačidlami. Informácie na displeji a ukazovatele vám oznámia, ktoré funkcie sú aktívované.

senzorové tlačidlo	funkcia
1 ⓘ	Zapínanie a vypínanie spotrebiča.
2 Displej varného stupňa	Zobrazenie varného stupňa.
3 + / -	Zvýšenie alebo zníženie nastavenia varného stupňa.

3.2 Ukazovatele varného stupňa

Displej	Popis
0	Varná zóna je vypnutá.
1 - 9	Varná zóna je zapnutá.
E	Vyskytla sa porucha.
H	Varná zóna je ešte horúca (zvyškové teplo).
L	Je zapnutá funkcia blokovania/detskej poistky.
-	Je zapnuté automatické vypínanie.

3.3 Ukazovateľ zvyškového tepla



VAROVANIE

 Nebezpečenstvo popálenia zvyškovým teplom!

4. KAŽDODENNÉ POUŽÍVANIE



VAROVANIE









Pozrite si kapitoly týkajúce sa bezpečnosti.

4.1 Aktivácia a deaktivácia

Dotykom  počas 1 sekundy sa spotrebič aktivuje alebo deaktivuje.

4.2 Automatické vypínanie



Funkcia automaticky vypne spotrebič, ak:

- Všetky varné zóny sú vypnuté ().
- Po zapnutí spotrebiča nenastavíte žiadny varný stupeň.
- Rozležete alebo položíte niečo na ovládací panel na viac ako 10 sekúnd (panvicu, handru atď.). Odstráňte príslušný predmet alebo vyčistite ovládací panel.
- Nevypnete varnú zónu alebo nezmeníte nastavenie ohrevu. Po určitej dobe sa zobrazí  a spotrebič sa vypne. Pozri nižšie.
- Vzťah medzi varným stupňom a časmi funkcie automatického vypínania:
 -  -  — 6 hodín
 -  -  — 5 hodín
 -  — 4 hodiny
 -  -  — 1,5 hodín

4.3 Varný stupeň

Dotknite sa  na zvýšenie varného stupňa.





Dotknite sa  na zníženie varného stupňa. Na

displeji sa zobrazí varný stupeň. Dotknite sa na raz  a  , aby ste vyplli varnú zónu.





4.4 Detská poistka

Táto funkcia znemožňuje neúmyselné zapnutie spotrebiča.





Aktivácia detskej poistky

- Spotrebič zapnite pomocou  . **Nenastavujte žiadny varný stupeň.**
- Dotknite sa  oboch predných varných zón na 4 sekundy. Rozsvieti sa symbol  .
- Spotrebič vypnite pomocou  .

Deaktivácia detskej poistky

- Spotrebič zapnite pomocou  . **Nenastavujte žiadny varný stupeň.** Dotknite sa  oboch predných varných zón na 4 sekundy. Rozsvieti sa symbol  .
- Spotrebič vypnite pomocou  .

Prerušenie detskej poistky iba na jedno varenie

- Spotrebič zapnite pomocou  . Rozsvieti sa symbol  .
- Dotknite sa  oboch predných varných zón na 4 sekundy. **Do 10 sekúnd nastavte varný stupeň.** Spotrebič môžete používať.
- Po vypnutí spotrebiča pomocou  sa detská poistka znova aktivuje.

5. UŽITOČNÉ RADY A TIPY

5.1 Kuchynský riad



Informácie o kuchynskom riade

- Dno kuchynského riadu musí byť hrubé a ploché.

- Kuchynský riad zo smaltovanej ocele s hliníkovým alebo medeným dnom môže spôsobiť zmenu sfarbenia na sklokeramickom povrchu.

- Kuchynský riad položte na varnú zónu pred zapnutím.
- Varné zóny vypínajte pred skončením varenia, aby ste využili zvyškové teplo.
- Dno varnej nádoby a zvolená varná zóna by mali byť rovnako veľké.

5.2 Úspora energie



Ako ušetriť energiu

- Na kuchynský riad podľa možnosti vždy položte pokrievku.

5.3 Príklady použitia na varenie

Údaje uvedené v tabuľke sú iba orientačné.

Varný stupeň	Použitie:	Čas	Rady
1	Uchovávať teplotu pripraveného jedla	podľa potreby	Na riad položte pokrievku
1-2	Holandská omáčka, topenie: maslo, čokoláda, želatína	5-25 min	Z času na čas premiešajte
1-2	Zahustenie: kypré omelety, praženica	10-40 min	Varte s pokrievkou
2-3	Dusenie ryže a jedál s mliečnym základom, prihrievanie hotových jedál	25-50 min	Pridajte aspoň dvakrát toľko tekutiny ako ryže, mliečne jedlá premiešajte
3-4	Dusenie zeleniny, rýb, mäsa	20-45 min	Pridajte niekoľko polievkových lyžíc tekutiny
4-5	Varenie zemiakov v pare	20-60 min	Použite max. ¼ l vody na 750 g zemiakov
4-5	Varenie väčšieho množstva jedla, omáčok a polievok	60-150 min	Max. 3 l tekutiny plus prísady
6-7	Jemné vyprážanie: rezne, teľacie cordon bleu, kotlety, mäsové guľky, klobásky, pečeň, zäsmažka, vajička, lievance, šišky	podľa potreby	Po uplynutí polovice času obráťte
7-8	Vyprážanie pri vyššej teplote, placky, fašírky, roštenka, rezne	5-15 min	Po uplynutí polovice času obráťte
9	Varenie veľkého množstva vody, varenie cestovín, opekanie mäsa (guláš, ragú), prúdko vyprážené hranolčeky		

6. OŠETROVANIE A ČISTENIE

Spotrebič vyčistíte po každom použití. Dbajte na to, aby bola dolná časť kuchynského riadu vždy čistá.







Škrabance a tmavé škvrny na sklokeramike neovplyvňujú funkčnosť spotrebiča.

Odstránenie špiny:

1. – **Okamžite odstráňte:** roztopený plast, plastovú fóliu a potraviny s obsahom cukru. V opačnom prípade môžu nečistoty poškodiť spotrebič. Na sklo použite špeciálnu škrabku. Škrabku priložte na sklenený povrch tak, aby bola naklonená v ostrom uhle, a čepel posúvajte po povrchu.

- **Odstráňte po dostatočnom vychladnutí spotrebiča:** usadeniny vodného kameňa, škrvny od vody, mastné škrvny, lesklé kovové farebné flaky. Použite špeciálny čistiaci prostriedok na sklokeramiku alebo nehrdzavejúcu oceľ.
2. Spotrebič vyčistíte vlhkou handričkou a malým množstvom čistiaceho prostriedku.
 3. Nakoniec **čistou handrou vyutierajte spotrebič dosucha.**

7. RIEŠENIE PROBLÉMOV

Problém	Možná príčina	Riešenie
Spotrebič sa nedá zapnúť ani používať.	Spotrebič nie je pripojený k zdroju elektrického napájania, alebo je pripojený nesprávne.	Skontrolujte, či je spotrebič správne pripojený k zdroju elektrického napájania (pozrite si schému pripojenia). Znovu zapnite spotrebič a do 10 sekúnd nastavte varný stupeň.
	Naraz ste sa dotkli 2 alebo viacerých sensorových tlačidiel.	Dotknite sa iba jedného sensorového tlačidla.
	Na ovládacom paneli je voda alebo je ovládací panel znečistený tukom.	Vyčistite ovládací panel.
Spotrebič sa vypne.	Niečo sa položili na sensorové tlačidlo ①.	Odstráňte daný predmet zo sensorového tlačidla.
Ukazovateľ zvyškového tepla sa nerozsvieti.	Varná zóna ešte nie je horúca, pretože bola zapnutá iba krátko.	Ak bola varná zóna zapnutá dostatočne dlho na to, aby bola horúca, obráťte sa na servisné stredisko.
Zohriali sa sensorové tlačidlá.	Kuchynský riad je príliš veľký alebo ste ho položili príliš blízko ovládačov.	V prípade potreby preložte veľký riad na zadné varné zóny.
Rozsvieti sa symbol  .	Je zapnuté automatické vypínanie.	Spotrebič vypnite a znova ho zapnite.
Rozsvieti sa symbol  .	Funkcia detskej poistky je aktívna.	Pozrite si kapitolu „Každodenné používanie“.
Na displeji sa zobrazí symbol  a číslo.	Porucha spotrebiča.	Spotrebič odpojte na určitý čas od elektrického napájania. Odpojte poistku elektrickej siete domácnosti. Spotrebič znova zapojte. Ak sa znova rozsvieti symbol  , obráťte sa na servisné stredisko.

Ak ste vyskúšali hore uvedené riešenia a nedokázate opraviť tento problém, obráťte sa na predajcu alebo na zákaznícke stredisko. Uveďte údaje z typového štítku, trojmiestny kód skloke-

ramiky (je v rohu skleneného povrchu) a zobrazenú chybovú správu. Skontrolujte, či ste správne používali spotrebič. Ak ste ho používali nesprávne, servisný zásah

technika servisného strediska alebo predajcu nebude bezplatný, a to ani počas záručnej lehoty.

Pokyny upravujúce záručné a servisné podmienky nájdete v záručnej brožúre.

8. INŠTALÁCIA



VAROVANIE

Pozrite si kapitoly týkajúce sa bezpečnosti.



Pred inštaláciou

Pred inštaláciou spotrebiča si zaznačte všetky údaje, ktoré sú na typovom štítku. Typový štítok sa nachádza na spodnej strane plášt'a spotrebiča.

- Model
- Číslo výrobu
- Sériové číslo

8.1 Zabudovateľné spotrebiče

- Zabudovateľné spotrebiče sa môžu používať až po zabudovaní do vhodnej skrinky alebo do

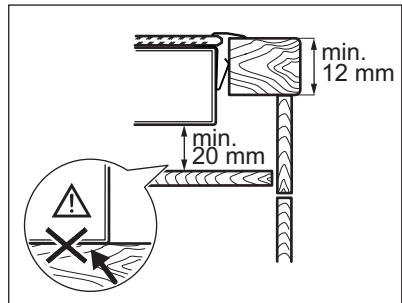
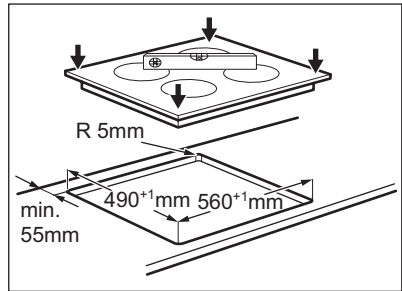
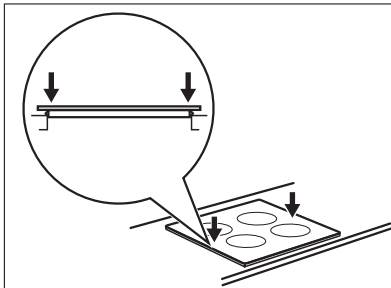
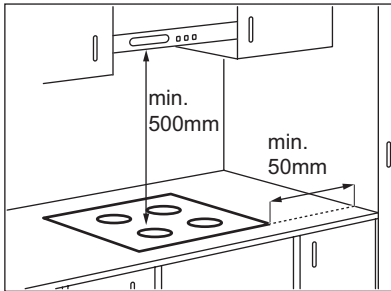

8.2 Napájací kábel

- Spotrebič sa dodáva s napájacím káblom.
- Poškodený napájací elektrický kábel spotrebiča musíte dať vymeniť za špeciálny kábel (typ H05BB-F T_{max} 90 °C alebo viac). Obráťte sa na miestne autorizované servisné stredisko.

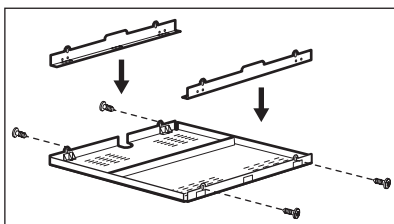
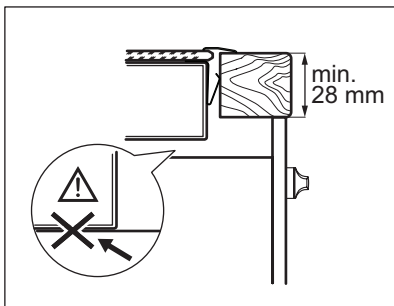

Ak používate ochranný box (doplňkové príslušenstvo¹⁾), ochranná priehradka priamo pod spotrebičom nie je potrebná. Ochranný box nemôžete použiť pri inštalácii spotrebiča nad rúru.

¹⁾ Ochranný box nemusí byť v niektorých krajinách dostupný. Obráťte sa na svojho miestneho dodávateľa.

9. TECHNICKÉ INFORMÁCIE

Modell EHF46240XK

Typ 58 HAD 54 AO

Ser.Nr.

ELECTROLUX

Prod.Nr. 949 596 177 00

220 - 240 V 50 - 60 Hz

Made in Germany

6.5 kW



Výkon varných zón

Varná zóna	Nominálny výkon (max. varný stupeň) [W]
Pravá zadná — 180 mm	1800 W
Pravá predná — 145 mm	1200 W
Ľavá zadná — 145 mm	1200 W
Ľavá predná — 210 mm	2300 W

10. OCHRANA ŽIVOTNÉHO PROSTREDIA

Materiály označené symbolom  odovzdajte na recykláciu. Obal hodte do príslušných kontajnerov na recykláciu. Chráňte životné prostredie a zdravie ľudí a recyklujte odpad z elektrických a elektronických

spotrebičov. Nelikvidujte spotrebiče označené symbolom  spolu s odpadom z domácnosti. Výrobok odovzdajte v miestnom recyklačnom zariadení alebo sa obráťte na obecný alebo mestský úrad.

www.electrolux.com/shop



892958492-A-122013