



*Thinking of you*  
**Electrolux**



ESF 4500ROW  
ESF 4500ROS

RO MAȘINĂ DE SPĂLAT VASE

MANUAL DE UTILIZARE



## CUPRINS

1. INSTRUCȚIUNI PRIVIND SIGURANȚA	3
2. DESCRIEREA PRODUSULUI	4
3. PANOUL DE COMANDĂ	5
4. PROGRAME	6
5. OPȚIUNI	7
6. ÎNAINTE DE PRIMA UTILIZARE	8
7. UTILIZAREA ZILNICĂ	10
8. INFORMAȚII ȘI SFATURI	12
9. ÎNGRIJIREA ȘI CURĂȚAREA	13
10. DEPANARE	14
11. INFORMAȚII TEHNICE	15

## NE GÂNDIM LA DUMNEAVOASTRĂ

Vă mulțumim că ați achiziționat un aparat Electrolux. Ați ales un produs care include decenii de experiență profesională și de inovație. Ingenios și stilat, a fost conceput special pentru dumneavoastră. Pentru ca oricând îl utilizați puteți fi siguri de aceleași rezultate extraordinare.

Bine ați venit la Electrolux.

**Vizați website-ul la:**



Aici găsiți sfaturi privind utilizarea, broșuri, informații care vă ajută la rezolvarea unor probleme apărute și informații despre service:

**[www.electrolux.com](http://www.electrolux.com)**



Înregistrați-vă produsul pentru a beneficia de servicii mai bune:

**[www.electrolux.com/productregistration](http://www.electrolux.com/productregistration)**



Cumpărați accesorii, consumabile și piese de schimb originale pentru aparatul dvs.:

**[www.electrolux.com/shop](http://www.electrolux.com/shop)**

## SERVICIUL DE RELAȚII CU CLIEȚII ȘI SERVICE

Vă recomandăm utilizarea pieselor de schimb originale.

Atunci când contactați unitatea de Service, asigurați-vă că aveți disponibile următoarele informații.

Informațiile pot fi găsite pe plăcuța cu datele tehnice. Model, PNC, Număr de serie.



Avertisment / Atenție-Informații privind siguranța.



Informații și recomandări generale



Informații cu privire la mediul înconjurător

Ne rezervăm dreptul asupra efectuării de modificări.

# 1. INSTRUCȚIUNI PRIVIND SIGURANȚA

Înainte de instalarea și de utilizarea aparatului, citiți cu atenție instrucțiunile furnizate. Producătorul nu este responsabil dacă instalarea și utilizarea incorectă a aparatului provoacă răni și daune. Păstrați întotdeauna instrucțiunile împreună cu aparatul pentru referință ulterioară.

## 1.1 Siguranța copiilor și a persoanelor vulnerabile



### AVERTIZARE

Risc de sufocare, vătămare sau invaliditate permanentă.

- Nu permiteți utilizarea aparatului de către copii și persoane cu capacități fizice, senzoriale și mentale reduse sau lipsite de experiență și cunoștințe. Aceste persoane trebuie să fie supravegheate sau instruite în legătură cu folosirea aparatului de către o persoană răspunzătoare pentru siguranța lor.
- Nu lăsați copiii să se joace cu aparatul.
- Nu lăsați la îndemâna copiilor ambalajul produsului.
- Nu lăsați detergenții la îndemâna copiilor.
- Nu lăsați copiii și animalele să se apropie de ușa aparatului când aceasta este deschisă.

## 1.2 Instalarea

- Îndepărtați toate ambalajele.
- Dacă aparatul este deteriorat, nu îl instalați sau utilizați.
- Nu instalați sau utilizați aparatul într-un loc în care temperatura este sub 0 °C.
- Respectați instrucțiunile de instalare furnizate împreună cu aparatul.

## Conexiunea la rețeaua electrică



### AVERTIZARE

Risc de incendiu și de electrocutare.

- Aparatul trebuie legat la împământare.
- Verificați dacă informațiile de natură electrică, specificate pe plăcuța cu datele tehnice, corespund sursei de tensiune. Dacă nu, contactați un electrician.
- Folosiți întotdeauna o priză cu protecție la electrocutare corect instalată.
- Nu folosiți prize multiple și cabluri prelungitoare.

- Procedați cu atenție pentru a nu deteriora ștecherul și cablul de alimentare electrică. Dacă este necesar, cablul de alimentare trebuie înlocuit numai de către Centrul local de Service.
- Introduceți ștecherul în priză numai după încheierea procedurii de instalare. Asigurați-vă că priza poate fi accesată după instalare.
- Nu trageți de cablul de alimentare pentru a scoate din priză aparatul. Trageți întotdeauna de ștecher.
- Nu atingeți cablul de alimentare sau ștecherul cu mâinile ude.
- Acest aparat este conform cu Directivalele C.E.E.

## Racordarea la apă

- Procedați cu atenție pentru a nu deteriora furtunurile de apă.
- Înainte de a conecta aparatul la țevi noi sau la țevi care nu au mai fost folosite de mult, lăsați apa să curgă până când este curată.
- La prima utilizare a aparatului, asigurați-vă că nu există nicio pierdere de apă.
- Furtunul de alimentare cu apă este prevăzut cu o supapă de siguranță și o teacă cu un cablu de alimentare interior.

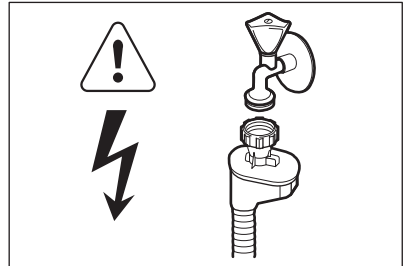

### AVERTIZARE

Tensiune periculoasă.

- Dacă furtunul de alimentare cu apă este deteriorat, deconectați imediat ștecherul din priză. Pentru a înlocui furtunul de alimentare cu apă contactați centrul de service.

## 1.3 Utilizarea

- Acest aparat este conceput pentru o utilizare casnică și la aplicații similare, cum ar fi:
  - În bucătăriile pentru personal din magazine, birouri și alte medii de lucru

- Ferme
- De către clienții din hoteluri, moteluri și alte medii de tip rezidențial
- Unități de cazare cu micul dejun inclus.



### AVERTIZARE

Pericol de vătămare, arsuri, electrocutare sau incendiu.

- Nu modificați specificațiile acestui aparat.
- Puneți cuțitele și tacâmurile cu vârful ascuțite în coșul pentru tacâmuri cu vârful în jos sau în poziție orizontală.
- Nu țineți deschisă ușa aparatului fără supraveghere, pentru a preveni căderea pe aceașta.
- Nu vă așezați și nu vă urcați pe ușa deschisă.
- Detergenții pentru mașina de spălat vase sunt periculoși. Respectați instrucțiunile de siguranță de pe ambalajul detergentului.
- Nu beți și nu vă jucați cu apa din aparat.
- Nu scoateți vasele din aparat înainte de finalizarea programului. Este posibil ca pe vase să fie detergent.

- Aparatul poate genera abur fierbinte dacă deschideți ușa în timpul desfășurării unui program.
- Produsele inflamabile sau obiectele umezite cu produse inflamabile nu trebuie introduse în aparat, nici puse adiacent sau deasupra acestuia.
- Nu folosiți apă pulverizată și abur pentru curățarea aparatului.

## 1.4 Aruncarea la gunoi



### AVERTIZARE

Risc de rănire sau de sufocare.

- Deconectați aparatul de la sursa de alimentare.
- Tăiați cablul electric și îndepărtați-l.
- Scoateți dispozitivul de blocare a ușii pentru a preveni închiderea copiilor sau a animalelor de companie în aparat.

## 2. DESCRIEREA PRODUSULUI

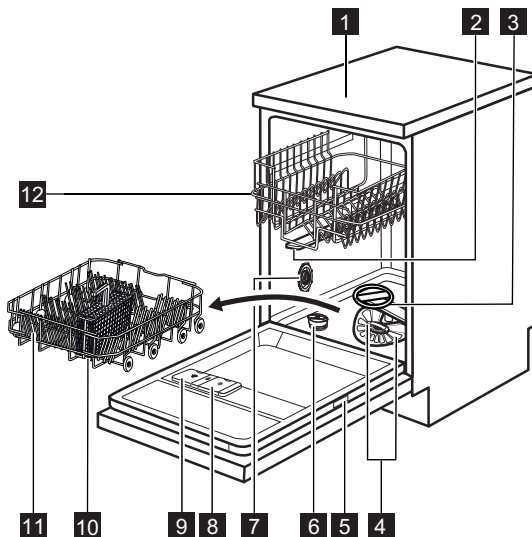

- 1 Suprafață de lucru
- 2 Braț stropitor superior
- 3 Braț stropitor inferior

- 4 Filtre
- 5 Plăcuță cu date tehnice
- 6 Rezervor pentru sare

- 7** Disc pentru măsurarea durtății apei
- 8** Dozator pentru agentul de clătire
- 9** Dozator pentru detergent

- 10** Coș pentru tacâmuri
- 11** Coș inferior
- 12** Coș superior

### 3. PANOUL DE COMANDĂ

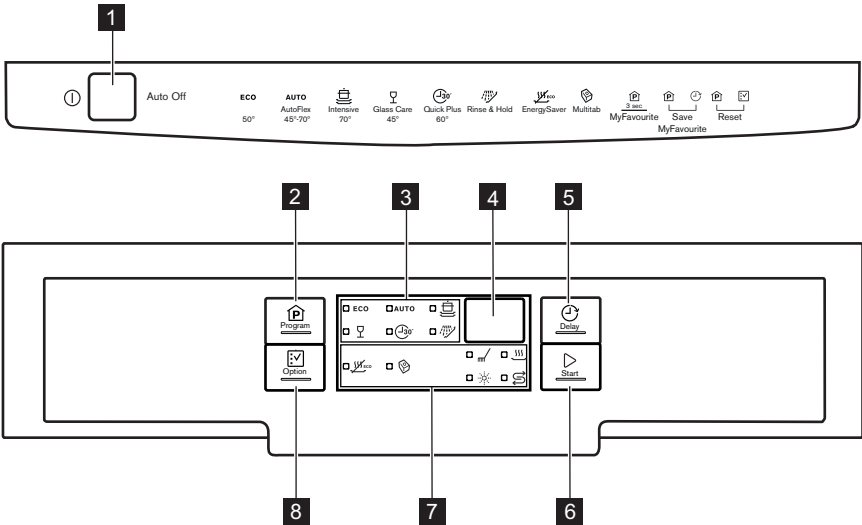

**1** Buton pornire/oprire

**2** Buton **Program**

**3** Indicatoarele programelor

**4** Afișaj

**5** Buton **Delay**





**6** Buton **Start**

**7** Indicatoare

**8** Buton **Option**



Indicatoare	Descriere
	Indicatorul fazei de spălare. Se aprinde în timpul fazei de spălare și a fazei de clătire.
	Indicatorul fazei de uscare. Se aprinde în momentul operării fazei de uscare.
	Indicator pentru sare. Acesta este întotdeauna oprit în timpul funcționării unui program.
	Indicatorul agentului de clătire. Acesta este întotdeauna oprit în timpul funcționării unui program.
	Indicatorul Multitab.
	Indicatorul EnergySaver.

## 4. PROGRAME

Program	Grad de murdărire Tip încărcătură	Fazele programului	Opțiuni
<b>ECO</b> <sup>1)</sup>	Nivel mediu de murdărire Vase din porțelan și tacâmuri	Prespălare Spălare la 50 °C Clătiri Uscare	EnergySaver
<b>AUTO</b> <sup>2)</sup>	Toate Vase din porțelan, tacâmuri, oale și cratițe	Prespălare Spălare de la 45 °C până la 70 °C Clătiri Uscare	EnergySaver
	Nivel ridicat de murdărire Vase din porțelan, tacâmuri, oale și cratițe	Prespălare Spălare la 70 °C Clătiri Uscare	EnergySaver
	Nivel mediu sau redus de murdărire Vase din porțelan delicate și sticlărie	Spălare la 45 °C Clătiri Uscare	EnergySaver
	Murdărire recentă Vase din porțelan și tacâmuri	Spălare la 60 °C Clătire	
	Toate	Prespălare	

- 1) Cu ajutorul acestui program, aveți cea mai eficientă utilizare a apei și cel mai eficient consum energetic pentru vasele din porțelan și tacâmurile cu un nivel mediu de murdărire. (Acesta este programul standard omologat la institutele de testare).
- 2) Aparatul detectează gradul de murdărire și cantitatea articolelor din coșuri. Acesta reglează automat temperatura și cantitatea apei, consumul de energie și durata programului.
- 3) Cu ajutorul acestui program, puteți spăla o încărcătură cu murdărire recentă. Oferă rezultate de spălare bune într-un timp scurt.
- 4) Utilizați acest program pentru a clăti vasele rapid. Acest lucru previne aderarea resturilor alimentare la vase și degajarea unor mirosuri neplăcute din aparat.  
Nu utilizați detergent în cadrul acestui program.

## Valori de consum

Program <sup>1)</sup>	Durata (min)	Consum de energie (kWh)	Consum de apă (l)
<b>ECO</b>	195	0.89	8.9
<b>AUTO</b>	40 - 140	0.5 - 1.2	6 - 11
	130 - 140	1.2 - 1.3	12 - 13
	70 - 80	0.6 - 0.7	11 - 12
	30	0.8	7

Program <sup>1)</sup>	Durata (min)	Consum de energie (kWh)	Consum de apă (l)
	14	0.1	4

1) Presiunea și temperatura apei, variațiile curentului electric, opțiunile selectate și cantitatea de vase pot modifica valorile.

### Informații pentru institutele de testare

Pentru a beneficia de toate informațiile necesare pentru performanța testului, trimiteți un e-mail la adresa:

[info.test@dishwasher-production.com](mailto:info.test@dishwasher-production.com)

Scrieți codul numeric al produsului (PNC) indicat pe plăcuța cu datele tehnice.

## 5. OPȚIUNI



Activați sau dezactivați opțiunile înainte de începerea unui program. Nu puteți activa sau dezactiva opțiunile când programul este în curs de desfășurare.



La setarea uneia sau a mai multor opțiuni, verificați dacă indicatoarele corespunzătoare se aprind anterior pornirii programului.

### 5.1 EnergySaver

Această opțiune reduce temperatura în timpul ultimei faze de clătire.

Utilizarea acestei opțiuni scade consumul de energie (cu până la 25%) și durata programului. Vasele pot fi ude la terminarea programului.

#### Activarea opțiunii EnergySaver

1. Apăsați **Option**, până când se aprinde indicatorul EnergySaver. Pe afișaj puteți observa actualizarea duratei programului.
  - Dacă opțiunea nu se poate aplica la program, indicatorul corespunzător nu se aprinde.

### 5.2 Multitab

Activați această opțiune doar atunci când utilizați tablete de detergent combinat.

Opțiunea dezactivează automat utilizarea agentului de clătire și a sării. Indicatoarele aferente rămân stinse.

Durata programului poate crește.

#### Activarea opțiunii Multitab

1. Apăsați **Option** până când se aprinde indicatorul Multitab.

**Dacă nu mai utilizați tablete de detergent combinat, înainte de a începe să utilizați separat detergent, agent de clătire și sare pentru mașina de spălat vase, efectuați următoarele operațiuni:**

1. Setări dedurizatorul de apă la nivel maxim.
2. Asigurați-vă că rezervorul pentru sare și dozatorul pentru agentul de clătire sunt pline.
3. Porniți cel mai scurt program cu o fază de clătire, fără detergent și fără vase.
4. Reglați dedurizatorul de apă în funcție de duritatea apei din zona în care vă aflați.
5. Reglați cantitatea de agent de clătire.

### 5.3 MyFavourite

Cu această opțiune puteți seta și salva programul utilizat cel mai frecvent.



Puteți salva câte 1 program pe rând. O setare nouă o anulează pe cea anterioară.

#### Salvarea unui program

1. Setări programul pe care doriți să-l salvați. De asemenea, puteți seta opțiunile disponibile împreună cu programul. Nu puteți salva opțiunea Delay.
2. Apăsați lung și simultan **Program** și **Delay** până când indicatoarele pentru program și opțiuni încep să se aprindă intermitent.

#### Modul de setare a programului MyFavourite

1. Apăsați lung **Program** până când se aprind indicatoarele și opțiunile asociate programului MyFavourite
  - Afișajul indică durata programului.

## 5.4 Semnalele acustice

Semnalele acustice sunt declanșate atunci când aparatul prezintă disfuncționalități sau când se produce reglarea nivelului agentului de dedurizare a apei. Aceste semnale acustice nu pot fi dezactivate.

Există și un semnal acustic care funcționează la terminarea programului. Implicit, acest semnal acustic este oprit, dar îl puteți activa.

### Activarea semnalului acustic pentru încheierea programului

1. Apăsați butonul pornit/oprit pentru a porni aparatul. Aparatul trebuie să fie în modul setare. Consultați capitolul "Setarea și pornirea unui program".
2. Țineți apăsați simultan **Delay** și **Start** până când indicatoarele de program **ECO**,

**AUTO** și  încep să se aprindă intermitent.

### 3. Apăsați **Delay**.

- Se opresc indicatoarele programului

**ECO** și **AUTO**.

- Indicatorul programului  continuă să se aprindă intermitent.
- Afișajul indică setarea curentă.

*ib* Semnal acustic activat

*Ob* Semnal acustic dezactivat

### 4. Apăsați **Delay** pentru a modifica setarea.

5. Apăsați butonul pornit/oprit pentru a dezactiva aparatul și confirma setarea.

## 6. ÎNAINTE DE PRIMA UTILIZARE

1. Verificați dacă nivelul de setare al dedurizatorului de apă corespunde durtății apei din zona în care vă aflați. Dacă este necesar, reglați dedurizatorul de apă. Pentru a afla durtățile apei din zona în care vă aflați, adresați-vă companiei de furnizare a apei.
2. Umpleți rezervorul pentru sare.
3. Umpleți dozatorul pentru agentul de clătire.
4. Deschideți robinetul de apă.
5. În aparat pot rămâne reziduuri de la spălare. Porniți un program pentru a le elimina. Nu folosiți detergent și nu încărcați coșurile.

### 6.1 Reglarea dispozitivului de dedurizare a apei

Durtatea apei				Reglarea dedurizatorului	
Grade germane (°dH)	Grade franceze (°fH)	mmol/l	Grade Clarke	Manuală	Electronică
47 - 50	84 - 90	8.4 - 9.0	58 - 63	2 1)	10
43 - 46	76 - 83	7.6 - 8.3	53 - 57	2 1)	9
37 - 42	65 - 75	6.5 - 7.5	46 - 52	2 1)	8
29 - 36	51 - 64	5.1 - 6.4	36 - 45	2 1)	7
23 - 28	40 - 50	4.0 - 5.0	28 - 35	2 1)	6
19 - 22	33 - 39	3.3 - 3.9	23 - 27	2 1)	5 1)
15 - 18	26 - 32	2.6 - 3.2	18 - 22	1	4
11 - 14	19 - 25	1.9 - 2.5	13 - 17	1	3
4 - 10	7 - 18	0.7 - 1.8	5 - 12	1	2



Duritatea apei			Reglarea dedurizatorului		
Grade germane (°dH)	Grade franceze (°fH)	mmol/l	Grade Clarke	Manuală	Electronică
< 4	< 7	< 0.7	< 5	1)2)	1)2)

1) Poziția din fabricație.

2) Nu utilizați sare la acest nivel.



Trebuie să reglați dedurizatorul de apă manual și electronic.

## Setarea manuală

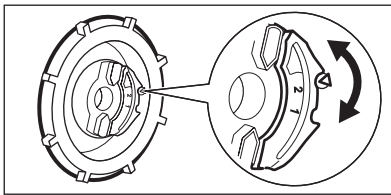

Rotiți discul pentru duritatea apei pe poziția 1 sau 2.

## Reglarea electronică

1. Apăsați butonul pornit/oprit pentru a porni aparatul. Aparatul trebuie să fie în modul setare. Consultați capitolul "Setarea și pornirea unui program".
2. Țineți apăsată simultan **Delay** și **Start** până când indicatoarele de program **ECO**,

**AUTO** și  încep să se aprindă intermitent.

3. Apăsați **Program**.

- Se opresc indicatoarele programului

**AUTO** și .

- Indicatorul programului **ECO** continuă să se aprindă intermitent.
  - Sunt emise semnale acustice, de ex. cinci semnale acustice intermitente = nivelul 5.
  - Afișajul indică setarea actuală a programului de dedurizare a apei, de ex. **5 L** = nivelul 5.
4. Apăsați în mod repetat **Program** pentru a modifica setarea.
  5. Apăsați butonul pornit/oprit pentru a dezactiva aparatul și confirma setarea.

## 6.2 Umplerea rezervorului pentru sare

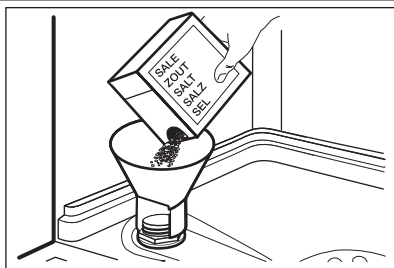

1. Rotiți capacul la stânga pentru a deschide rezervorul pentru sare.
2. Introduceți 1 litru de apă în rezervorul pentru sare (numai la prima utilizare).
3. Umpleți rezervorul pentru sare, folosind sare pentru mașina de spălat vase.
4. Înlăturați sarea din jurul orificiului rezervorului pentru sare.
5. Pentru a închide rezervorul pentru sare rotiți capacul la dreapta.

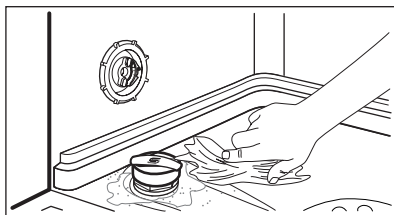

### ATENȚIE

În timpul umplerii rezervorului pentru sare, este posibil ca din acesta să se reverse apă și sare. Pericol de coroziune. Pentru a preveni acest lucru, după ce umpleți rezervorul pentru sare, porniți un program.

## 6.3 Umplerea dozatorului pentru agent de clătire

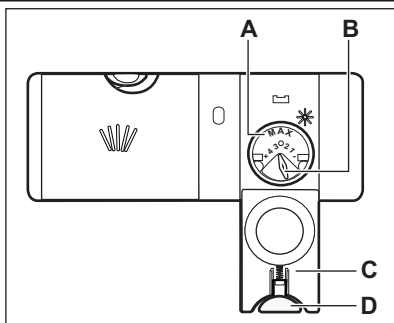

1. Apăsați butonul de eliberare (D) pentru a deschide capacul (C).
2. Umpleți dozatorul pentru agent de clătire (A), fără să depășiți marcajul „max”.
3. Pentru a evita formarea excesivă de spumă curățați agentul de clătire vărsat pe alături cu o lavetă absorbantă.
4. Închideți capacul. Verificați dacă butonul de eliberare se blochează în poziție.



Puteți roti selectorul cantității eliberate (B) între poziția 1 (cea mai mică cantitate) și poziția 4 (cea mai mare cantitate).

## 7. UTILIZAREA ZILNICĂ

1. Deschideți robinetul de apă.
2. Apăsați butonul pornit/oprit pentru a porni aparatul. Aparatul trebuie să fie în modul setare. Consultați capitolul "Setarea și pornirea unui program".
  - Dacă indicatorul pentru sare este aprins, umpleți rezervorul pentru sare.
  - Dacă indicatorul pentru agent de clătire este aprins, umpleți dozatorul pentru agentul de clătire.
3. Încărcați coșurile.
4. Adăugați detergent.
  - Dacă utilizați tablete de detergent combinate, activați opțiunea Multitab.
5. Selectați și porniți programul corect pentru tipul de încărcătură și gradul de murdărie.

## 7.1 Utilizarea detergentului

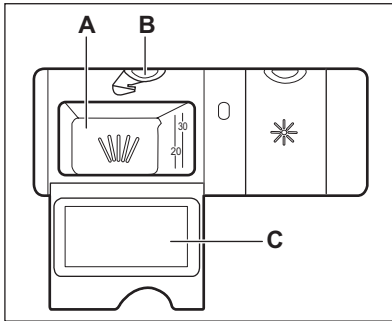

1. Apăsăți butonul de eliberare (B) pentru a deschide capacul (C).
2. Puneți detergent în compartimentul (A).
3. Dacă programul are o fază de prespălare, puneți o cantitate redusă de detergent pe partea interioară a ușii aparatului.
4. Dacă folosiți tablete de detergent, puneți tableta în compartimentul (A).
5. Închideți capacul. Verificați dacă butonul de eliberare se blochează în poziție.

## 7.2 Setarea și pornirea unui program

### Funcția Auto Off

Pentru reducerea consumului electric, această funcție dezactivează automat aparatul după câteva minute dacă:

- Nu ați închis ușa.
- Nu ați apăsăat **Start** pentru a porni programul.
- Programul s-a încheiat.

### Modul setare

Anumite setări necesită ca aparatul să se afle în modul setare.

Aparatul este în modul setare când, după activare, indicatorul și durata programului ECO sunt aprinse.

Dacă panoul de comandă nu afișează această stare, apăsați lung și simultan **Program** și **Option** până când apare indicatorul și durata programului ECO.

### Pornirea unui program fără întârziere

1. Deschideți robinetul de apă.
2. Apăsăți butonul pornit/oprit pentru a porni aparatul. Asigurați-vă că aparatul este în modul setare.
3. Închideți ușa aparatului.
4. Setăți un program. Apăsăți **Program** în mod repetat, până când indicatorul programului pe care doriți să îl setați se aprinde. De asemenea, puteți seta opțiunile disponibile.
  - Dacă doriți să setați programul MyFavourite, țineți apăsat **Program** până când indicatoarele aferente programului și opțiunilor MyFavourite se aprind.

Afișajul indică durata programului.

5. Apăsăți **Start** pentru a porni programul.
  - Indicatorul fazei de spălare se aprinde.
  - Durata programului începe să scadă în trepte de câte 1 minut.

### Pornirea unui program cu întârziere

1. Setăți programul.
2. Apăsăți **Delay** în mod repetat, până când afișajul indică timpul de întârziere pe care doriți să-l setați (de la 1 la 24 de ore).
3. Numărătoarea inversă începe automat. Când numărătoarea inversă se încheie, programul începe.

### Deschiderea ușii în timpul funcționării aparatului

Dacă deschideți ușa, aparatul se oprește. Când închideți ușa, aparatul va continua de la momentul întreruperii.

### Anularea pornirii cu întârziere în timpul derulării numărătoarei inverse

Când anulați pornirea cu întârziere, programul și opțiunile trebuie setate din nou.

1. Țineți apăsați simultan **Program** și **Option** până când apare indicatorul și durata programului ECO.

### Anularea programului

Țineți apăsați simultan **Program** și **Option** până când apare indicatorul și durata programului ECO.



Înainte de a porni un nou program, verificați dacă există detergent în dozatorul pentru detergent.

## La terminarea programului

Când programul s-a încheiat, afișajul va indica 0:00.

- Indicatoarele de fază se sting.
  - Indicatorul programului continuă să rămână aprins.
1. Apăsăți butonul pornit/oprit sau așteptați ca funcția Auto Off să dezactiveze automat aparatul.

## 2. Închideți robinetul de apă.

### Atenție

- Lăsați vasele să se răcească înainte de a le scoate din aparat. Vasele fierbinți se pot deteriora ușor.
- Mai întâi, goliți coșul inferior și apoi pe cel superior.
- Pe părțile laterale și pe ușa aparatului poate fi apă. Oțelul inoxidabil se răcește mult mai repede decât vasele.

## 8. INFORMAȚII ȘI SFATURI

### 8.1 Dedurizatorul de apă

Apa dură conține o cantitate mare de minerale care poate cauza deteriorarea aparatului și rezultate de spălare nesatisfăcătoare. Dedurizatorul de apă neutralizează aceste minerale. Sarea pentru mașina de spălat vase menține dedurizatorul de apă curat și în stare bună. Este important ca dedurizatorul să fie setat la nivelul potrivit. Astfel, dedurizatorul de apă utilizează cantitatea corectă de apă și sare pentru mașina de spălat vase.

### 8.2 Utilizarea sării, agentului de clătire și a detergentului

- Utilizați numai sare, agent de clătire și detergent pentru mașini de spălat vase. Alte produse pot duce la deteriorarea aparatului.
- În timpul ultimei faze de clătire agentul de clătire ajută la uscarea vaselor fără apariția de dungii și pete.
- Tabletele combinate conțin detergent, agent de clătire și alți agenți. Asigurați-vă că aceste tablete pot fi utilizate pentru valoarea duriții apei din zona în care vă aflați. Consultați instrucțiunile de pe ambalajul produselor.
- Tabletele de detergent nu se dizolvă complet în timpul programelor scurte. Pentru prevenirea apariției reziduurilor de detergent pe veselă, recomandăm utilizarea tabletelor în programele lungi.



Nu utilizați mai mult decât cantitatea corectă de detergent. Consultați instrucțiunile de pe ambalajul detergentului.

### 8.3 Încărcarea coșurilor



Pentru exemple de încărcare a coșurilor, consultați pliantul inclus.

- Utilizați aparatul doar pentru obiecte care pot fi spălate în mașina de spălat vase.
- Nu introduceți în aparat obiecte din lemn, corn, porțelan, aluminiu, cositor și cupru.
- Nu introduceți articole care pot absorbi apa (bureți, cărpe menajere).
- Îndepărtați resturile de alimente de pe vase.
- Pentru a elimina cu ușurință resturile de mâncare arsă, înmuiați oalele și tigăile în apă înainte de a le introduce în aparat.
- Puneți obiectele concave (ceștile, paharele și tigăile) cu gura în jos.
- Asigurați-vă că tacâmurile și vasele nu aderă unul la altul. Puneți lingurile printre alte tacâmuri.
- Asigurați-vă că paharele nu ating alte pahare.
- Puneți obiectele mici în coșul pentru tacâmuri.
- Puneți obiectele ușoare în coșul superior. Asigurați-vă că obiectele nu se mișcă.
- Asigurați-vă că brațele stropitoare se pot mișca liber înainte să porniți un program.

### 8.4 Anterior pornirii unui program

#### Verificați dacă:

- Filtrele sunt curate și corect instalate.
- Brațele stropitoare nu sunt înfundate.
- Poziția articolelor în coșuri este corectă.

- Programul corespunde tipului de încărcătură și gradului de murdărie.
- Este utilizată cantitatea corectă de detergent.
- Există suficiență sare pentru mașina de spălat vase și agent de clătire (dacă nu utilizați tablete de detergent combinate).
- Capacul rezervorului pentru sare este strâns.

## 9. ÎNGRIJIREA ȘI CURĂȚAREA



### AVERTIZARE

Înainte de a curăța aparatul, deconectați-l și scoateți ștecherul din priză.



Filtrele murdare și brațele stropitoare înfundate reduc rezultatele de spălare. Efectuați verificarea periodică și, dacă este necesar, curățați-le.

### 9.1 Curățarea filtrelor

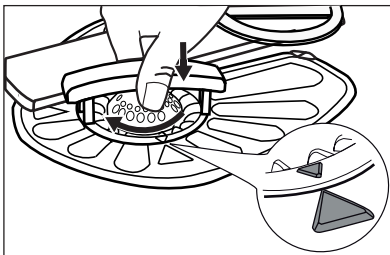
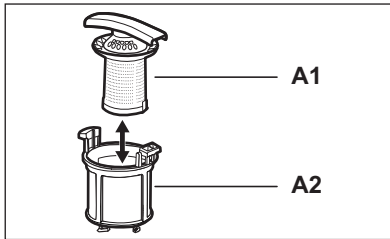
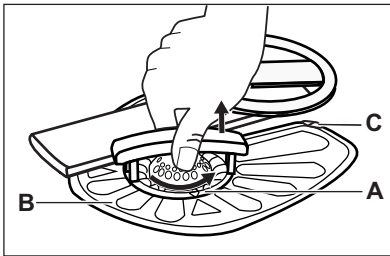

1. Rotiți filtrul (A) în sens antiorar și scoateți-l.

2. Pentru a demonta filtrul (A), desfaceți (A1) de pe (A2).

3. Scoateți filtrul (B).

4. Spălați filtrele cu apă.

5. Anterior montării filtrului (B) la loc, asigurați-vă că nu există resturi de alimente sau murdărie în sifon sau în jurul marginii acestuia.

6. Asigurați-vă că filtrul (B) este poziționat corect sub cele 2 ghidaje (C).

7. Asamblați filtrul (A) și introduceți-l la loc în filtrul (B). Rotiți-l în sens orar până când se fixează.



O poziție incorectă a filtrelor poate cauza rezultate nesatisfăcătoare la spălare și deteriorarea aparatului.

### 9.2 Curățarea brațelor stropitoare

Nu demontați brațele stropitoare. Dacă orificiile din brațele stropitoare sunt înfundate, înlăturați resturile de murdărie cu un obiect ascuțit subțire.

### 9.3 Curățarea exterioară

Curățați aparatul cu o cârpă moale umedă. Utilizați numai detergenți neutri. Nu folosiți produse abrazive, bureți abrazivi sau solvenți.

## 9.4 Curățarea interiorului

Dacă utilizați frecvent programe cu durata redusă, acestea pot lăsa depuneri de grăsime și piatră în interiorul aparatului.

Pentru a împiedica acest lucru, vă recomandăm să rulați programe cu durată mare de cel puțin de 2 ori pe lună.

## 10. DEPANARE

Aparatul nu pornește, sau se oprește în timpul funcționării.

Înainte de a contacta centrul de service, consultați informațiile următoare pentru o a găsi o soluție la problema dvs.

**În cazul unor probleme, afișajul indică un cod de alarmă:**

- **,10** - Aparatul nu se umple cu apă.

- **,20** - Aparatul nu evacuează apa.
- **,30** - Dispozitivul anti-inundație este pornit.



### AVERTIZARE

Dezactivați aparatul înainte de a realiza verificările.

Problemă	Soluție posibilă
Nu puteți activa aparatul.	Verificați dacă ștecherul este introdus în priză.
	Verificați dacă există o siguranță arsă în tabloul de siguranțe.
Programul nu pornește.	Verificați dacă ușa aparatului este închisă.
	Apăsăți <b>Start</b> .
	Dacă este setată pornirea cu întârziere, anulați setarea sau așteptați terminarea numărătorii inverse.
Aparatul nu se alimentează cu apă.	Verificați dacă robinetul de apă este deschis.
	Verificați dacă presiunea de la alimentarea cu apă nu este prea mică. Pentru această informație, contactați compania locală de furnizare a apei.
	Verificați dacă robinetul de apă este înfundat.
	Verificați dacă filtrul din furtunul de alimentare este înfundat.
	Verificați dacă furtunul de alimentare este răsucit sau îndoit.
Aparatul nu evacuează apa.	Verificați dacă scurgerea chiuvetei este înfundată.
	Verificați dacă furtunul de evacuare este răsucit sau îndoit.
Dispozitivul anti-inundație este pornit.	Închideți robinetul de apă și adresați-vă centrului de service.

După terminarea verificărilor, activați aparatul. Programul continuă din punctul în care a fost întrerupt.

Dacă problema apare din nou, contactați centrul de service.

Dacă afișajul prezintă alte coduri de eroare, contactați centrul de service.

## 10.1 Dacă rezultatele procesului de spălare și uscare nu sunt satisfăcătoare

### Dăre de culoare albă sau pelicule albastrii pe pahare și vase

- Cantitatea de agent de clătire eliberată este prea mare. Reglați selectorul de agent de clătire pe un nivel mai redus.
- Cantitatea de detergent este prea mare.

### Pete și picături de apă uscate pe pahare și vase.

- Cantitatea de agent de clătire eliberată este insuficientă. Reglați selectorul de agent de clătire pe un nivel mai ridicat.
- Problema poate fi calitatea detergentului.

### Vasele sunt umede

- Programul nu are fază de uscare sau temperatura fazei de uscare este mai redusă.
- Dozatorul pentru agent de clătire este gol.
- Problema poate fi calitatea agentului de clătire.
- Problema poate fi calitatea tabletelor de detergent combinat. Încercați o altă marcă sau activați dozatorul de agent de clătire și folosiți agent de clătire împreună cu tabletele de detergent combinat.



Pentru alte cauze posibile consultați capitolul "INFORMAȚII ȘI SFATURI".

## 10.2 Activarea dozatorului pentru agent de clătire

Activarea dozatorului pentru agent de clătire poate fi efectuată numai când opțiunea Multitab este activată.

1. Apăsați butonul pornit/oprit pentru a porni aparatul. Aparatul trebuie să fie în modul setare. Consultați capitolul "Setarea și pornirea unui program".

2. Țineți apăsat simultan **Delay** și **Start** până când indicatoarele de program **ECO**,

**AUTO** și  încep să se aprindă intermitent.

3. Apăsați **Option**.

- Se opresc indicatoarele programului

**ECO** și .

- Indicatorul programului **AUTO** continuă să se aprindă intermitent.
- Afișajul indică setarea curentă.

<i>0 d</i>	Dozator pentru agent de clătire dezactivat
<i>1 d</i>	Dozator pentru agent de clătire activat

4. Apăsați **Option** pentru a modifica setarea.

5. Apăsați butonul pornit/oprit pentru a dezactiva aparatul și confirma setarea.

6. Reglați cantitatea de agent de clătire.

7. Umpleți dozatorul pentru agentul de clătire.

## 11. INFORMAȚII TEHNICE

Dimensiuni	Lățime / Înălțime / Adâncime (mm)	446 / 850 / 610
Conexiunea la rețeaua electrică	Consultați plăcuța cu datele tehnice.	
	Tensiune	220-240 V
	Frecvență	50 Hz
Presiunea de alimentare cu apă	Min. / max. (bari / MPa)	(0.5 / 0.05) / (8 / 0.8)

Alimentarea cu apă <sup>1)</sup>	Apă rece sau caldă <sup>2)</sup>	max. 60 °C
Capacitate	Seturi	9
Consum energetic	Modul Rămas conectat	0.10 W
	Modul Oprit	0.10 W

1) Racordați furtunul de alimentare cu apă la un robinet cu filet 3/4.

2) Dacă apa caldă provine din surse alternative de energie (de ex. panourile solare, energia eoliană), utilizați o sursă de apă caldă pentru a reduce consumul de energie.

## 12. PROTEJAREA MEDIULUI ÎNCONJURĂTOR

Reciclați materialele marcate cu simbolul .

Pentru a recicla ambalajele, acestea trebuie puse în containerele corespunzătoare.

Ajutați la protejarea mediului și a sănătății umane și la reciclarea deșeurilor din aparatele electrice

și electrocasnice. Nu aruncați aparatele marcate cu acest simbol  împreună cu deșeurile menajere. Returnați produsul la centrul local de reciclare sau contactați administrația orașului dvs.









[www.electrolux.com/shop](http://www.electrolux.com/shop)



117908040-A-062013