



*Thinking of you*  
**Electrolux**



EDH3686GDE

<b>EL</b>	ΣΤΕΓΝΩΤΗΡΙΟ	ΟΔΗΓΙΕΣ ΧΡΗΣΗΣ	2
<b>HU</b>	SZÁRÍTÓGÉP	HASZNÁLATI ÚTMUTATÓ	21
<b>RO</b>	USCĂTOR DE RUFE	MANUAL DE UTILIZARE	39



## ΠΕΡΙΕΧΟΜΕΝΑ

1. ΠΛΗΡΟΦΟΡΙΕΣ ΓΙΑ ΤΗΝ ΑΣΦΑΛΕΙΑ.....	3
2. ΟΔΗΓΙΕΣ ΓΙΑ ΤΗΝ ΑΣΦΑΛΕΙΑ.....	6
3. ΠΕΡΙΓΡΑΦΗ ΠΡΟΪΟΝΤΟΣ.....	7
4. ΠΙΝΑΚΑΣ ΧΕΙΡΙΣΤΗΡΙΩΝ.....	8
5. ΠΙΝΑΚΑΣ ΠΡΟΓΡΑΜΜΑΤΩΝ.....	9
6. ΕΠΙΛΟΓΕΣ.....	11
7. ΡΥΘΜΙΣΕΙΣ.....	12
8. ΠΡΙΝ ΑΠΟ ΤΗΝ ΠΡΩΤΗ ΧΡΗΣΗ.....	13
9. ΚΑΘΗΜΕΡΙΝΗ ΧΡΗΣΗ.....	13
10. ΥΠΟΔΕΙΞΕΙΣ ΚΑΙ ΣΥΜΒΟΥΛΕΣ.....	14
11. ΦΡΟΝΤΙΔΑ ΚΑΙ ΚΑΘΑΡΙΣΜΑ.....	15
12. ΑΝΤΙΜΕΤΩΠΙΣΗ ΠΡΟΒΛΗΜΑΤΩΝ.....	18
13. ΤΕΧΝΙΚΑ ΧΑΡΑΚΤΗΡΙΣΤΙΚΑ.....	19

## ΜΕ ΓΝΩΜΟΝΑ ΤΙΣ ΑΝΑΓΚΕΣ ΣΑΣ

Σας ευχαριστούμε που αγοράσατε μια συσκευή της Electrolux. Έχετε επιλέξει ένα προϊόν το οποίο συνοδεύεται από δεκαετίες επαγγελματικής εμπειρίας και καινοτομίας. Εύχρηστο και κομψό, έχει σχεδιαστεί με γνώμονα τις ανάγκες σας. Επομένως, όποτε το χρησιμοποιείτε, μπορείτε να αισθάνεστε ασφαλείς γνωρίζοντας ότι θα έχετε τέλεια αποτελέσματα κάθε φορά.

Καλώς ορίσατε στην Electrolux.

**Επισκεφθείτε την ιστοσελίδα μας για να:**



Βρείτε υποδείξεις χρήσης, φυλλάδια, συμβουλές για την επίλυση προβλημάτων, πληροφορίες συντήρησης:

**[www.electrolux.com](http://www.electrolux.com)**



Καταχωρήστε το προϊόν σας, ώστε να έχετε καλύτερο σέρβις:

**[www.registerelectrolux.com](http://www.registerelectrolux.com)**



Αγοράστε εξαρτήματα, αναλώσιμα και γνήσια ανταλλακτικά για τη συσκευή σας:

**[www.electrolux.com/shop](http://www.electrolux.com/shop)**

## ΥΠΟΣΤΗΡΙΞΗ ΠΕΛΑΤΩΝ ΚΑΙ ΣΕΡΒΙΣ

Συνιστάται η χρήση γνήσιων ανταλλακτικών.

Όταν επικοινωνείτε με το σέρβις, βεβαιωθείτε ότι έχετε διαθέσιμα τα ακόλουθα στοιχεία: Μοντέλο, Κωδ. προϊόντος (PNC), Αριθμός σειράς.

Τα στοιχεία αυτά θα τα βρείτε στην πινακίδα τεχνικών χαρακτηριστικών.

 Προειδοποίηση / Προσοχή - Πληροφορίες για την ασφάλεια

 Γενικές πληροφορίες και συμβουλές

 Πληροφορίες σχετικά με το περιβάλλον

Υπόκειται σε αλλαγές χωρίς προειδοποίηση.

## 1. ⚠ ΠΛΗΡΟΦΟΡΙΕΣ ΓΙΑ ΤΗΝ ΑΣΦΑΛΕΙΑ

Πριν από την εγκατάσταση και τη χρήση της συσκευής, διαβάστε προσεκτικά τις παρεχόμενες οδηγίες. Ο κατασκευαστής δεν ευθύνεται αν προκληθεί τραυματισμός ή ζημιά από λανθασμένη εγκατάσταση και χρήση. Να φυλάσσετε πάντα αυτές τις οδηγίες μαζί με τη συσκευή για μελλοντική αναφορά.



- Διαβάστε τις παρεχόμενες οδηγίες.

### 1.1 Ασφάλεια παιδιών και ευπαθών ατόμων



#### ΠΡΟΕΙΔΟΠΟΙΗΣΗ!

Κίνδυνος ασφυξίας, τραυματισμού ή μόνιμης αναπηρίας.

- Η συσκευή αυτή μπορεί να χρησιμοποιηθεί από παιδιά ηλικίας 8 ετών και άνω και από άτομα με μειωμένες σωματικές, αισθητηριακές ή πνευματικές δυνατότητες ή έλλειψη εμπειρίας και γνώσης, εάν επιβλέπονται ή έχουν λάβει οδηγίες σχετικά με τη χρήση της συσκευής με ασφαλή τρόπο και κατανοούν τους κινδύνους που ενέχονται.
- Μην αφήνετε τα παιδιά να παίζουν με τη συσκευή.
- Παιδιά ηλικίας μικρότερης των 3 ετών πρέπει να παραμένουν μακριά, εκτός αν επιβλέπονται συνεχώς.
- Φυλάσσετε όλα τα υλικά συσκευασίας μακριά από τα παιδιά.
- Φυλάσσετε όλα τα απορρυπαντικά μακριά από τα παιδιά.
- Κρατάτε τα παιδιά και τα κατοικίδια ζώα μακριά από την πόρτα της συσκευής όταν αυτή είναι ανοιχτή.
- Εάν η συσκευή διαθέτει διάταξη ασφάλειας για τα παιδιά, συνιστάται η ενεργοποίησή της.
- Ο καθαρισμός και η συντήρηση από τον χρήστη δεν πρέπει να πραγματοποιούνται από παιδιά χωρίς επίβλεψη.

## 1.2 Γενικές πληροφορίες για την ασφάλεια

- Μην αλλάζετε τις προδιαγραφές αυτής της συσκευής.
- Εάν το στεγνωτήριο τοποθετηθεί επάνω από πλυντήριο ρούχων, χρησιμοποιήστε το σετ στοίβαξης. Το σετ στοίβαξης, διαθέσιμο από τον εξουσιοδοτημένο προμηθευτή της περιοχής σας, μπορεί να χρησιμοποιηθεί μόνο με τη συσκευή που καθορίζεται στις οδηγίες που παρέχονται με το εξάρτημα. Διαβάστε τις προσεκτικά πριν από την εγκατάσταση (ανατρέξτε στο φυλλάδιο εγκατάστασης).
- Η συσκευή μπορεί να εγκατασταθεί είτε ως ανεξάρτητη μονάδα είτε κάτω από πάγκο κουζίνας που διαθέτει τον κατάλληλο χώρο (ανατρέξτε στο φυλλάδιο εγκατάστασης).
- Μην εγκαθιστάτε τη συσκευή πίσω από πόρτα που κλειδώνει, πίσω από συρόμενη πόρτα ή πίσω από πόρτα με μεντεσέ στην αντίθετη πλευρά, όπου η πόρτα της συσκευής δεν μπορεί να ανοίξει πλήρως.
- Τα ανοίγματα αερισμού που βρίσκονται στη βάση της συσκευής (κατά περίπτωση) δεν πρέπει να παρεμποδίζονται από τυχόν ύπαρξη χαλιού.
- Συνδέστε το φως τροφοδοσίας στην πρίζα μόνον αφού έχει ολοκληρωθεί η εγκατάσταση. Μετά την εγκατάσταση, βεβαιωθείτε ότι είναι δυνατή η πρόσβαση στο φως τροφοδοσίας.
- Βεβαιωθείτε ότι ο χώρος εγκατάστασης αερίζεται επαρκώς, ώστε να αποφευχθεί η επιστροφή αερίων στο χώρο από συσκευές που χρησιμοποιούν άλλα καύσιμα για τη λειτουργία τους, συμπεριλαμβανομένης της γυμνής φλόγας.
- Ο αέρας εξαγωγής δεν πρέπει να αποβάλλεται σε καμινάδα που χρησιμοποιείται για αναθυμιάσεις από συσκευές αερίου ή άλλων καυσίμων. (εάν διατίθεται)
- Εάν το καλώδιο ρεύματος έχει υποστεί φθορές, θα πρέπει να αντικατασταθεί από τον κατασκευαστή, το Εξουσιοδοτημένο Κέντρο Σέρβις ή ένα κατάλληλα

καταρτισμένο άτομο, ώστε να αποφευχθούν οι κίνδυνοι.

- Τηρείτε τον μέγιστο όγκο φορτίου των 8kg (ανατρέξτε στο κεφάλαιο «Πίνακας προγραμμάτων»).
- Μη χρησιμοποιείτε τη συσκευή εάν έχουν χρησιμοποιηθεί βιομηχανικά χημικά για το καθάρισμα.
- Σκουπίζετε τα χνουδία που έχουν συσσωρευτεί γύρω από τη συσκευή.
- Μη χρησιμοποιείτε τη συσκευή χωρίς φίλτρο. Καθαρίζετε το φίλτρο χνουδιών πριν ή μετά από κάθε χρήση.
- Μη στεγνώνετε άπλυτα ρούχα στο στεγνωτήριο.
- Ρούχα τα οποία έχουν λερωθεί με ουσίες όπως μαγειρικό λάδι, ασετόν, οινόπνευμα, πετρέλαιο, κηροζίνη, καθαριστικά λεκέδων, νέφτι, κεριά και καθαριστικά κεριού πρέπει να πλένονται σε ζεστό νερό με επιπρόσθετη ποσότητα απορρυπαντικού πριν τοποθετηθούν για στέγνωμα στο στεγνωτήριο.
- Αντικείμενα όπως αφρώδες ελαστικό (αφρός λάτεξ), σκουφάκια μπάνιου, αδιάβροχα υφάσματα, αντικείμενα με αντιολισθητική βάση από ελαστικό και ρούχα ή μαξιλάρια που περιέχουν επένδυση με αφρώδες ελαστικό δεν πρέπει να στεγνώνονται στο στεγνωτήριο.
- Τα μαλακτικά ή παρόμοια προϊόντα πρέπει να χρησιμοποιούνται βάσει των οδηγιών τους.
- Αφαιρείτε όλα τα αντικείμενα από τις τσέπες όπως αναπτήρες και σπύρα.
- Ποτέ μη διακόπτετε ένα στεγνωτήριο πριν από το τέλος του κύκλου στεγνώματος, εκτός εάν αφαιρέστε αμέσως όλα τα ρούχα και τα απλώσετε ώστε να διασκορπιστεί η θερμότητα.
- Η τελευταία φάση κάθε κύκλου του στεγνωτηρίου εκτελείται χωρίς θερμότητα (ψυχρός κύκλος) προκειμένου τα ρούχα να αποκτήσουν θερμοκρασία που διασφαλίζει ότι δεν θα υποστούν φθορά.

- Πριν από την πραγματοποίηση συντήρησης, απενεργοποιήστε τη συσκευή και αποσυνδέστε το φως τροφοδοσίας από την πρίζα.

## 2. ΟΔΗΓΙΕΣ ΓΙΑ ΤΗΝ ΑΣΦΑΛΕΙΑ

### 2.1 Εγκατάσταση

- Αφαιρέστε όλα τα υλικά της συσκευασίας.
- Εάν η συσκευή έχει υποστεί ζημιά, μην προβείτε σε εγκατάσταση ή χρήση της.
- Ακολουθείτε τις οδηγίες εγκατάστασης που παρέχονται με τη συσκευή.
- Να είστε πάντα προσεκτικοί κατά τη μετακίνηση της συσκευής, καθότι είναι βαριά. Φοράτε πάντα γάντια ασφαλείας.
- Μην εγκαθιστάτε και μη χρησιμοποιείτε τη συσκευή σε χώρο με θερμοκρασία χαμηλότερη από 5°C ή υψηλότερη από 35°C.
- Βεβαιωθείτε ότι το δάπεδο επάνω στο οποίο εγκαθιστάτε τη συσκευή είναι επίπεδο, σταθερό, ανθεκτικό στη θερμότητα και καθαρό.
- Βεβαιωθείτε ότι υπάρχει κυκλοφορία αέρα μεταξύ της συσκευής και του δαπέδου.
- Η μετακίνηση της συσκευής πρέπει πάντα να γίνεται σε κατακόρυφη θέση.
- Η πίσω επιφάνεια της συσκευής πρέπει να τοποθετηθεί προς τον τοίχο.
- Μόλις η συσκευή εγκατασταθεί στη μόνιμη θέση της, ελέγξτε ότι είναι πλήρως οριζοντιωμένη με ένα αλφάδι. Εάν δεν είναι, ρυθμίστε κατάλληλα τα πόδια.

### 2.2 Ηλεκτρική σύνδεση



#### **ΠΡΟΕΙΔΟΠΟΙΗΣΗ!**

Κίνδυνος πυρκαγιάς και ηλεκτροπληξίας.

- Η συσκευή πρέπει να είναι γειωμένη.
- Βεβαιωθείτε ότι οι πληροφορίες σχετικά με το ηλεκτρικό ρεύμα στην πινακίδα τεχνικών χαρακτηριστικών συμφωνούν με την παροχή ρεύματος. Αν δεν συμφωνούν, επικοινωνήστε με ηλεκτρολόγο.

- Χρησιμοποιείτε πάντα σωστά εγκατεστημένη πρίζα με προστασία κατά της ηλεκτροπληξίας.
- Μη χρησιμοποιείτε πολύπριζα και μπαλαντέζες.
- Μην τραβάτε το καλώδιο ρεύματος για να αποσυνδέσετε τη συσκευή. Τραβάτε πάντα το φως τροφοδοσίας.
- Μην αγγίζετε το καλώδιο ρεύματος ή το φως τροφοδοσίας με βρεγμένα χέρια.
- Μόνο για το Η.Β. και την Ιρλανδία. Η συσκευή διαθέτει φως τροφοδοσίας 13 amp. Αν χρειαστεί να αντικαταστήσετε την ασφάλεια στο φως τροφοδοσίας, χρησιμοποιήστε μια ασφάλεια 13 amp ASTA (BS 1362).
- Η συσκευή αυτή συμμορφώνεται με τις Οδηγίες της ΕΟΚ.

### 2.3 Χρήση



#### **ΠΡΟΕΙΔΟΠΟΙΗΣΗ!**

Κίνδυνος τραυματισμού, ηλεκτροπληξίας, πυρκαγιάς, εγκαυμάτων ή βλάβης της συσκευής.

- Χρησιμοποιείτε αυτή τη συσκευή μόνο σε οικιακό περιβάλλον.
- Μη στεγνώνετε φθαρμένα ρούχα τα οποία περιέχουν πληρωτικά υλικά.
- Ενδεικνύται μόνο για υφάσματα που είναι κατάλληλα για στέγνωμα σε στεγνωτήριο. Ακολουθείτε τις οδηγίες στην επικέτα του υφάσματος.
- Όταν πλένετε τα ρούχα σας με προϊόν αφαίρεσης λεκέδων, θα πρέπει να εκτελείτε έναν επιπλέον κύκλο ξεβγάλματος πριν εκκινήσετε το στεγνωτήριο.
- Μην πίνετε το συμπυκνωμένο/ αποσταγμένο νερό και μην προετοιμάζετε φαγητό με αυτό. Μπορεί να προκαλέσει προβλήματα υγείας στον άνθρωπο και στα κατοικίδια ζώα.

- Μην κάθεστε ή στέκεστε πάνω στην ανοιχτή πόρτα της συσκευής.
- Μη στεγνώνετε στο στεγνωτήριο ρούχα που στάζουν.

## 2.4 Εσωτερικός φωτισμός



### ΠΡΟΕΙΔΟΠΟΙΗΣΗ!

Κίνδυνος τραυματισμού.

- Ορατή ακτινοβολία φωτιοδιόδου (LED). Μην κοιτάτε απευθείας τη δέσμη φωτός.
- Ο τύπος λαμπτήρα πυράκτωσης ή αλογόνου που χρησιμοποιείται σε αυτή τη συσκευή προορίζεται μόνο για οικιακές συσκευές. Μην τον χρησιμοποιείτε για οικιακό φωτισμό.
- Για την αντικατάσταση του εσωτερικού λαμπτήρα, επικοινωνήστε με το Εξουσιοδοτημένο Κέντρο Σέρβις.

## 2.5 Φροντίδα και καθαρίσμα



### ΠΡΟΕΙΔΟΠΟΙΗΣΗ!

Κίνδυνος τραυματισμού ή βλάβης της συσκευής.

- Μη χρησιμοποιείτε ψεκάσμο με νερό ή ατμό για το καθαρίσμα της συσκευής.
- Καθαρίστε τη συσκευή με ένα υγρό μαλακό πανί. Χρησιμοποιείτε μόνο ουδέτερα απορρυπαντικά. Μη

χρησιμοποιείτε λειαντικά προϊόντα, σφουγγαράκια που χαράσσουν, διαλύτες ή μεταλλικά αντικείμενα.

## 2.6 Συμπιεστής



### ΠΡΟΕΙΔΟΠΟΙΗΣΗ!

Κίνδυνος πρόκλησης ζημιάς στη συσκευή.

- Ο συμπιεστής και το σύστημά του στο στεγνωτήριο έχουν πληρωθεί με έναν ειδικό παράγοντα ο οποίος δεν περιέχει φλώρο-χλώρο-υδρογονάνθρακες. Αυτό το σύστημα πρέπει να παραμείνει στεγανό. Η βλάβη του συστήματος μπορεί να προκαλέσει διαρροή.

## 2.7 Απόρριψη



### ΠΡΟΕΙΔΟΠΟΙΗΣΗ!

Κίνδυνος τραυματισμού ή ασφυξίας.

- Αποσυνδέστε τη συσκευή από την τροφοδοσία ρεύματος.
- Κόψτε το καλώδιο τροφοδοσίας και απορρίψτε το.
- Αφαιρέστε το μάνταλο της πόρτας για να αποτραπεί ο εγκλεισμός παιδιών ή ζώων μέσα στη συσκευή.

## 3. ΠΕΡΙΓΡΑΦΗ ΠΡΟΪΟΝΤΟΣ

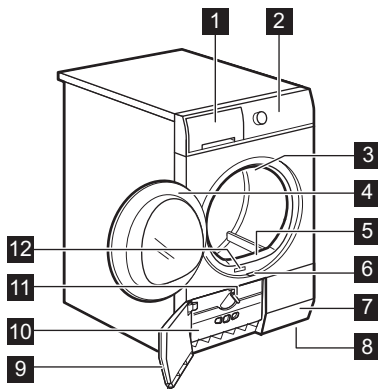

- 1 Δοχείο νερού
- 2 Πίνακας χειριστηρίων
- 3 Εσωτερικός φωτισμός
- 4 Πόρτα συσκευής
- 5 Κύριο φίλτρο
- 6 Κουμπί για άνοιγμα της πόρτας του εναλλάκτη θερμότητας
- 7 Σχισμές αερισμού
- 8 Ρυθμιζόμενα πόδια
- 9 Πόρτα εναλλάκτη θερμότητας
- 10 Κάλυμμα εναλλάκτη θερμότητας
- 11 Κουμπί ασφάλισης καλύμματος εναλλάκτη θερμότητας
- 12 Πινακίδα τεχνικών χαρακτηριστικών



Η πόρτα μπορεί να τοποθετηθεί από το χρήστη στην αντίθετη πλευρά. Αυτό μπορεί να συμβάλει στην εύκολη φόρτωση και αφαίρεση των ρούχων ή εάν υπάρχει κάποιος περιορισμός στην εγκατάσταση της συσκευής (ανατρέξτε στο ξεχωριστό φυλλάδιο).

## 4. ΠΙΝΑΚΑΣ ΧΕΙΡΙΣΤΗΡΙΩΝ

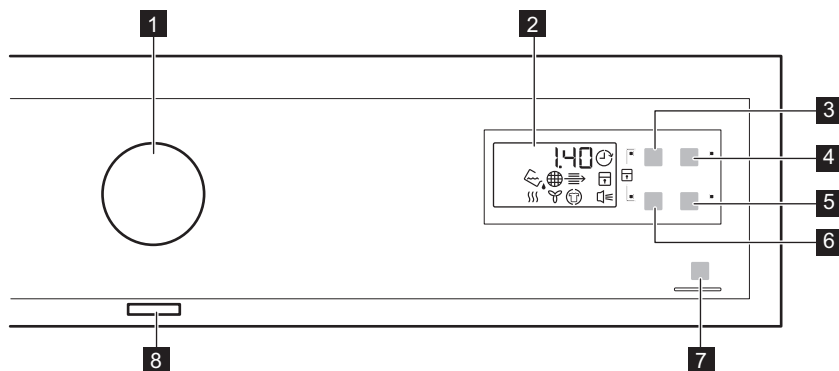

- 1** Διακόπτης επιλογής προγράμματος
- 2** Οθόνη
- 3** Επιφάνεια αφής Χρόνος
- 4** Επιφάνεια αφής Καθυστέρηση
- 5** Επιφάνεια αφής Βομβητής
- 6** Επιφάνεια αφής Μάλλινα
- 7** Επιφάνεια αφής Έναρξη/Παύση
- 8** Κουμπί ενεργοποίησης/απενεργοποίησης



Αγγίξτε τις επιφάνειες αφής με το δάκτυλό σας στην περιοχή με το σύμβολο ή το όνομα της επιλογής. Μη φοράτε γάντια όταν χρησιμοποιείτε το χειριστήριο. Βεβαιωθείτε ότι το χειριστήριο είναι πάντα καθαρό και στεγνό.























### 4.1 Ενδείξεις

Ενδείξεις	Περιγραφή
	Φάση στεγνώματος
	Φάση ψύξης

Ενδείξεις	Περιγραφή
	Φάση προστασίας από το τσαλάκωμα
	Συμπυκνωτής
	Δοχείο νερού
	Φίλτρο
	Καθυστέρηση έναρξης
	Κλειδωμα ασφαλείας για παιδιά
	Ηχητικά σήματα
2 . 0 0	Διάρκεια προγράμματος
1 0 ' - 2 . 0 0	Διάρκεια χρόνου στεγνώματος
3 0 ' - 2 0 h	Διάρκεια καθυστέρησης έναρξης

## 5. ΠΙΝΑΚΑΣ ΠΡΟΓΡΑΜΜΑΤΩΝ

Προγράμματα	Τύπος φορτίου	Φορτίο (μέγ.) <sup>1)</sup> / Σύμβολο υφάσματος
<b>Βαμβακερά</b>		
Επιπλέον Στέγνωμα	Βαθμός στεγνώματος: επιπλέον στέγνωμα.	8kg/
Στεγνά για ντουλάπι+	Βαθμός στεγνώματος: ισχυρό στέγνωμα.	8kg/
Στεγνά για ντουλάπι <sup>2)</sup> <sup>3)</sup>	Βαθμός στεγνώματος: στεγνά για ντουλάπι.	8kg/
Στεγνά για σιδέρωμα <sup>2)</sup>	Βαθμός στεγνώματος: κατάλληλα για σιδέρωμα.	8kg/
<b>Συνθετικά</b>		
Επιπλέον Στέγνωμα	Βαθμός στεγνώματος: επιπλέον στέγνωμα.	3,5kg/
Στεγνά για ντουλάπι <sup>2)</sup>	Βαθμός στεγνώματος: στεγνά για ντουλάπι.	3,5kg/

Προγράμματα	Τύπος φορτίου	Φορτίο (μέγ.) <sup>1)</sup> / Σύμβολο υφάσματος
 Στεγνά για Σιδέρωμα	Βαθμός στεγνώματος: κατάλληλα για σιδέρωμα.	3,5kg/   
 Ταχύ	Για το στέγνωμα βαμβακερών και συνθετικών υφασμάτων με χρήση χαμηλής θερμοκρασίας.	2kg/   
 Χρόνος Στεγνώματος	Με αυτό το πρόγραμμα μπορείτε να χρησιμοποιήσετε την επιλογή Χρόνος και να ρυθμίσετε τη διάρκεια του προγράμματος.	8kg/   
 Φρεσκάρισμα	Φρεσκάρισμα ρούχων που ήταν αποθηκευμένα.	1kg
 Μάλλινα	Μάλλινα υφάσματα. Απαλό στέγνωμα μάλλινων ρούχων που πλένονται. Αφαιρείτε αμέσως τα ρούχα όταν ολοκληρώνεται το πρόγραμμα.  WOOLMARK APPAREL CARE	1kg
	Για στέγνωμα αθλητικών παπουτσιών μόνο με τη Σχάρα στεγνώματος (ανατρέξτε στο ξεχωριστό εγχειρίδιο χρήσης που παρέχεται με τη Σχάρα στεγνώματος).	1 ζευγάρι αθλητικά παπούτσια
 Ευαίσθητα	Ευαίσθητα υφάσματα.	2kg/   
 Πάπλωμα	Για να στεγνώσετε ένα ή δύο παπλώματα και μαξιλάρια (με φτερά, πούπουλα ή συνθετικό γέμισμα).	3kg/   

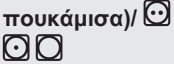
Προγράμματα	Τύπος φορτίου	Φορτίο (μέγ.) <sup>1)</sup> / Σύμβολο υφάσματος
 Εύκολο Σιδέρωμα	Υφάσματα που δεν χρειάζονται ιδιαίτερη φροντίδα και απαιτούν ελάχιστο σιδέρωμα. Τα αποτελέσματα στεγνώματος μπορεί να διαφέρουν ανάλογα με τον τύπο του υφάσματος. Τινάζετε τα ρούχα πριν τα τοποθετήσετε στη συσκευή. Όταν ολοκληρωθεί το πρόγραμμα, αφαιρέστε αμέσως τα ρούχα και τοποθετήστε τα σε κρεμάστρα.	1kg (ή 5 πουκάμισα) 

1) Το μέγιστο βάρος αναφέρεται σε στεγνά ρούχα.

2) **Μόνο για ινσιπούτα δοκιμών:** Τυπικά προγράμματα για δοκιμές υποδεικνύονται στο έγγραφο EN 61121. Καθαρίζετε το κύριο φίλτρο και το φίλτρο του εναλλάκτη θερμότητας μετά από κάθε κύκλο.

3) Το πρόγραμμα  Βαμβακερά Στεγνά για ντουλάπι είναι το «Τυπικό πρόγραμμα για βαμβακερά» και είναι κατάλληλο για το στέγνωμα κανονικά βρεγμένων βαμβακερών ρούχων και είναι το πιο αποδοτικό πρόγραμμα όσον αφορά την κατανάλωση ενέργειας για το στέγνωμα βρεγμένων βαμβακερών ρούχων.

## 6. ΕΠΙΛΟΓΕΣ

### 6.1 Χρόνος

Αυτή η επιλογή ισχύει μόνο για το πρόγραμμα Χρόνος Στεγνώματος και το πρόγραμμα Μάλλινα (μόνο με τη Σχάρα Στεγνώματος).

 Συνιστάται η επιλογή σύντομης διάρκειας για μικρές ποσότητες ρούχων ή για ένα μόνο ρούχο.

- **Χρόνος Στεγνώματος πρόγραμμα:** Μπορείτε να ρυθμίσετε τη διάρκεια του προγράμματος, από 10 λεπτά έως και 2 ώρες. Η ρύθμιση της διάρκειας εξαρτάται από την ποσότητα των ρούχων στη συσκευή.
- **Μάλλινα πρόγραμμα:** Μπορείτε να ρυθμίσετε τη διάρκεια του προγράμματος, από 30 λεπτά έως και 4 ώρες. Η ρύθμιση της διάρκειας εξαρτάται από την ποσότητα των ρούχων στη συσκευή.

### 6.2 Μάλλινα

Αυτή η επιλογή ισχύει μόνο για το πρόγραμμα για τα Μάλλινα. Για καλύτερο

στέγνωμα των ρούχων, πιάστε την επιφάνεια αφής Μάλλινα  επανειλημμένα για να αυξήσετε τη διάρκεια του προγράμματος.





### 6.3 Βομβητής

ο βομβητής ηχεί:

- στο τέλος του κύκλου
  - στην αρχή και το τέλος της φάσης προστασίας από το σαλάκιωμα
  - όταν διακόπτεται ο κύκλος
- Η λειτουργία βομβητής είναι πάντα ενεργοποιημένη βάσει προεπιλογής. Μπορείτε να χρησιμοποιήσετε αυτή τη λειτουργία για να ενεργοποιήσετε ή να απενεργοποιήσετε τον ήχο.

 Μπορείτε να ενεργοποιήσετε την επιλογή Βομβητής με όλα τα προγράμματα.

## 6.4 Πίνακας επιλογών





Προγράμματα <sup>1)</sup>		
 Χρόνος Στεγνώματος	■	
 Μάλλινα	■ 2)	■

1) Μαζί με το πρόγραμμα μπορείτε να ορίσετε 1 ή περισσότερες επιλογές. Για να τις ενεργοποιήσετε ή να τις απενεργοποιήσετε, πιάστε τη σχετική επιφάνεια αφής.

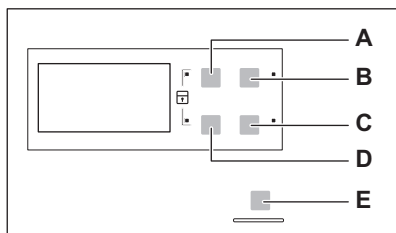
2) Μόνο με τη Σχάρα Στεγνώματος (εξάρτημα που παρέχεται ή είναι προαιρετικό, ανάλογα με το μοντέλο).

## 7. ΡΥΘΜΙΣΕΙΣ



- A) Χρόνος Επιφάνεια αφής 
- B) Καθυστερήση Επιφάνεια αφής 
- C) Βομβητής Επιφάνεια αφής 
- D) Μάλλινα Επιφάνεια αφής 
- E) Έναρξη/Παύση Επιφάνεια αφής 

### 7.1 Λειτουργία κλειδώματος ασφαλείας για παιδιά

Η επιλογή αυτή αποτρέπει τα παιδιά από το να παίζουν με τη συσκευή όταν βρίσκεται σε λειτουργία κάποιο πρόγραμμα. Ο διακόπτης επιλογής προγράμματος και οι επιφάνειες αφής κλειδώνουν.

Μόνο το κουμπί ενεργοποίησης/απενεργοποίησης δεν είναι κλειδωμένο.

### Ενεργοποίηση της επιλογής κλειδώματος ασφαλείας για παιδιά:

1. Πιέστε το κουμπί ενεργοποίησης/απενεργοποίησης για να ενεργοποιήσετε τη συσκευή.
2. Περιμένετε για περίπου 8 δευτερόλεπτα.
3. Πιέστε ταυτόχρονα και παρατεταμένα τις επιφάνειες αφής (A) και (D). Η ένδειξη κλειδώματος ασφαλείας για παιδιά ανάβει.

Η ένδειξη κλειδώματος ασφαλείας για παιδιά ανάβει.





Μπορείτε να απενεργοποιήσετε την επιλογή κλειδώματος ασφαλείας για παιδιά, ενώ βρίσκεται σε λειτουργία κάποιο πρόγραμμα. Πιέστε παρατεταμένα τις ίδιες επιφάνειες αφής, μέχρι να σβήσει η ένδειξη κλειδώματος ασφαλείας για παιδιά.

## 7.2 Ρύθμιση του βαθμού υγρασίας που παραμένει στα ρούχα

Για να αλλάξετε το προκαθορισμένο επίπεδο της υγρασίας που παραμένει στα ρούχα:

1. Πιέστε το κουμπί ενεργοποίησης/ απενεργοποίησης για να ενεργοποιήσετε τη συσκευή.
2. Περιμένετε για περίπου 8 δευτερόλεπτα.
3. Πιέστε ταυτόχρονα και παρατεταμένα τα κουμπιά **(A)** και **(B)**.

Μια από τις παρακάτω ενδείξεις ανάβει:

-  μέγιστο στεγνό φορτίο
  -  πιο στεγνό φορτίο
  -  τυπικό στεγνό φορτίο
4. Πιέστε επανειλημμένα το κουμπί **(E)** μέχρι να ανάψει η ένδειξη του σωστού επιπέδου.
  5. Για να επιβεβαιώσετε τη ρύθμιση, πιέστε ταυτόχρονα και παρατεταμένα τα κουμπιά **(A)** και **(B)** για περίπου 2 δευτερόλεπτα.

## 8. ΠΡΙΝ ΑΠΟ ΤΗΝ ΠΡΩΤΗ ΧΡΗΣΗ

Πριν χρησιμοποιήσετε τη συσκευή για πρώτη φορά, προβείτε στις ακόλουθες ενέργειες:

- Καθαρίστε τον κάδο του στεγνωτηρίου με ένα υγρό πανί.
- Ξεκινήστε ένα σύντομο πρόγραμμα (π.χ. 30 λεπτών) με υγρά ρούχα.



Στην αρχή του κύκλου στεγνώματος (3-5 λεπτά) ενδέχεται να υπάρξει ένα ελαφρά υψηλότερο επίπεδο ήχου. Οφείλεται στην εκκίνηση του συμπιεστή, κάτι που είναι φυσιολογικό για συσκευές που χρησιμοποιούν ισχύ συμπιεστή, όπως: ψυγεία, καταψύκτες.

## 9. ΚΑΘΗΜΕΡΙΝΉ ΧΡΗΣΗ

### 9.1 Έναρξη προγράμματος χωρίς καθυστέρηση έναρξης

1. Προετοιμάστε τα ρούχα και τοποθετήστε τα στη συσκευή.



#### **ΠΡΟΣΟΧΗ!**

Βεβαιωθείτε ότι κατά το κλείσιμο της πόρτας, τα ρούχα δεν πιάνονται ανάμεσα στην πόρτα της συσκευής και το στεγανοποιητικό λάστιχο.

2. Πιέστε το κουμπί ενεργοποίησης/ απενεργοποίησης για να ενεργοποιήσετε τη συσκευή.
3. Ρυθμίστε το σωστό πρόγραμμα και τις επιλογές ανάλογα με τον τύπο του φορτίου.

Στην οθόνη εμφανίζεται η διάρκεια του προγράμματος.

4. Πιέστε την επιφάνεια αφής Έναρξη/ Παύση.

Το πρόγραμμα ξεκινά.

### 9.2 Έναρξη του προγράμματος με καθυστέρηση έναρξης

1. Ρυθμίστε το σωστό πρόγραμμα και τις επιλογές ανάλογα με τον τύπο του φορτίου.
2. Πιέστε το κουμπί καθυστέρησης έναρξης επανειλημμένα μέχρι να εμφανιστεί στην οθόνη ο χρόνος καθυστέρησης που θέλετε να ρυθμίσετε.



Μπορείτε να ρυθμίσετε την καθυστέρηση έναρξης ενός προγράμματος από 30 λεπτά έως και 20 ώρες.

### 3. Πιέστε την επιφάνεια αφής Έναρξη/Παύση.

Στην οθόνη εμφανίζεται η αντίστροφη μέτρηση της καθυστέρησης έναρξης. Μόλις ολοκληρωθεί η αντίστροφη μέτρηση, το πρόγραμμα θα ξεκινήσει.

## 9.3 Αλλαγή προγράμματος

1. Πιέστε το κουμπί ενεργοποίησης/ απενεργοποίησης για να απενεργοποιήσετε τη συσκευή.
2. Πιέστε το κουμπί ενεργοποίησης/ απενεργοποίησης για να ενεργοποιήσετε τη συσκευή.
3. Επιλέξτε το πρόγραμμα.

## 9.4 Στο τέλος του προγράμματος

Όταν το πρόγραμμα έχει ολοκληρωθεί:

- Τίθεται σε λειτουργία ένα διακοπτόμενο ηχητικό σήμα.
- Η ένδειξη αναβοσβήνει.
- Η ένδειξη αναβοσβήνει.
- Η ένδειξη Έναρξη/Παύση είναι αναμμένη.

Η συσκευή συνεχίζει να λειτουργεί με τη φάση προστασίας από το τσαλάκωμα για περίπου 30 λεπτά ακόμα.

Η φάση προστασίας από το τσαλάκωμα αφαιρεί τις ζάρες από τα ρούχα.

Μπορείτε να αφαιρέσετε τα ρούχα πριν ολοκληρωθεί η φάση προστασίας από το τσαλάκωμα. Για καλύτερα αποτελέσματα, συνιστούμε να αφαιρέτε τα ρούχα όταν η φάση έχει σχεδόν ή πλήρως ολοκληρωθεί.

Όταν ολοκληρωθεί η φάση προστασίας από το τσαλάκωμα:

- Η ένδειξη ανάβει αλλά δεν αναβοσβήνει.
- Η ένδειξη ανάβει αλλά δεν αναβοσβήνει.
- Η ένδειξη Έναρξη/Παύση σβήνει.

1. Πιέστε το κουμπί ενεργοποίησης/ απενεργοποίησης για να απενεργοποιήσετε τη συσκευή.
2. Ανοίξτε την πόρτα της συσκευής.
3. Αφαιρέστε τα ρούχα.
4. Κλείστε την πόρτα της συσκευής.



Κατά την ολοκλήρωση ενός προγράμματος, πρέπει πάντα να καθαρίζετε το φίλτρο και να αδειάζετε το δοχείο νερού.

## 9.5 Λειτουργία αναμονής

Για να μειωθεί η κατανάλωση ενέργειας, αυτή η λειτουργία απενεργοποιεί αυτόματα τη συσκευή:

- Μετά από 5 λεπτά, εάν δεν ξεκινήσετε το πρόγραμμα.
- 5 λεπτά μετά την ολοκλήρωση του προγράμματος.

# 10. ΥΠΟΔΕΙΞΕΙΣ ΚΑΙ ΣΥΜΒΟΥΛΕΣ





## 10.1 Προετοιμασία των ρούχων

- Κλείνετε τα φερμουάρ.
- Κουμπώνετε τα κλιπ από τις παπλωματοθήκες.
- Μην αφήνετε λυτές ζώνες ή κορδέλες (π.χ. από ποδιές). Δένετε τις πριν από την έναρξη ενός προγράμματος.
- Αφαιρείτε όλα τα αντικείμενα από τις τσέπες.
- Εάν κάποιο είδος διαθέτει εσωτερική βαμβακερή επένδυση, γυρίστε το μέσα έξω. Βεβαιωθείτε ότι η

βαμβακερή επένδυση βρίσκεται πάντα εξωτερικά

- Συνιστούμε να επιλέγετε το σωστό πρόγραμμα που αντιστοιχεί στον τύπο υφασμάτων που βρίσκονται στη συσκευή.
- Μην τοποθετείτε σκούρα υφάσματα μαζί με ανοιχτόχρωμα υφάσματα στη συσκευή. Από τα σκουρόχρωμα μπορεί να υπάρξει μεταφορά χρωμάτων.

- Χρησιμοποιήστε ένα κατάλληλο πρόγραμμα για να μη μαζέψουν τα βαμβακερά ζέρσεϊ και τα πλεκτά.
- Βεβαιωθείτε ότι το βάρος των ρούχων δεν υπερβαίνει το μέγιστο αναγραφόμενο στον πίνακα προγραμμάτων.
- Στεγνώνετε μόνο ρούχα που είναι κατάλληλα για στεγνωτήριο. Ανατρέξτε στην ετικέτα κάθε είδους.

Ετικέτα υφάσματος	Περιγραφή
	Ρούχα κατάλληλα για στεγνωτήριο.
	Ρούχα κατάλληλα για στεγνωτήριο. Επιλέξτε το πρόγραμμα με συνήθη θερμοκρασία.
	Ρούχα κατάλληλα για στεγνωτήριο. Επιλέξτε το πρόγραμμα με χαμηλή θερμοκρασία.
	Ρούχα μη κατάλληλα για στεγνωτήριο.

## 11. ΦΡΟΝΤΙΔΑ ΚΑΙ ΚΑΘΑΡΙΣΜΑ

### 11.1 Καθάρισμα του φίλτρου

1.

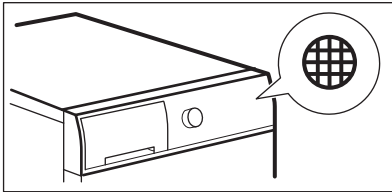

2.

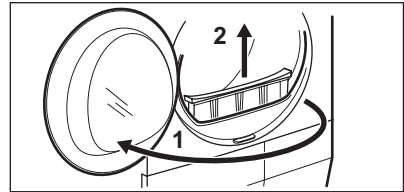

3.

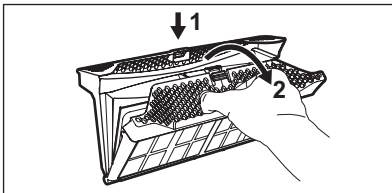

4.

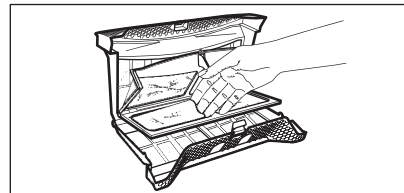

5. 1)

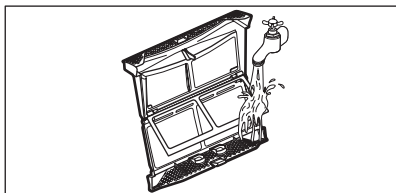

1) Εάν χρειάζεται, καθαρίστε το φίλτρο με ζεστό νερό βρύσης, χρησιμοποιώντας μια βούρτσα ή/και ηλεκτρική σκούπα.

6.

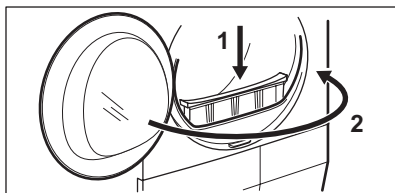

## 11.2 Άδειασμα του δοχείου νερού

1.

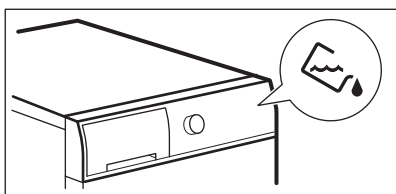

2.

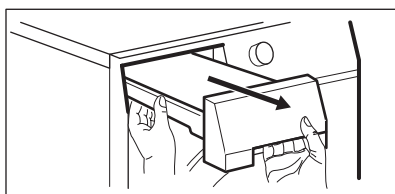

3.

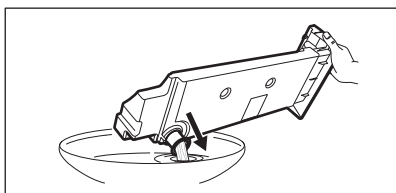

4.

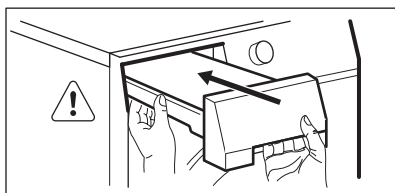

Μπορείτε να χρησιμοποιήσετε το νερό του δοχείου νερού ως αποσταγμένο νερό (π.χ. για ατμοσίδηρο). Πριν αξιοποιήσετε το νερό, αφαιρέστε τυχόν υπολείμματα ρύπων φιλτράροντάς το.

### 11.3 Καθάρισμα του συμπυκνωτή

1.

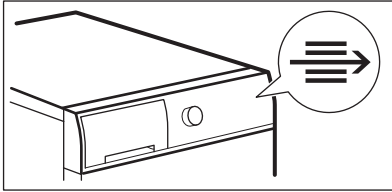

2.

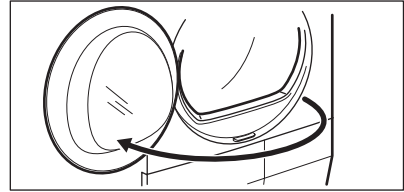

3.

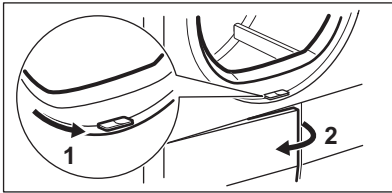

4.

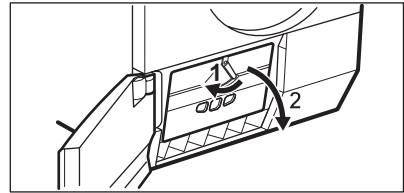

5. 1)

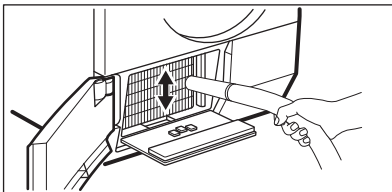

6.

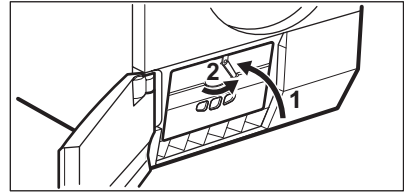

8.

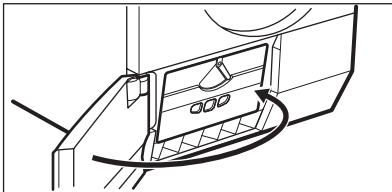

1) Εάν χρειάζεται, αφαιρείτε τα χνούδια από το θάλαμο του εναλλάκτη θερμότητας μία φορά κάθε 6 μήνες. Μπορείτε να χρησιμοποιείτε ηλεκτρική σκούπα.

### 11.4 Καθάρισμα του κάδου



#### ΠΡΟΕΙΔΟΠΟΙΗΣΗ!

Αποσυνδέστε τη συσκευή από το ρεύμα πριν από τον καθαρισμό.

Χρησιμοποιήστε ένα κοινό ουδέτερο απορρυπαντικό για να καθαρίσετε την εσωτερική επιφάνεια και τα πλαϊνά τοιχώματα του κάδου. Σκουπίστε τις επιφάνειες με ένα μαλακό πανί.



#### ΠΡΟΣΟΧΗ!

Μη χρησιμοποιείτε υλικά που χαράζουν ή ασαλόσυρμα για τον καθαρισμό του κάδου.

### 11.5 Καθάρισμα του χειριστηρίου και του περιβλήματος της συσκευής

Χρησιμοποιήστε ένα κοινό ουδέτερο απορρυπαντικό για να καθαρίσετε το

χειριστήριο και το περίβλημα της συσκευής.

Χρησιμοποιήστε ένα υγρό πανί για τον καθαρισμό. Σκουπίστε τις επιφάνειες με ένα μαλακό πανί.



#### **ΠΡΟΣΟΧΗ!**

Μη χρησιμοποιείτε καθαριστικά επίπλων ή προϊόντα που μπορούν να προκαλέσουν διάβρωση για τον καθαρισμό της συσκευής.

## **11.6 Καθάρισμα των σχισμών αερισμού**

Χρησιμοποιήστε ηλεκτρική σκούπα για να αφαιρέσετε τα χνουδία από τις σχισμές αερισμού.

## **12. ΑΝΤΙΜΕΤΩΠΙΣΗ ΠΡΟΒΛΗΜΑΤΩΝ**

<b>Πρόβλημα</b>	<b>Πιθανή αντιμετώπιση</b>
Δεν μπορείτε να ενεργοποιήσετε τη συσκευή.	Βεβαιωθείτε ότι το φις τροφοδοσίας έχει συνδεθεί στην πρίζα.  Ελέγξτε την ασφάλεια στον πίνακα ασφαλειών (οικιακή εγκατάσταση).
Το πρόγραμμα δεν ξεκινά.	Πιέστε το κουμπί Έναρξη/Παύση.  Βεβαιωθείτε ότι η πόρτα της συσκευής είναι κλειστή.
Η πόρτα της συσκευής δεν κλείνει.	Βεβαιωθείτε ότι το φίλτρο είναι σωστά εγκατεστημένο.  Βεβαιωθείτε ότι τα ρούχα δεν πιάνονται ανάμεσα στην πόρτα της συσκευής και το στεγανοποιητικό λάστιχο.
Η συσκευή σταματά κατά τη λειτουργία.	Βεβαιωθείτε ότι το δοχείο νερού είναι άδειο. Πιέστε την επιφάνεια αφής Έναρξη/Παύση για να ξεκινήσει το πρόγραμμα ξανά.
Η οθόνη εμφανίζει μεγάλη διάρκεια του προγράμματος. <b>1)</b>	Βεβαιωθείτε ότι το βάρος των ρούχων είναι συμβατό με τη διάρκεια του προγράμματος.  Βεβαιωθείτε ότι το φίλτρο είναι καθαρό.
	Τα ρούχα είναι πολύ υγρά. Στύψτε τα ρούχα ξανά στο πλυντήριο ρούχων.
	Βεβαιωθείτε ότι η θερμοκρασία περιβάλλοντος δεν είναι πολύ υψηλή.
Η οθόνη εμφανίζει σύντομη διάρκεια του προγράμματος.	Επιλέξτε το πρόγραμμα Χρόνος Στεγνώματος ή Επιπλέον Στέγνωμα.

Πρόβλημα	Πιθανή αντιμετώπιση
Η οθόνη εμφανίζει την ένδειξη <b>Err</b> .	Εάν θέλετε να ρυθμίσετε ένα νέο πρόγραμμα, απενεργοποιήστε και ενεργοποιήστε τη συσκευή.
	Βεβαιωθείτε ότι οι επιλογές είναι συμβατές με το πρόγραμμα.
Η οθόνη εμφανίζει μια ένδειξη (π.χ. <b>E51</b> ).	Απενεργοποιήστε και ενεργοποιήστε τη συσκευή. Ξεκινήστε ένα νέο πρόγραμμα. Εάν το πρόβλημα εμφανιστεί ξανά, επικοινωνήστε με το Σέρβις.

1) Μετά από 5 ώρες κατά μέγιστο, το πρόγραμμα ολοκληρώνεται αυτόματα

#### Εάν τα αποτελέσματα του στεγνώματος δεν είναι ικανοποιητικά

- Το επιλεγμένο πρόγραμμα ήταν εσφαλμένο.
- Είναι φραγμένο το φίλτρο.
- Είναι φραγμένος ο συμπυκνωτής.
- Υπήρχαν πάρα πολλά ρούχα στη συσκευή.
- Είναι βρόμικος ο κάδος.
- Λανθασμένη ρύθμιση του αισθητήρα αγωγιμότητας.
- Είναι φραγμένες οι σχισμές αερισμού.

## 13. ΤΕΧΝΙΚΑ ΧΑΡΑΚΤΗΡΙΣΤΙΚΑ

Ύψος x Πλάτος x Βάθος	850 x 600 x 600 mm (μέγιστο 640 mm)
Μέγιστο βάθος με την πόρτα της συσκευής ανοιχτή	1090 mm
Μέγιστο πλάτος με την πόρτα της συσκευής ανοιχτή	950 mm
Ρυθμιζόμενο ύψος	850 mm (+ 15 mm - ρύθμιση ποδιών)
Χωρητικότητα κάδου	118 l
Μέγιστος όγκος φορτίου	8 kg
Τάση	230 V
Συχνότητα	50 Hz
Απαιτούμενη ασφάλεια	5 A
Συνολική ισχύς	950 W
Κατηγορία ενεργειακής απόδοσης	<b>A+</b>
Κατανάλωση ενέργειας <sup>1)</sup>	<b>2,65 kWh</b>
Ετήσια κατανάλωση ενέργειας <sup>2)</sup>	308 kWh

Απορρόφηση ισχύος σε κατάσταση παραμονής εν ενεργεία	0,44 W
Απορρόφηση ισχύος σε κατάσταση απενεργοποίησης	0,44 W
Χρήση	Οικιακή
Επιτρεπόμενη θερμοκρασία περιβάλλοντος	+5 °C έως +35 °C
Επίπεδο προστασίας κατά της εισόδου στερεών σωματιδίων και υγρασίας που βεβαιώνεται από το προστατευτικό κάλυμμα, εκτός όπου ο εξοπλισμός χαμηλής τάσης δεν έχει προστασία κατά της υγρασίας	<b>IPX4</b>

1) Βάσει του προτύπου EN 61121. 8kg βαμβακερών με φυγοκέντρηση στις 1.000 στροφές/λεπτό.

2) Κατανάλωση ενέργειας ανά έτος σε kWh, με βάση τους 160 κύκλους στεγνώματος στο τυπικό πρόγραμμα για βαμβακερά με πλήρες και μερικό φορτίο και την κατανάλωση των λειτουργιών χαμηλής ισχύος. Η πραγματική κατανάλωση ενέργειας ανά κύκλο θα εξαρτηθεί από τον τρόπο χρήσης της συσκευής (ΚΑΝΟΝΙΣΜΟΣ 392/2012 της ΕΕ).

### 13.1 Στοιχεία Κατανάλωσης

Πρόγραμμα	Στύψιμο στις / υπολειπόμενη υγρασία	Χρόνος στεγνώματος	Κατανάλωση ενέργειας
Βαμβακερά 8 kg			
Στεγνά για ντουλάπι	1.400 στροφές/λεπτό / 50%	159 λεπτά	2,32 kWh
	1.000 στροφές/λεπτό / 60%	181 λεπτά	2,65 kWh
Στεγνά για Σιδέρωμα	1.400 στροφές/λεπτό / 50%	111 λεπτά	1,66 kWh
	1.000 στροφές/λεπτό / 60%	127 λεπτά	1,89 kWh
Συνθετικά 3,5 kg			
Στεγνά για ντουλάπι	1.200 στροφές/λεπτό / 40%	57 λεπτά	0,64 kWh
	800 στροφές/λεπτό / 50%	65 λεπτά	0,72 kWh

## 14. ΠΕΡΙΒΑΛΛΟΝΤΙΚΑ ΘΕΜΑΤΑ

Ανακυκλώστε τα υλικά που φέρουν το σύμβολο . Τοποθετήστε τα υλικά συσκευασίας σε κατάλληλα δοχεία για ανακύκλωση. Συμβάλετε στην προστασία του περιβάλλοντος και της ανθρώπινης υγείας ανακυκλώνοντας τις άχρηστες ηλεκτρικές και ηλεκτρονικές συσκευές.

Μην απορρίπτετε με τα οικιακά απορρίμματα συσκευές που φέρουν το σύμβολο . Επιστρέψτε το προϊόν στην τοπική σας μονάδα ανακύκλωσης ή επικοινωνήστε με τη δημοτική αρχή.

# TARTALOM

1. BIZTONSÁGI INFORMÁCIÓK.....	22
2. BIZTONSÁGI UTASÍTÁSOK.....	24
3. TERMÉKLEÍRÁS.....	26
4. KEZELŐPANEL.....	27
5. PROGRAMTÁBLÁZAT.....	28
6. KIEGÉSZÍTŐ FUNKCIÓK.....	29
7. BEÁLLÍTÁSOK.....	30
8. AZ ELSŐ HASZNÁLAT ELŐTT.....	31
9. NAPI HASZNÁLAT.....	31
10. HASZNOS TANÁCSOK ÉS JAVASLATOK.....	32
11. ÁPOLÁS ÉS TISZTÍTÁS.....	33
12. HIBAELHÁRÍTÁS.....	35
13. MŰSZAKI ADATOK.....	37

## ÖNRE GONDOLUNK

Köszönjük, hogy Electrolux terméket vásárolt. Ön olyan készülék tulajdonosa lett, mely mögött több évtizedes szakmai tapasztalat és innováció áll. Rendkívüli tudását és stílusos megjelenését az Ön igényei ihlették. Valahányszor csak használja, biztos lehet abban, hogy a benne foglalt tudás a siker garanciája. Köszöntjük az Electrolux világában!

**Látogassa meg a weboldalunkat:**



Kezelési tanácsok, kiadványok, hibaelhárító, szerviz információk:  
**[www.electrolux.com](http://www.electrolux.com)**



További előnyökért regisztrálja készülékét:  
**[www.registerelectrolux.com](http://www.registerelectrolux.com)**



Kiegészítők, segédanyagok és eredeti alkatrészek vásárlása a készülékhez:  
**[www.electrolux.com/shop](http://www.electrolux.com/shop)**

## VÁSÁRLÓI TÁMOGATÁS ÉS SZERVIZ

Kizárólag eredeti alkatrészek használatát javasoljuk.

Ha készülékével a szervizhez fordul, legyenek kéznél az alábbi adatok: Típus, termékszám, sorozatszám.

Ezek az információk az adattáblán olvashatók.



Figyelmeztetés - Biztonsági információk



Általános információk és hasznos tanácsok



Környezetvédelmi információk

A változtatások jogát fenntartjuk.

## 1. ⚠ BIZTONSÁGI INFORMÁCIÓK

Az üzembe helyezés és használat előtt gondosan olvassa el a mellékelt útmutatót. A nem megfelelő üzembe helyezés vagy használat által okozott károkért nem vállal felelősséget a gyártó. További tájékozódás érdekében tartsa elérhető helyen az útmutatót.



- Olvassa el a mellékelt utasításokat.

### 1.1 Gyermek és fogyatékkal élő személyek biztonsága



#### VIGYÁZAT!

Fulladás, sérülés vagy tartós rokkantság kockázata.

- A készüléket a gyermekek (csak 8 évnél idősebb) és csökkent fizikai, értelmi vagy mentális képességű, illetve megfelelő tapasztalatok és ismeretek híján lévő személyek csak felügyelettel, vagy a készülék biztonságos használatára vonatkozó megfelelő tájékoztatás esetén használhatják.
- Ne hagyja, hogy gyermekek játsszanak a készülékkel.
- 3 évesnél fiatalabb gyermekek kizárólag folyamatos felügyelet mellett tartózkodhatnak a készülék közelében.
- Minden csomagolóanyagot tartson távol a gyermekektől.
- Minden mosószeret tartson távol a gyermekektől.
- A gyermekeket és kedvenc háziállatokat tartsa távol a készüléktől, amikor az ajtaja nyitva van.
- Ha rendelkezik gyermekbiztonsági zárral a készülék, akkor célszerű azt bekapcsolni.
- Gyermekek felügyelet nélkül nem végezhetnek tisztítási vagy karbantartási tevékenységet.

### 1.2 Általános biztonság

- Ne változtassa meg a készülék műszaki jellemzőit.

- Amennyiben a szárítógépet egy mosógép tetején szeretné elhelyezni, használja az összeépítő készletet. Az összeépítő készlet hivatalos márkakereskedőnél szerezhető be, és kizárólag a tartozékhoz mellékelt útmutatóban felsorolt készülékekhez használható. Üzembe helyezés és használat előtt olvassa el figyelmesen (lásd az üzembe helyezési útmutatót).
- A készülék elhelyezhető szabadon álló módon, vagy a konyhai munkapult alá, ha van elegendő hely (lásd az üzembe helyezési útmutatót).
- A készüléket ne helyezze üzembe zárható ajtó, tolóajtó vagy olyan ajtó mögött, amelynél a készülékkel ellentétes oldalon található a zsanér, és emiatt a készülék ajtaja nem nyitható ki teljesen.
- Ügyeljen arra, hogy a készülék alsó részén levő szellőzőnyílásokat (ha vannak) a készülék alatti szőnyeg ne zárja el.
- Csak az üzembe helyezés befejezése után csatlakoztassa a hálózati csatlakozódugót a hálózati csatlakozóaljzatba. Ügyeljen arra, hogy a hálózati dugasz üzembe helyezés után is könnyen elérhető legyen.
- Gondoskodjon a készüléknek helyt adó helyiség jó szellőzéséről, hogy elkerülje a más tüzelőanyagokat elégető készülékekből (beleértve a nyílt tüzet is) származó gázok visszaáramlását.
- A készülékből kilépő levegőt ne vezesse olyan szellőzőbe, mely gáz vagy egyéb anyag elégetéséből létrejövő füstgáz elvezetésére szolgál. (ha van)
- Ha a hálózati kábel megsérül, azt a gyártónak vagy a márkaszerviznek vagy más hasonlóan képzett személynek kell kicserélnie, nehogy veszélyhelyzet álljon elő.
- Soha ne lépje túl a megengedett legnagyobb töltetet, mely 8 kg tömegű lehet (lásd a „Programtáblázat” című fejezetet).

- Nem szabad olyan ruhadarabot szárítani, melynek tisztításához ipari vegyszereket használtak.
- Törölje le a készülék körül felhalmozódott szöszöket.
- Ne használja a készüléket szűrő nélkül. Minden használat előtt vagy után tisztítsa meg szöszszűrőt.
- Ne szárítson mosatlan ruhadarabokat a szárítógépben.
- Az olyan anyagokkal szennyezett ruhadarabokat, mint étolaj, aceton, alkohol, benzin, kerozin, felteltávolítók, terpentín, viasz és viaszeltávolítók, meleg vízben ki kell mosni extra mennyiségű mosószer használatával, mielőtt szárítógépben szárítaná.
- Olyan darabokat, mint habzivacs, (latexhab) zuhanysapkák, vízálló textiliák, gumírozott ruhadarabok vagy habzivacs darabokkal kitömött párnák, tilos a szárítógépben szárítani.
- A textilöblítőket vagy hasonló készítményeket a textilöblítőkhöz adott utasításoknak megfelelően kell használni.
- Távolítsa el a zsebekből az összes tárgyat, pl. öngyújtót és gyufát.
- Soha ne állítsa le a szárítógépet a szárítási ciklus befejeződése előtt, hacsak nem tudja az összes darabot gyorsan kiszedni és kitergetni, hogy a hó eltávozzon.
- A gépi szárítási ciklus utolsó része fűtés nélkül történik (hűtési ciklus) annak biztosítása érdekében, hogy a ruhadarabok olyan hőmérsékleten maradjanak, amely mellett biztosan nem fognak károsodni.
- Karbantartás előtt kapcsolja ki a készüléket, és húzza ki a hálózati csatlakozódugót a csatlakozóaljzatból.

## 2. BIZTONSÁGI UTASÍTÁSOK

### 2.1 Üzembe helyezés

- Távolítsa el az összes csomagolóanyagot
- Ne helyezzen üzembe, és ne is használjon sérült készüléket.
- Tartsa be a készülékhez mellékelt üzembe helyezési útmutatóban foglaltakat.
- Súlyos a készülék, ezért legyen körültekintő a mozgatásakor. Mindig viseljen munkavédelmi kesztyűt.

- Ne helyezze üzembe a készüléket olyan helyen, ahol a hőmérséklet  $5\text{ }^{\circ}\text{C}$  alatt vagy  $35\text{ }^{\circ}\text{C}$  felett van.
- Ügyeljen arra, hogy a készülék üzemeltetésének helyén a padló vízszintes, sík, stabil, hőálló és tiszta legyen.
- Gondoskodjon arról, hogy keringeni tudjon a levegő a készülék és a padló között.
- A készüléket mindig függőleges helyzetben mozgassa.
- A készülék hátoldalát a falhoz kell állítani.
- A készülék végleges elhelyezési pozíciójában ellenőrizze a felület vízszinteségét vízmértékkel. Ha a felület nem teljesen vízszintes, a lábak emelésével vagy süllyesztésével biztosítsa a vízszintes helyzetet.

## 2.2 Elektromos csatlakoztatás



### VIGYÁZAT!

Tűz- és áramütésveszély.

- A készüléket kötelező földelni.
- Ellenőrizze, hogy az adattáblán szereplő elektromos adatok megfelelnek-e a háztartási hálózati áram paramétereinek. Amennyiben nem, forduljon szakképzett villanyszerelőhöz.
- Mindig megfelelően felszerelt, áramütés ellen védett aljzatot használjon.
- Ne használjon hálózati elosztókat és hosszabbító kábeleket.
- A készülék csatlakozásának bontására, soha ne a hálózati kábelnél fogva húzza ki a csatlakozódugót. A kábelt mindig a csatlakozódugónál fogva húzza ki.
- Nedves kézzel ne érintse meg a hálózati kábelt és a csatlakozódugót.
- Kizárólag az Egyesült Királyságban és Írországban érvényes. A készülék egy 13 amperes hálózati csatlakozódugóval rendelkezik. Ha szükségessé válik a biztosíték cseréje a hálózati csatlakozódugóban, akkor egy 13 amperes ASTA (BS 1362) biztosítékra cserélje.
- A készülék megfelel az EGK irányleveleknek.

## 2.3 Használat



### VIGYÁZAT!

Személyi sérülés, áramütés, tűz, égési sérülés vagy a készülék károsodásának veszélye áll fenn.

- A készüléket kizárólag háztartási célra használja.
- Ne szárítson olyan töltött vagy bélelt darabokat, melyek külső hozatanyaga megsérült.
- Csak olyan ruhaneműt szárítson, melynek gépi szárítása engedélyezett. Kövesse a ruhanemű kezelési címkéjén feltüntetett utasításokat.
- Ha a szennyes ruhaneműket folteltávolítóval mosta ki, még egyszer le kell futtatnia egy öblítőprogramot, mielőtt elindítja a szárítógépet.
- Ne igyon a gép kondenz/desztillált vizéből, és ne használja fel ételkészítéshez. Egészségügyi kockázatot jelent az emberek és a házi kedvencek számára.
- Ne üljön vagy álljon rá a nyitott ajtóra.
- Olyan ruhadarabokat nem szabad a szárítógépbe tenni, amelyből csöpög a víz.

## 2.4 Belső világítás



### VIGYÁZAT!

Sérülésveszély.

- Látható LED-es sugárzás, ne nézzen közvetlenül a fénysugárba.
- Az izzó illetve halogén lámpa olyan típusú, amely kizárólag háztartási készülékekhez használható. Otthona kivilágítására ne használja.
- A belső világítás cseréje érdekében forduljon a márkaszervizhez.

## 2.5 Ápolás és tisztítás



### VIGYÁZAT!

Személyi sérülés vagy a készülék károsodásának veszélye áll fenn.

- A készülék tisztításához ne használjon vízsugarat vagy gőzt.

- A készüléket puha, nedves ruhával tisztítsa. Csak semleges tisztítószer használjon. Ne használjon súrolószer, súrolószivacsot, oldószert vagy fém tárgyat.

## 2.6 Kompresszor



### VIGYÁZAT!

A készülék károsodásának veszélye áll fenn.

- A szárítógépben található kompresszor és rendszer különleges közeggel van feltöltve, amelyben nem található klórtartalmú szénhidrogének. A rendszernek

megfelelően kell tömítenie. A rendszer sérülése szivárgást okozhat.

## 2.7 Ártalmatlanítás



### VIGYÁZAT!

Sérülés- vagy fulladásveszély.

- Bontsa a készülék hálózati csatlakozását.
- Vágja le a hálózati tápkábelt, és helyezze a hulladékba.
- Szerelje le az ajtókilincset, hogy megakadályozza a gyermekek és kedvenc állatok készülékben rekedését.

## 3. TERMÉKLEÍRÁS

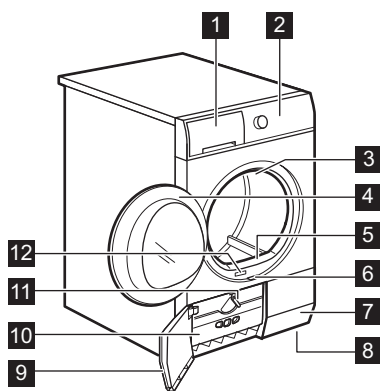

- 1 Víztartály
- 2 Kezelőpanel
- 3 Belső világítás
- 4 Készülék ajtaja
- 5 Elsődleges szűrő
- 6 A hőcserélő ajtajának kinyitására szolgáló gomb
- 7 Levegőnyílások
- 8 Állítható lábak
- 9 Hőcserélő ajtaja
- 10 Hőcserélő fedele
- 11 A hőcserélő fedelének zárására szolgáló gomb
- 12 Adattábla



A betöltőajtó nyitási iránya felcserélhető. Ezáltal könnyen behelyezheti és eltávolíthatja a ruhaneműt akkor is, ha a készüléket kisebb helyiségbe helyezte (lásd a külön mellékelt lapon).

## 4. KEZELŐPANEL

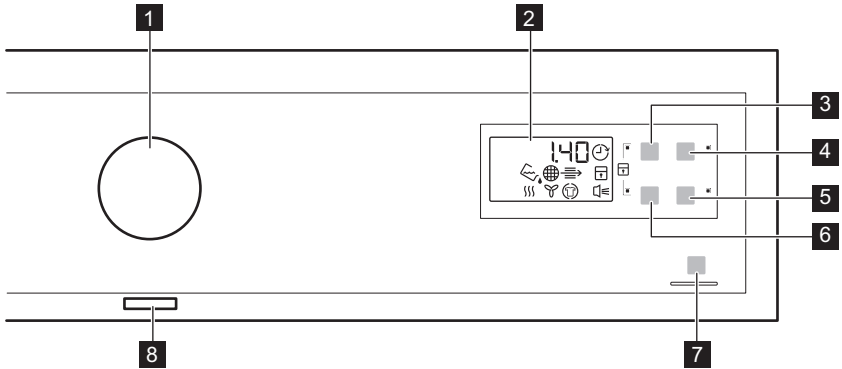

- 1** Programválasztó gomb
- 2** Kijelző
- 3** Idővezérelt szárítás érintőgomb
- 4** Késleltetés érintőgomb
- 5** Hangjelzés érintőgomb
- 6** Gyapjú töltet érintőgomb
- 7** Start / Szünet érintőgomb
- 8** Be/Ki gomb





































Érintse meg ujjával a kiegészítő funkció nevét vagy szimbólumát viselő érintőgombokat. Ne viseljen a kezelőpanel megérintésekor kesztyűt. Fontos, hogy a kezelőpanel mindig tiszta és száraz legyen.















### 4.1 Visszajelzők

Visszajelzők	Leírás
	Szárítási fázis
	Hűtési fázis
	Gyűrődésmentesítő fázis
	Kondenzátor
	Víztartály
	Szűrő
	Késl. Indítás
	Gyerekszár
	Hangjelzések

Visszajelzők	Leírás
2 . 0 0	Program időtartama
1 0 ' - 2 . 0 0	Idővezérelt szárítás időtartama
3 0 ' - 2 0 h	Késleltetett indítás időtartama

## 5. PROGRAMTÁBLÁZAT

Programok	Töltet típusa	Max. töltet <sup>1)</sup> / Anyagfajta jelz- ése
 <b>Pamut</b>		
 Extra száraz	Szárítási fokozat: extra száraz.	8 kg/  
 Szekrényszáraz+	Szárítási fokozat: nagyon száraz.	8 kg/  
 Szekrényszár- az <sup>2)</sup> 3)	Szárítási fokozat: szekrényszáraz.	8 kg/  
 Vasalószáraz <sup>2)</sup>	Szárítási fokozat: azonnal vasalható.	8 kg/  
 <b>Műszál</b>		
 Extra száraz	Szárítási fokozat: extra száraz.	3,5 kg/   
 Szekrényszáraz <sup>2)</sup>	Szárítási fokozat: szekrényszáraz.	3,5 kg/   
 Vasalószáraz	Szárítási fokozat: azonnal vasalható.	3,5 kg/   
 Erős	Pamut és műszálas anyagok alacsony hőmérsékleten történő szárításához.	2 kg/   
 Idővezérelt szárí- tás	Ezzel a programmal használhatja a Idő- vezérelt szárítás funkciót, és beállíthatja a program időtartamát.	8 kg/   
 Frissítés	Textíliák felfrissítése, amelyek tárolva voltak.	1 kg

Programok	Töltet típusa	Max. töltet <sup>1)</sup> / Anyagfajta jelzése
 Gyapjú	Gyapjú anyagok. Mosható gyapjú anyagok kíméletes szárítása. A darabokat a program vége után haladéktalanul vegye ki a gépből.  WOOLMARK APPAREL CARE	1 kg
 Kímélő	Sportcipők kíméletes szárítása kizárólag a szárító kosárral (lásd a kosárhoz mellékelt, különálló használati utasítást).	1 pár sportcipő
 Kímélő	Kényes szövetek.	2 kg/   
 Takaró	Keskeny vagy széles paplanok, illetve párnák (toll, pehely vagy szintetikus töltésű) szárításához.	3 kg/   
 Vasaláskönnyítő	Könnyen kezelhető anyagok, melyek minimális vasalást igényelnek. A szárítás hatékonysága a ruhanemű anyagától függően eltérhet. Rázza meg a darabokat, mielőtt a készülékbe helyezi őket. A program vége után haladéktalanul távolítsa el a ruhákat, és tegye vállfára őket.	1 kg (vagy 5 ing)/   

1) A maximális súly száraz állapotú darabokra vonatkozik.

2) **Kizárólag a bevizsgáló intézetek számára:** Standard programok az EN 61121 számú dokumentumban megadott vizsgálatok számára. Tisztítsa meg az elsődleges szűrőt és a hőcserélő szűrőjét minden ciklus után.

3) A  Pamut Szekrényszár program a „Szabványos Pamut program”, mely a nedves, normál pamut ruhanemű szárítására alkalmas, és erre a célra az energiafelhasználás szempontjából a leghatékonyabb program.

## 6. KIEGÉSZÍTŐ FUNKCIÓK

### 6.1 Idővezérelt szárítás

Ez a kiegészítő funkció Idővezérelt szárítás és Gyapjú programoknál áll rendelkezésre (kizárólag szárító kosár esetén).



Javasoljuk, hogy kis mennyiségű ruha vagy csak egyetlen darab esetén rövid időtartamot állítson be.

- **Idővezérelt szárítás program:** A program 10 perc és 2 óra közötti időtartamra állítható be. Az időtartam beállítása a készülékben levő ruha mennyiségétől függ.
- **Gyapjú program:** A program 30 perc és 4 óra közötti időtartamra állítható be. Az időtartam beállítása a készülékben levő ruha mennyiségétől függ.



## 6.2 Gyapjú töltet

Ez a kiegészítő funkció csak a Gyapjú programnál használható. Ha szeretné, hogy a ruhadarabok szárazabbak legyenek, nyomja meg többször a Gyapjú töltet  érintógombot a program időtartamának növeléséhez.

## 6.3 Hangjelzés

egy hangjelzés hallható, amikor:

## 6.4 Kiegészítő funkciók táblázata

Programok <sup>1)</sup>		
 Idővezérelt szárítás	■	
 Gyapjú	■ 2)	■

1) A kiválasztott programhoz egy vagy több kiegészítő funkciót is beállíthat. A be- és kikapcsolásukhoz nyomja meg a hozzájuk tartozó érintógombot.

2) Kizárólag Szárító kosárral (modelltől függően standard vagy külön rendelhető tartozék).

# 7. BEÁLLÍTÁSOK

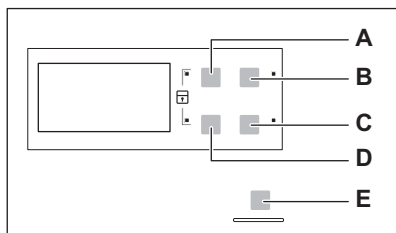

- A) Idővezérelt szárítás  érintógomb
- B) Késleltetés  érintógomb
- C) Hangjelzés  érintógomb
- D) Gyapjú töltet  érintógomb
- E) Start / Szünet  érintógomb

## 7.1 Gyerekzár funkció

Ez a kiegészítő funkció megakadályozza a gyermekeket abban, hogy játsszanak a készülékkel, amikor egy program működik. A programgomb és az érintógombok le vannak zárva.

Csak a be/ki gomb nincs lezárva.

- ciklus vége
- gyűrődésmentesítő fázis kezdete és vége
- ciklus megszakítás

A hangjelzés alapértelmezés szerint mindig be van kapcsolva. Ezzel a funkcióval a hangjelzést be- vagy kikapcsolhatja.



A Hangjelzés kiegészítő funkció mindegyik programhoz kiválasztható.

## A gyerekzár kiegészítő funkció aktiválása:

1. A készülék bekapcsolásához nyomja meg a be/ki gombot.
2. Várjon körülbelül 8 másodpercet.
3. Egyidejűleg érintse meg és tartsa megérintve a (A) és (D) érzékelőmezőket. A gyerekzár visszajelző megjelenik.

A gyerekzár visszajelző megjelenik.





A gyerekzár kiegészítő funkció a program működése alatt is kikapcsolható. Nyomja meg, és egyidejűleg tartsa megnyomva ugyanezeket az érintógombokat, amíg a gyerekzár visszajelző el nem alszik.

## 7.2 A ruhanemű fennmaradó nedvességi fokának beállítása

A ruhanemű alapértelmezett fennmaradó nedvességi fokának módosítása:

1. A készülék bekapcsolásához nyomja meg a be/ki gombot.
2. Várjon körülbelül 8 másodpercet.
3. Egyidejűleg nyomja meg és tartsa megnyomva a (A) és (B) gombot.

Az alábbi visszajelzők egyike világítani kezd:

-  a maximálisan száraz ruhanemű
  -  a szárazabb ruhanemű
  -  a normál szárazságú ruhanemű
4. Annyiszor nyomja meg a gombot (E), amíg világítani nem kezd a megfelelő szint visszajelzője.
  5. A beállítás megerősítéséhez egyidejűleg 2 másodpercre nyomja meg a (A) és a (B) gombot.

## 8. AZ ELSŐ HASZNÁLAT ELŐTT

A készülék első használata előtt végezze el az alábbi lépéseket:

- Tisztítsa meg a szárítógép dobját egy nedves ruhával.
- Nedves ruhaneművel indítson el egy rövid (pl.: 30 perc hosszúságú) programot.



A szárítási ciklus elején (3-5 perc) a készülék kicsivel hangosabb lehet. Ez a kompresszor beindulása miatt van, és normális jelenség kompresszorral működő berendezéseknél, például: hűtőgépek, fagyasztók.

## 9. NAPI HASZNÁLAT

### 9.1 Egy program késleltetett indítás nélküli indítása

1. Készítse elő a ruhaneműt, és töltsé a készülékbe.



#### FIGYELMEZTETÉS!

Az ajtó becsukásakor ügyeljen arra, hogy ne csípje be a ruhát a betöltőajtó és a gumi tömítés közé.

2. A készülék bekapcsolásához nyomja meg a be/ki gombot.
3. Állítsa be a töltet típusának megfelelő programot és kiegészítő funkciókat.

A kijelző a program időtartamát mutatja.

4. Nyomja meg a Start / Szünet érintőgombot.

A program elindul.

### 9.2 Egy program késleltetett indítással való indítása

1. Állítsa be a töltet típusának megfelelő programot és kiegészítő funkciókat.
2. Nyomja meg annyiszor a Késleltetett indítás gombot, amíg a kijelzőn a beállítandó késleltetési idő meg nem jelenik.



A program indítása 30 perc és 20 óra között késleltethető.

3. Nyomja meg a Start / Szünet érintőgombot.

A kijelzőn megjelenik a késleltetett indítás visszaszámlálása.



Amikor a visszaszámlálás befejeződött, automatikusan megkezdődik a program végrehajtása.

### 9.3 Egy program módosítása

1. A készülék kikapcsolásához nyomja meg a be/ki gombot.
2. A készülék bekapcsolásához nyomja meg a be/ki gombot.
3. Állítsa be a programot.

### 9.4 Miután a program véget ért

Amikor a program befejeződött:



- Szaggatott hangjelzés hallható.
- A  visszajelző villog.
- A  visszajelző villog.
- Világít a Start / Szünet visszajelző.

A készülék a gyűrődésmentesítő fázissal folytatja a működést kb. további 30 percen keresztül.

A gyűrődésmentesítő fázis eltávolítja a gyűrődéseket a ruhából.

A gyűrődésmentesítő fázis letelte előtt is kiveheti a ruhát. A jobb eredmény elérése érdekében azt javasoljuk, hogy még a fázis befejezése előtt, vagy közvetlenül a befejezés után vegye ki a készülékből a ruhát.

Amikor a gyűrődésmentesítő fázis befejeződött:

- Világít, de nem villog a  visszajelző.
- Világít, de nem villog a  visszajelző.
- A Start / Szünet visszajelző kialszik.

1. A készülék kikapcsolásához nyomja meg a be/ki gombot.
2. Nyissa ki a készülék ajtaját.
3. Szedje ki a ruhaneműt.
4. Csupkja be a készülék ajtaját.



Mindig tisztítsa meg a szűrőt, és ürítse ki a víztartályt a program befejezése után.

### 9.5 Készenléti funkció

Az energiafogyasztás csökkentése érdekében ez a funkció az alábbi esetekben automatikusan kikapcsolja a készüléket:

- 5 perc elteltével, ha nem indítja el a programot.
- A program befejezése után 5 perccel.

## 10. HASZNOS TANÁCSOK ÉS JAVASLATOK

### 10.1 A ruhanemű előkészítése

- Húzza be a cipzárakat.
- Gombolja be a paplanhuzatokat.
- A laza zsinégeket és szalagokat (pl.: kötényszalag) ne hagyja szabadon. A program elindítása előtt kösse meg ezeket.
- Mindent távolítson el a zsebekből.
- Amennyiben egy ruhadarab belső rétege gyapjúból készült, fordítsa azt ki. Fontos, hogy a gyapjúréteg mindig kívül legyen
- Javasoljuk, hogy a készülékben levő anyagok fajtájának megfelelő programot állítson be.
- Ne töltsön a készülékbe erős színű textíliákat halvány színű darabokkal



együtt. Lehetséges, hogy a textíliák erős színei engednek.

- Használjon megfelelő programot a pamutjersey és kötött darabokhoz, hogy ne menjenek össze.
- Ügyeljen arra, hogy a töltet tömege ne legyen nagyobb, mint a programtáblázatban megadott maximális érték.
- Csak olyan ruhaneműt szárítson, melynek gépi szárítása engedélyezett. További információért olvassa el a ruhadarabok kezelési címkéjén található útmutatásokat.

Kezelési címke	Megnevezés
	Ruhanemű, melynek gépi szárítása engedélyezett.



Ruhanemű, melynek gépi szárítása engedélyezett.

Kezelési címke	Megnevezés
	Ruhanemű, melynek gépi szárítása engedélyezett. Állítson be egy normál hőmérsékletű programot.
	Ruhanemű, melynek gépi szárítása engedélyezett. Állítson be egy alacsony hőmérsékletű programot.
	Ruhanemű, melynek gépi szárítása nem engedélyezett.

## 11. ÁPOLÁS ÉS TISZTÍTÁS

### 11.1 A szűrő tisztítása

1.

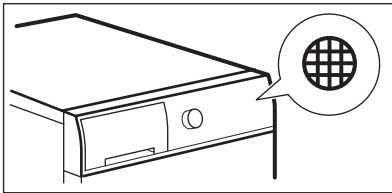

2.

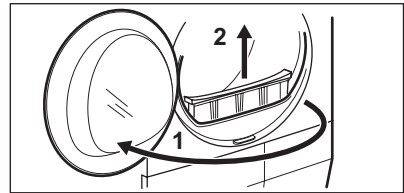

3.

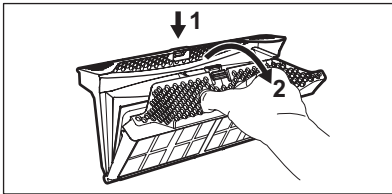

4.

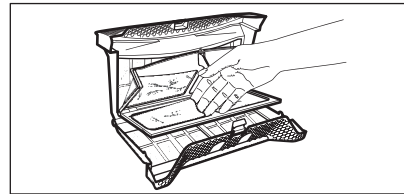

5. 1)

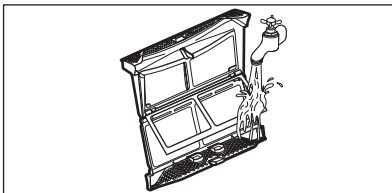

6.

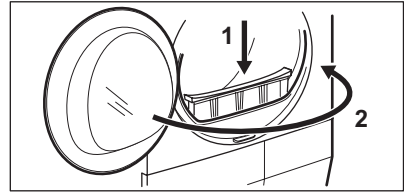

1) Szükség esetén tisztítsa meg a szűrőt folyó melegvíz alatt, egy kefe és/vagy porszívó segítségével.

## 11.2 A víztartály ürítése

1.

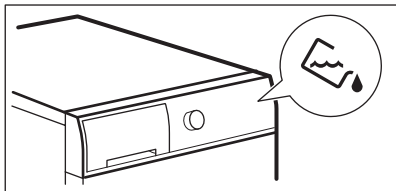

2.

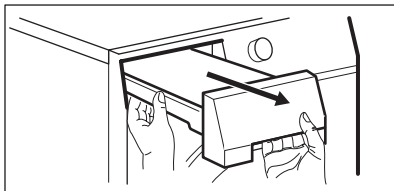

3.

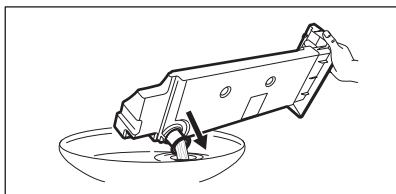

4.

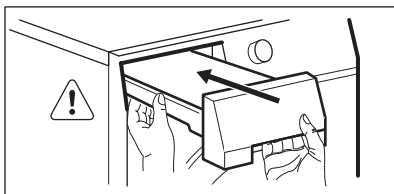

A víztartályban levő víz a desztillált víz helyettesítésére használható, pl. gőzöléses vasaláshoz. A víz felhasználása előtt távolítsa el belőle a szennyeződések egy szűrő segítségével.

## 11.3 A kondenzátor egység tisztítása

1.

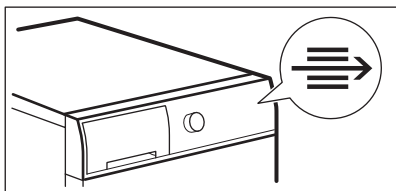

2.

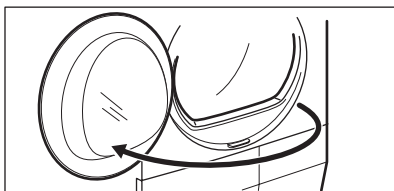

3.

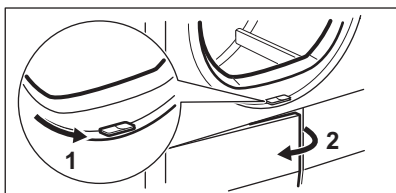

4.

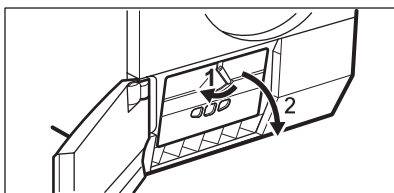

5. 1)

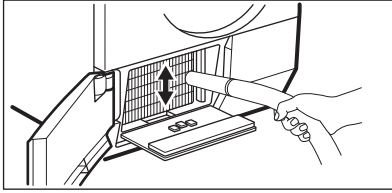

6.

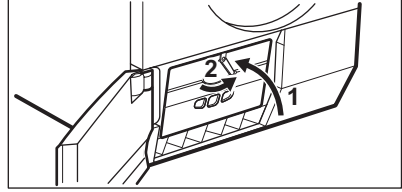

8.

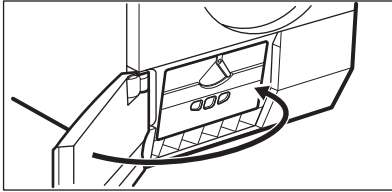

1) Szükség szerint, kb. 6 havonta egyszer tisztítsa meg a hőcserélő-rekeszt a szőszöktől. Porszívót is használhat.

## 11.4 A dob tisztítása



### VIGYÁZAT!

A tisztítás megkezdése előtt húzza ki a készülék hálózati vezetékét.

A dob belső felületét és a bordákat semleges kémhatású normál tisztítószerrel tisztítsa meg. A megtisztított felületeket törölje szárazra egy puha ruhával.



### FIGYELMEZTETÉS!

A dob tisztításához ne használjon súrolószert vagy drótszivacsot.

A tisztításhoz használjon nedves kendőt. A megtisztított felületeket törölje szárazra egy puha ruhával.



### FIGYELMEZTETÉS!

A tisztításhoz ne használjon bútortisztító szert vagy olyan vegyszert, melyek károsíthatják a felületeket.

## 11.6 Levegőnyílások tisztítása

Porszívó segítségével távolítsa el a szőszöket a levegőnyílásokból.

## 11.5 A kezelőpanel és a burkolat tisztítása

A kezelőpanelt és a burkolatot semleges kémhatású normál tisztítószerrel tisztítsa meg.

# 12. HIBAELHÁRÍTÁS

Jelenség	Lehetséges megoldás
Nem lehet bekapcsolni a készüléket.	Ügyeljen arra, hogy a villásdugó be legyen dugva a hálózati aljzatba.

Jelenség	Lehetséges megoldás
	Ellenőrizze a biztosítékot a biztosítékszekerényben (otthoni elhelyezés).
A program nem indul el.	Nyomja meg a Start / Szünet gombot.
	Ellenőrizze, hogy a készülék ajtaja be van-e csukva.
Nem záródik a készülék ajtaja.	Ellenőrizze, hogy a szűrő beszerelése helyes-e.
	Ügyeljen arra, hogy ne csípje be a ruhát a betöltőajtó és a gumi tömítés közé.
A készülék működés közben leáll.	Ellenőrizze, hogy a víztartály üres-e. A program ismételt elindításához nyomja meg a Start / Szünet gombot.
A kijelző hosszú időtartamot jelenít meg a programhoz. <sup>1)</sup>	Győződjön meg arról, hogy a ruhanemű súlya megfelel-e a program időtartamának.
	Ellenőrizze, hogy tiszta-e a szűrő.
	A ruhanemű túlságosan nedves. Ismét centrifugálja ki a ruhaneműt a mosógépben.
	Ellenőrizze, hogy a helyiség hőmérséklete nem túl magas-e.
A kijelző rövid időtartamot jelenít meg a programhoz.	Állítsa be a Idővezérelt szárítás vagy a Extra száraz programot.
A kijelzőn <b>Err</b> üzenet látható.	Ha új programot szeretne beállítani, kapcsolja ki, majd be a készüléket.
	Ellenőrizze, hogy a kiegészítő funkciók alkalmazhatóak-e a programhoz.
A kijelzőn például <b>E51</b> üzenet látható.	Kapcsolja ki majd be a készüléket. Indítson el egy új programot. Ha a probléma ismét jelentkezik, akkor forduljon a márkaszervizhez.

<sup>1)</sup> Legfeljebb 5 óra elteltével a program automatikusan véget ér.

#### Ha nem elégedett a szárítás eredményével

- A beállított program nem volt megfelelő.
- A szűrő eltömődött.
- A kondenzátor eltömődött.
- Túl sok ruhadarab volt a készülékben.
- A dob elszennyeződött.
- A vezetőképesség-érzékelő beállítása helytelen.
- A levegőnyílások eltömődtek.

## 13. MŰSZAKI ADATOK

Magasság × szélesség × mélység	850 x 600 x 600 mm (maximális 640 mm)
Maximális mélység nyitott betöltőajtó mellett	1090 mm
Maximális szélesség nyitott betöltőajtó mellett	950 mm
Állítható magasság	850 mm (+15 mm - beállítási tartomány)
Dob térfogata	118 l
Legnagyobb betölthető mennyiség	<b>8 kg</b>
Feszültség	230 V
Frekvencia	50 Hz
Szükséges biztosíték	5 A
Összteljesítmény	950 W
Energiatartékonysági osztály	<b>A+</b>
Energiafogyasztás <sup>1)</sup>	<b>2,65 kWh</b>
Éves energiafogyasztás <sup>2)</sup>	308 kWh
Bekapcsolva hagyott üzemmód teljesítményfelvétele	0,44 W
Kikapcsolt üzemmód teljesítményfelvétele	0,44 W
Használat típusa	Háztartási
Megengedett környezeti hőmérséklet	5 °C és + 35 °C között
A szilárd részecskék és nedvesség bejutása elleni védelmet a védőburkolat biztosítja, kivéve ahol az alacsony feszültségű részeket nem védi ez burkolat	<b>IPX4</b>

<sup>1)</sup> Az EN 61121 szabvány szerint. 8 kg pamut, 1000 ford./perc fordulaton centrifugálva.

<sup>2)</sup> Éves energiafogyasztás kilowattóraban megadva, mely a standard gyapjú program teljes és részleges töltetű gyapjúszártási ciklusán és az alacsony energiafogyasztású üzemmódok energiafelhasználásán alapul. A ciklusonkénti aktuális energiafogyasztás függ a készülék használati módjától ((EU) RENDELET száma: 392/2012).

### 13.1 Fogyasztási értékek

Program-	Centrifugálva fordulatszám / maradék nedvesség	Szártási idő	Villamosenergia-fogyasztás
	Pamut 8 kg		

Program-	Centrifugálva fordulatszámon / maradék nedvesség	Szárítási idő	Villamo- senergia- fogyasz- tás
Szekrényszáraz	1400 fordulat/perc / 50%	159 perc	2,32 kWh
	1000 fordulat/perc / 60%	181 perc	2,65 kWh
Vasalószáraz	1400 fordulat/perc / 50%	111 perc	1,66 kWh
	1000 fordulat/perc / 60%	127 perc	1,89 kWh
Műszál 3,5 kg			
Szekrényszáraz	1200 fordulat/perc / 40%	57 perc	0,64 kWh
	800 fordulat/perc / 50%	65 perc	0,72 kWh

## 14. KÖRNYEZETVÉDELMI TUDNIVALÓK

A  következő jelzéssel ellátott anyagokat hasznosítsa újra. Újrahasznosításhoz tegye a megfelelő konténerekbe a csomagolást. Járuljon hozzá környezetünk és egészségünk védelméhez, és hasznosítsa újra az elektromos és elektronikus hulladékot. A

 tiltó szimbólummal ellátott készüléket ne dobja a háztartási hulladék közé. Juttassa el a készüléket a helyi újrahasznosító telepre, vagy lépjen kapcsolatba a hulladékkezelésért felelős hivatallal.

## CUPRINS

1. INFORMAȚII PRIVIND SIGURANȚA.....	40
2. INSTRUCȚIUNI PRIVIND SIGURANȚA.....	42
3. DESCRIEREA PRODUSULUI.....	44
4. PANOU DE COMANDĂ.....	45
5. TABELUL CU PROGRAME.....	46
6. OPȚIUNI.....	47
7. SETĂRI.....	48
8. ÎNAINTE DE PRIMA UTILIZARE.....	49
9. UTILIZAREA ZILNICĂ.....	49
10. INFORMAȚII ȘI SFATURI.....	50
11. ÎNGRIJIREA ȘI CURĂȚAREA.....	51
12. DEPANARE.....	53
13. DATE TEHNICE.....	54

## NE GÂNDIM LA DUMNEAVOASTRĂ

Vă mulțumim pentru că ați achiziționat un aparat Electrolux. Ați ales un produs care include decenii de experiență profesională și de inovație. Ingenios și stilat, a fost conceput special pentru dumneavoastră. Pentru ca atunci când îl utilizați să aveți întotdeauna aceleași rezultate extraordinare.

Bine ați venit la Electrolux.

**Vizitați website-ul la:**



Aici găsiți sfaturi privind utilizarea, broșuri, informații care vă ajută la rezolvarea unor probleme apărute și informații despre service:

**[www.electrolux.com](http://www.electrolux.com)**



Înregistrați-vă produsul pentru a beneficia de servicii mai bune:

**[www.registerelectrolux.com](http://www.registerelectrolux.com)**



Cumpărați accesorii, consumabile și piese de schimb originale pentru aparatul dvs.:

**[www.electrolux.com/shop](http://www.electrolux.com/shop)**

## SERVICIUL DE RELAȚII CU CLIEȚII ȘI SERVICE

Utilizați doar piese de schimb originale.

Atunci când contactați centrul autorizat de service, asigurați-vă că aveți disponibile următoarele informații: Model, PNC, Număr de serie.

Informațiile pot fi găsite pe plăcuța cu datele tehnice.



Avertisment / Atenție-Informații privind siguranța



Informații generale și recomandări



Informații privind mediul înconjurător

Ne rezervăm dreptul asupra efectuării de modificări.

## 1. ⚠️ INFORMAȚII PRIVIND SIGURANȚA

Înainte de instalarea și de utilizarea aparatului, citiți cu atenție instrucțiunile furnizate. Producătorul nu este responsabil dacă instalarea și utilizarea incorectă a aparatului provoacă vătămări și daune. Păstrați întotdeauna instrucțiunile împreună cu aparatul pentru consultare ulterioară.



- Citiți instrucțiunile furnizate.

### 1.1 Siguranța copiilor și a persoanelor vulnerabile



#### AVERTIZARE!

Pericol de sufocare, vătămare sau invaliditate permanentă.

- Acest aparat poate fi utilizat de copiii cu vârsta mai mare de 8 ani, de persoanele cu capacități fizice, senzoriale sau mentale reduse sau de persoanele fără cunoștințe sau experiență doar sub supraveghere sau după o scurtă instruire care să le ofere informațiile necesare despre utilizarea sigură a aparatului și să le permită să înțeleagă pericolele la care se expun.
- Nu lăsați copiii să se joace cu aparatul.
- Copiii cu vârsta mai mică de 3 ani nu trebuie lăsați să se apropie de aparat dacă nu sunt supravegheați permanent.
- Nu lăsați ambalajul produsului la îndemâna copiilor.
- Nu lăsați detergenții la îndemâna copiilor.
- Nu lăsați copiii și animalele să se apropie de ușa aparatului când aceasta este deschisă.
- Dacă aparatul are un dispozitiv de siguranță pentru copii, vă recomandăm să-l activați.
- Curățarea și întreținerea curentă nu trebuie efectuate de copii nesupravegheați.

### 1.2 Aspecte generale privind siguranța

- Nu modificați specificațiile acestui aparat.

- Dacă uscătorul este pus deasupra unei mașini de spălat rufe, folosiți setul de stivuire. Setul de stivuire, disponibil la furnizorul autorizat, poate fi utilizat doar cu aparatul specificat în instrucțiunile furnizate împreună cu accesoriul. Înainte de instalare citiți cu atenție instrucțiunile (consultați broșura de instalare).
- Aparatul poate fi montat independent sau sub blatul de bucătărie cu spațiu liber adecvat (consultați broșura de instalare).
- Nu instalați aparatul după o ușă care poate fi încuiată, o ușă culisabilă sau o ușă cu balamale în partea opusă, care împiedică deschiderea completă a ușii aparatului.
- Fantele de aerisire din bază (dacă este cazul) nu trebuie să fie blocate de covoare.
- Introduceți ștecherul în priză numai după încheierea procedurii de instalare. Asigurați accesul la priză după instalare.
- Asigurați-vă că există o bună aerisire în camera de instalare pentru a evita întoarcerea în cameră a debitului de gaze de la aparatele care folosesc alți combustibili, inclusiv flacăra deschisă.
- Aerul evacuat nu trebuie direcționat spre un coș care este utilizat pentru evacuarea fumului de la aparate care ard gaz sau alți combustibili. (dacă este cazul)
- În cazul în care cablul de alimentare este deteriorat, trebuie înlocuit de producător, de centrul autorizat de service al acestuia sau de persoane cu o calificare similară pentru a se evita orice pericol.
- Respectați volumul maxim de încărcare de 8 kg (consultați capitolul „Tabelul de programe”).
- Nu utilizați aparatul dacă s-au utilizat produse chimice la curățare.
- Îndepărtați scamele care s-au adunat în jurul aparatului.
- Nu utilizați aparatul fără un filtru. Curățați filtrul de scame înainte sau după fiecare utilizare.

- Nu uscați articole nespălate.
- Articolele pătate cu substanțe precum: ulei de gătit, acetonă, alcool, benzină, kerosen, substanțe de scos petele, terebentină, ceară și substanțe de înlăturat ceara trebuie spălate în apă fierbinte cu mult detergent înainte de a fi uscate în uscător.
- Articolele precum: spuma de cauciuc (spuma de latex), căștile de baie, țesăturile impermeabile, articolele căptușite cu cauciuc și hainele sau pernele care au pernuțe din spumă de cauciuc nu trebuie uscate în uscător.
- Balsamul pentru rufe sau produsele similare trebuie folosite conform instrucțiunilor de utilizare.
- Scoateți toate obiectele din buzunare, cum ar fi brichete sau chibrituri.
- Nu opriți niciodată uscătorul înainte de terminarea ciclului de uscare, în afara cazului în care rufele sunt scoase imediat și întinse, astfel încât căldura să fie disipată.
- Partea finală a unui ciclu de uscare se face fără căldură (ciclul de răcire), pentru ca articolele să rămână la o temperatură care asigură evitarea deteriorării articolelor.
- Înainte de a efectua operațiile de întreținere, dezactivați aparatul și scoateți ștecherul din priză.

## 2. INSTRUCȚIUNI PRIVIND SIGURANȚA

### 2.1 Instalarea

- Îndepărtați toate ambalajele.
- Dacă aparatul este deteriorat, nu îl instalați sau utilizați.
- Respectați instrucțiunile de instalare furnizate împreună cu aparatul.
- Procedați cu atenție sporită atunci când mutați aparatul deoarece acesta este greu. Purtați întotdeauna mănuși de protecție.
- Nu instalați sau utilizați aparatul într-un loc în care temperatura este sub 5°C sau mai mare de 35°C.
- Aparatul se va instala doar pe o podea dreaptă, stabilă, rezistentă la căldură și curată.
- Asigurați circulația aerului între aparat și podea.
- Mutați întotdeauna aparatul în poziție verticală.
- Suprafața din spate a aparatului trebuie orientată spre perete.
- Atunci când aparatul este amplasat în poziția sa permanentă, verificați să fie adus la nivel cu ajutorul unei nivele cu bulă de aer. Dacă nu este, ridicați sau coborâți picioarele acestuia până când este perfect orizontal.

## 2.2 Conexiunea la rețeaua electrică



### AVERTIZARE!

Pericol de incendiu și electrocutare.

- Aparatul trebuie legat la o priză cu împământare.
- Verificați dacă informațiile de natură electrică, specificate pe plăcuța cu datele tehnice, corespund cu cele ale sursei de tensiune. În caz contrar, contactați un electrician.
- Utilizați întotdeauna o priză cu protecție (împământare) contra electrocutării, montată corect.
- Nu folosiți prize multiple și cabluri prelungitoare.
- Nu trageți de cablul de alimentare pentru a scoate din priză aparatul. Trageți întotdeauna de ștecher.
- Nu atingeți cablul de alimentare sau ștecherul cu mâinile ude.
- Doar pentru Regatul Unit și Irlanda. Aparatul are un ștecher pentru 13 A. Dacă este necesară schimbarea siguranței din ștecher, folosiți o siguranță tip ASTA (BS 1362) de 13 amperi.
- Acest aparat este conform cu Directivele C.E.E.

## 2.3 Utilizarea



### AVERTIZARE!

Pericol de rănire, electrocutare, incendiu, arsuri sau de deteriorare a aparatului.

- Utilizați acest aparat doar într-un mediu casnic.
- Nu uscați articolele deteriorate care au căptușeli sau umpluturi.
- Poate usca textilele care sunt adecvate pentru uscare într-un uscător de rufe. Respectați instrucțiunile de pe eticheta țesăturii.
- Dacă v-ați spălat rufele cu ajutorul unui agent de îndepărtare a petelor, porniți ciclul de clătire suplimentară înainte de a porni uscătorul.
- Nu consumați sau pregătiți mâncarea cu apa condensată / distilată. Poate

cauza probleme de sănătate oamenilor și animalelor de companie.

- Nu vă așezați și nu vă urcați pe ușa deschisă.
- Nu uscați în uscător haine din care apa curge.

## 2.4 Bec interior



### AVERTIZARE!

Pericol de rănire.

- Radiație vizibilă a LED-ului, nu vă uitați direct în fascicul.
- Tipul de bec sau de lampă cu halogen utilizat pentru acest aparat este destinat exclusiv aparatelor electrocasnice. Nu îl utilizați în alte scopuri.
- Pentru înlocuirea lămpii interioare, contactați centrul autorizat de service.

## 2.5 Îngrijirea și curățarea



### AVERTIZARE!

Pericol de vătămare personală sau deteriorare a aparatului.

- Nu folosiți apă pulverizată și abur pentru curățarea aparatului.
- Curățați aparatul cu o lavetă moale, umedă. Utilizați numai detergenți neutri. Nu folosiți produse abrazive, bureți abrazivi, solvenți sau obiecte metalice.

## 2.6 Compresorul



### AVERTIZARE!

Pericol de deteriorare a aparatului.

- Compresorul și sistemul acestuia din uscătorul de rufe este umplut cu agent special, care nu conține fluoro-cloro-hidrocarburi. Sistemul trebuie să rămână etanș. Deteriorarea sistemului poate provoca o scurgere.

## 2.7 Gestionarea deșeurilor după încheierea ciclului de viață al aparatului



### AVERTIZARE!

Pericol de vătămare sau sufocare.

- Deconectați aparatul de la sursa de alimentare electrică.
- Tăiați cablul electric și îndepărtați-l.
- Scoateți dispozitivul de blocare a ușii pentru a preveni închiderea copiilor sau a animalelor de companie în aparat.

## 3. DESCRIEREA PRODUSULUI

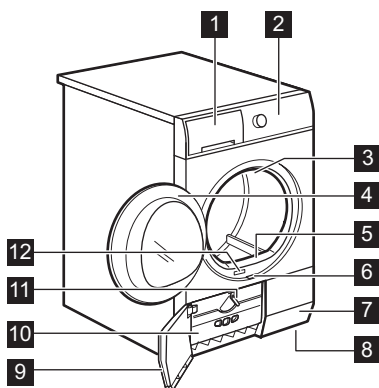







- 1 Recipient pentru apă
- 2 Panou de comandă
- 3 Bec interior
- 4 Ușa aparatului
- 5 Filtru principal
- 6 Buton pentru deschiderea ușii schimbătorului de căldură
- 7 Fante pentru fluxul de aer
- 8 Picioare reglabile
- 9 Ușă schimbător de căldură
- 10 Capac pentru schimbătorul de căldură
- 11 Buton pentru blocarea capacului schimbătorului de căldură
- 12 Plăcuță cu date tehnice

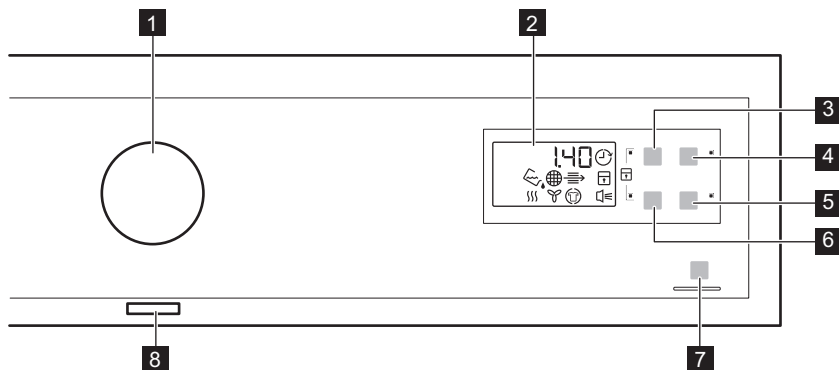

Ușa de încărcare poate fi instalată de utilizator în partea opusă. Aceasta poate ajuta la introducerea și scoaterea rufelor sau dacă există o limitare la instalarea aparatului (consultați broșura separată).

## 4. PANOU DE COMANDĂ











- 1** Buton selectare program
- 2** Afișaj
- 3**  Tasta Ora
- 4**  Tasta Întârziere
- 5**  Tasta Sonerie
- 6**  Tasta Încărcătură de lână
- 7**  Tasta Start/Pauză

- 8** Buton Pornit/Oprit





































Atingeți tastele cu degetul în zona cu simbolul sau cu numele opțiunii. Nu purtați mănuși când lucrați cu panoul de comandă. Aveți grijă ca panoul de comandă să fie întotdeauna curat și uscat.















### 4.1 Indicatoare luminoase

Indicatoare luminoase	Descriere
	Faza de uscare
	Faza de răcire
	Faza de protecție la șifonare
	Condensator
	Recipient pentru apă
	Filtru
	Pornire cu întârziere
	Blocare acces copii
	Semnale acustice

Indicatoare luminoase	Descriere
2 . 0 0	Durata programului
1 0 ' - 2 . 0 0	Durata pentru Timp de uscare
3 0 ' - 2 0 h	Durata pentru Pornirea cu întârziere

## 5. TABELUL CU PROGRAME

Programe	Tip încărcătură	Încărcătură (max.) <sup>1)</sup> / Etichetă produs
 <b>Bumbac</b>		
 Foarte uscate	Nivel de uscare: super uscat.	8kg/  
 Uscate pentru dulap+	Nivel de uscare: puternic uscat.	8kg/  
 Uscate pentru dulap <sup>2) 3)</sup>	Nivel de uscare: uscate pentru a fi puse în dulap.	8kg/  
 Uscate pentru călcat <sup>2)</sup>	Nivel de uscare: aplicabil pentru a fi călcate.	8kg/  
 <b>Sintetice</b>		
 Foarte uscate	Nivel de uscare: super uscat.	3,5 kg/   
 Uscate pentru dulap <sup>2)</sup>	Nivel de uscare: uscate pentru a fi puse în dulap.	3,5 kg/   
 Uscate pentru călcat	Nivel de uscare: aplicabil pentru a fi călcate.	3,5 kg/   
 Rapid	Pentru uscarea articolelor din bumbac și sintetice, se folosește o temperatură redusă.	2 kg/   
 Timp de uscare	Cu acest program puteți utiliza opțiunea Ora și setați durata programului.	8kg/   
 Împrospătare	Împrospătarea textilelor care erau depozitate.	1kg

Programe	Tip încărcătură	Încărcătură (max.) <sup>1)</sup> /Etichetă produs
 Lână	<p>Țesături din lână. Uscarea atentă a articolelor din lână care pot fi spălate. Scoateți imediat articolele dacă programul s-a terminat.</p>  WOOLMARK APPAREL CARE	1kg
	<p>Pentru uscarea pantofilor sport doar cu Suport pentru uscare (consultați manualul utilizatorului furnizat separat cu Suport pentru uscare).</p>	1 pereche de pantofi sport
 Delicate	Țesături delicate.	2 kg/   
 Pături	Pentru a usca una sau două pilote și a pernelor (cu umplutură din pene, puf sau material sintetic).	3 kg/   
 Călcare ușoară	<p>Materiale cu întreținere ușoară pentru care este necesară doar o călcare simplă. Rezultatele la uscare pot diferi de la un tip de material la altul. Scuturați rufe înainte să le introduceți în aparat. Atunci când programul este finalizat scoateți imediat articolele și puneți-le pe un umerăș.</p>	1 kg (sau 5 cămăși)/   

1) Greutatea maximă se referă la articolele uscate.

2) **Doar pentru institutele de testare:** Programele standard pentru testare sunt specificate în documentul EN 61121. Curățați filtrul principal și filtrul schimbătorului de căldură după fiecare ciclu.

3) Programul  Bumbac Uscate pentru dulap este „Programul standard pentru rufe din bumbac” și este adecvat pentru uscarea rufelor din bumbac cu grad normal de umezeală și este cel mai eficient program în ceea ce privește consumul de energie pentru uscarea rufelor ude din bumbac.

## 6. OPȚIUNI

### 6.1 Ora

Această opțiune este aplicabilă programelor Timp de uscare și Lână (doar cu Suport pentru uscare).



Vă recomandăm să setați o durată scurtă pentru cantități mici de rufe sau pentru doar un singur articol.

- **Timp de uscare programul:** Puteți seta durata programului, de la un minim de 10 minute la un maxim de 2

ore. Setarea duratei depinde de cantitatea de rufe din aparat.

- **Lână programul:** Puteți seta durata programului, de la un minim de 30 minute la un maxim de 4 ore. Setarea duratei depinde de cantitatea de rufe din aparat.

## 6.2 Încărcătură de lână

Această opțiune poate fi aplicată doar la programul Lână. Pentru a avea rufe mai uscate apăsați în mod repetat tasta Încărcătură de lână/Încărcătură de lână pentru a mări durata programului.

## 6.4 Tabelul cu opțiuni

Programe <sup>1)</sup>		
 Timp de uscare	■	
 Lână	■ <sup>2)</sup>	■

<sup>1)</sup> Împreună cu programul puteți seta 1 sau mai multe opțiuni. Pentru a le activa sau dezactiva, apăsați tasta corespunzătoare.

<sup>2)</sup> Doar cu Suport de uscare (accesoriu standard sau opțional, în funcție de model).

## 7. SETĂRI

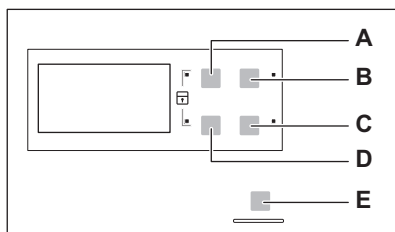

- A) Ora Tasta 
- B) Întârziere Tasta 
- C) Sonerie Tasta 
- D) Încărcătură de lână Tasta 
- E) Start/Pauză Tasta 

### 7.1 Funcția Blocare acces copii

Această opțiune previne joaca copiilor cu aparatul în timpul funcționării unui program. Butonul programului și tastele sunt blocate.

## 6.3 Sonerie

puteți auzi soneria la:

- terminarea ciclului
- pornirea și terminarea fazei de protecție la șifonare
- întreruperea ciclului

Din fabricație, funcția sonerie este activată întotdeauna. Puteți folosi această funcție pentru a activa sau dezactiva sunetul.



Puteți activa opțiunea Sonerie cu toate programele.

Doar butonul de pornit/oprit este deblocat.

### Activarea opțiunii de blocare acces copii:

1. Apăsați butonul pornit/oprit pentru a activa aparatul.
2. Așteptați circa 8 secunde.
3. Apăsați și mențineți apăsată simultan tastele (A) și (D). Indicatorul blocare acces copii se aprinde.

Indicatorul blocare acces copii se aprinde.





Puteți dezactiva opțiunea de blocare acces copii în timpul funcționării unui program. Apăsați lung aceleași taste până când indicatorul de blocare acces copii se stinge.

## 7.2 Reglarea gradului de umezeală remanentă pentru rufe

Pentru a modifica gradul implicit de umezeală remanentă pentru rufe:

1. Apăsăți butonul pornit/oprit pentru a activa aparatul.
2. Așteptați circa 8 secunde.
3. Apăsăți și mențineți apăsată simultan butoanele (A) și (B).

Se aprinde unul din următoarele indicatoare:

-  rufe uscate la maxim
-  rufe uscate mai bine
-  rufe uscate la nivelul standard

4. Apăsăți în mod repetat butonul (E) până când se afișează indicatorul nivelului corect.
5. Pentru a confirma reglarea, apăsați simultan și pentru aproximativ 2 secunde butoanele (A) și (B).

## 8. ÎNAINTE DE PRIMA UTILIZARE

Înainte de a utiliza aparatul pentru prima dată efectuați următoarele operații:

- Curățați tamburul uscătorului cu o lavetă umedă.
- Porniți un program scurt (de ex. de 30 de minute) cu rufe umede.



La începutul ciclului de uscare (3 - 5 min.) este posibil ca nivelul de zgomot să fie mai ridicat. Această situație este generată de pornirea compresorului, lucru normal în cazul aparatelor acționate de compresor precum: frigider, congelatoare.

## 9. UTILIZAREA ZILNICĂ

### 9.1 Porniți un program fără întârziere

1. Pregătiți rufe și încărcați aparatul.



#### ATENȚIE!

Verificați dacă la închiderea ușii, rufe nu au rămas prinse între ușa aparatului și garnitura de cauciuc.

2. Apăsăți butonul pornit/oprit pentru a activa aparatul.
3. Setați programul și opțiunile corecte pentru tipul de încărcătură.

Afișajul indică durata programului.

4. Apăsăți tasta Start/Pauză. Programul începe.

### 9.2 Inițierea programului cu pornirea cu întârziere

1. Setați programul și opțiunile corecte pentru tipul de încărcătură.
2. Apăsăți butonul pentru pornire cu întârziere în mod repetat până când afișajul indică întârzierea dorită.



Puteți întârzia pornirea unui program de la o valoare minimă de 30 minute până la una maximă de 20 de ore.



3. Apăsăți tasta Start/Pauză. Afișajul indică număratoarea inversă pentru pornirea cu întârziere. Când număratoarea inversă se încheie, programul pornește.

### 9.3 Modificarea unui program

1. Apăsăți butonul pornit/oprit pentru a dezactiva aparatul
2. Apăsăți butonul pornit/oprit pentru a activa aparatul.
3. Setăți programul.

### 9.4 La terminarea programului

Programul s-a terminat:



- Este emis un semnal acustic intermitent.
- Indicatorul  se aprinde intermitent.
- Indicatorul  se aprinde intermitent.
- Indicatorul Start/Pauză este pornit.

Aparatul continuă să funcționeze cu faza de protecție la șifonare pentru aproximativ alte 30 de minute.

Faza de protecție la șifonare îndepărtează cutele din rufelee dvs.

Puteți scoate rufelee înainte de terminarea fazei de protecție la șifonare. Pentru rezultate mai bune, vă recomandăm să scoateți rufelee când faza este aproape terminată sau complet terminată.

Când faza de protecție la șifonare s-a terminat:

- Indicatorul  este aprins dar nu clipește.
- Indicatorul  este aprins dar nu clipește.
- Indicatorul Start/Pauză se stinge.

1. Apăsăți butonul pornit/oprit pentru a dezactiva aparatul.
2. Deschideți ușa aparatului.
3. Scoateți rufelee.
4. Închideți ușa aparatului.



Curățați întotdeauna filtrul și goliți recipientul pentru apă după terminarea unui program.

### 9.5 Funcția Repaus

Pentru a micșora consumul de energie, această funcție dezactivează automat aparatul:

- După 5 minute, dacă nu porniți programul.
- După 5 minute de la încheierea programului.

## 10. INFORMAȚII ȘI SFATURI

### 10.1 Pregătirea rufelor



- Închideți fermoarele.
- Închideți și strângeți sacul pilotei.
- Nu lăsați libere cravatele sau cordoanele (de ex. cordoanele de la șorțuri). Legați-le înainte de a porni un program.
- Scoateți toate articolele din buzunare.
- Dacă un articol are un strat intern din bumbac, întoarceți-l pe dos. Întotdeauna stratul de bumbac trebuie să fie extern.
- Vă recomandăm să setați programul corect, aplicabil pentru tipul țesăturilor care se află în aparat.

- Nu puneți țesături cu culori tari împreună cu țesături în culori deschise. Culorile tari pot să păteze.
- Utilizați un program aplicabil pentru jerseuri și tricotate din bumbac pentru a împiedica intrarea acestora la apă.
- Greutatea rufelor nu trebuie să depășească greutatea maximă specificată în tabelul de programe.
- Uscați doar rufelee care se pot usca într-un uscător. Consultați eticheta țesăturii aflată pe articol.

**Eticheta țesături-  
rii**      **Descriere**



Rufe care sunt adecvate pentru uscător.

Eticheta țesăturii	Descriere
	Rufe care sunt adecvate pentru uscător. Setează programul cu temperatura standard.
	Rufe care sunt adecvate pentru uscător. Setează programul cu temperatura scăzută.
	Rufe care nu sunt adecvate pentru uscător.

## 11. ÎNGRIJIREA ȘI CURĂȚAREA

### 11.1 Curățarea filtrului

1.

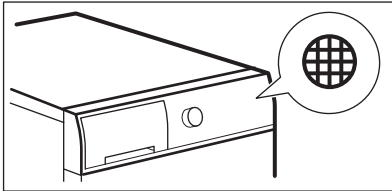

2.

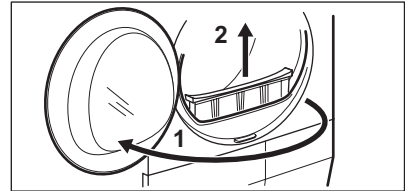

3.

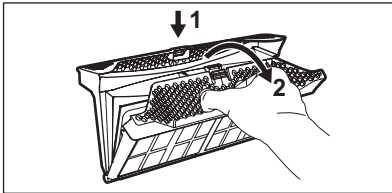

4.

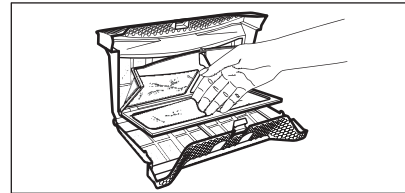

5. 1)

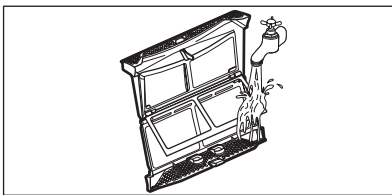

6.

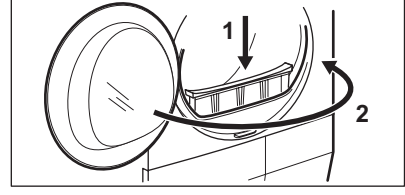

1) Dacă este necesar, curățați filtrul cu apă caldă de la robinet folosind o perie și/sau un aspirator.

## 11.2 Golirea recipientului pentru apă

1.

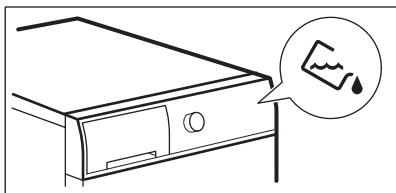

2.

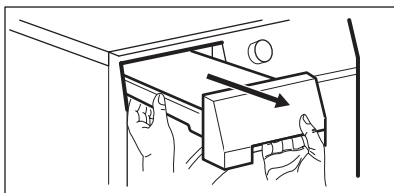

3.

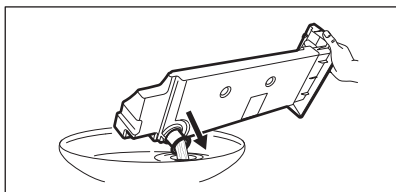

4.

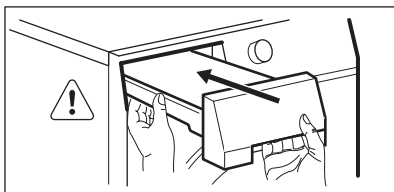

Puteți utiliza apa din recipientul pentru apă ca o alternativă la apa distilată (de ex. pentru călcarea cu abur). Înainte de a utiliza apa, scoateți reziduurile cu ajutorul unui filtru.

## 11.3 Curățarea condensatorului

1.

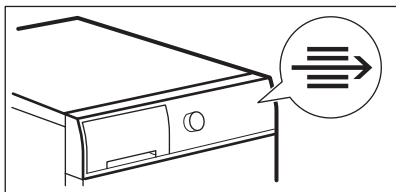

2.

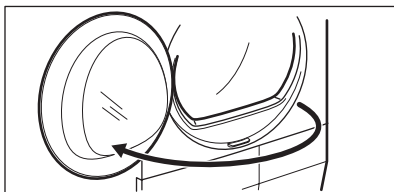

3.

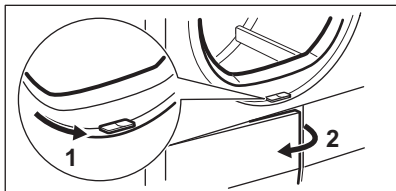

4.

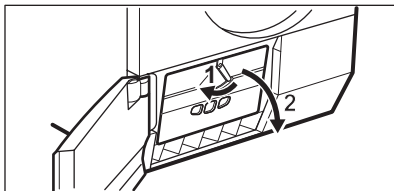

5. 1)

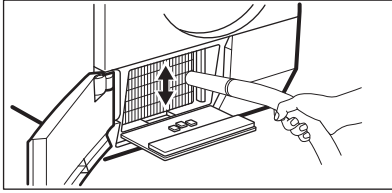

6.

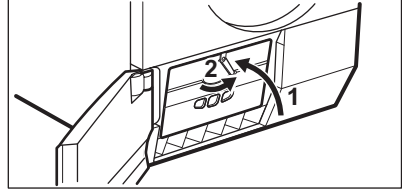

8.

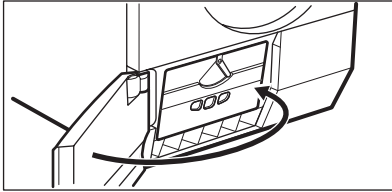

1) Dacă este necesar, o dată la 6 luni îndepărtați scamele din compartimentul schimbătorului de căldură. Puteți utiliza un aspirator.

## 11.4 Curățarea tamburului



### AVERTIZARE!

Scoateți din priză aparatul înainte de a-l curăța.

Folosiți un detergent cu săpun neutru pentru a curăța suprafața interioară a tamburului și striățiile tamburului. Uscați suprafețele curățate cu o cârpă moale.



### ATENȚIE!

Nu folosiți substanțe abrazive sau bureți de sârmă pentru a curăța tamburul.

Pentru curățare folosiți o cârpă umedă. Uscați suprafețele curățate cu o cârpă moale.



### ATENȚIE!

Nu folosiți agenți de curățare speciali pentru mobilă sau agenți de curățare care pot cauza coroziune pentru a curăța aparatul.

## 11.6 Curățarea fanțelor pentru fluxul de aer

Utilizați un aspirator pentru a scoate scamele din fanțele pentru fluxul de aer.

## 11.5 Curățarea panoului de comandă și a carcsei

Folosiți un detergent cu săpun neutru pentru a curăța panoul de comandă și carcasa.

# 12. DEPANARE

Problemă	Soluție posibilă
Nu puteți activa aparatul.	Verificați dacă ștecherul este introdus în priză.

Problemă	Soluție posibilă
	Verificați siguranța din tabloul de siguranțe (instalația locuinței).
Programul nu pornește.	Apăsați Start/Pauză.
	Verificați dacă ușa aparatului este închisă.
Ușa aparatului nu se închide.	Asigurați-vă că filtrul este instalat corect.
	Verificați dacă rufele au rămas prinse între ușa aparatului și garnitura de cauciuc.
Aparatul se oprește pe durata funcționării.	Verificați dacă recipientul pentru apă este gol. Apăsați Start/Pauză pentru a porni programul din nou.
Afișajul indică o durată mare a programului. <b>1)</b>	Verificați dacă greutatea rufelor este adecvată cu durata programului.
	Verificați dacă filtrul este curat.
	Rufele sunt prea ude. Centrifugați rufele din nou în mașina de spălat rufe.
	Verificați dacă temperatura camerei nu este prea ridicată.
Afișajul indică o durată mică a programului.	Setați programul Timp de uscare sau Foarte uscate.
Afișajul indică <b>Err</b> .	Dacă doriți să setați un program nou, dezactivați și activați aparatul.
	Verificați dacă opțiunile sunt adecvate programului.
Afișajul indică (de ex. <b>E51</b> ).	Dezactivați și activați aparatul. Porniți un program nou. Dacă problema apare din nou, contactați centrul de service.

**1)** După maxim 5 ore, programul se termină automat

#### **Dacă rezultatele uscării sunt nesatisfăcătoare**

- Programul setat nu a fost corect.
- Filtrul este înfundat.
- Condensatorul este înfundat.
- Au fost prea multe rufe în aparat.
- Tamburul este murdar.
- Setare incorectă a senzorului de conductivitate.
- Fantele pentru fluxul de aer sunt înfundate.

## 13. DATE TEHNICE

Înălțime x Lățime x Adâncime	850 x 600 x 600 mm (maxim 640 mm)
------------------------------	-----------------------------------

Adâncime maximă cu ușa aparatului deschisă	1090 mm
Lățime maximă cu ușa aparatului deschisă	950 mm
Înălțime reglabilă	850 mm (+ 15 mm - reglajul picioarelor)
Volumul tamburului	118 l
Volumul maxim de încărcare	8 kg
Tensiune	230 V
Frecvență	50 Hz
Siguranța necesară	5 A
Putere totală consumată	950 W
Clasa de eficiență energetică	<b>A+</b>
Consum de energie <sup>1)</sup>	<b>2,65 kWh</b>
Consumul anual de energie <sup>2)</sup>	308 kWh
Putere consumată în modul lăsat pornit (inactiv)	0,44 W
Putere consumată în modul oprit	0,44 W
Tip de utilizare	Casnică
Temperatura permisă a mediului ambiant	între + 5°C și + 35°C
Nivel de protecție împotriva pătrunderii particulelor solide și a umidității asigurat de capacul de protecție, cu excepția cazului în care echipamentul de joasă tensiune nu este deloc protejat împotriva umidității	<b>IPX4</b>

<sup>1)</sup> Cu referință la EN 61121. 8kg de bumbac centrifugat la 1000 rpm.

<sup>2)</sup> Consumul anual de energie în kWh, bazat pe 160 de cicluri de uscare ale programului standard de bumbac la încărcare completă sau parțială și consumul modurilor economice. Consumul efectiv de energie per ciclu va depinde de modul de utilizare al aparatului (REGLEMENTAREA (UE) Nr. 392/2012).

### 13.1 Valorile de consum

Program	Centrifugat la / umiditate reziduală	Timp de uscare	Consum de energie
Bumbac 8 kg			
Uscate pentru dulap	1400 rpm / 50%	159 min.	2,32 kWh

Program	Centrifugat la / umiditate reziduală	Timp de uscare	Consum de energie
	1000 rpm / 60%	181 min.	2,65 kWh
Uscate pentru călcat	1400 rpm / 50%	111 min.	1,66 kWh
	1000 rpm / 60%	127 min.	1,89 kWh
Sintetice 3,5 kg			
Uscate pentru dulap	1200 rpm / 40%	57 min.	0,64 kWh
	800 rpm / 50%	65 min.	0,72 kWh

## 14. INFORMAȚII PRIVIND MEDIUL

Reciclați materialele marcate cu simbolul . Pentru a recicla ambalajele, acestea trebuie puse în containerele corespunzătoare. Ajuțați la protejarea mediului și a sănătății umane și la reciclarea deșeurilor din aparatele electrice și electrocasnice. Nu aruncați

aparatele marcate cu acest simbol  împreună cu deșeurile menajere. Returnați produsul la centrul local de reciclare sau contactați administrația orașului dvs.







[www.electrolux.com/shop](http://www.electrolux.com/shop)



136933460-A-262014