



---

**HR** Perilica rublja  
**EL** Πλυντήριο ρούχων  
**HU** Mosógép

---

Upute za uporabu 2  
Οδηγίες Χρήσης 26  
Használati útmutató 52



# SADRŽAJ

1. SIGURNOSNE INFORMACIJE.....	3
2. SIGURNOSNE UPUTE.....	4
3. OPIS PROIZVODA.....	6
4. UPRAVLJAČKA PLOČA.....	6
5. TABLICA PROGRAMA.....	7
6. POTROŠNJA.....	10
7. OPCIJE.....	11
8. POSTAVKE.....	13
9. PRIJE PRVE UPORABE.....	13
10. SVAKODNEVNA UPORABA.....	14
11. SAVJETI.....	17
12. ČIŠĆENJE I ODRŽAVANJE.....	19
13. RJEŠAVANJE PROBLEMA.....	21
14. TEHNIČKI PODACI.....	24

## MISLIMO NA VAS

Hvala vam što ste kupili Electrolux uređaj. Izabrali ste proizvod koji sa sobom donosi desetljeća profesionalnog iskustva i inovacija. Domišljat i elegantan, projektiran je misleći na vas. Stoga, uvijek kada ga koristite, možete biti sigurni znajući da ćete svaki put dobiti izvrsne rezultate.

Dobrodošli u Electrolux.

**Posjetite našu internetsku stranicu za:**



Dobivanje savjeta o korištenju, prospekata, rješavanju problema, servisnim informacija:

**[www.electrolux.com/webselfservice](http://www.electrolux.com/webselfservice)**



Registriranje vašeg proizvoda za bolji servis:

**[www.registerelectrolux.com](http://www.registerelectrolux.com)**



Kupovinu dodatne opreme, potrošnog materijala i originalnih rezervnih dijelova za vaš uređaj:

**[www.electrolux.com/shop](http://www.electrolux.com/shop)**

## BRIGA O KUPCIMA I SERVIS

Preporučujemo uporabu originalnih rezervnih dijelova.

Prilikom kontaktiranja ovlaštenog servisnog centra, provjerite da su vam dostupni sljedeći podaci: Model, PNC, serijski broj.

Informacije možete pronaći na nazivnoj pločici.

 **Upozorenje / Oprez - sigurnosne informacije**

 **Opće informacije i savjeti**

 **Ekološke informacije**

Zadržava se pravo na izmjene.

## 1. ⚠ SIGURNOSNE INFORMACIJE

Prije postavljanja i korištenja uređaja pažljivo pročitajte isporučene upute. Proizvođač nije odgovoran za bilo kakvu ozljedu ili oštećenje koji su rezultat neispravnog postavljanja ili korištenja. Upute uvijek držite na sigurnom i pristupačnom mjestu za buduću upotrebu.

### 1.1 Sigurnost djece i slabijih osoba

- Ovaj uređaj mogu koristiti djeca od 8 godina pa na više i osobe smanjenih tjelesnih, osjetilnih ili mentalnih mogućnosti ili osobe koje ne raspolažu iskustvom ili znanjem ako su pod nadzorom osobe odgovorne za njihovu sigurnost i rade po uputama koje se odnose na sigurno korištenje uređaja te razumiju uključene opasnosti.
- Ne puštajte djecu da se igraju s uređajem.
- Djecu mlađu od 3 godine potrebno je držati podalje od uređaja tijekom cijelog vremena uporabe uređaja.
- Sva pakiranja držite izvan dohvata djece i odložite ih na odgovarajući način.
- Deterdžente čuvajte izvan dohvata djece.
- Djecu i kućne ljubimce držite podalje od otvorenih vrata uređaja.
- Bez nadzora djeca ne smiju čistiti uređaj i provoditi održavanje koje izvršava korisnik.

### 1.2 Opća sigurnost

- Ne mijenjajte specifikacije ovog uređaja.
- Ne prekoračujte maksimalnu težinu punjenja koja iznosi 7 kg (pogledajte poglavlje "Programi pranja").
- Radni tlak vode na ulazu vode iz izlaznog priključka mora biti između 0,5 bar (0,05 MPa) i 8 bar (0,8 MPa).
- Otvori za ventilaciju na bazi (ako je primjenjivo) ne smiju se pokrivati sagom, podloškom ili bilo kakvom podnom oblogom.
- Uređaj mora biti spojen na vodovodnu mrežu pomoću novog isporučenog kompleta crijeva ili drugih novih

kompleta crijeva koje je isporučio ovlaštenu servisni centar.

- Stari komplet cijevi ne smije se ponovno upotrijebiti.
- Ako je kabel napajanja oštećen, proizvođač, ovlaštenu servisni centar ili slično kvalificirana osoba mora ga zamijeniti kako bi se izbjegla opasnost od strujnog udara.
- Prije održavanja uređaj isključite, a utikač izvadite iz utičnice električnog napajanja.
- Za čišćenje uređaja ne koristite prskalice vode i/ili pare pod tlakom.
- Očistite uređaj vlažnom krpom. Koristite samo neutralne deterdžente. Nikada ne koristite abrazivna sredstva, jastučice za ribanje, otapala ili metalne predmete.

## 2. SIGURNOSNE UPUTE

### 2.1 Postavljanje

- Skinite pakiranje i transportne vijke.
- Transportne vijke čuvajte na sigurnom mjestu. Ako ćete uređaj u budućnosti premješati, morat ćete ih ponovno pričvrstiti kako biste blokirali bubanj i spriječili unutarnje oštećivanje.
- Prilikom pomicanja uređaja uvijek budite pažljivi jer je uređaj težak. Uvijek nosite zaštitne rukavice i zatvorenu obuću.
- Ne postavljajte i ne koristite oštećeni uređaj.
- Slijedite upute za postavljanje isporučene s uređajem.
- Uređaj ne postavljajte ili ne upotrebljavajte na mjestima gdje temperatura može biti niža od 0°C ili gdje je izložen vremenskim utjecajima.
- Površina na podu na koju će se postaviti uređaj mora biti ravna, stabilna, otporna na toplinu i čista.
- Provjerite cirkulira li zrak između uređaja i poda.
- Prilagodite nožice kako biste osigurali dovoljno prostora između uređaja i poda.

- Uređaj ne postavljajte na mjesta gdje se poklopac uređaja ne može potpuno otvoriti.
- Ispod uređaja ne stavljajte spremnik za prikupljanje vode koja možda curi. Kontaktirajte ovlaštenu servisni centar kako biste provjerili koji se pribor može upotrijebiti.

### 2.2 Spajanje na električnu mrežu

- Uređaj mora biti uzemljen.
- Uvijek koristite pravilno ugrađenu utičnicu sa zaštitom od strujnog udara.
- Provjerite podudaraju li se električni podaci na natpisnoj pločici s električnim napajanjem. Ako to nije slučaj, kontaktirajte električara.
- Ne koristite višeputne utikače i produžne kabele.
- Pazite da ne oštetite utikač i kabel napajanja. Ako je potrebno zamijeniti električni kabel, to mora izvršiti ovlaštenu servisni centar.
- Utikač naponskoga kabela uključite u utičnicu tek po završetku postavljanja. Provjerite postoji li pristup utikaču nakon postavljanja.

- Kabel napajanja ili utikač ne dodirujte vlažnim rukama.
- Ne povlačite za električni kabel da biste uređaj isključili iz strujne utičnice. Uvijek uhvatite i povucite utikač.
- Ovaj je uređaj usklađen s direktivama EEZ-a.

## 2.3 Spajkanje na dovod vode

- Ne oštećujte crijeva za vodu.
- Prije priključka na nove cijevi, cijevi koje dugo nisu korištene, nakon popravka ili instalacije novih uređaja (mjerila itd.), pustite da voda teče dok nije čista i bistra.
- Provjerite da nema vidljivih curenja tijekom i nakon prve uporabe uređaja.

## 2.4 Upotreba



### UPOZORENJE!

Opasnost od ozljeda, električnog udara, vatre, opekotina ili oštećenja uređaja.

- Ovaj uređaj namijenjen je isključivo upotrebi u domaćinstvu.
- Slijedite sigurnosne upute na ambalaži deterdženta.

- Zapaljive predmete ili vlažne predmete sa zapaljivim sredstvima ne stavljajte u uređaj, pored ili na njega.
- Pazite da su svi metalni predmeti izvađeni iz rublja.

## 2.5 Servisiranje

- Za popravak uređaja kontaktirajte ovlašteni servis.
- Koristite samo originalne rezervne dijelove.

## 2.6 Odlaganje



### UPOZORENJE!

Opasnost od ozljede ili gušenja.

- Uređaj isključite iz električnog napajanja i iz vodovodnog sustava.
- Odrežite kabel napajanja blizu uređaja i odložite ga.
- Uklonite bravu na vratima kako biste spriječili zatvaranje djece ili kućnih ljubimaca u bubnju.
- Uređaj odložite u skladu s lokalnim zahtjevima za odlaganje električne i elektroničke opreme (WEEE).

## 3. OPIS PROIZVODA

### 3.1 Pregled uređaja

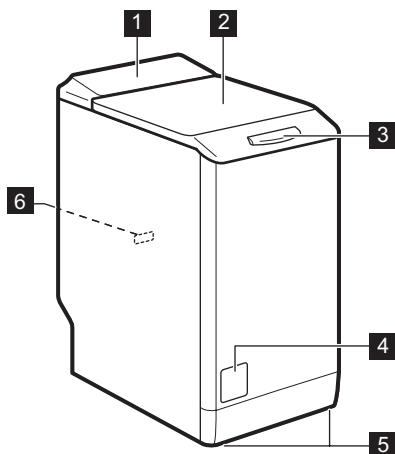

- 1** Upravljačka ploča
- 2** Poklopac
- 3** Mekani pristup
- 4** Filtar odvodne pumpe
- 5** Nožica za niveliranje uređaja
- 6** Natpisna pločica

## 4. UPRAVLJAČKA PLOČA

### 4.1 Opis upravljačke ploče

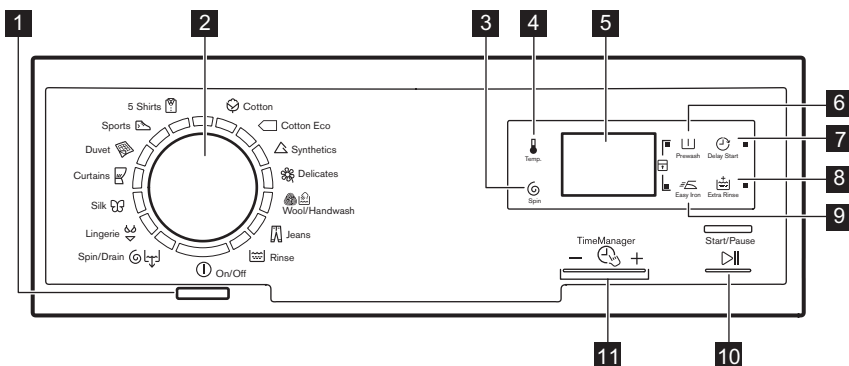

- 1** Tipka Uključeno/Isključeno (On/Off)
- 2** Programator
- 3** Dodirna tipka za smanjenje brzine centrifuge (Centrifuga)
- 4** Dodirna tipka temperature (Temperatura)
- 5** Zaslona
- 6** Dodirna tipka predpranja (Predpranje)
- 7** Dodirna tipka odgode početka (Odgoda start)
- 8** Dodirna tipka dodatnog ispiranja (Ekstra ispiranje)

9 Tipka Lako glačanje  (Lako glačanje)

10 Dodirna tipka Start/pauza  (Start/Pauza)

11 Dodirne tipke Upravljanje vremenom -  + (Time Manager)

## 4.2 Zaslون

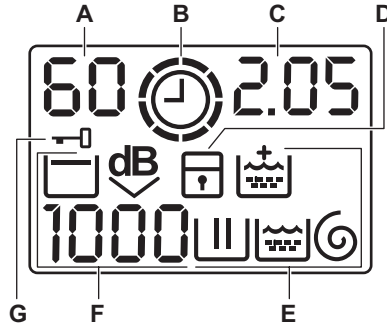

A. Područje temperature:

88: Indikator temperature

-- : Indikator hladne vode

B. : indikator Upravljanje vremenom.

C. Područje vremena:

• 1.25: trajanje programa

• 2h: odgoda početka

• E20: šifre alarma

• E r r: poruka pogreške

• 0: program pranja je završen.

D. : indikator roditeljske zaštite.

E. Indikatori pranja:

• : faza pranja

• : faze ispiranja

• : faze centrifugiranja

• : trajna opcija dodatnog ispiranja.

F. Područje centrifugiranja:

• 1888: indikator brzine centrifugiranja

• ----: indikator rada bez centrifugiranja













• : indikator zadržavanja vode

• dB: indikator Ekstra tiho.

G. : indikator zaključanog poklopca

## 5. TABLICA PROGRAMA

Program Raspon temperature	Maksimalna količina punjenja Maksimalna brzina centrifuge	Opis programa (Vrsta punjenja i stupanj zaprljanosti)
<b>Programi pranja</b>		

Program Raspon temperature	Maksimalna količina punjenja Maksimalna brzina centrifuge	Opis programa (Vrsta punjenja i stupanj zaprljanosti)
 Pamuk 90°C - hladno	7 kg 1200 o/min	<b>Bijeli i šareni pamuk postojanih boja.</b> Normalno i malo prljavo.
 Pamuk Eko <sup>1)</sup> 60° - 40°C	7 kg 1200 o/min	<b>Bijeli i šareni pamuk postojanih boja.</b> Normalno prljavo. Smanjuje se potrošnja energije i produljuje se vrijeme pranja.
 Sintetika 60°C - hladno	3 kg 1200 o/min	<b>Predmeti od sintetike ili miješanih tkanina.</b> Normalno prljavo.
 Osjetljivo 40° - hladno	2,5 kg 1200 o/min	<b>Osjetljive tkanine poput akrila, viskoze, predmeti od poliestera.</b> Normalno prljavo.
 Vuna/ ručno pranje 40° - hladno	1 kg 1200 o/min	<b>Vuneni predmeti perivi u perilici, vuneni predmeti koji se peru ručno i osjetljive tkanine sa simbolom "ručno pranje".<sup>2)</sup></b>
 Traper 60° - hladno	3 kg 1200 o/min	<b>Odjevni predmeti od traperi i džerseja.</b> Također i za odjeću tamnih boja.
 Ispiranja	7 kg 1200 o/min	Za ispiranje i centrifugiranje rublja. <b>Sve tkanine</b> osim vunениh i osjetljivih tkanina. Brzinu centrifuge smanjite u skladu s vrstom punjenja.
 Centrifuga / Izbacivanje vode <sup>3)</sup>	7 kg 1200 o/min	Za centrifugiranje rublja i izbacivanje vode iz bubnja. <b>Sve tkanine osim vunениh i osjetljivih tkanina.</b>
 Žensko donje rublje 40° - hladno	1 kg 800 o/min	Poseban program prikladan za vrlo osjetljive predmete kao što su osjetljivo žensko donje rublje, grudnjaci, donje rublje, itd.
 Svila 30°C	1 kg 800 o/min	Poseban program za <b>predmete od svile i miješane sintetike.</b>
 Zavjese 40° - hladno	3 kg 800 o/min	Posebni program za <b>zavjese</b> . Faza pretpranja započinje automatski. <sup>4)</sup>
 Popluni 60° - 30°C	2 kg 800 o/min	Posebni program za jedan <b>sintetički prekrivač, deku, poplun, prekrivač za krevet</b> i slično.
 Sportska lagana odjeća 30°C	2,5 kg 800 o/min	<b>Sintetičko i osjetljivo rublje.</b> Malo prljavi predmeti ili oni koje treba osvježiti.



Program Raspon temperature	Maksimalna količina punjenja Maksimalna brzina centri- fuge	Opis programa (Vrsta punjenja i stupanj zaprljanosti)
 5 košulja 30°C	1,5 kg 800 o/min	<b>Predmeti od sintetike i miješanih tkanina.</b> Malo prljavi predmeti i oni koje treba osvježiti. Za 5 - 6 košulja.

1) **Standardni programi za potrošnju energije s energetske oznake.** U skladu s odredbom 1061/2010, ovi programi predstavljaju "Standardni program za pranje pamuka na 60°C" i "Standardni program za pranje pamuka na 40°C". To su najučinkovitiji programi u pogledu kombinacije potrošnje vode i energije za pranje normalno prljavog pamučnog rublja.























Temperatura vode u određenoj fazi pranja može se razlikovati od deklarirane temperature odabranog programa.



2) Tijekom ovog ciklusa bubanj se polako okreće kako bi se osiguralo nježno pranje. Može izgledati kao da se bubanj ne okreće ili da se ne okreće ispravno.

3) Postavite brzinu centrifuge. Pazite da je prikladna za vrstu tkanine koja se pere. Ako postavite opciju Bez centrifugiranja, tada je dostupna samo faza izbacivanja vode.

4) U fazi pretpranja ne koristite deterdžent koji se ispiru samo vodom.

#### Kompatibilnost opcija programa

Faze								
	■	■	■	■	■	■	■	■
	■	■	■		■	■		■
	■	■	■	■	■	■	■	■
	■	■	■	■	■	■		■
	■	■	■	■		■		■
	■	■	■		■	■		■
	■	■	■	■		■		■
	■	■				■		
	■	■	■	■		■		
	■	■				■		
	■	■	■			■		■
	■					■		
	■					■		

Faze								
	■	■				■		
	■	■				■		

1) Postavite brzinu centrifuge. Pazite da je prikladna za vrstu tkanine koja se pere. Ako postavite opciju Bez centrifugiranja, tada je dostupna samo faza izbacivanja vode.

## 5.1 Woolmark Apparel Care - Plava



Ciklus pranja vune na ovom uređaju odobrila je kompanija Woolmark za pranje proizvoda od vune s oznakom "ručno pranje" uz uvjet da je rublje oprano u skladu s uputama proizvođača perilice. Pridržavajte se uputa na etiketi odjeće u vezi sušenja i drugih uvjeta pranja. M1145

U Ujedinjenom Kraljevstvu, Irskoj, Hong Kongu i Indiji, oznaka Woolmark je zaštićeni trgovački znak.

## 6. POTROŠNJA

**i** Podaci u ovoj tablici približni su. Razne okolnosti mogu utjecati na podatke: količina i vrsta rublja, temperatura vode i okoline.

**i** Na početku programa zaslون prikazuje trajanje programa za maksimalno punjenje. Tijekom faze pranja automatski se izračunava trajanje programa i može se značajno skratiti ako je punjenje manje od maksimalne količine (npr. pamuk na 60 °C, maksimalno punjenje 7 kg, trajanje programa prelazi 2 sata; stvarno punjenje 1 kg, trajanje programa bit će kraće od 1 sata). Kada program izračunava stvarno trajanje programa točka na zaslonu trepti.

Programi	Količina rublja (kg)	Potrošnja električne energije (kWh)	Potrošnja vode (u litrama)	Približno trajanje programa (u minutama)	Preostala vlaga (%) <sup>1)</sup>
Pamuk 60 °C	7	1,16	58	197	53
Pamuk 40 °C	7	0,61	56,2	192	53
Sintetika 40 °C	3	0,45	46	105	35

Programi	Količina rublja (kg)	Potrošnja električne energije (kWh)	Potrošnja vode (u litrama)	Približno trajanje programa (u minutama)	Preostala vlaga (%) <sup>1)</sup>
Osjetljivo 40 °C	2,5	0,55	46	90	35
Vuna/ručno pranje 30 °C <sup>2)</sup>	1	0,35	50	65	30
<b>Standardni programi za pamuk</b> ◀					
Standardni program za pamuk na 60 °C ◀	7	0,95	47	255	53
Standardni program za pamuk na 60 °C ◀	3,5	0,65	39	188	53
Standardni program za pamuk na 40 °C ◀	3,5	0,59	39	187	53

1) Po završetku faze centrifuge.

2) Nije dostupno kod nekih modela.

Isključeno stanje (W)	Način rada Stanje pripravnosti (W)
0.48	0.48
Podaci navedeni u gornjoj tablici u skladu su s odredbom komisije EU 1015/2010 za primjenu direktive 2009/125/EZ.	

## 7. OPCIJE

### 7.1 Temperatura 📉

Postavite ovu opciju za promjenu unaprijed zadane vrijednosti temperature.

Indikator -- == hladna voda.

Na zaslonu se prikazuje postavljena temperatura.

### 7.2 Centrifuga 🌀

Pomoću ove opcije možete smanjiti brzinu centrifuge.

Na zaslonu se prikazuje indikator postavljene brzine.

### Dodatne opcije centrifugiranja: Bez centrifuge

- Ovu opciju postavite za isključenje svih faza centrifuge.
- Postavite je za vrlo osjetljive tkanine.
- Faza ispiranja upotrebljava više vode za određene programe pranja.
- Na zaslonu se prikazuje indikator  
- - - .

### Kraj nakon ispiranja

- Postavite ovu funkciju kako bi se spriječilo gužvanje tkanina.
- Program pranja završava s vodom u bubnju. Buba se okreće u pravilnim

razmacima kako bi se spriječilo gužvanje rublja.

- Poklopac ostaje zaključan. Za otključavanje poklopca morate izbaciti vodu.
- Na zaslonu se prikazuje indikator .

 Za ispuštanje vode pogledajte "Po završetku programa".

### Ekstra tiho

- Postavite ovu opciju za isključivanje svih faza centrifugiranja i provođenja tihog pranja.
- Faza ispiranja upotrebljava više vode za određene programe pranja.
- Program pranja završava s vodom u bubnju. Bubljanje se okreće u pravilnim razmacima kako bi se spriječilo gužvanje rublja.
- Poklopac ostaje zaključan. Za otključavanje poklopca morate izbaciti vodu.
- Na zaslonu se prikazuje indikator .

 Za ispuštanje vode pogledajte "Po završetku programa".

### 7.3 Predpranje

Pomoću ove opcije možete programu pranja dodati fazu prepranja.

Koristite ovu opciju za jako zaprljano rublje.

Kada postavite ovu opciju, trajanje programa se produžuje.

Uključuje se odgovarajući indikator.

### 7.4 Odgođen start

Pomoću ove opcije možete odgoditi početak programa u rasponu od 30 minuta do 20 sati.

Na zaslonu se prikazuje odgovarajući indikator.

### 7.5 Ekstra ispiranje

Pomoću ove opcije možete programu pranja dodati nekoliko ispiranja.

Ovu opciju koristite za osobe koje su alergične na deterdžente i u područjima s mekom vodom.

Uključuje se odgovarajući indikator.

### 7.6 Lako glačanje

Uređaj pažljivo pere i centrifugira rublje kako bi se spriječilo gužvanje.



Uređaj smanjuje brzinu centrifuge, troši više vode i prilagođava trajanje programa vrsti rublja.

Uključuje se odgovarajući indikator.













### 7.7 Upravljanje vremenom

–  +

Kada postavite program pranja na zaslonu se prikazuje zadano trajanje programa.

Pritišćite  ili  za smanjenje ili povećanje trajanja programa.

Funkcija upravljanja vremenom dostupna je samo s programima u tablici.

Indikator						
 2)	■	■			■	
	■	■	■		■	■
	■	■			■	
	■	■	■	■	■	■
	■	■			■	
	■ 3)	■ 3)	■		■ 3)	■
	■	■			■	

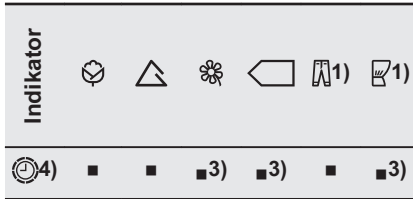



- 1) Ako je dostupno.
- 2) Najkraće: za osvježavanje odjeće.
- 3) Zadano trajanje programa.
- 4) Najdulje: Produljenje trajanja programa postupno smanjuje potrošnju energije. Optimalna faza zagrijavanja štedi energiju, a duljim se trajanjem zadržavaju isti rezultati pranja (osobito za normalna zaprljanja).



## 8. POSTAVKE

### 8.1 Roditeljska zaštita

Pomoću ove opcije možete spriječiti da se djeca igraju s upravljačkom pločom.

- Za **uključivanje/isključivanje** obe opcije istovremeno pritisnite  i  sve dok se indikator  **ne uključi/isključi**.

Ovu opciju možete uključiti:

- Nakon pritiska : opcije i programator su blokirani.
- Prije pritiska na tipku : uređaj ne može započeti s radom.

### 8.2 Zvučni signali

Zvučni signali oglašavaju se kada je:

- Program pranja završen.
- Uređaj u kvaru.

## 9. PRIJE PRVE UPORABE

1. Stavite 2 litre vode u spremnik za deterđent za fazu pranja. Ovime se uključuje sustav za izbacivanje vode.
2. Stavite malu količinu deterđenta u pretinac za fazu pranja.

Za **uključivanje/isključivanje** zvučnih signala, na 6 sekundi istovremeno pritisnite tipku  i .



Ako isključite zvučne signale, oni će nastaviti s radom ako dođe do kvara uređaja.

### 8.3 Trajno uključena funkcija dodatnog ispiranja

Ovom funkcijom možete trajno uključiti dodatno ispiranje kada podesite novi program.

- Za **uključivanje/isključivanje** ove opcije istovremeno pritisnite  i  sve dok se indikator  **ne uključi/isključi**.

3. Odaberite i pokrenite program za pamučno rublje na najvišoj temperaturi bez rublja.

Na taj ćete način ukloniti moguću preostalu prljavštinu s bubnja i kade.

## 10. SVAKODNEVNA UPORABA



### UPOZORENJE!

Pogledajte poglavlja sa sigurnosnim uputama.



### OPREZ!

Prije zatvaranja poklopca uređaja provjerite jeste li ispravno zatvorili bubanj.

### 10.1 Umetanje rublja

1. Otvorite poklopac uređaja.
  2. Pritisnite tipku **A**.
- Bubanj će se automatski otvoriti.
3. Stavite rublje u bubanj, umećući jedan po jedan komad.
  4. Protresite rublje prije stavljanja u uređaj.

Prizapite da bubanj ne pretrpate rubljem.

5. Zatvorite bubanj i poklopac.

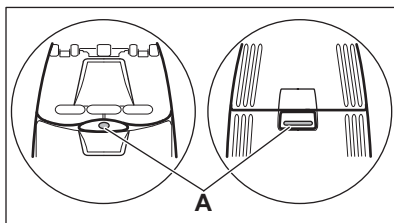

### 10.2 Punjenje deterdženta i dodataka

Izmjerite količinu sredstva za pranje i omekšivača.

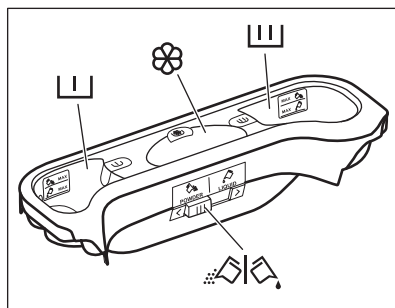

### 10.3 Odjeljci za deterdžent



### OPREZ!

Koristite isključivo posebne deterdžente za perilice rublja.



Uvijek se pridržavajte uputa na pakiranju deterdženta.

	Spremnik za deterdžent za fazu pretpranja. Oznake MAX označavaju najviše dozvoljene količine deterdženta (u prahu ili tekućeg).
	Spremnik za deterdžent za fazu pranja. Oznake MAX označavaju najviše dozvoljene količine deterdženta (u prahu ili tekućeg).
	Pretinac za tekuće dodatke (omekšivač rublja, štirka). Oznaka <b>M</b> označava maksimalnu razinu za tekuće dodatke.
	Pretinac za prašak ili tekući deterdžent.

## 10.4 Tekući deterdžent ili deterdžent u prahu

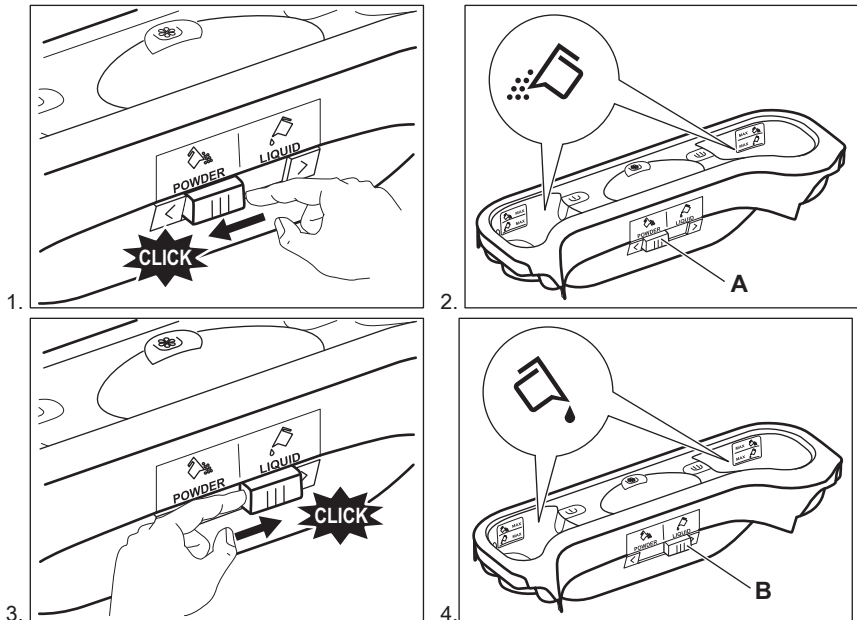

- Položaj **A** za deterdžent u prahu (tvornička postavka).
- Položaj **B** za tekući deterdžent.



### Kada upotrebljavate tekući deterdžent:

- Ne koristite želatinozne ili guste tekuće deterdžente.
- Ne stavljajte više od oznake maksimalne razine.

## 10.5 Uključivanje uređaja

Za uključivanje ili isključivanje uređaja pritisnite tipku . Kada se uređaj uključi, čuje se zvučni signal.

## 10.6 Odabir programa

- Okrenite programator i postavite program:
  - Uključuje se odgovarajući indikator programa.
  - Indikator trepće.
  - Na zaslonu se prikazuje razina Upravljanja vremenom, trajanje programa i indikatori faza programa.

- Po potrebi promijenite temperaturu, brzinu centrifuge, trajanje ciklusa ili dodajte dostupne funkcije. Kada uključite opciju, uključuje se indikator postavljene opcije.





Ako ste postavili neku pogrešnu opciju, na zaslonu se prikazuje poruka .

## 10.7 Pokretanje programa bez odgode početka

Pritisnite .

- Indikator prestaje bljeskati i ostaje uključen.

- Indikator  počinje bljeskati na zaslonu.
- Program započinje, poklopac je zaključan i na zaslonu se prikazuje indikator .
- Odvodna pumpa može kratko vrijeme raditi kada se uređaj puni vodom.





Nakon približno 15 minuta od početka programa:

- Uređaj automatski podešava trajanje programa prema količini punjenja.
- Na zaslonu se prikazuje novo vrijeme.

## 10.8 Pokretanje programa s odgodom početka





1. Pritišćite tipku odgode početka  sve dok se na zaslonu ne prikaže vrijeme odgođenog početka koje želite postaviti.

Na zaslonu se uključuje odgovarajući indikator.

2. Pritisnite :
  - Uređaj počinje s odbrojavanjem.
  - Vrata se zaključavaju, na zaslonu se prikazuje indikator .
  - Kad odbrojavanje završi, program se automatski pokreće.





Postavljenu odgodu početka možete poništiti ili promijeniti prije nego što pritisnete . Za poništavanje odgode početka:

- Za uključivanje pauze na uređaju pritisnite .
- Pritišćite  sve dok se na zaslonu ne prikaže .
- Ponovno pritisnite  za trenutačno pokretanje programa.

## 10.9 Prekidanje programa i mijenjanje opcija

Samo neke opcije možete promijeniti prije nego se izvedu.

1. Pritisnite . Indikator treperi.
2. Promijenite opcije.
3. Ponovno pritisnite . Program se nastavlja.

## 10.10 Poništavanje programa u tijeku

1. Na nekoliko sekundi pritisnite tipku  za poništavanje programa i isključivanje uređaja.
2. Ponovno pritisnite istu tipku za uključivanje uređaja. Sada možete odabrati novi program pranja.



Prije pokretanja novog programa, uređaj može ispuštati vodu. U tom slučaju, provjerite da je deterdžent još uvijek u odjeljku za deterdžent, a ako nije ponovno napunite deterdžent.

## 10.11 Otvaranje poklopca



Poklopac uređaja je zaključan dok traje program pranja ili odgoda početka. Na zaslonu se prikazuje indikator .



### OPREZ!

Ako su temperatura i razina vode u bubnju preveliki, ne možete otvoriti poklopac.

### Otvaranje poklopca dok traje faza odgode početka:





1. Pritisnite  za uključivanje pauze na uređaju.
2. Pričekajte da se indikator zaključanog poklopca  isključi.
3. Možete otvoriti poklopac.
4. Zatvorite poklopac i ponovno pritisnite tipku . Odgoda početka nastavlja s radom.



### Otvaranje poklopca dok je program u radu:

1. Na nekoliko sekundi pritisnite tipku  kako biste isključili uređaj.
2. Pričekajte nekoliko minuta i zatim otvorite vrata uređaja.
3. Zatvorite poklopac i ponovno postavite program.

### 10.12 Po završetku programa



- Uređaj se automatski zaustavlja.
- Oglašava se zvučni signal (ako je uključen).
- Na zaslonu se uključuje .
- Isključuje se indikator .
- Isključuje se indikator zaključanog poklopca .
- Možete otvoriti poklopac.
- Izvadite rublje iz uređaja. Provjerite je li bubanj prazan.
- Zatvorite slavinu.
- Pritisnite na nekoliko sekundi tipku  kako biste uređaj isključili.
- Vrata ostavite otvorena kako biste spriječili stvaranje plijesni i nastanak neugodnih mirisa.

### Program pranja je završen, ali u bubnju još ima vode:

- Bubanj se okreće u pravilnim razmacima kako bi se spriječilo gužvanje rublja.
- Indikator zaključanog poklopca  je uključen. Poklopac ostaje zaključan.
- Za otvaranje poklopca morate izbaciti vodu.

### Za izbacivanje vode:

1. Pritisnite . Uređaj izbacuje vodu iz bubnja i centrifugira.



2. Kako bi uređaj samo ispustio vodu, postavite . Ako je potrebno, smanjite brzinu centrifuge.
3. Kada se program završi i isključi se indikator zaključanog poklopca , možete otvoriti poklopac.
4. Pritisnite na nekoliko sekundi tipku  kako biste uređaj isključili.



Uređaj će automatski izbaciti vodu i centrifugirati rublje nakon otprilike 18 sati (osim za program pranja vune).

### 10.13 Opcija AUTO Stanje pripravnosti

Funkcija AUTO Stanje pripravnosti automatski isključuje uređaj kako bi se smanjila potrošnja energije kada:

- Uređaj ne koristite 5 minuta prije nego što pritisnete .
- Pritisnite tipku  za ponovno uključivanje uređaja.
- 5 minuta nakon završetka programa pranja.



Pritisnite tipku  za ponovno uključivanje uređaja. Na zaslonu se prikazuje vrijeme završetka zadnjeg postavljenog programa pranja. Okrenite programator kako biste odabrali novi ciklus.



Ako postavite program ili opciju koji završavaju s vodom u bubnju, AUTO Stanje pripravnosti funkcija **ne uključuje** uređaj kako bi vas podsjetila da ispraznite vodu.

## 11. SAVJETI

### 11.1 Punjenje rublja

- Rublje razdijelite na: bijelo, obojeno, sintetičko, osjetljivo i vunu.
- Pridržavajte se uputa za pranje na etiketama za njegu rublja.
- Bijele i obojene komade odjeće nemojte prati zajedno.
- Neki obojeni komadi odjeće mogu pustiti boju prilikom prvog pranja. Preporučujemo vam da ih prvi put perete odvojeno.
- Zakopčajte jastučnice, zatvorite patentne zatvarače, kukice i dugmad. Zavežite pojaseve.

- Ispraznite džepove i razvijte složene komade odjeće.
- Tkanine s više slojeva, vunu i odjeću s oslikanim ilustracijama okrenite na krivu stranu.
- Uklonite tvrdokorne mrlje.
- Tvrdokorne mrlje perite posebnim deterdžentom.
- Budite pažljivi sa zavjesama. Uklonite kukice i zavjesu stavite u vreću za pranje ili u jastučnicu.
- Ne perite rublje bez rubova ili s poderotinama. Za pranje malih i/ili osjetljivih predmeta (npr. grudnjaka sa žicom, remena, najlonki, itd.) upotrebljavajte vrećice za pranje.
- Vrlo malo punjenje može uzrokovati probleme s uravnoteženjem prilikom centrifugiranja. Ako se to dogodi, ručno rasporedite predmete u bubnju i ponovno pokrenite fazu centrifugiranja.

## 11.2 Tvrdokorne mrlje

Za neke mrlje voda i deterdžent nisu dovoljni.

Preporučujemo da te mrlje tretirate prije nego predmete stavite u uređaj.

U prodaji su dostupna specijalna sredstva za odstranjivanje mrlja. Koristite specijalno sredstvo koje je prikladno za vrstu mrlje i tkanine.

## 11.3 Deterdženti i dodaci

- Upotrebljavajte isključivo deterdžente i dodatke izrađene za perilice rublja:
  - deterdžente u prahu za sve vrste tkanina,
  - deterdžente u prahu za osjetljive (maks. temperatura 40 °C) i vunene tkanine,
  - tekuće deterdžente, po mogućnosti za programe pranja na nižim temperaturama (maks. 60 °C) za sve vrste tkanina ili posebne samo za vunene tkanine.

- Ne miješajte različite vrste deterdženata.
- Ne koristite više od propisane količine sredstva za pranje kako biste pomogli u očuvanju okoliša.
- Uvijek se pridržavajte uputa na pakiranju ovih proizvoda.
- Koristite ispravne proizvode za vrstu i boju rublja, temperaturu programa i razinu uprljanosti.
- Ako vaš uređaj nema spremnik deterdženta s jezičcem, tekući deterdžent dodajte korištenjem loptice za doziranje (isporučuje je proizvođač deterdženta).

## 11.4 Savjeti za očuvanje okoliša

- Za pranje normalno uprljanog rublja odaberite program bez predpranja.
- Program pranja uvijek pokrenite s maksimalnom dozvoljenom količinom rublja.
- Ako je potrebno, koristite sredstvo za odstranjivanje mrlja kada perete na nižim temperaturama.
- Kako biste koristili ispravnu količinu deterdženta, provjerite tvrdoću vode u vašem sustavu. Pogledajte "Tvrdoća vode".

## 11.5 Tvrdoća vode

Ako je tvrdoća vode na vašem području visoka ili umjerena, preporučujemo korištenje omekšivača vode za perilice rublja. U područjima gdje je voda meka nije potrebno koristiti omekšivače za vodu.

Kako biste saznali tvrdoću vode u svom području, kontaktirajte vodoopskrbno poduzeće.

Upotrebljavajte odgovarajuću količinu omekšivača vode. Pridržavajte se uputa na pakiranju proizvoda.

## 12. ČIŠĆENJE I ODRŽAVANJE



**UPOZORENJE!**  
Pogledajte poglavlja sa sigurnosnim uputama.

### 12.1 Vanjsko čišćenje

Uređaj čistite samo sapunom i toplom vodom. Potpuno osušite sve površine.



**OPREZI!**  
Ne koristite alkohol, otapala ili kemijske proizvode.

### 12.2 Uklanjanje kamenca

Ako je tvrdoća vode na vašem području visoka ili umjerena, preporučujemo korištenje proizvoda za uklanjanje kamenca za perilice rublja.

Redovito provjeravajte bubanj kako biste spriječili nastanak kamenca i hrđe.

### 12.4 Čišćenje spremnika za deterdžent

1.

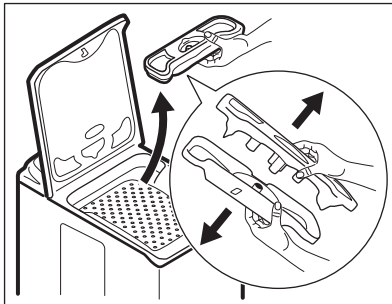

2.

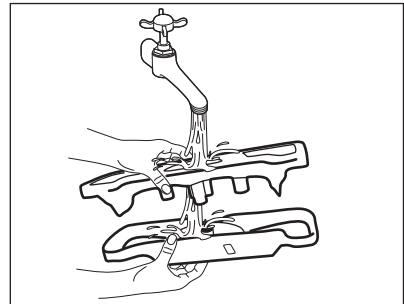

3.

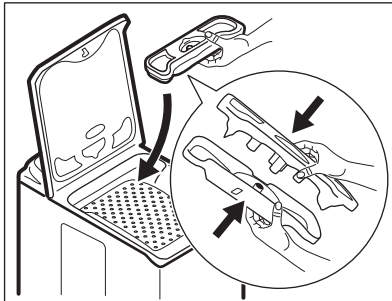

Za uklanjanje čestica hrđe upotrebljavajte samo posebne proizvode za perilice rublja. Prilikom uklanjanja kamenca, nemojte stavljati rublje u bubanj.



Uvijek se pridržavajte uputa na pakiranju proizvoda.

### 12.3 Pranje radi održavanja

Korištenjem programa s niskim temperaturama pranja, moguće je da nešto deterdženta ostane u bubnju. Redovito provodite pranje radi održavanja. To možete učiniti na sljedeći način:

- Potpuno ispraznite bubanj.
- Odaberite program za pranje pamuka s najvišom temperaturom i malom količinom deterdženta.

## 12.5 Čišćenje odvodnog filtera



Ne čistite ispusni filter ako je voda u uređaju vruća.

1.

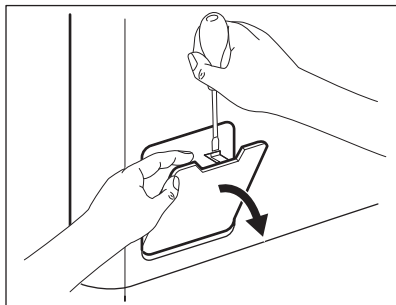

2.

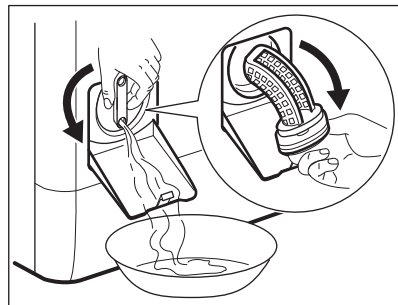

3.

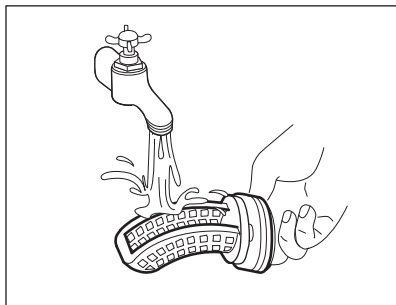

4.

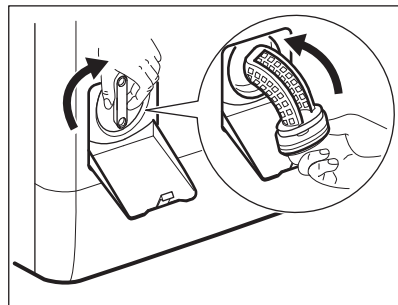

5.

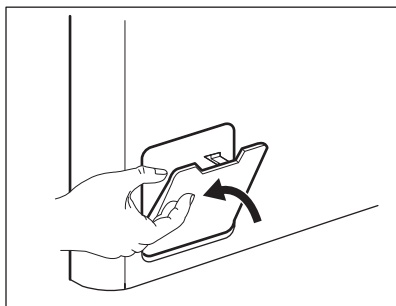

## 12.6 Čišćenje filtra crijeva za dovod vode i filtra ventila

1.

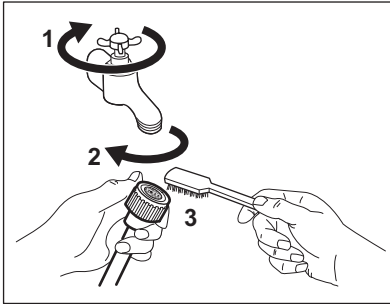

2.

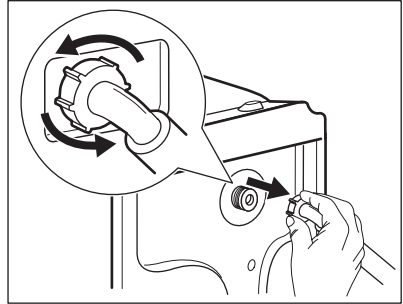

3.

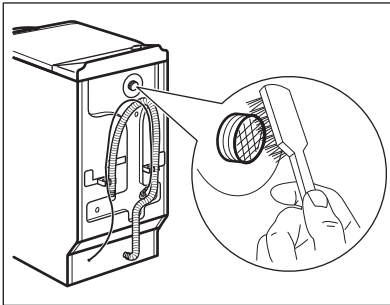

4.

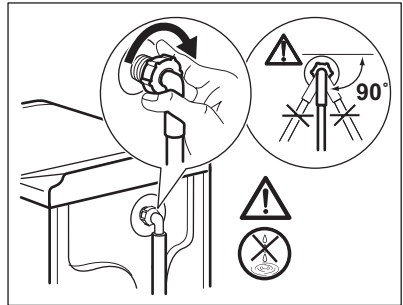

## 12.7 Izbacivanje vode u nuždi

Zbog kvara uređaj ne može izbaciti vodu.

Ako se ovo dogodi, provedite korake (1) do (5) iz poglavlja 'Čišćenje ispusnog filtra'. Po potrebi očistite pumpu.

4. Ispraznite odvodnu pumpu. Pogledajte postupak za izbacivanje vode u nuždi.
5. Kad se odvodna pumpa isprazni, ponovno postavite crijevo za dovod vode.

## 12.8 Zaštita od zamrzavanja

Ako se uređaj postavi u području u kojem temperatura može pasti ispod 0° C, ispraznite preostalu vodu iz crijeva za dovod vode i pumpe za izbacivanje vode.

1. Utičać izvucite iz utičnice električne mreže.
2. Zatvorite slavinu.
3. Oba kraja crijeva za dovod vode stavite u posudu i pustite da voda isteče iz crijeva.



### UPOZORENJE!

Prije nego ponovno koristite uređaj, provjerite je li temperatura u prostoriji viša od 0 °C. Proizvođač ne odgovara za štete uzrokovane niskim temperaturama.

## 13. RJEŠAVANJE PROBLEMA



### UPOZORENJE!

Pogledajte poglavlja sa sigurnosnim uputama.

### 13.1 Uvod

Uređaj se ne pokreće ili se zaustavlja tijekom rada.

Najprije pokušajte pronaći rješenje problema (pogledajte tablicu). Ako problem i dalje postoji, obratite se ovlaštenom servisnom centru.

**Uz neke se probleme oglašava zvučni signal i zaslon prikazuje šifru alarma:**

- **E10** - Uređaj se ne puni vodom na ispravan način.
- **E20** - Uređaj ne izbacuje vodu.
- **E40** - Poklopac uređaja ili vrata bubnja su otvoreni ili nisu ispravno zatvoreni. Provjerite oboje!

- **E40** - Napajanje je nestabilno. Pričekajte dok se napajanje ne stabilizira.
- **E40** - Vrata bubnja su otvorena ili nisu ispravno zatvorena. Zatvorite vrata bubnja!



**UPOZORENJE!**

Prije provjere isključite uređaj.

## 13.2 Moguće greške

Problem	Moguće rješenje
Program ne započinje s radom.	Provjerite je li kabel glavnog napajanja uključen u utičnicu.
	Pazite da su poklopac uređaja i vrata bubnja ispravno zatvoreni.
	Provjerite da u kutiji s osiguračima nema oštećenog osigurača.
	Provjerite je li pritisnuta tipka Start/Pauza.
	Ako je postavljena odgoda početka, poništite postavku ili pričekajte završetak odbrojavanja.
	Ako je uključena, isključite funkciju roditeljske zaštite.
Uređaj se ne puni vodom na ispravan način.	Provjerite je li slavina otvorena.
	Provjerite da tlak dovoda vode nije prenizak. Ovu informaciju potražite kod lokalnog distributera vode.
	Provjerite da slavina nije začepljena.
	Provjerite da filter crijeva za dovod i filter ventila nisu začepljeni. Pogledajte poglavlje "Čišćenje i održavanje".
	Provjerite da dovodno crijevo nije prignječeno ili savijeno.
	Provjerite je li priključak crijeva za dovod vode pravilno izveden.
Uređaj se ne puni vodom i odmah izbacuje vodu.	Provjerite nalazi li se crijevo za odvod vode u ispravnom položaju. Crijevo je možda prenisko postavljeno.
Uređaj ne odvodi vodu.	Provjerite da sifon nije začepljen.
	Provjerite da odvodno crijevo nije prignječeno ili savijeno.

<b>Problem</b>	<b>Moguće rješenje</b>
	Provjerite da filter odvoda nije začepljen. Po potrebi očistite filter. Pogledajte poglavlje "Čišćenje i održavanje".
	Provjerite je li priključak crijeva za odvod vode pravilno izveden.
	Ako ste postavili program bez faze izbacivanja vode, postavite program za izbacivanje vode.
	Postavite program za izbacivanje vode ako ste odabrali jednu od opcija koja po dovršetku zadržava vodu u bubnju.
Faza centrifugiranja ne radi ili ciklus pranja traje dulje od uobičajenog.	Postavite brzinu centrifuge. Postavite program za izbacivanje vode ako ste odabrali jednu od opcija koja završava s vodom u bubnju.
	Provjerite da filter odvoda nije začepljen. Po potrebi očistite filter. Pogledajte poglavlje "Čišćenje i održavanje".
	Ručno rasporedite predmete u bubnju i ponovno pokrenite fazu centrifugiranja. Ovaj problem može uzrokovati nestabilnost uređaja.
Voda curi po podu.	Provjerite jesu li spojevi crijeva za vodu zategnuti i da nema curenja vode.
	Provjerite da crijevo za odvod vode nije oštećeno.
	Provjerite upotrebljavate li odgovarajuću vrstu i ispravnu količinu deterdženta.
Poklopac uređaja ne može se otvoriti.	Provjerite je li program pranja završen.
	Postavite program izbacivanja vode ili centrifuge ako u bubnju ima vode.
Uređaj proizvodi neobičan zvuk.	Provjerite je li uređaj ispravno niveliran. Pogledajte "Postavljanje".
	Provjerite jesu li skinuti pakiranje i transportni vijci. Pogledajte "Postavljanje".
	Dodajte još rublja u bubanj. Stavili ste premalo rublja.
Ciklus traje kraće nego što je prikazano.	Uređaj izračunava novo vrijeme ovisno o količini punjenja. Pogledajte poglavlje "Potrošnja".
Ciklus traje dulje nego što je prikazano.	Neravnomjerno punjenje produljuje trajanje. To je uobičajeno ponašanje uređaja.
Rezultati pranja nisu zadovoljavajući.	Povećajte količinu deterdženta ili koristite neku drugu marku.
	Prije pranja upotrijebite poseban proizvod za uklanjanje tvrdokornih mrlja.

Problem	Moguće rješenje
	Provjerite jeste li odabrali ispravnu temperaturu.
	Smanjite količinu rublja.
Ne možete postaviti određenu opciju.	Provjerite jeste li pritisnuli samo željenu tipku (tipke).

Nakon provjere uključite uređaj. Program se nastavlja u točki u kojoj je prekinut.

Ako ponovno dođe do kvara, obratite se servisnom centru.

Ako se na zaslonu prikazuju drugi kodovi alarma. Isključite i uključite uređaj. Ako se problem i dalje javlja, obratite se ovlaštenom servisnom centru.

## 14. TEHNIČKI PODACI

Dimenzije	Širina / Visina / Dubina / Ukupna dubina	400 mm/ 890 mm/ 600 mm/ 600 mm
Spajanje na električnu mrežu	Napon Ukupna snaga Osigurač Frekvencija	230 V 2200 W 10 A 50 Hz
Razina zaštite protiv ulaska krutih čestica i vlage osigurana je zaštitnim poklopcem, osim na mjestima gdje niskonaponska oprema nema zaštitu od vlage		IPX4
TLak dovoda vode	Minimalno Maksimalno	0,5 bar (0,05 MPa) 8 bar (0,8 MPa)
Dovod vode <sup>1)</sup>		Hladna voda
Maksimalna količina rublja	Pamuk	7 kg
Klasa energetske učinkovitosti		A+++
Brzina centrifugiranja	Maksimalno	1200 o/min.

<sup>1)</sup> Crijevo za dovod vode spojite na slavinu s navojem 3/4".

### 14.1 Dodatni tehnički podaci

Logotip marke	ELECTROLUX
Naziv distributera	Electrolux Lehel Kft 1142 Budapest Erzsébet kir.né útja 87
Naziv modela	EWT 1276ELW
	Mjerna jedinica



<b>Energetska klasa</b>	(na ljestvici od <b>A</b> do <b>D</b> , gdje je <b>A</b> - najučinkovitija, a <b>D</b> - najmanje učinkovita)	A+++
<b>Učinkovitost pranja</b>	(na ljestvici od <b>A</b> do <b>G</b> , gdje je <b>A</b> - najučinkovitije pranje, a <b>G</b> - najmanje učinkovito pranje)	A
<b>Učinkovitost sušenja centrifugom</b>	(na ljestvici od <b>A</b> do <b>G</b> , gdje je <b>A</b> - bolje, a <b>G</b> - lošije)	B
<b>Preostala vlaga</b>	%	53
<b>Maksimalna brzina centrifuge</b>	o/min	1200
<b>Težina punjenja</b>	kg	7
<b>Prosječna godišnja potrošnja<sup>1)</sup></b>	kWh	175
<b>Prosječna godišnja potrošnja vode<sup>1)</sup></b>	litre	9990
<b>Buka pranja kod uobičajenog programa za pranje pamuka na 60°C</b>	dB/A	57
<b>Buka centrifugiranja kod uobičajenog programa za pranje pamuka na 60°C</b>	dB/A	76

<sup>1)</sup> Usklađeno s EN60456.

## 15. BRIGA ZA OKOLIŠ

Reciklirajte materijale sa simbolom . Ambalažu za recikliranje odložite u prikladne spremnike. Pomozite u zaštiti okoliša i ljudskog zdravlja, kao i u recikliranju otpada od električnih i elektroničkih uređaja. Uređaje označene

simbolom  ne bacajte zajedno s kućnim otpadom. Proizvod odnesite na lokalno reciklažno mjesto ili kontaktirajte nadležnu službu.

## ΠΕΡΙΕΧΟΜΕΝΑ

1. ΠΛΗΡΟΦΟΡΙΕΣ ΓΙΑ ΤΗΝ ΑΣΦΑΛΕΙΑ.....	27
2. ΟΔΗΓΙΕΣ ΓΙΑ ΤΗΝ ΑΣΦΑΛΕΙΑ.....	28
3. ΠΕΡΙΓΡΑΦΗ ΠΡΟΪΟΝΤΟΣ.....	30
4. ΠΙΝΑΚΑΣ ΧΕΙΡΙΣΤΗΡΙΩΝ.....	30
5. ΠΙΝΑΚΑΣ ΠΡΟΓΡΑΜΜΑΤΩΝ.....	32
6. ΤΙΜΕΣ ΚΑΤΑΝΑΛΩΣΗΣ.....	34
7. ΕΠΙΛΟΓΕΣ.....	35
8. ΡΥΘΜΙΣΕΙΣ.....	37
9. ΠΡΙΝ ΑΠΟ ΤΗΝ ΠΡΩΤΗ ΧΡΗΣΗ.....	38
10. ΚΑΘΗΜΕΡΙΝΗ ΧΡΗΣΗ.....	38
11. ΥΠΟΔΕΙΞΕΙΣ ΚΑΙ ΣΥΜΒΟΥΛΕΣ.....	42
12. ΦΡΟΝΤΙΔΑ ΚΑΙ ΚΑΘΑΡΙΣΜΑ.....	43
13. ΑΝΤΙΜΕΤΩΠΙΣΗ ΠΡΟΒΛΗΜΑΤΩΝ.....	47
14. ΤΕΧΝΙΚΑ ΧΑΡΑΚΤΗΡΙΣΤΙΚΑ.....	49

## ΜΕ ΓΝΩΜΟΝΑ ΤΙΣ ΑΝΑΓΚΕΣ ΣΑΣ

Σας ευχαριστούμε που αγοράσατε μια συσκευή της Electrolux. Έχετε επιλέξει ένα προϊόν το οποίο συνοδεύεται από δεκαετίες επαγγελματικής εμπειρίας και καινοτομίας. Εύχρηστο και κομψό, έχει σχεδιαστεί με γνώμονα τις ανάγκες σας. Επομένως, όποτε το χρησιμοποιείτε, μπορείτε να αισθάνεστε ασφαλείς γνωρίζοντας ότι θα έχετε τέλεια αποτελέσματα κάθε φορά.

Καλώς ορίσατε στην Electrolux.

**Επισκεφθείτε την ιστοσελίδα μας για να:**



Βρείτε υποδείξεις χρήσης, φυλλάδια, συμβουλές για την επίλυση προβλημάτων, πληροφορίες συντήρησης:

**[www.electrolux.com/webselfservice](http://www.electrolux.com/webselfservice)**



Καταχωρήστε το προϊόν σας, ώστε να έχετε καλύτερο σέρβις:

**[www.registerelectrolux.com](http://www.registerelectrolux.com)**



Αγοράστε εξαρτήματα, αναλώσιμα και γνήσια ανταλλακτικά για τη συσκευή σας:

**[www.electrolux.com/shop](http://www.electrolux.com/shop)**

## ΥΠΟΣΤΗΡΙΞΗ ΠΕΛΑΤΩΝ ΚΑΙ ΣΕΡΒΙΣ

Συνιστάται η χρήση γνήσιων ανταλλακτικών.

Όταν επικοινωνείτε με το σέρβις, βεβαιωθείτε ότι έχετε διαθέσιμα τα ακόλουθα στοιχεία: Μοντέλο, Κωδ. προϊόντος (PNC), Αριθμός σειράς.

Τα στοιχεία αυτά θα τα βρείτε στην πινακίδα τεχνικών χαρακτηριστικών.

⚠ Προειδοποίηση / Προσοχή - Πληροφορίες για την ασφάλεια

ℹ Γενικές πληροφορίες και συμβουλές

📄 Πληροφορίες σχετικά με το περιβάλλον

Υπόκειται σε αλλαγές χωρίς προειδοποίηση.

## 1. ⚠ ΠΛΗΡΟΦΟΡΙΕΣ ΓΙΑ ΤΗΝ ΑΣΦΑΛΕΙΑ

Πριν από την εγκατάσταση και τη χρήση της συσκευής, διαβάστε προσεκτικά τις παρεχόμενες οδηγίες. Ο κατασκευαστής δεν είναι υπεύθυνος για τυχόν τραυματισμούς ή ζημιές που είναι αποτέλεσμα λανθασμένης εγκατάστασης ή χρήσης. Να φυλάσσετε πάντα αυτές τις οδηγίες σε ένα ασφαλές μέρος με εύκολη πρόσβαση για μελλοντική αναφορά.

### 1.1 Ασφάλεια παιδιών και ευπαθών ατόμων

- Η συσκευή αυτή μπορεί να χρησιμοποιηθεί από παιδιά ηλικίας 8 ετών και άνω και από άτομα με μειωμένες σωματικές, αισθητηριακές ή πνευματικές δυνατότητες ή έλλειψη εμπειρίας και γνώσης, εάν επιβλέπονται ή έχουν λάβει οδηγίες σχετικά με τη χρήση της συσκευής με ασφαλή τρόπο και κατανοούν τους κινδύνους που ενέχονται.
- Μην αφήνετε τα παιδιά να παίζουν με τη συσκευή.
- Παιδιά ηλικίας 3 ετών ή μικρότερα πρέπει να κρατούνται συνεχώς μακριά από τη συσκευή όταν αυτή βρίσκεται σε λειτουργία.
- Φυλάσσετε όλα τα υλικά συσκευασίας μακριά από τα παιδιά και απορρίψτε τα κατάλληλα.
- Φυλάσσετε τα απορρυπαντικά μακριά από τα παιδιά.
- Κρατάτε τα παιδιά και τα κατοικίδια ζώα μακριά από την πόρτα της συσκευής όταν αυτή είναι ανοιχτή.
- Τα παιδιά δεν πρέπει να εκτελούν τον καθαρισμό και τη συντήρηση που εκτελεί ο χρήστης στη συσκευή χωρίς επίβλεψη.

### 1.2 Γενικές πληροφορίες για την ασφάλεια

- Μην αλλάζετε τις προδιαγραφές αυτής της συσκευής.
- Μην υπερβαίνετε το μέγιστο φορτίο των 7 kg (ανατρέξτε στο κεφάλαιο «Πίνακας προγραμμάτων»).
- Η πίεση λειτουργίας νερού στο σημείο εισόδου νερού από τη σύνδεση εξόδου πρέπει να είναι μεταξύ 0,5 bar (0,05 MPa) και 8 bar (0,8 MPa).

- Το άνοιγμα αερισμού που βρίσκεται στη βάση της συσκευής (κατά περίπτωση) δεν πρέπει να καλύπτεται από τυχόν χαλί, μοκέτα ή οποιοδήποτε άλλο κάλυμμα δαπέδου.
- Η συσκευή πρέπει να συνδεθεί στην παροχή νερού, χρησιμοποιώντας τα καινούργια σετ σωλήνων, ή άλλα καινούρια σετ σωλήνων που τη συνοδεύουν από το Εξουσιοδοτημένο Κέντρο Σέρβις.
- Δεν επιτρέπεται η επαναχρησιμοποίηση παλιών σετ σωλήνων.
- Εάν το καλώδιο τροφοδοσίας έχει υποστεί φθορές, θα πρέπει να αντικατασταθεί από τον κατασκευαστή, το Εξουσιοδοτημένο Κέντρο Σέρβις ή ένα κατάλληλα καταρτισμένο άτομο, ώστε να αποφευχθεί τυχόν κίνδυνος από το ηλεκτρικό ρεύμα.
- Πριν από οποιαδήποτε εκτέλεση εργασίας συντήρησης, απενεργοποιήστε τη συσκευή και αποσυνδέστε το φισ τροφοδοσίας από την πρίζα.
- Μη χρησιμοποιείτε ψεκασμό υψηλής πίεσης με νερό ή/και ατμό για τον καθαρισμό της συσκευής.
- Καθαρίστε τη συσκευή με ένα νωπό πανί. Χρησιμοποιείτε μόνο ουδέτερα απορρυπαντικά. Μη χρησιμοποιείτε λειαντικά προϊόντα, σφουγγαράκια που χαράσσουν, διαλύτες ή μεταλλικά αντικείμενα.

## 2. ΟΔΗΓΙΕΣ ΓΙΑ ΤΗΝ ΑΣΦΑΛΕΙΑ

### 2.1 Εγκατάσταση

- Αφαιρέστε όλα τα υλικά συσκευασίας και τους πείρους μεταφοράς.
- Φυλάξτε τους πείρους μεταφοράς σε ασφαλές μέρος. Αν η συσκευή πρέπει να μετακινηθεί κάποια στιγμή στο μέλλον, πρέπει να επανατοποθετηθούν ώστε να ασφαλισουν τον κάδο και να αποφευχθεί εσωτερική ζημιά.
- Πάντα να προσέχετε όταν μετακινείτε τη συσκευή καθώς είναι βαριά. Να χρησιμοποιείτε πάντα γάντια ασφαλείας και κλειστά παπούτσια.
- Εάν η συσκευή έχει υποστεί ζημιά, μην προβείτε σε εγκατάσταση ή χρήση της.
- Ακολουθείτε τις οδηγίες εγκατάστασης που παρέχονται με τη συσκευή.
- Μην εγκαθιστάτε και μη χρησιμοποιείτε τη συσκευή σε χώρο όπου η θερμοκρασία μπορεί να είναι χαμηλότερη από 0°C ή σε χώρο που εκτίθεται στις καιρικές συνθήκες.
- Το δάπεδο επάνω στο οποίο εγκαθιστάτε τη συσκευή πρέπει να είναι επίπεδο, σταθερό, ανθεκτικό στη θερμότητα και καθαρό.

- Βεβαιωθείτε ότι υπάρχει κυκλοφορία αέρα μεταξύ της συσκευής και του δαπέδου.
- Ρυθμίστε κατάλληλα τα πόδια, ώστε να υπάρχει ο απαραίτητος χώρος μεταξύ της συσκευής και του δαπέδου.
- Μην εγκαθιστάτε τη συσκευή σε χώρο όπου το καπάκι της δεν μπορεί να ανοίξει πλήρως.
- Μην τοποθετείτε κάποιο δοχείο κάτω από τη συσκευή για τη συλλογή πιθανής διαρροής νερού. Επικοινωνήστε με το Εξουσιοδοτημένο Κέντρο Σέρβις για να επιβεβαιώσετε ποια εξαρτήματα επιτρέπεται να χρησιμοποιηθούν.

## 2.2 Ηλεκτρική σύνδεση

- Η συσκευή πρέπει να είναι γειωμένη.
- Χρησιμοποιείτε πάντα σωστά εγκατεστημένη πρίζα με προστασία κατά της ηλεκτροπληξίας.
- Βεβαιωθείτε ότι οι πληροφορίες σχετικά με το ηλεκτρικό ρεύμα στην πινακίδα τεχνικών χαρακτηριστικών συμφωνούν με την παροχή ρεύματος. Αν δεν συμφωνούν, επικοινωνήστε με ηλεκτρολόγο.
- Μην χρησιμοποιείτε πολύπριζα και μπαλαντέζες.
- Προσέχετε να μην προκληθεί ζημιά στο φις τροφοδοσίας και το καλώδιο τροφοδοσίας. Σε περίπτωση που πρέπει να αντικατασταθεί το καλώδιο τροφοδοσίας της συσκευής, η αντικατάσταση πρέπει να γίνει από το Εξουσιοδοτημένο Κέντρο Σέρβις μας.
- Συνδέστε το φις τροφοδοσίας στην πρίζα μόνον αφού έχει ολοκληρωθεί η εγκατάσταση. Μετά την εγκατάσταση, βεβαιωθείτε ότι είναι δυνατή η πρόσβαση στο φις τροφοδοσίας.
- Μην αγγίζετε το καλώδιο τροφοδοσίας ή το φις τροφοδοσίας με βρεγμένα χέρια.
- Μην τραβάτε το καλώδιο τροφοδοσίας για να αποσυνδέσετε τη συσκευή. Τραβάτε πάντα το φις τροφοδοσίας.
- Η συσκευή αυτή συμμορφώνεται με τις Οδηγίες της ΕΟΚ.

## 2.3 Σύνδεση νερού

- Μην προκαλείτε ζημιά στους σωλήνες νερού.
- Πριν από τη σύνδεση της συσκευής σε καινούριους σωλήνες καινούριους, σε σωλήνες που δεν έχουν χρησιμοποιηθεί για πολύ καιρό, σε σωλήνες όπου έχουν πραγματοποιηθεί επισκευές ή έχουν εγκατασταθεί καινούριες συσκευές (μετρητές νερού, κ.λπ.), αφήστε το νερό να τρέξει μέχρι να καθαρισει.
- Βεβαιωθείτε ότι δεν υπάρχουν ορατές διαρροές νερού κατά τη διάρκεια και μετά την πρώτη χρήση της συσκευής.

## 2.4 Χρήση



### ΠΡΟΕΙΔΟΠΟΙΗΣΗ!

Κίνδυνος τραυματισμού, ηλεκτροπληξίας, πυρκαγιάς, εγκαυμάτων ή βλάβης της συσκευής.

- Αυτή η συσκευή προορίζεται μόνο για οικιακή χρήση.
- Ακολουθείτε τις οδηγίες ασφαλείας που παρέχονται στη συσκευασία του απορρυπαντικού.
- Μην τοποθετείτε μέσα, κοντά ή επάνω στη συσκευή εύφλεκτα αντικείμενα ή αντικείμενα εμποτισμένα με εύφλεκτα προϊόντα.
- Βεβαιωθείτε ότι έχουν αφαιρεθεί όλα τα μεταλλικά αντικείμενα από τα ρούχα.

## 2.5 Σέρβις

- Για να επισκευάσετε τη συσκευή, επικοινωνήστε με ένα Εξουσιοδοτημένο Κέντρο Σέρβις.
- Χρησιμοποιείτε μόνο γνήσια ανταλλακτικά.

## 2.6 Απόρριψη



### ΠΡΟΕΙΔΟΠΟΙΗΣΗ!

Κίνδυνος τραυματισμού ή ασφυξίας.

- Αποσυνδέστε τη συσκευή από την παροχή ρεύματος και νερού.
- Κόψτε το καλώδιο τροφοδοσίας κοντά στη συσκευή και απορρίψτε το.

- Αφαιρέστε το μάνταλο της πόρτας για να αποτραπεί ο εγκλεισμός παιδιών ή ζώων μέσα στον κάδο.
- Απορρίψτε τη συσκευή σύμφωνα με τις τοπικές διατάξεις για την απόρριψη

αποβλήτων ηλεκτρικού και ηλεκτρονικού εξοπλισμού (ΑΗΗΕ).

### 3. ΠΕΡΙΓΡΑΦΗ ΠΡΟΪΟΝΤΟΣ

#### 3.1 Επισκόπηση συσκευής

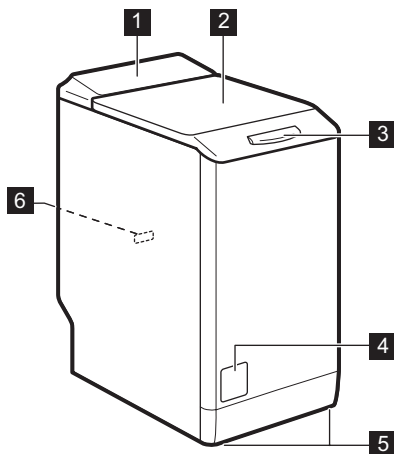

- 1** Πίνακας χειριστηρίων
- 2** Καπάκι
- 3** Μαλακή πρόσβαση
- 4** Φίλτρο αντλίας αδειάσματος
- 5** Πόδια για οριζοντίωση της συσκευής
- 6** Πινακίδα τεχνικών χαρακτηριστικών





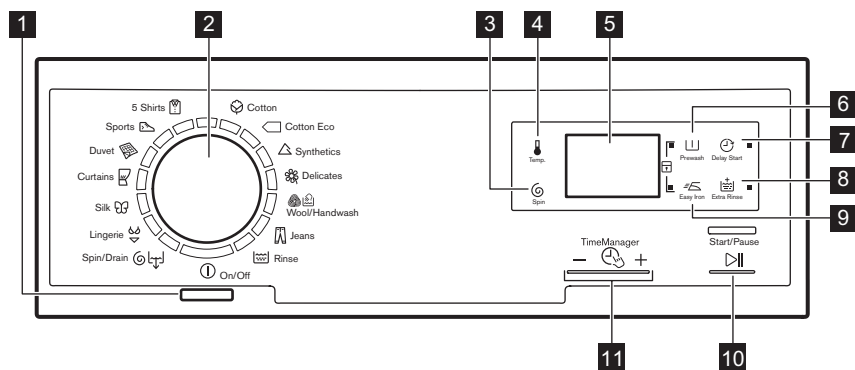



### 4. ΠΪΝΑΚΑΣ ΧΕΙΡΙΣΤΗΡΙΩΝ

#### 4.1 Περιγραφή χειριστηρίου











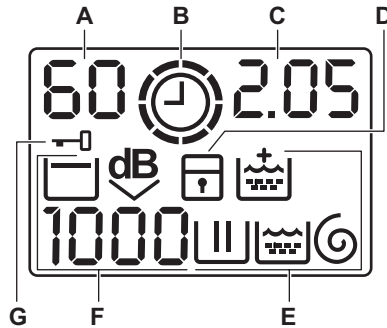







- 1** Κουμπί Ενεργοποίησης/ Απενεργοποίησης ⏻ (On/Off)
- 2** Επιλογέας προγράμματος

- 3** Επιφάνεια αφής μείωσης ταχύτητας συσίματος ⏪ (Στύσιμο)





- 4** Επιφάνεια αφής θερμοκρασίας  (Θερμοκρασία)
- 5** Οθόνη
- 6** Επιφάνεια αφής πρόπλυσης  (Πρόπλυση)
- 7** Επιφάνεια αφής καθυστέρησης έναρξης  (Καθυστέρηση Έναρξης)
- 8** Επιφάνεια αφής επιπλέον ξεβγάλματος  (Επιπλέον Ξέβγαλμα)
- 9** Επιφάνεια αφής εύκολου σιδερώματος  (Εύκολο Σιδέρωμα)
- 10** Επιφάνεια αφής Έναρξης/Παύσης  (Έναρξη / Παύση)
- 11** Επιφάνειες αφής Λειτουργίας Διαχείρισης Χρόνου -  + (Time Manager) 

## 4.2 Ένδειξη



- A.** Η περιοχή θερμοκρασίας:  
: Ένδειξη θερμοκρασίας  
 - - : Ένδειξη κρύου νερού
- B.** : Ένδειξη Λειτουργίας Διαχείρισης Χρόνου.
- C.** Η περιοχή χρόνου:  
 • : η διάρκεια προγράμματος  
 • : η καθυστέρηση έναρξης  
 • : οι κωδικοί σφάλματος  
 • : το μήνυμα σφάλματος  
 • : το πρόγραμμα έχει ολοκληρωθεί.
- D.** : η ένδειξη κλειδώματος ασφαλείας για παιδιά.
- E.** Ενδείξεις πλύσης:  
 • : η φάση πλύσης  
 • : η φάση ξεβγαλμάτων  
 • : η φάση στुψίματος  
 • : η επιλογή μόνιμου Επιπλέον ξεβγάλματος.
- F.** Η περιοχή στुψίματος:  
 • : η ένδειξη Ταχύτητας στुψίματος  
 • - - -: η ένδειξη Χωρίς στुψίμο  
 • : η ένδειξη Ξέβγαλμα χωρίς άδειασμα νερού  
 • : η ένδειξη Εξαιρετικά αθόρυβο.
- G.** : η ένδειξη ασφάλισης Καπακιού

## 5. ΠΙΝΑΚΑΣ ΠΡΟΓΡΑΜΜΑΤΩΝ

Πρόγραμμα Εύρος θερμο- κρασίας	Μέγιστο φορ- τίο Μέγιστη ταχύ- τητα στυψίμα- τος	Περιγραφή προγράμματος (Τύπος φορτίου και βαθμός λερώματος)
<b>Προγράμματα πλύσης</b>		
 Βαμβακερά 90°C - Κρύο	7 kg 1200 σ.α.λ.	<b>Λευκά βαμβακερά και χρωματιστά βαμβακε- ρά.</b> Κανονικά λερωμένα και λίγο λερωμένα.
 Βαμβακερά Eco <sup>1)</sup> 60° - 40°C	7 kg 1200 σ.α.λ.	<b>Λευκά βαμβακερά και ανθεκτικά χρωματιστά βαμβακερά.</b> Κανονικά λερωμένα. Η κατανάλωση ενέργειας μειώνεται και η διάρκεια του προγράμ- ματος πλύσης παρατείνεται.
 Συνθετικά 60° - Κρύο	3 kg 1200 σ.α.λ.	<b>Συνθετικά υφάσματα ή ανάμικτα υφάσματα.</b> Κανονικά λερωμένα.
 Ευαίσθητα 40° - Κρύο	2,5 kg 1200 σ.α.λ.	<b>Ευαίσθητα υφάσματα, όπως ακρυλικά, βισκό- ζη, πολυεστέρας.</b> Κανονικά λερωμένα.
 Μάλλινα/ Πλύσιμο στο χέ- ρι 40° - Κρύο	1 kg 1200 σ.α.λ.	<b>Μάλλινα που πλένονται στο πλυντήριο, μάλ- λινα που πλένονται στο χέρι και ευαίσθητα υφάσματα με το σύμβολο «πλύσιμο στο χέρι».<sup>2)</sup></b>
 Τζην 60° - Κρύο	3 kg 1200 σ.α.λ.	<b>Υφάσματα από τζιν και ζέρεϋ.</b> Επίσης για υφάσματα σκούρων χρωμάτων.
 Ξέβγαλμα	7 kg 1200 σ.α.λ.	Για ξέβγαλμα και στύψιμο των ρούχων. <b>Όλα τα υφάσματα</b> , εκτός από μάλλινα και πολύ ευαίσθη- τα υφάσματα. Μειώστε την ταχύτητα στυψίματος σύμφωνα με τον τύπο των ρούχων.
 Στύψιμο/ Αδειασμα <sup>3)</sup>	7 kg 1200 σ.α.λ.	Για στύψιμο των ρούχων και για αδειασμα του νε- ρού του κάδου. <b>Όλα τα υφάσματα, εκτός από μάλλινα και ευαίσθητα υφάσματα.</b>
 Εσώρουχα 40° - Κρύο	1 kg 800 σ.α.λ.	Ειδικό πρόγραμμα για πολύ ευαίσθητα υφάσμα- τα, όπως γυναικεία εσώρουχα, σουτιέν και εσώ- ρουχα κ.λπ.
 Μεταξωτά 30°C	1 kg 800 σ.α.λ.	Ειδικό πρόγραμμα για <b>μεταξωτά και ανάμικτα συνθετικά υφάσματα.</b>
 Κουρτίνες 40° - Κρύο	3 kg 800 σ.α.λ.	Ειδικό πρόγραμμα για <b>κουρτίνες.</b> Η φάση πρό- πλυσης ενεργοποιείται αυτόματα. <sup>4)</sup>
 Πάπλωμα 60° - 30°C	2 kg 800 σ.α.λ.	Ειδικό πρόγραμμα για μία <b>συνθετική κουβέρτα, ένα πάπλωμα, ένα κάλυμμα κρεβατιού</b> κ.λπ.





Πρόγραμμα								
	■	■				■		
	■	■	■			■		■
	■					■		
	■	■				■		
	■	■				■		

1) Ρυθμίστε την ταχύτητα στυψίματος. Βεβαιωθείτε ότι είναι κατάλληλη για τον τύπο του υφάσματος που πλένετε. Εάν ορίσετε την επιλογή Χωρίς στύψιμο, μόνο η φάση αδειάσματος είναι διαθέσιμη.

### 5.1 Woolmark Apparel Care - Μπλε



Ο κύκλος πλυσίματος για μάλλινα αυτής της συσκευής έχει εγκριθεί από την The

Woolmark Company για το πλύσιμο μάλλινων προϊόντων με σήμανση «πλύσιμο στο χέρι», υπό την προϋπόθεση ότι τα ρούχα πλένονται σύμφωνα με τις οδηγίες που παρέχονται από τον κατασκευαστή του παρόντος πλυντηρίου ρούχων. Ακολουθείτε την ετικέτα του προϊόντος για το στέγνωμα και για τις άλλες οδηγίες πλύσης. M1145

Στο Η.Β., την Ιρλανδία, το Χονγκ Κονγκ και την Ινδία, το σύμβολο Woolmark είναι σήμα πιστοποίησης.





## 6. ΤΙΜΕΣ ΚΑΤΑΝΑΛΩΣΗΣ



Τα δεδομένα σε αυτόν τον πίνακα είναι κατά προσέγγιση. Διάφορες μεταβλητές μπορούν να επηρεάσουν τα δεδομένα: η ποσότητα και το είδος των ρούχων, η θερμοκρασία του νερού και η θερμοκρασία περιβάλλοντος.



Κατά την έναρξη του προγράμματος, στην οθόνη εμφανίζεται η διάρκεια του προγράμματος για τη μέγιστη χωρητικότητα φορτίου. Κατά τη διάρκεια της φάσης πλύσης, η διάρκεια του προγράμματος υπολογίζεται αυτόματα και μπορεί να μειωθεί σημαντικά αν το φορτίο είναι μικρότερο από τη μέγιστη χωρητικότητα φορτίου (π.χ. Βαμβακερά 60°C, μέγιστη χωρητικότητα φορτίου 7 kg, η διάρκεια του προγράμματος υπερβαίνει τις 2 ώρες, πραγματικό φορτίο 1 kg, η διάρκεια του προγράμματος θα είναι λιγότερο από 1 ώρα). Όταν η συσκευή υπολογίζει την πραγματική διάρκεια του προγράμματος, μια κουκκίδα αναβοσβήνει στην οθόνη.

Προγράμματα	Φορτίο (kg)	Κατανάλωση ενέργειας (kWh)	Κατανάλωση νερού (λίτρα)	Διάρκεια προγράμματος κατά προσέγγιση (λεπτά)	Παραμέτρουσα υγρασία (%) <sup>1)</sup>
Βαμβακερά 60°C	7	1,16	58	197	53
Βαμβακερά 40°C	7	0,61	56,2	192	53
Συνθετικά 40°C	3	0,45	46	105	35
Ευαίσθητα 40°C	2,5	0,55	46	90	35
Μάλλινα/Πλύσιμο στο χέρι 30°C <sup>2)</sup>	1	0,35	50	65	30
<b>Τυπικά προγράμματα βαμβακερών</b> 					
Τυπικό πρόγραμμα για βαμβακερά 60°C 	7	0,95	47	255	53
Τυπικό πρόγραμμα για βαμβακερά 60°C 	3,5	0,65	39	188	53
Τυπικό πρόγραμμα για βαμβακερά 40°C 	3,5	0,59	39	187	53

1) Στο τέλος της φάσης συψίματος.

2) Δεν είναι διαθέσιμο για μερικά μοντέλα.

Κατάσταση απενεργοποίησης (W)	Κατάσταση παραμονής εν ενεργεία (W)
0.48	0.48

Οι πληροφορίες που παρέχονται στον παραπάνω πίνακα συμμορφώνονται με τον κανονισμό της Επιτροπής της ΕΕ 1015/2010 για την εφαρμογή της οδηγίας 2009/125/EK.

## 7. ΕΠΙΛΟΓΕΣ

### 7.1 Θερμοκρασία

Προβείτε σε αυτή την επιλογή για να αλλάξετε την προεπιλεγμένη θερμοκρασία.

Ένδειξη — — = κρύο νερό.

Η οθόνη εμφανίζει την καθορισμένη θερμοκρασία.

### 7.2 Στύψιμο

Με αυτή την επιλογή μπορείτε να μειώσετε την προεπιλεγμένη ταχύτητα συψίματος.

Η οθόνη εμφανίζει την ένδειξη της καθορισμένης ταχύτητας.

**Πρόσθετες επιλογές συψίματος:**  
**Χωρίς στύψιμο**

- Προβείτε σε αυτή την επιλογή για να καταργήσετε όλες τις φάσεις συψίματος.
- Επιλέξτε την για πολύ ευαίσθητα ρούχα.
- Η φάση ξεβγαλμάτων χρησιμοποιεί περισσότερο νερό για ορισμένα προγράμματα πλύσης.
- Στην οθόνη εμφανίζεται η ένδειξη 

### Ξέβγαλμα χωρίς άδειασμα νερού

- Προβείτε σε αυτή την επιλογή για να αποτρέψετε το τσαλάκωμα των ρούχων.
- Το πρόγραμμα πλύσης ολοκληρώνεται με παραμονή του νερού στον κάδο. Ο κάδος περιστρέφεται τακτικά για την αποτροπή τσαλακώματος των ρούχων.
- Το καπάκι παραμένει ασφαλισμένο. Πρέπει να αδειάσετε το νερό για να απασφαλιστεί το καπάκι.
- Στην οθόνη εμφανίζεται η ένδειξη 



Για να αδειάσετε το νερό, ανατρέξτε στην ενότητα «Στο τέλος του προγράμματος».

### Πολύ Αθόρυβο

- Προβείτε σε αυτή την επιλογή για να καταργήσετε όλες τις φάσεις συψίματος και να εκτελεστεί αθόρυβη πλύση.
- Η φάση ξεβγαλμάτων χρησιμοποιεί περισσότερο νερό για ορισμένα προγράμματα πλύσης.
- Το πρόγραμμα πλύσης ολοκληρώνεται με παραμονή του νερού στον κάδο. Ο κάδος περιστρέφεται τακτικά για την αποτροπή τσαλακώματος των ρούχων.
- Το καπάκι παραμένει ασφαλισμένο. Πρέπει να αδειάσετε το νερό για να απασφαλιστεί το καπάκι.
- Στην οθόνη εμφανίζεται η ένδειξη 



Για να αδειάσετε το νερό, ανατρέξτε στην ενότητα «Στο τέλος του προγράμματος».

### 7.3 Πρόπλυση

Με αυτή την επιλογή μπορείτε να προσθέσετε μια φάση πρόπλυσης σε ένα πρόγραμμα πλύσης.

Χρησιμοποιήστε αυτή την επιλογή για πολύ λερωμένα ρούχα.

Όταν προβαίνετε σε αυτή την επιλογή, παρατείνεται η διάρκεια του προγράμματος.

Ανάβει η αντίστοιχη ένδειξη.

### 7.4 Καθυστέρηση Έναρξης

Με αυτή την επιλογή μπορείτε να καθυστερήσετε την έναρξη ενός προγράμματος από 30 λεπτά έως 20 ώρες.

Στην οθόνη εμφανίζεται η αντίστοιχη ένδειξη.

### 7.5 Επιπλέον Ξέβγαλμα

Με αυτή την επιλογή μπορείτε να προσθέσετε μερικά ξεβγάλματα σε ένα πρόγραμμα πλύσης.

Χρησιμοποιήστε αυτή την επιλογή για άτομα με αλλεργίες στα απορρυπαντικά και σε περιοχές όπου το νερό είναι μαλακό.

Ανάβει η αντίστοιχη ένδειξη.

### 7.6 Εύκολο Σιδέρωμα

Η συσκευή πλένει και στύβει προσεκτικά τα ρούχα για να αποτραπεί το τσαλάκωμα.

Η συσκευή μειώνει την ταχύτητα συψίματος, χρησιμοποιεί περισσότερο νερό και προσαρμόζει τη διάρκεια του προγράμματος στον τύπο των ρούχων.

Ανάβει η αντίστοιχη ένδειξη.

### 7.7 Λειτουργία Διαχείρισης

Χρόνου –  +

Όταν επιλέγετε ένα πρόγραμμα πλύσης, στην οθόνη εμφανίζεται η προεπιλεγμένη διάρκεια.

Πιέστε το  ή το  για να μειώσετε ή να αυξήσετε τη διάρκεια του προγράμματος.

Η λειτουργία Διαχείρισης Χρόνου είναι διαθέσιμη μόνο με τα προγράμματα που παρατίθενται στον πίνακα.

Ένδειξη						
	■	■			■	
	■	■	■		■	■
	■	■			■	
	■	■	■	■	■	■
	■	■			■	
	■3)	■3)	■		■3)	■

Ένδειξη						
	■	■			■	
	■4)	■	■	■3)	■3)	■
					■	■3)

- 1) Αν διατίθεται.
- 2) Η πλέον σύντομη: για φρεσκάρισμα των ρούχων.
- 3) Προεπιλεγμένη διάρκεια προγράμματος.
- 4) Η πλέον παρατεταμένη: Η αύξηση της διάρκειας του προγράμματος σταδιακά μειώνει την κατανάλωση ενέργειας. Η βελτιστοποιημένη φάση θέρμανσης εξοικονομεί ενέργεια και η παρατεταμένη διάρκεια διατηρεί τα ίδια αποτελέσματα πλύσης (ιδιαίτερα για κανονικά λερωμένα ρούχα).

## 8. ΡΥΘΜΙΣΕΙΣ

### 8.1 Κλειδωμα Ασφαλείας για Παιδιά

Με αυτή την επιλογή μπορείτε να αποτρέψετε τα παιδιά να παίζουν με το χειριστήριο.

- Για να **ενεργοποιήσετε/ απενεργοποιήσετε** αυτή την επιλογή, πιάστε ταυτόχρονα τα και , μέχρι να **ανάψει/σβήσει** η ένδειξη .

Μπορείτε να ενεργοποιήσετε αυτή την επιλογή:

- Αφού πιάσετε το : οπότε οι επιλογές και ο διακόπτης επιλογής προγράμματος ασφαλίζουν.
- Πριν πιάσετε το : η συσκευή δεν μπορεί να τεθεί σε λειτουργία.

### 8.2 Ηχητικά σήματα

Τα ηχητικά σήματα ενεργοποιούνται όταν:

- Το πρόγραμμα έχει ολοκληρωθεί.

- Η συσκευή παρουσιάζει κάποια δυσλειτουργία.

Για να **απενεργοποιήσετε/ ενεργοποιήσετε** τα ηχητικά σήματα,

πιέστε ταυτόχρονα τα και για 6 δευτερόλεπτα.

- Αν απενεργοποιήσετε τα ηχητικά σήματα, αυτά θα συνεχίσουν να λειτουργούν όταν η συσκευή παρουσιάζει κάποια δυσλειτουργία.

### 8.3 Μόνιμο Επιπλέον Ξέβγαλμα

Με την επιλογή αυτή μπορείτε να έχετε μόνιμα ενεργοποιημένο το επιπλέον ξέβγαλμα όταν επιλέγετε ένα νέο πρόγραμμα.

- Για να **ενεργοποιήσετε/ απενεργοποιήσετε** αυτή την επιλογή, πιάστε ταυτόχρονα τα και , μέχρι να **ανάψει/σβήσει** η ένδειξη .

## 9. ΠΡΙΝ ΑΠΟ ΤΗΝ ΠΡΩΤΗ ΧΡΗΣΗ

1. Τοποθετήστε 2 λίτρα νερό στη θήκη απορρυπαντικού για τη φάση πλύσης.  
Έτσι ενεργοποιείται το σύστημα αδειάσματος.
2. Τοποθετήστε μια μικρή ποσότητα απορρυπαντικού στη θήκη για τη φάση πλύσης.
3. Επιλέξτε και ενεργοποιήστε ένα πρόγραμμα για βαμβακερά στη μέγιστη θερμοκρασία, χωρίς να τοποθετήσετε ρούχα στον κάδο.  
Έτσι θα αφαιρεθούν τυχόν ρύποι από τον κάδο.

## 10. ΚΑΘΗΜΕΡΙΝΗ ΧΡΗΣΗ



**ΠΡΟΕΙΔΟΠΟΙΗΣΗ!**  
Ανατρέξτε στα κεφάλαια σχετικά με την Ασφάλεια.

### 10.1 Φόρτωση των ρούχων

1. Ανοίξτε το καπάκι της συσκευής.
2. Πιέστε το κουμπί **A**.  
Ο κάδος ανοίγει αυτόματα.
3. Τοποθετήστε ένα-ένα τα ρούχα στον κάδο.
4. Τινάζετε τα ρούχα πριν τα τοποθετήσετε στη συσκευή.  
Φροντίστε να μην προσθέσετε πάρα πολλά ρούχα μέσα στον κάδο.
5. Κλείστε τον κάδο και το καπάκι.

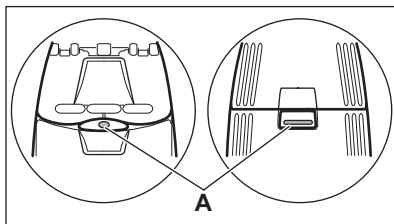

### 10.3 Θήκες απορρυπαντικού



**ΠΡΟΣΟΧΗ!**  
Χρησιμοποιείτε μόνο απορρυπαντικά κατάλληλα για πλυντήρια ρούχων.



Τηρείτε πάντα τις οδηγίες στη συσκευασία των απορρυπαντικών.



**ΠΡΟΣΟΧΗ!**  
Πριν κλείσετε το καπάκι της συσκευής, βεβαιωθείτε ότι έχει κλείσει καλά ο κάδος.

### 10.2 Χρήση απορρυπαντικού και προσθετικών πλύσης

Προσθέστε τη σωστή ποσότητα απορρυπαντικού και μαλακτικού.

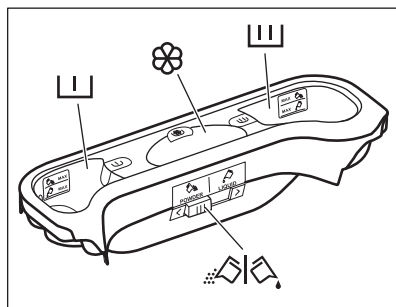

Θήκη απορρυπαντικού για τη φάση πρόπλυσης.  
Οι ενδείξεις «MAX» υποδεικνύουν τα μέγιστα επίπεδα ποσότητας απορρυπαντικού (σε σκόνη ή σε υγρή μορφή).

	Θήκη απορρυπαντικού για τη φάση πλύσης. Οι ενδείξεις «MAX» υποδεικνύουν τα μέγιστα επίπεδα ποσότητας απορρυπαντικού (σε σκόνη ή σε υγρή μορφή).
	Θήκη για υγρά προσθετικά πλύσης (μαλακτικό, προϊόντα κολλαρίσματος). Η ένδειξη <b>M</b> υποδεικνύει τη μέγιστη στάθμη των υγρών προσθετικών πλύσης.
	Πτυσσόμενο κάλυμμα για απορρυπαντικό σε σκόνη ή σε υγρή μορφή.

## 10.4 Απορρυπαντικό σε υγρή μορφή ή σε σκόνη

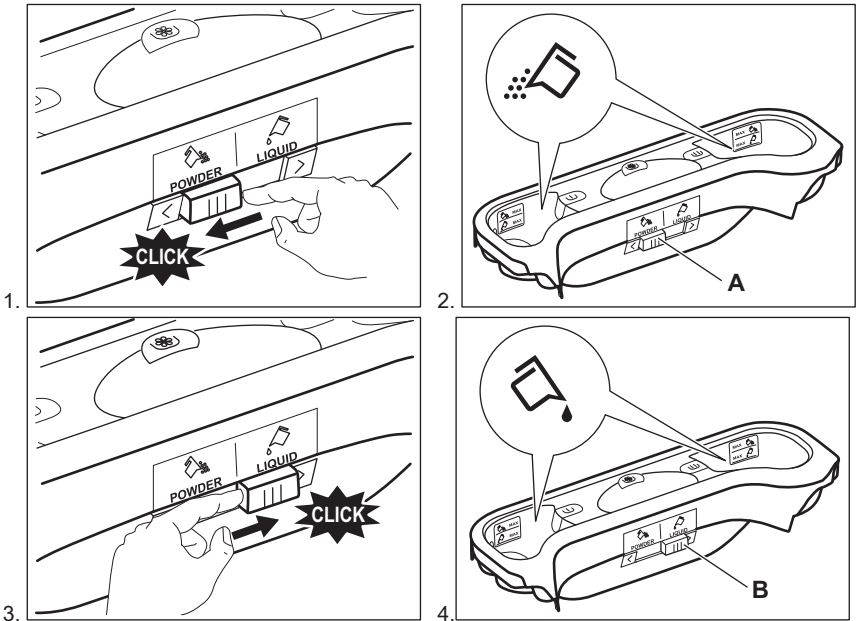

- Θέση **A** για απορρυπαντικό σε σκόνη (εργοστασιακή ρύθμιση).
- Θέση **B** για υγρό απορρυπαντικό.



### Όταν χρησιμοποιείτε υγρό απορρυπαντικό:



- Μη χρησιμοποιείτε απορρυπαντικά με ζελατινώδη ή παχύρρευστη υφή.
- Μην τοποθετείτε περισσότερο υγρό από το μέγιστο επίπεδο.

## 10.5 Ενεργοποίηση της συσκευής

Πιέστε το κουμπί  για να ενεργοποιήσετε ή να απενεργοποιήσετε τη συσκευή. Όταν η συσκευή ενεργοποιείται, ακούγεται ένας ήχος.



## 10.6 Ρύθμιση ενός προγράμματος

1. Στρέψτε τον διακόπτη επιλογής προγράμματος και ρυθμίστε το πρόγραμμα:
  - Θα ανάψει η ένδειξη του σχετικού προγράμματος.
  - Η ένδειξη  αναβοσβήνει.
  - Στην οθόνη εμφανίζεται το επίπεδο για τη λειτουργία Διαχείρισης Χρόνου, η διάρκεια του προγράμματος και οι ενδείξεις των φάσεων του προγράμματος.
2. Εάν απαιτείται, αλλάξτε τη θερμοκρασία, την ταχύτητα στυψίματος, τη διάρκεια του κύκλου ή προσθέστε διαθέσιμες επιλογές. Όταν ενεργοποιείτε μια επιλογή, ανάβει η ένδειξη της αντίστοιχης επιλογής.

 Εάν προβείτε σε μια λανθασμένη ρύθμιση, στην οθόνη εμφανίζεται το μήνυμα .

## 10.7 Έναρξη προγράμματος χωρίς καθυστέρηση έναρξης

Πιέστε το κουμπί .

- Η ένδειξη  σταματάει να αναβοσβήνει και παραμένει αναμμένη.
- Η ένδειξη  αρχίζει να αναβοσβήνει στην οθόνη.
- Το πρόγραμμα ξεκινά, το καπάκι ασφαλίζει και στην οθόνη εμφανίζεται η ένδειξη .
- Η αντλία αδειάσματος μπορεί να λειτουργεί για ένα μικρό χρονικό διάστημα κατά την πλήρωση της συσκευής με νερό.



 Μετά από περίπου 15 λεπτά από την έναρξη του προγράμματος:



- Η συσκευή προσαρμόζει αυτόματα τη διάρκεια του προγράμματος σε σχέση με το φορτίο ρούχων.
- Η οθόνη εμφανίζει τη νέα τιμή.





## 10.8 Έναρξη προγράμματος με καθυστέρηση έναρξης

1. Πιέστε επανειλημμένα το , μέχρι να εμφανιστεί στην οθόνη η καθυστέρηση που θέλετε να επιλέξετε.

Στην οθόνη ανάβει η αντίστοιχη ένδειξη.

2. Πιέστε το :
  - Η συσκευή ξεκινά την αντίστροφη μέτρηση.
  - Η πόρτα ασφαλίζει και στην οθόνη εμφανίζεται η ένδειξη .
  - Μόλις ολοκληρωθεί η αντίστροφη μέτρηση, το πρόγραμμα θα ξεκινήσει αυτόματα.



 Μπορείτε να ακυρώσετε ή να αλλάξετε τη ρύθμιση της καθυστέρησης έναρξης πριν πιέσετε . Για να ακυρώσετε την καθυστέρηση έναρξης:

- Πιέστε το  για να θέσετε τη συσκευή σε παύση.
- Πιέστε το , μέχρι στην οθόνη να εμφανιστεί η ένδειξη .
- Πιέστε ξανά το  για να ξεκινήσει το πρόγραμμα αμέσως.

## 10.9 Διακοπή ενός προγράμματος και αλλαγή των επιλογών

Μπορείτε να αλλάξετε ορισμένες μόνο επιλογές, πριν αυτές ενεργοποιηθούν.



1. Πιέστε .  
Η ένδειξη αναβοσβήνει.
2. Αλλάξτε τις επιλογές.
3. Πιέστε και πάλι το .  
Το πρόγραμμα συνεχίζει.

### 10.10 Ακύρωση ενός προγράμματος που εκτελείται

1. Πιέστε το κουμπί  για μερικά δευτερόλεπτα για να ακυρώσετε το πρόγραμμα και να απενεργοποιήσετε τη συσκευή.
2. Πιέστε ξανά το ίδιο κουμπί για να ενεργοποιήσετε τη συσκευή. Τώρα μπορείτε να επιλέξετε ένα νέο πρόγραμμα πλήσης.



Προτού ξεκινήσει ένα νέο πρόγραμμα, η συσκευή μπορεί να αδειάσει το νερό. Σε αυτήν την περίπτωση, βεβαιωθείτε ότι το απορρυπαντικό βρίσκεται ακόμα στη θήκη απορρυπαντικού, διαφορετικά γεμίστε με απορρυπαντικό ξανά.

### 10.11 Άνοιγμα του καπακιού

Όσο βρίσκεται σε εξέλιξη κάποιο πρόγραμμα ή η καθυστέρηση έναρξης, το καπάκι της συσκευής είναι ασφαλισμένο.



Στην οθόνη εμφανίζεται η ένδειξη .



#### ΠΡΟΣΟΧΗ!

Εάν η θερμοκρασία και η στάθμη του νερού στον κάδο είναι πολύ ψηλά, δεν είναι δυνατόν να ανοίξετε το καπάκι.





### Για να ανοίξετε το καπάκι ενώ είναι σε εξέλιξη η καθυστέρηση έναρξης:

1. Πιέστε το κουμπί  για να θέσετε τη συσκευή σε παύση.
2. Περιμένετε μέχρι να σβήσει η ένδειξη ασφάλισης του καπακιού .
3. Μπορείτε να ανοίξετε το καπάκι.
4. Κλείστε το καπάκι και πιέστε ξανά το . Η καθυστέρηση έναρξης συνεχίζει να λειτουργεί.

### Για να ανοίξετε το καπάκι ενώ είναι σε εξέλιξη το πρόγραμμα:

1. Πιέστε το κουμπί  για μερικά δευτερόλεπτα για να απενεργοποιήσετε τη συσκευή.
2. Περιμένετε μερικά λεπτά και στη συνέχεια ανοίξετε το καπάκι της συσκευής.
3. Κλείστε το καπάκι και επιλέξτε ξανά το πρόγραμμα.



### 10.12 Στο τέλος του προγράμματος



- Η λειτουργία της συσκευής σταματά αυτόματα.
- Το ηχητικό σήμα τίθεται σε λειτουργία (εάν είναι ενεργοποιημένο).
- Στην οθόνη εμφανίζεται η ένδειξη .
- Η ένδειξη του  σβήνει.
- Η ένδειξη ασφάλισης καπακιού  σβήνει.
- Μπορείτε να ανοίξετε το καπάκι.
- Αφαιρέστε τα ρούχα από τη συσκευή. Βεβαιωθείτε ότι ο κάδος είναι άδειος.
- Κλείστε τη βρύση παροχής νερού.
- Πιέστε το κουμπί  για μερικά δευτερόλεπτα για να απενεργοποιήσετε τη συσκευή.
- Αφήστε το καπάκι ανοιχτό για την αποτροπή σχηματισμού μυκήτων και δυσάρεστων οσμών.

### Το πρόγραμμα πλήσης ολοκληρώθηκε, αλλά υπάρχει νερό στον κάδο:

- Ο κάδος περιστρέφεται τακτικά για την αποτροπή τσαλακώματος των ρούχων.
- Η ένδειξη ασφάλισης καπακιού  είναι αναμμένη. Το καπάκι παραμένει ασφαλισμένο.
- Πρέπει να αδειάσετε το νερό για να ανοίξετε το καπάκι.

### Για να αδειάσετε το νερό:

1. Πιέστε το . Η συσκευή αδειάζει το νερό και στύβει.
2. Για να κάνετε τη συσκευή να αδειάσει το νερό μόνο, επιλέξτε το . Αν χρειάζεται, μειώστε την ταχύτητα στυψίματος.

3. Μόλις ολοκληρωθεί το πρόγραμμα και σβήσει η ένδειξη ασφάλισης καπακιού , μπορείτε να ανοίξετε το καπάκι.
4. Πιέστε το κουμπί  για μερικά δευτερόλεπτα για να απενεργοποιήσετε τη συσκευή.

 Η συσκευή αδειάζει και στύβει αυτόματα μετά από περίπου 18 ώρες (εκτός του προγράμματος για Μάλλινα).

### 10.13 Επιλογή ΑΥΤΟΜΑΤΗ Αναμονή

Η λειτουργία ΑΥΤΟΜΑΤΗ Αναμονή απενεργοποιεί αυτόματα τη συσκευή για να μειώσει την κατανάλωση ενέργειας όταν:

- Όταν δεν χρησιμοποιήσετε τη συσκευή για 5 λεπτά πριν πιέσετε .

Πιέστε το κουμπί  για να ενεργοποιήσετε ξανά τη συσκευή.

- Πέντε λεπτά μετά την ολοκλήρωση του προγράμματος πλύσης

Πιέστε το κουμπί  για να ενεργοποιήσετε ξανά τη συσκευή. Η οθόνη εμφανίζει το τέλος του τελευταία επιλεγμένου προγράμματος. Στρέψτε τον διακόπτη επιλογής προγράμματος για να επιλέξετε έναν νέο κύκλο.

 Αν έχετε επιλέξει ένα πρόγραμμα ή μια λειτουργία που ολοκληρώνεται με παραμονή νερού στον κάδο, η λειτουργία ΑΥΤΟΜΑΤΗ Αναμονή **δεν απενεργοποιεί** τη συσκευή ώστε να σας υπενθυμίσει να αδειάσετε τον κάδο.

## 11. ΥΠΟΔΕΙΞΕΙΣ ΚΑΙ ΣΥΜΒΟΥΛΕΣ

### 11.1 Φορτίο ρούχων

- Χωρίστε τα ρούχα σε: λευκά, χρωματιστά, συνθετικά, ευαίσθητα και μάλλινα.
- Τηρείτε τις οδηγίες πλύσης στις ετικέτες των ρούχων.
- Μην πλένετε λευκά και χρωματιστά ρούχα μαζί.
- Ορισμένα χρωματιστά ρούχα μπορεί να ξεθωριάσουν κατά την πρώτη πλύση. Σας συνιστούμε να τα πλένετε χωριστά τις πρώτες φορές.
- Κουμπώνετε τις μαξιλαροθήκες, τα φερμουάρ, τις κόπτισες και τα κουμπιά. Δένετε τις ζώνες.
- Αδειάζετε τις τσέπες και ξεδιπλώνετε τα ρούχα.
- Πλένετε τα ρούχα με πολλές στρώσεις, τα μάλλινα και τα ρούχα με στάμπες από την ανάποδη.
- Αφαιρείτε τους δύσκολους λεκέδες.
- Χρησιμοποιείτε ειδικό απορρυπαντικό για τους δύσκολους λεκέδες.
- Να είστε προσεκτικοί όταν πλένετε κουρτίνες. Αφαιρείτε τα γαντζάκια και τοποθετείτε τις κουρτίνες σε δίχτυ πλυσίματος ή σε μαξιλαροθήκη.

- Μην πλένετε ρούχα χωρίς στρίφωμα ή ρούχα με σκισίματα. Για μικρά ή/και ευαίσθητα υφάσματα, χρησιμοποιείτε δίχτυ πλυσίματος (π.χ. σουτιέν με μπανέλες, ζώνες, καλσόν, κ.λπ.).
- Όταν το φορτίο είναι πολύ μικρό, μπορεί να προκληθούν προβλήματα ισορροπίας κατά τη φάση στυψίματος. Αν συμβεί αυτό, καταλείψτε με το χέρι τα ρούχα στον κάδο και ξεκινήστε ξανά τη φάση στυψίματος.

### 11.2 Επίμονοι λεκέδες

Για μερικούς λεκέδες δεν αρκεί το νερό και το απορρυπαντικό.

Συνιστούμε να κάνετε προεργασία αφαίρεσης αυτών των λεκέδων πριν τοποθετήσετε τα ρούχα στο πλυντήριο.

Διατίθενται ειδικά αφαιρετικά λεκέδων. Χρησιμοποιήστε το κατάλληλο αφαιρετικό για τον τύπο του λεκέ και του υφάσματος.

### 11.3 Απορρυπαντικά και προσθετικά πλύσης

- Χρησιμοποιείτε μόνο απορρυπαντικά και προσθετικά πλύσης κατάλληλα για χρήση σε πλυντήριο:
  - απορρυπαντικά σε σκόνη για κάθε τύπο υφάσματος,
  - απορρυπαντικά σε σκόνη για ευαίσθητα υφάσματα (μέγ. θερμοκρασία 40 °C) και μάλλινα,
  - απορρυπαντικά σε υγρή μορφή, κατά προτίμηση για προγράμματα πλύσης σε χαμηλή θερμοκρασία (μέγ. θερμοκρασία 60 °C), για κάθε τύπο υφάσματος ή ειδικά μόνο για μάλλινα.
- Μην αναμειγνύετε διαφορετικούς τύπους απορρυπαντικών.
- Για την προστασία του περιβάλλοντος, μη χρησιμοποιείτε μεγαλύτερη ποσότητα απορρυπαντικού από τη σωστή.
- Τηρείτε πάντα τις οδηγίες στη συσκευασία των προϊόντων.
- Χρησιμοποιείτε τα κατάλληλα προϊόντα για τον τύπο και το χρώμα των ρούχων, τη θερμοκρασία του προγράμματος πλύσης και το βαθμό λερώματος.
- Αν η συσκευή σας δεν διαθέτει θήκη απορρυπαντικού με πτυσσόμενο κάλυμμα, προσθέτετε τα υγρά απορρυπαντικά με δοσομετρική μπάλα (παρέχεται από τον κατασκευαστή του απορρυπαντικού).

### 11.4 Οικολογικές συμβουλές

- Για την πλύση κανονικά λερωμένων ρούχων, χρησιμοποιείτε προγράμματα χωρίς φάση πρόπλυσης.

- Περιμένετε πάντα έως ότου συμπληρωθεί το μέγιστο επιτρεπόμενο φορτίο ρούχων, για να ξεκινήσετε ένα πρόγραμμα πλύσης.
- Αν χρειάζεται, χρησιμοποιείτε αφαιρετικό λεκέδων όταν επιλέγετε κάποιο πρόγραμμα με χαμηλή θερμοκρασία.
- Ελέγξτε τη σκληρότητα του νερού στο οικιακό σας σύστημα, ώστε να χρησιμοποιείτε τη σωστή ποσότητα απορρυπαντικού. Ανατρέξτε στην ενότητα «Σκληρότητα νερού».

### 11.5 Σκληρότητα νερού

Αν η σκληρότητα του νερού στην περιοχή σας είναι υψηλή ή μέτρια, συνιστάται να χρησιμοποιείτε αποσκληρυντικό νερού για πλυντήρια ρούχων. Σε περιοχές όπου η σκληρότητα του νερού είναι χαμηλή, δεν χρειάζεται να χρησιμοποιείτε αποσκληρυντικό.

Για πληροφορίες σχετικά με τη σκληρότητα του νερού στην περιοχή σας, επικοινωνήστε με την τοπική υπηρεσία ύδρευσης.

Χρησιμοποιείτε τη σωστή ποσότητα αποσκληρυντή νερού. Τηρείτε τις οδηγίες που υπάρχουν στη συσκευασία του προϊόντος.

## 12. ΦΡΟΝΤΙΔΑ ΚΑΙ ΚΑΘΑΡΙΣΜΑ



#### ΠΡΟΕΙΔΟΠΟΙΗΣΗ!

Ανατρέξτε στα κεφάλαια σχετικά με την Ασφάλεια.



#### ΠΡΟΣΟΧΗ!

Μη χρησιμοποιείτε οινόπνευμα, διαλυτικά ή χημικά προϊόντα.

### 12.1 Εξωτερικό καθάρισμα

Καθαρίζετε τη συσκευή μόνο με σαπούνι και χλιαρό νερό. Σκουπίζετε καλά όλες τις επιφάνειες.

### 12.2 Αφαίρεση αλάτων

Αν η σκληρότητα του νερού στην περιοχή σας είναι υψηλή ή μέτρια, συνιστάται να

χρησιμοποιείτε αποσκληρυντικό νερού για πλυντήρια ρούχων.

Ελέγχετε τακτικά τον κάδο για την αποφυγή συγκέντρωσης αλάτων και σωματιδίων σκουριάς.

Για την αφαίρεση σωματιδίων σκουριάς, χρησιμοποιείτε μόνο ειδικά προϊόντα για πλυντήρια ρούχων. Εκτελέστε τον κύκλο αφαίρεσης των αλάτων χωριστά από την πλύση των ρούχων.

**i** Τηρείτε πάντα τις οδηγίες που υπάρχουν στη συσκευασία του προϊόντος.

## 12.3 Πλύση συντήρησης

Τα προγράμματα που εκτελούνται σε χαμηλές θερμοκρασίες, μπορεί να αφήσουν υπολείμματα απορρυπαντικού μέσα στον κάδο. Εκτελείτε τακτικά πλύση συντήρησης. Για να το κάνετε αυτό:

- Βγάλτε όλα τα ρούχα από τον κάδο.
- Επιλέξτε το πρόγραμμα για βαμβακερά στη μέγιστη θερμοκρασία με μια μικρή ποσότητα απορρυπαντικού.

## 12.4 Καθάρισμα της θήκης απορρυπαντικού

1.

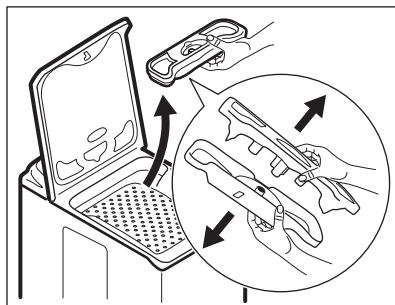

2.

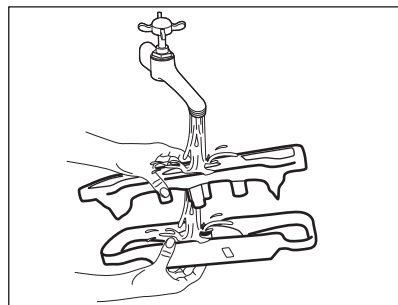

3.

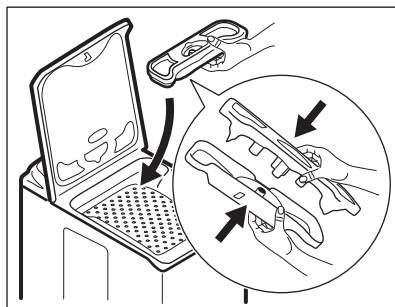

## 12.5 Καθάρισμα του φίλτρου αδειάσματος

**i** Μην καθαρίζετε το φίλτρο αδειάσματος εάν το νερό στο εσωτερικό της συσκευής είναι ζεστό.

1.

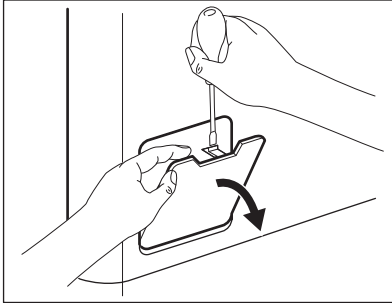

2.

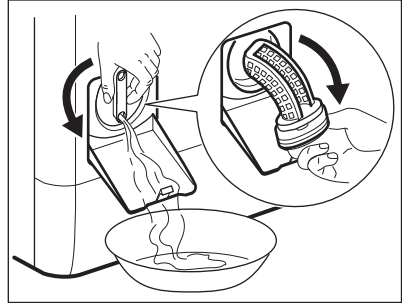

3.

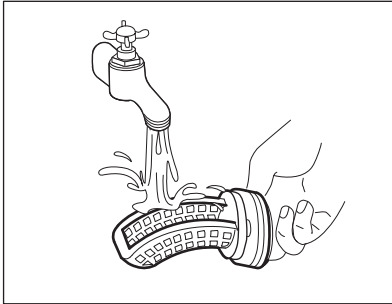

4.

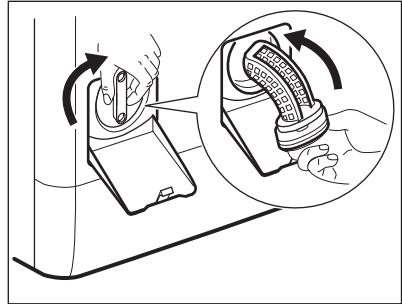

5.

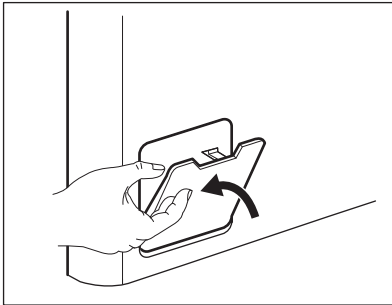

## 12.6 Καθάρισμα του σωλήνα παροχής και του φίλτρου της βαλβίδας

1.

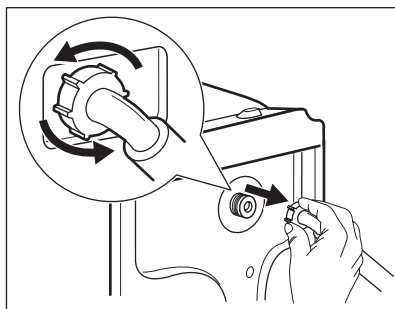
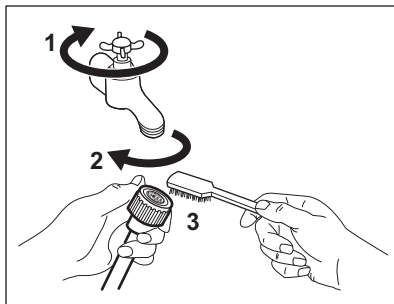

2.

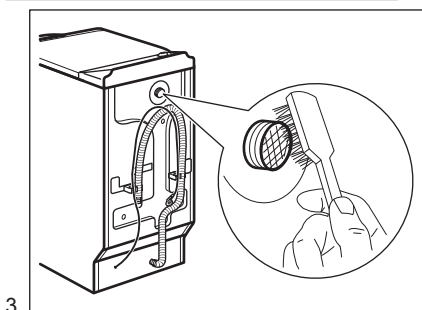

3.

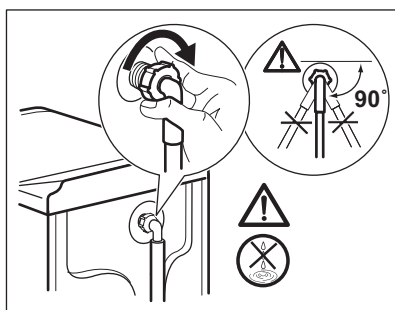

4.

## 12.7 Επείγον αδείασμα του νερού

Λόγω δυσλειτουργίας, η συσκευή δεν μπορεί να αδειάσει το νερό.

Εάν συμβεί αυτό, ακολουθήστε τα βήματα (1) έως (5) της ενότητας «Καθάρισμα του φίλτρου αδειάσματος». Εάν απαιτείται, καθαρίστε την αντλία.

## 12.8 Προστασία από τον πάγο

Εάν η συσκευή είναι εγκατεστημένη σε χώρο όπου η θερμοκρασία μπορεί να πέσει κάτω από τους 0 °C, αφαιρέστε το υπολειπόμενο νερό από το σωλήνα παροχής και από την αντλία αδειάσματος.

1. Αποσυνδέστε το φινιρ τροφοδοσίας από την πρίζα.
2. Κλείστε τη βρύση παροχής νερού.

3. Τοποθετήστε τα δύο άκρα του σωλήνα παροχής σε μια λεκάνη και αφήστε το νερό να τρέξει από το σωλήνα.
4. Αδειάστε την αντλία αδειάσματος. Ανατρέξτε στη διαδικασία αδειάσματος νερού έκτακτης ανάγκης.
5. Όταν η αντλία αδειάσματος είναι κενή, τοποθετήστε ξανά το σωλήνα παροχής.



### ΠΡΟΕΙΔΟΠΟΙΗΣΗ!

Βεβαιωθείτε ότι η θερμοκρασία είναι πάνω από 0 °C, πριν χρησιμοποιήσετε ξανά τη συσκευή. Ο κατασκευαστής δεν ευθύνεται για βλάβες που οφείλονται σε χαμηλές θερμοκρασίες.

## 13. ΑΝΤΙΜΕΤΩΠΙΣΗ ΠΡΟΒΛΗΜΑΤΩΝ



### ΠΡΟΕΙΔΟΠΟΙΗΣΗ!

Ανατρέξτε στα κεφάλαια σχετικά με την Ασφάλεια.

### 13.1 Εισαγωγή

Η συσκευή δεν ξεκινά ή σταματά κατά τη λειτουργία.

Αρχικά, προσπαθήστε να βρείτε τρόπο επίλυσης του προβλήματος (ανατρέξτε στον πίνακα). Εάν το πρόβλημα παραμένει, επικοινωνήστε με το Εξουσιοδοτημένο Κέντρο Σέρβις.

**Όταν προκύπτουν ορισμένα προβλήματα λειτουργίας, ενεργοποιούνται τα ηχητικά σήματα και στην οθόνη εμφανίζεται ένας κωδικός σφάλματος:**

- **E10** - Η συσκευή δεν γεμίζει σωστά με νερό.

- **E20** - Η συσκευή δεν αδειάζει το νερό.
- **E40** - Το καπάκι της συσκευής ή η πόρτα του κάδου είναι ανοιχτή ή δεν έχει κλείσει σωστά. Ελέγξτε και τα δύο!
- **E90** - Η ηλεκτρική τροφοδοσία δεν είναι σταθερή. Περιμένετε μέχρι να σταθεροποιηθεί η ηλεκτρική τροφοδοσία.
- **E90** - Οι πόρτες κάδου της συσκευής είναι ανοιχτές ή δεν έχουν κλείσει σωστά. Κλείστε τις πόρτες κάδου!



### ΠΡΟΕΙΔΟΠΟΙΗΣΗ!

Απενεργοποιήστε τη συσκευή πριν από την εκτέλεση των ελέγχων.

### 13.2 Πιθανές βλάβες

Πρόβλημα	Πιθανή αντιμετώπιση
Το πρόγραμμα δεν ξεκινά.	Βεβαιωθείτε ότι το φις τροφοδοσίας έχει συνδεθεί στην πρίζα.
	Βεβαιωθείτε ότι το καπάκι της συσκευής και η πόρτα του κάδου έχουν κλείσει σωστά.
	Βεβαιωθείτε ότι δεν έχει καεί κάποια ασφάλεια στον πίνακα ασφαλειών.
	Βεβαιωθείτε ότι έχετε πιέσει την Έναρξη/Παύση.
	Αν είναι επιλεγμένη η καθυστέρηση έναρξης, ακυρώστε τη ρύθμιση ή περιμένετε μέχρι το τέλος της αντίστροφης μέτρησης.
	Απενεργοποιήστε τη λειτουργία Κλείδωμα ασφαλείας για παιδιά, εάν είναι ενεργοποιημένη.
Η συσκευή δεν γεμίζει με νερό όπως πρέπει.	Βεβαιωθείτε ότι η βρύση παροχής νερού είναι ανοιχτή.
	Βεβαιωθείτε ότι η πίεση της παροχής νερού δεν είναι πολύ χαμηλή. Για την πληροφορία αυτή, επικοινωνήστε με την τοπική υπηρεσία ύδρευσης.
	Βεβαιωθείτε ότι η βρύση παροχής νερού δεν είναι φραγμένη.

Πρόβλημα	Πιθανή αντιμετώπιση
	Βεβαιωθείτε ότι το φίλτρο του σωλήνα παροχής και το φίλτρο της βαλβίδας δεν είναι φραγμένα. Ανατρέξτε στην ενότητα «Φροντίδα και καθάρισμα».
	Βεβαιωθείτε ότι ο σωλήνας παροχής δεν έχει συστραφεί ή τσακίσει.
	Βεβαιωθείτε ότι η σύνδεση του σωλήνα παροχής νερού είναι σωστή.
Η συσκευή δεν γεμίζει με νερό και αδειάζει αμέσως.	Βεβαιωθείτε ότι ο σωλήνας αδειάσματος βρίσκεται στη σωστή θέση. Ο σωλήνας μπορεί να είναι πολύ χαμηλά.
Η συσκευή δεν αδειάζει το νερό.	Βεβαιωθείτε ότι το σιφόνι του νιπτήρα δεν είναι φραγμένο.
	Βεβαιωθείτε ότι ο σωλήνας αδειάσματος δεν έχει συστραφεί ή τσακίσει.
	Βεβαιωθείτε ότι το φίλτρο αδειάσματος δεν είναι φραγμένο. Καθαρίστε το φίλτρο, εάν απαιτείται. Ανατρέξτε στην ενότητα «Φροντίδα και καθάρισμα».
	Βεβαιωθείτε ότι η σύνδεση του σωλήνα αδειάσματος είναι σωστή.
	Ρυθμίστε το πρόγραμμα αδειάσματος, αν είχατε ρυθμίσει πρόγραμμα χωρίς φάση αδειάσματος.
	Ρυθμίστε το πρόγραμμα αδειάσματος, αν είχατε ρυθμίσει επιλογή που τελειώνει με νερό στον κάδο.
Δεν λειτουργεί η φάση στυψίματος ή ο κύκλος πλυσίματος διαρκεί περισσότερο από ό,τι συνήθως.	Ρυθμίστε την επιλογή στυψίματος. Ρυθμίστε την επιλογή αδειάσματος, αν είχατε ρυθμίσει επιλογή που τελειώνει με νερό στον κάδο.
	Βεβαιωθείτε ότι το φίλτρο αδειάσματος δεν είναι φραγμένο. Καθαρίστε το φίλτρο, εάν απαιτείται. Ανατρέξτε στην ενότητα «Φροντίδα και καθάρισμα».
	Καταλείψτε με το χέρι τα ρούχα στον κάδο και ξεκινήστε πάλι τη φάση στυψίματος. Το πρόβλημα αυτό μπορεί να προκαλείται από προβλήματα ισορροπίας.
Υπάρχει διαρροή νερού στο πάτωμα.	Βεβαιωθείτε ότι οι σύνδεσμοι των σωλήνων νερού είναι καλά σφιγμένοι και ότι δεν υπάρχουν διαρροές νερού.
	Βεβαιωθείτε ότι ο σωλήνας αδειάσματος δεν έχει υποστεί ζημιά.
	Βεβαιωθείτε ότι χρησιμοποιείτε το σωστό απορρυπαντικό και τη σωστή ποσότητά του.



Πρόβλημα	Πιθανή αντιμετώπιση
Δεν μπορείτε να ανοίξετε το καπάκι της συσκευής.	Βεβαιωθείτε ότι το πρόγραμμα πλύσης έχει ολοκληρωθεί.
	Επιλέξτε το πρόγραμμα αδειάσματος ή στुψίματος, εάν υπάρχει νερό στον κάδο.
Ακούγεται ένας ασυνήθιστος θόρυβος από τη συσκευή.	Βεβαιωθείτε ότι η συσκευή είναι οριζοντιωμένη σωστά. Ανατρέξτε στην ενότητα «Εγκατάσταση».
	Βεβαιωθείτε ότι έχετε αφαιρέσει τα υλικά συσκευασίας ή/και τους πείρους μεταφοράς. Ανατρέξτε στην ενότητα «Εγκατάσταση».
	Προσθέστε περισσότερα ρούχα στον κάδο. Το φορτίο μπορεί να είναι πολύ μικρό.
Ο κύκλος είναι συντομότερος από τον χρόνο που εμφανίζεται.	Η συσκευή υπολογίζει νέο χρόνο ανάλογα με το φορτίο των ρούχων. Ανατρέξτε στο κεφάλαιο «Τιμές Κατανάλωσης».
Ο κύκλος είναι μεγαλύτερος από τον χρόνο που εμφανίζεται.	Ένα μη ομοιόμορφο κατανεμημένο φορτίο αυξάνει τον χρόνο διάρκειας. Αυτό αποτελεί φυσιολογική συμπεριφορά της συσκευής.
Τα αποτελέσματα της πλύσης δεν είναι ικανοποιητικά.	Αυξήστε την ποσότητα απορρυπαντικού ή χρησιμοποιήστε κάποιο άλλο.
	Χρησιμοποιήστε ειδικά προϊόντα για την αφαίρεση των επίμονων λεκέδων πριν από την πλύση των ρούχων.
	Βεβαιωθείτε ότι έχετε επιλέξει τη σωστή θερμοκρασία.
	Μειώστε τον όγκο του φορτίου.
Δεν μπορείτε να ρυθμίσετε μια επιλογή.	Βεβαιωθείτε ότι πιέζετε μόνο το επιθυμητό κουμπί ή κουμπί.

Μετά τον έλεγχο, ενεργοποιήστε τη συσκευή. Το πρόγραμμα συνεχίζει από το σημείο στο οποίο διακόπηκε.

Εάν το πρόβλημα εμφανιστεί ξανά, επικοινωνήστε με το Εξουσιοδοτημένο Κέντρο Σέρβις. Εάν στην οθόνη εμφανίζονται άλλοι κωδικοί σφάλματος. Απενεργοποιήστε και ενεργοποιήστε τη συσκευή. Εάν το πρόβλημα παραμένει, επικοινωνήστε με το Εξουσιοδοτημένο Κέντρο Σέρβις.

## 14. ΤΕΧΝΙΚΑ ΧΑΡΑΚΤΗΡΙΣΤΙΚΑ

Διάσταση	Πλάτος/ Ύψος/ Βάθος/ Συνολικό βάθος	400 mm/ 890 mm/ 600 mm/ 600 mm
----------	--	--------------------------------

Ηλεκτρική σύνδεση	Τάση Συνολική ισχύς Ασφάλεια Συχνότητα	230 V 2.200 W 10 A 50 Hz
Επίπεδο προστασίας κατά της εισόδου στερεών σωματιδίων και υγρασίας που βεβαιώνεται από το προστατευτικό κάλυμμα, εκτός όπου ο εξοπλισμός χαμηλής τάσης δεν έχει προστασία κατά της υγρασίας		IPX4
Πίεση παροχής νερού	Ελάχιστη Μέγιστη	0,5 bar (0,05 MPa) 8 bar (0,8 MPa)
Παροχή νερού <sup>1)</sup>		Κρύο νερό
Μέγιστο Φορτίο	Βαμβακερά	7 kg
Τάξη Ενεργειακής Απόδοσης		A+++
Ταχύτητα Στυψίματος	Μέγιστη	1200 σ.α.λ.

<sup>1)</sup> Συνδέστε τον σωλήνα παροχής νερού σε βρύση παροχής νερού με σπείρωμα 3/4".

## 14.1 Πρόσθετα τεχνικά χαρακτηριστικά

Λογότυπο μάρκας	ELECTROLUX	
Όνομα του εμπορικού αντιπροσώπου	Electrolux Lehel Kft 1142 Βουδαπέστη Erzsébet kir.né útja 87	
Όνομα μοντέλου	EWT 1276ELW	
	Μονάδα μέτρησης	
Ενεργειακή κλάση	(σε κλίμακα από <b>A</b> έως <b>D</b> , όπου <b>A</b> - η πιο αποδοτική και <b>D</b> - η λιγότερο αποδοτική)	A+++
Απόδοση πλύσης	(σε κλίμακα από <b>A</b> έως <b>G</b> , όπου <b>A</b> - υψηλή και <b>G</b> - χαμηλή απόδοση)	A
Απόδοση στυψίματος	(σε κλίμακα από <b>A</b> έως <b>G</b> , όπου <b>A</b> - καλύτερη και <b>G</b> - χειρότερη)	B
Υπολειπόμενη υγρασία	%	53
Μέγιστη ταχύτητα στυψίματος	σ.α.λ.	1200
Φορτίο πλύσης	kg	7
Μέση ετήσια κατανάλωση ενέργειας <sup>1)</sup>	kWh	175

<b>Μέση ετήσια κατανάλωση νε- ρού</b> 1)	λίτρα	9990
<b>Θόρυβος πλύσης σε κανονικό πρόγραμμα για βαμβακερά στους 60° C</b>	dB/A	57
<b>Θόρυβος στुψίματος σε κανο- νικό πρόγραμμα για βαμβακε- ρά στους 60° C</b>	dB/A	76

1) Σύμφωνα με το πρότυπο EN60456.

## 15. ΠΕΡΙΒΑΛΛΟΝΤΙΚΑ ΘΕΜΑΤΑ

Ανακυκλώστε τα υλικά που φέρουν το σύμβολο . Τοποθετήστε τα υλικά συσκευασίας σε κατάλληλα δοχεία για ανακύκλωση. Συμβάλετε στην προστασία του περιβάλλοντος και της ανθρώπινης υγείας ανακυκλώνοντας τις άχρηστες ηλεκτρικές και ηλεκτρονικές συσκευές.

Μην απορρίπτετε με τα οικιακά απορρίμματα συσκευές που φέρουν το σύμβολο . Επιστρέψτε το προϊόν στην τοπική σας μονάδα ανακύκλωσης ή επικοινωνήστε με τη δημοτική αρχή.

## TARTALOM

1. BIZTONSÁGI INFORMÁCIÓK.....	53
2. BIZTONSÁGI UTASÍTÁSOK.....	54
3. TERMÉKLEÍRÁS.....	56
4. KEZELŐPANEL.....	56
5. PROGRAMTÁBLÁZAT.....	57
6. FOGYASZTÁSI ÉRTÉKEK.....	60
7. KIEGÉSZÍTŐ FUNKCIÓK.....	61
8. BEÁLLÍTÁSOK.....	63
9. AZ ELSŐ HASZNÁLAT ELŐTT.....	63
10. NAPI HASZNÁLAT.....	64
11. HASZNOS TANÁCSOK ÉS JAVASLATOK.....	68
12. ÁPOLÁS ÉS TISZTÍTÁS.....	69
13. HIBAELHÁRÍTÁS.....	72
14. MŰSZAKI ADATOK.....	75

## ÖNRE GONDOLUNK

Köszönjük, hogy Electrolux terméket vásárolt. Ön olyan készülék tulajdonosa lett, mely mögött több évtizedes szakmai tapasztalat és innováció áll. Rendkívüli tudását és stílusos megjelenését az Ön igényei ihlették. Valahányszor csak használja, biztos lehet abban, hogy a benne foglalt tudás a siker garanciája. Köszöntjük az Electrolux világában!

**Látogassa meg a weboldalunkat:**



Kezelési tanácsok, kiadványok, hibaelhárító, szerviz információk:  
**[www.electrolux.com/webselfservice](http://www.electrolux.com/webselfservice)**



További előnyökért regisztrálja készülékét:  
**[www.registerelectrolux.com](http://www.registerelectrolux.com)**



Kiegészítők, segédanyagok és eredeti alkatrészek vásárlása a készülékhez:  
**[www.electrolux.com/shop](http://www.electrolux.com/shop)**

## VÁSÁRLÓI TÁMOGATÁS ÉS SZERVIZ

Kizárólag eredeti alkatrészek használatát javasoljuk.

Ha készülékével a szervizhez fordul, legyenek kéznél az alábbi adatok: Típus, termékszám, sorozatszám.

Ezek az információk az adattáblán olvashatók.

 Figyelmeztetés - Biztonsági információk

 Általános információk és hasznos tanácsok

 Környezetvédelmi információk

A változtatások jogát fenntartjuk.

## 1. ⚠ BIZTONSÁGI INFORMÁCIÓK

Az üzembe helyezés és használat előtt gondosan olvassa el a mellékelt útmutatót. A gyártó nem vállal felelősséget a helytelen beszerelés vagy használat miatt keletkezett sérülésekért és károkért. Tartsa biztonságos és elérhető helyen az útmutatót, hogy szükség esetén mindig a rendelkezésére álljon.

### 1.1 Gyermek és fogyatékkal élő személyek biztonsága

- A készüléket 8 év feletti gyermekek és csökkent fizikai, értelmi vagy mentális képességű, illetve megfelelő tapasztalatok vagy ismeretek híján lévő személyek csak felügyelettel, vagy a készülék biztonságos használatára vonatkozó megfelelő tájékoztatás esetén használhatják.
- Ne hagyja, hogy gyermekek játsszanak a készülékkel.
- A 3 évesnél fiatalabb gyermekeket mindig tartsa távol a készüléktől, amikor az működik.
- Minden csomagolóanyagot tartson távol a gyermekektől, és megfelelően dobja azokat hulladékba.
- A mosószeret tartsa távol a gyermekektől.
- A gyermekeket és kedvenc háziállatokat tartsa távol a készüléktől, amikor az ajtaja nyitva van.
- Gyermekek felügyelet nélkül nem végezhetnek tisztítási vagy karbantartási tevékenységet a készüléken.

### 1.2 Általános biztonság

- Ne változtassa meg a készülék műszaki jellemzőit.
- Soha ne lépje túl a megengedett legnagyobb töltetet, mely 7 kg tömegű lehet (lásd a „Programtáblázat” című fejezetet).

- Az üzemi víznyomás értékének a vízhálózat készülékcsatlakozási pontjánál 0,5 bar (0,05 MPa) és 8 bar (0,8 MPa) között kell lennie.
- Ügyeljen arra, hogy a készülék alsó részén levő szellőzőnyílást (ha van) a készülék alatti szőnyeg, lábtörlő vagy egyéb padlóburkoló tárgy ne zárja el.
- A készülék vízhálózatra történő csatlakoztatásához használja a mellékelt, új tömlőkészletet vagy a márkaszerviz által biztosított egyéb új tömlőkészletet.
- Régi tömlőkészlet nem használható fel újra.
- Ha a hálózati kábel megsérül, azt a gyártónak vagy a márkaszerviznek vagy más hasonlóan képzett személynek kell kicserélnie, nehogy elektromos veszélyhelyzet álljon elő.
- Bármilyen karbantartás előtt kapcsolja ki a készüléket, és húzza ki a hálózati csatlakozódugót a csatlakozóaljzatból.
- A készülék tisztításához ne használjon nagy nyomású vízszugart és/vagy gőzt.
- A készüléket nedves ruhával tisztítsa. Csak semleges tisztítószerrel használjon. Ne használjon súrolószert, súrolószivacsot, oldószert vagy fém tárgyat.

## 2. BIZTONSÁGI UTASÍTÁSOK

### 2.1 Üzembe helyezés

- Távolítsa el az összes csomagolást és a szállítási rögzítőcsavarokat.
- A szállítási rögzítőcsavarokat tartsa biztonságos helyen. Amennyiben a készüléket a jövőben szállítani kell, ezeket vissza kell szerelni, hogy a dob rögzítésével megakadályozzák a készülék belsejének sérülését.
- Súlyos a készülék, ezért legyen körültekintő a mozgatasakor. Mindig használjon munkavédelmi kesztyűt és zárt lábbelit.
- Ne helyezzen üzembe, és ne is használjon sérült készüléket.
- Tartsa be a készülékhez mellékelt üzembe helyezési útmutatóban foglaltakat.
- Ne helyezze üzembe a készüléket olyan helyen, ahol a hőmérséklet  $0\text{ }^{\circ}\text{C}$  alá süllyedhet, vagy ahol ki van téve az időjárásnak.
- A készülék üzemeltetésének helyén a padló vízszintes, sík, stabil, hőálló és tiszta legyen.
- Gondoskodjon arról, hogy keringeni tudjon a levegő a készülék és a padló között.
- Úgy állítsa be a lábakat, hogy a készülék és a padló között rendelkezésre álljon a szükséges hely.
- Ne helyezze üzembe a készüléket olyan helyen, ahol a fedelét nem lehet teljesen kinyitni.
- Ne tegyen a készülék alá edényt azért, hogy az esetleg a készülékből

szívárgó vizet összegyűjtse. A használatra javasolt felszerelésekkel kapcsolatban forduljon a márkaszervizhez.

## 2.2 Elektromos csatlakoztatás

- A készüléket kötelező földelni.
- Mindig megfelelően felszerelt, áramütés ellen védett aljzatot használjon.
- Ellenőrizze, hogy az adattáblán szereplő elektromos adatok megfelelnek-e a háztartási hálózati áram paramétereinek. Amennyiben nem, forduljon szakképzett villanyszerelőhöz.
- Ne használjon hálózati elosztókat és hosszabbító kábeleket.
- Ügyeljen a hálózati csatlakozódugó és a hálózati kábel épségére. Amennyiben a készülék hálózati vezetékét ki kell cserélni, a cserét márkaszervizünknel végeztesse el.
- Csak az üzembe helyezés befejezése után csatlakoztassa a hálózati csatlakozódugót a hálózati csatlakozóaljzatba. Ügyeljen arra, hogy a hálózati dugasz üzembe helyezés után is könnyen elérhető legyen.
- Nedves kézzel ne érintse meg a hálózati kábelt és a csatlakozódugót.
- A készülék csatlakozásának bontására, soha ne a hálózati kábelnél fogva húzza ki a csatlakozódugót. A kábelt mindig a csatlakozódugónál fogva húzza ki.
- A készülék megfelel az EGK irányelveinek.

## 2.3 Vízhálózatra csatlakoztatás

- Ügyeljen arra, hogy ne okozzon sérülést a vízcsöveknek.
- Mielőtt új vagy hosszabb idő óta nem használt csövekhez csatlakoztatja javítás vagy új eszköz (pl. vízóra stb.) felszerelése után a készüléket, addig folyassa a vizet, amíg az teljesen ki nem tisztul.

- A készülék első használata közben és után ellenőrizze, hogy nem látható-e vízszívárgás.

## 2.4 Használat



### FIGYELMEZTETÉS!

Személyi sérülés, áramütés, tűz, égési sérülés vagy a készülék károsodásának veszélye áll fenn.

- Ez a készülék kizárólag háztartási célokra használható.
- Kövesse a mosószer csomagolásán feltüntetett utasításokat.
- Ne tegyen gyúlékony anyagot vagy gyúlékony anyaggal szennyezett tárgyat a készülékbe, annak közelébe, illetve annak tetejére.
- Ellenőrizze, hogy minden fémtárgyat eltávolított-e a ruhákból.

## 2.5 Szerviz

- A készülék javítását bízza a márkaszervizre.
- Csak eredeti pótalkatrészeket használjon.

## 2.6 Ártalmatlanítás



### FIGYELMEZTETÉS!

Sérülés- vagy fulladásveszély.

- Bontsa a készülék elektromos- és vízhálózati csatlakozását.
- A készülék közelében vágja át a hálózati kábelt, és tegye a hulladékba.
- Szerelje le az ajtókilincset, hogy megakadályozza gyermekek és kedvenc állatok készülékdobban rekedését.
- A készüléket az elektromos és elektronikus berendezésekre (WEEE) vonatkozó helyi rendeleteknek megfelelően tegye a hulladékba.

## 3. TERMÉKLEÍRÁS

### 3.1 A készülék áttekintése

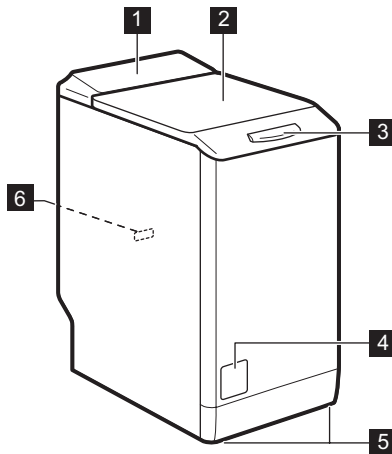

- 1 Kezelőpanel
- 2 Fedél
- 3 Lány nyitás
- 4 Leeresztő szivattyú szűrője
- 5 Lábak a készülék vízszintbe állításához.
- 6 Adattábla

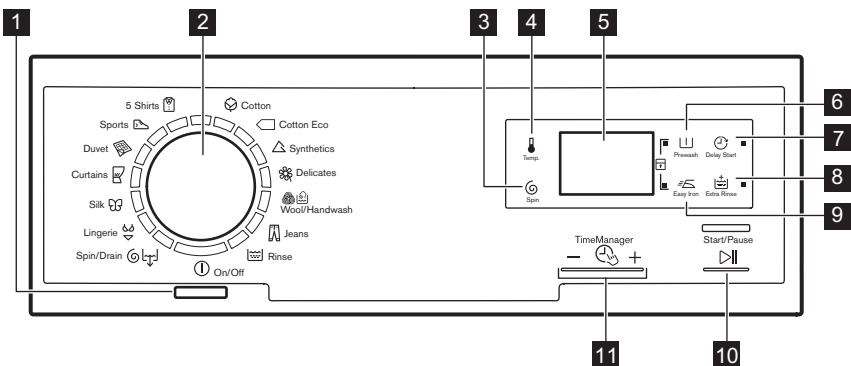

## 4. KEZELŐPANEL

### 4.1 Kezelőpanel ismertetése



- 1 Be/Ki gomb (On/Off)
- 2 Programválasztó gomb
- 3 Centrifugálás sebességét mérséklő érintőgomb (Centrifugálás)
- 4 Hőmérséklet érintőgomb (Hőmérséklet)
- 5 Kijelző
- 6 Előmosás érintőgomb (Előmosogatás)
- 7 Késleltetett indítás érintőgomb (Késleltetett indítás)
- 8 Extra öblítés érintőgomb (Extra öblítés)









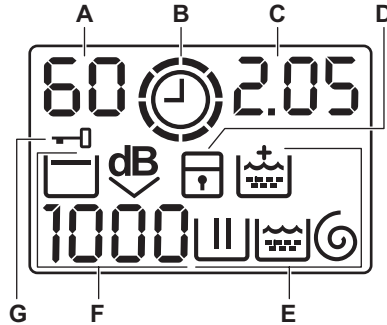

- 9 Vasaláskönnyítő érintőgomb   
(Vasaláskönnyítés)
- 10 Indítás/Szünet érintőgomb   
(Start / Szünet)

- 11 Time Manager érintőgombjai  
-  + (Time Manager)

## 4.2 Kijelző



- A. Hőmérséklet terület:**
- 88: Hőmérséklet-visszajelző
  - : Hideg víz visszajelző
- B. : Time Manager visszajelző.**
- C. Időkijelző terület:**
- 1.25: a program időtartama
  - 2h: késleltetett indítás
  - E20: riasztási kódok
  - Err: hibaüzenet
  - 0: a program véget ért.
- D. : gyermekbiztonsági zár visszajelző.**
- E. Mosási visszajelzők:**
- : mosási szakasz
  - : öblítési szakasz
  - : centrifugálási szakasz
  - : Extra öblítés állandó kiegészítő funkció.
- F. Centrifugálás terület:**
- 1888: Centrifugálási sebesség-visszajelző
  - : Nincs centrifugálás visszajelző
  - : Öblítés tartás visszajelző
  - : Extra Csendes visszajelző.
- G. : Fedél zárva visszajelző**

## 5. PROGRAMTÁBLÁZAT

Program Hőmérséklet- tartomány	Maximális töl- tet Maximális centrifugálási sebesség	Program leírása (Töltet típusa és szennyeződés mértéke)
<b>Mosási programok</b>		

Program Hőmérséklet- tartomány	Maximális töltet Maximális centrifugálási sebesség	Program leírása (Töltet típusa és szennyeződés mértéke)
 Pamut 90°C - Hideg	7 kg 1200 ford./perc	<b>Fehér és színes pamut.</b> Normál vagy enyhe szennyezettség.
 Pamut Eco <sup>1)</sup> 60° - 40°C	7 kg 1200 ford./perc	<b>Fehér és színtartó pamut.</b> Normál szennyezettség. Az energiafogyasztás csökken, és a mosóprogram ideje meghosszabbodik.
 Műszál 60° - Hideg	3 kg 1200 ford./perc	<b>Műszálás vagy kevert szál szövetek.</b> Normál szennyezettség.
 Kímélő 40° - Hideg	2,5 kg 1200 ford./perc	<b>Kényes textil, pl. akril, viszkóz és poliészter.</b> Normál szennyezettség.
 Gyapjú/ Kézi mosás 40° - Hideg	1 kg 1200 ford./perc	<b>Gépben mosható gyapjúhoz, kézzel mosható gyapjúhoz és „kézzel mosható” jelzéssel ellátott kényes szövetekhez.<sup>2)</sup></b>
 Farmer 60° - Hideg	3 kg 1200 ford./perc	<b>Pamutvászon és jersey ruhanemű.</b> Sötét színű darabokhoz is.
 Öblítések	7 kg 1200 ford./perc	A ruhanemű öblítéséhez és centrifugálásához. <b>Minden ruhaanyaghoz</b> , a kényes ruhaneműk és gyapjú kivételével. Csökkentse a centrifugálási sebességet a töltet típusának megfelelően.
 Centrifugálás/Szivattyúzás <sup>3)</sup>	7 kg 1200 ford./perc	A ruhanemű centrifugálásához és a víz dobból való leeresztéséhez. <b>Minden ruhaanyaghoz, a kényes ruhaneműk és gyapjú kivételével.</b>
 Fehérnemű 40° - Hideg	1 kg 800 ford./perc	Speciális program nagyon kényes darabokhoz, például fehérneműkhöz, melltartókhoz és alsóneműkhöz stb.
 Selyem 30°C	1 kg 800 ford./perc	Speciális program <b>selyem és kevert műszálás ruhadarabok számára.</b>
 Függöny 40° - Hideg	3 kg 800 ford./perc	Speciális program <b>függönyökhöz.</b> Az előmosás szakasz automatikusan aktiválódik. <sup>4)</sup>
 Takaró 60° - 30°C	2 kg 800 ford./perc	Mosási program egy <b>műszálás takaróhoz, paplanhoz, ágyterítőhöz</b> stb.
 Sportruházat 30°C	2,5 kg 800 ford./perc	<b>Műszálás és kényes ruhaneműk.</b> Enyhén szennyezett vagy felfrissítendő ruhaneműk.

Program Hőmérséklet- tartomány	Maximális töl- tet Maximális centrifugálási sebesség	Program leírása (Töltet típusa és szennyeződés mértéke)
 5 ing 30°C	1,5 kg 800 ford./perc	<b>Műszálás vagy kevert szálak anyagok.</b> Enyhén szennyezett és felfrissítendő ruhaneműk. 5 - 6 db inghez.

1) **Standard programok az energiacímke fogyasztási értékei számára.** A 1061/2010 sz. jogszabály értelmében ezek a programok a „Normál 60 °C-os pamut programnak” és a „Normál 40 °C-os pamut programnak” felelnek meg. Ezek a leghatékonyabb programok a normál szennyezettségű pamut ruhák mosásához, ami a vízfelhasználást és az energiafogyasztást illeti.





















A mosási szakasz tényleges vízhőmérséklete eltérhet a megadott program-hőmérséklettől.

2) A ciklus közben a dob kis sebességen forog a kíméletes mosás érdekében. Úgy tűnhet, hogy a dob nem forog, vagy nem megfelelően forog, azonban ez normális jelenség ennél a programnál.

3) Állítsa be a centrifugálási sebességet. Ellenőrizze, hogy a program alkalmas-e az ilyen típusú szövetek számára. Amennyiben a "Nincs centrifugálás" lehetőséget választja, csak a szivattyúzás áll rendelkezésre.

4) Csak vízzel való öblítéshez ne használjon az előmosáshoz mosószert a készülékben.

#### Programfunkciók összeegyeztethetősége

Program								
	■	■	■	■	■	■	■	■
	■	■	■		■	■		■
	■	■	■	■	■	■	■	■
	■	■	■	■	■	■		■
	■	■	■	■		■		■
	■	■	■		■	■		■
	■	■	■			■		■
	■	■	■	■		■		■
	■	■				■		
	■	■	■			■		■
	■					■		

Program								
	■	■				■		
	■	■				■		

1) Állítsa be a centrifugálási sebességet. Ellenőrizze, hogy a program alkalmas-e az ilyen típusú szövetek számára. Amennyiben a "Nincs centrifugálás" lehetőséget választja, csak az szivattyúzás áll rendelkezésre.

## 5.1 Woolmark Apparel Care - Kék



A Woolmark vállalat ennek a mosógépnek a gyapjúmosási ciklusát

jóváhagyta a „kézzel mosható” jelzésű, gyapjú ruhadarabok gépi mosására, azzal a feltétellel, hogy a ruhák mosása a mosógép gyártójától származó utasítások szerint történik. Mindig kövesse a ruhanemű kezelési címkéjén szereplő szárítási és egyéb utasítást. M1145

Az Egyesült Királyságban, Írországban, Hongkongban és Indiában a Woolmark szimbólum minőségtanúsító védjegy funkciót tölt be.

## 6. FOGYASZTÁSI ÉRTÉKEK







A címkén szereplő adatok tájékoztató jellegűek. Az értékek különböző okok miatt változhatnak: pl. a ruhanemű jellege és mennyisége, a víz és a környezeti hőmérséklet függvényében.



A program kezdetekor a kijelzőn a program maximális töltethez tartozó időtartama jelenik meg.

A mosási fázis alatt a program időtartamát a készülék automatikusan számítja, és az érték nagymértékben csökkenhet, ha a töltet nagysága kisebb a maximálisan megengedett töltet értékénél (pl. Gyapjú 60 °C, maximális töltet: 7 kg; a program időtartama túllépi a 2 órát - valós töltet: 1 kg; a program időtartama nem éri el az 1 órát).

Amikor a készülék a valós időtartamot számítja, a kijelzőn egy pont villog.

Programok	Töltet (kg)	Energiafogyasztás (kWh)	Vízfogyasztás (liter)	Program hozzávetőleges időtartama (perc)	Fennmaradó nedvesértéktartalom (%) <sup>1)</sup>
Pamut 60°C	7	1,16	58	197	53
Pamut 40°C	7	0,61	56,2	192	53
Műszál 40°C	3	0,45	46	105	35
Kímélő 40°C	2,5	0,55	46	90	35
Gyapjú/Kézi mosás 30°C <sup>2)</sup>	1	0,35	50	65	30
<b>Szabványos pamut programok</b> 					
Szabványos pamut 60°C 	7	0,95	47	255	53
Szabványos pamut 60°C 	3,5	0,65	39	188	53
Szabványos pamut 40°C 	3,5	0,59	39	187	53

1) A centrifugálási fázis végén.

2) Csak egyes modellek esetében áll rendelkezésre.

Kikapcsolt állapotban (W)	Bekapcsolva hagyva (W)
0.48	0.48

A fenti táblázatban szereplő adatok megfelelnek az EU 2009/125/EC számú bizottsági rendelkezésének, mely a 1015/2010 számú irányelvet teljesíti.

## 7. KIEGÉSZÍTŐ FUNKCIÓK

### 7.1 Hőmérséklet

Az alapértelmezett hőmérséklet módosításához válassza ezt a kiegészítő funkciót.

– – visszajelző = hideg víz.

A kijelző a beállított hőmérsékletet mutatja.

### 7.2 Centrifugálás

Ezzel a kiegészítő funkcióval csökkenthető az alapértelmezett centrifugálási sebesség.

A kijelzőn a beállított sebesség visszajelzője látható.

#### További centrifugálási kiegészítő funkciók:

##### Nincs centrifugálás

- Ezzel a kiegészítő funkcióval kikapcsolhatja az összes centrifugálási fázist.
- Kényes anyagok esetében alkalmazza.
- Egyes mosási programok esetén az öblítéseket a gép nagyobb mennyiségű víz felhasználásával végzi.

- A kijelzőn a  visszajelző jelenik meg.

### Öblítés tartás

- Ezzel a kiegészítő funkcióval megelőzheti a ruhanemű gyűrődését.
- A mosási program leáll, és a víz a dobban marad. A dob rendszeres időközönként forgást végez, hogy megakadályozza a ruhák gyűrődését.
- A fedél zárva marad. A fedél kinyitásához le kell a vizet engedni.
- A kijelzőn a  visszajelző jelenik meg.



A víz leeresztéséhez olvassa el a „Miután a program véget ért” című részt.

### Extra csendes

- Ezzel a funkcióval kikapcsolhatja az összes centrifugálási fázist, és halk mosást végezhet.
- Egyes mosási programok esetén az öblítéseket a gép nagyobb mennyiségű víz felhasználásával végzi.
- A mosási program leáll, és a víz a dobban marad. A dob rendszeres időközönként forgást végez, hogy megakadályozza a ruhák gyűrődését.
- A fedél zárva marad. A fedél kinyitásához le kell a vizet engedni.
- A kijelzőn a  visszajelző jelenik meg.



A víz leeresztéséhez olvassa el a „Miután a program véget ért” című részt.

### 7.3 Előmosogatás

Ezzel a funkcióval egy előmosási szakaszt adhat a mosási programhoz.

Erős szennyeződés esetén használja ez a funkciót.

A funkció aktiválása növeli a program időtartamát.

A megfelelő visszajelző világítani kezd.

### 7.4 Késleltetett indítás

Ezzel a funkcióval a program kezdetét 30 perc és 20 óra közötti időtartammal késleltetheti.

A kijelzőn a funkcióhoz tartozó jelzőfény jelenik meg.

### 7.5 Extra öblítés

Ezzel a funkcióval további öblítési szakaszokat adhat a mosási programhoz.

Olyan személyek esetében használja ezt a funkciót, akik allergiások a mosószerekre, valamint olyan helyeken, ahol lágy a víz.

A megfelelő visszajelző világítani kezd.

### 7.6 Vasaláskönyvités



A készülék gyengéd mosást és centrifugálást végez, hogy megakadályozza a ruhák gyűrődését.

A készülék csökkenti a centrifugálási sebességet, több vizet használ, és a program időtartamát a ruhanemű típusához igazítja.

A megfelelő visszajelző világítani kezd.













### 7.7 Time Manager







Egy mosási program beállításakor a kijelzőn a program alapértelmezett időtartama látható.

A program időtartamának csökkentéséhez vagy növeléséhez nyomja meg a  vagy  gombot.

A Time Manager funkció csak a táblázatban található programoknál áll rendelkezésre.



Visszajelzők						
	■	■	■		■	■
	■	■			■	
	■	■	■	■	■	■
	■	■			■	
	■3)	■3)	■		■3)	■
	■	■			■	



Visszajelzők						
	4)	■	■	■3)	■3)	■
						■3)

- 1) Ha rendelkezésre áll.
- 2) Legrövidebb: a ruhanemű felfrissítése.
- 3) Program alapértelmezett időtartama.
- 4) Leghosszabb: A program időtartamának fokozatos növelése csökkenti az energiafogyasztást. Az optimalizált fűtési szakasz energiát takarít meg, és a hosszabb időtartam ugyanazt a mosási eredményt nyújtja (különösen normál szennyezettség esetén).



## 8. BEÁLLÍTÁSOK

### 8.1 Gyerekzár

Ezzel a kiegészítő funkcióval megakadályozhatja a gyermekeket abban, hogy játsszanak a kezelőpanellel.

- A kiegészítő funkció **be/kikapcsolásához** egyidejűleg addig tartsa megnyomva a  és  gombot, amíg a  jelzőfény **világítani nem kezd/el nem alszik**.



Bekapcsolhatja a kiegészítő funkciót:

- A  gomb megnyomása után: a kiegészítő funkciók gombja és a programválasztó gomb hatástalanná válnak.
- A  gomb megnyomása előtt: a készülék nem indítható.

### 8.2 Hangjelzések

Hangjelzések hallhatóak, amikor:



- A program befejeződik.
- A készülékben hiba lépett fel.

A hangjelzések **ki-/bekapcsolására**, egyidejűleg 6 másodpercre nyomja meg a  és a  gombot.

-  Ha kikapcsolja a hangjelzéseket, azok csak akkor működnek, amikor a készülék működésében hiba lép fel.

### 8.3 Állandó extra öblítés

A kiegészítő funkció mindig egy további öblítést eredményez egy új program beállításakor.

- A kiegészítő funkció **be/kikapcsolásához** egyidejűleg addig tartsa megnyomva a  és  gombot, amíg a  visszajelző **világítani nem kezd/el nem alszik**.

## 9. AZ ELSŐ HASZNÁLAT ELŐTT

1. Öntsön 2 liter vizet a mosószerszertartó mosási rekeszébe. Ez aktiválja a leeresztő rendszert.
2. Öntsön egy kevés mosószert a mosószerszertartó mosási rekeszébe.

3. Állítsa be és ruhák nélkül indítson el egy pamut mosására szolgáló programot a legmagasabb hőmérsékleten.

Ez minden szennyeződést eltávolít a dobból és a tartályból.

## 10. NAPI HASZNÁLAT



### FIGYELMEZTETÉS!

Olvassa el a „Biztonság” című fejezetet.



### VIGYÁZAT!

A készüléke fedelének bezárása előtt, ellenőrizze, hogy megfelelően bezárta-e a dobot.

### 10.1 A mosnivaló betöltése

1. Nyissa fel a készülék fedelét.
2. Nyomja meg az **A** gombot. Automatikusan kinyílik a dob.
3. Helyezze a mosandó darabokat egyenként a dobba.
4. Rázza meg a darabokat, mielőtt a készülékbe helyezi őket. Ügyeljen arra, hogy ne tegyen túl sok mosandó holmit a dobba.
5. Csukja be a dobot, majd a fedelet.

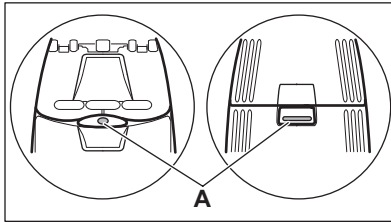

### 10.2 Mosószerek és adalékok használata

Mérje ki a mosó- és az öblítőszer.

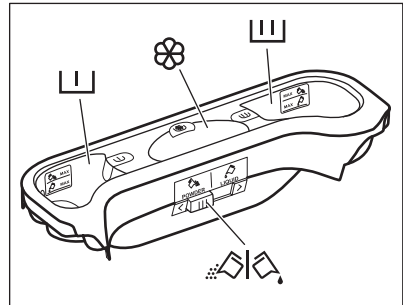

### 10.3 Mosószere-adagoló rekeszek



### VIGYÁZAT!

Használjon automata mosógépekhez gyártott mosószert.



Mindig tartsa be a mosószertermékek csomagolásán található utasításokat.



Előmosási szakasz mosószere-adagolója.

A MAX jelzések a mosószere maximális mennyiségét jelölik (mosópor és folyékony mosószere esetén).



Mosási szakasz mosószere-adagolója.

A MAX jelzések a mosószere maximális mennyiségét jelölik (mosópor és folyékony mosószere esetén).





Rekesz a folyékony adalékok (öblítőszer, keményítő) számára.  
A folyékony adalékok maximális szintjét jelzi a **M** jelzés.



A por állagú vagy folyékony mosószer kiválasztására szolgáló tere-  
lőlap.

## 10.4 Folyékony mosószer vagy mosópor esetén

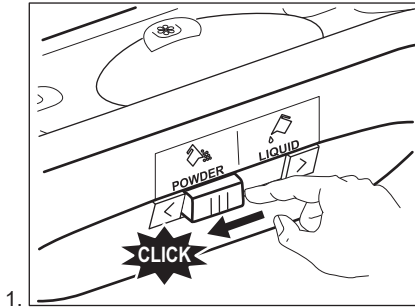

1.

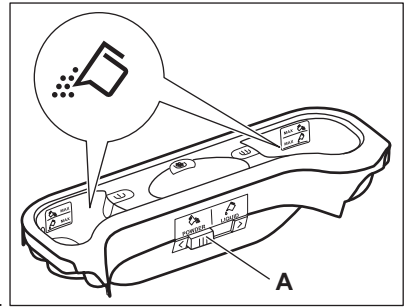

2.

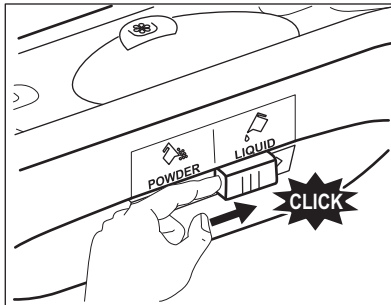

3.

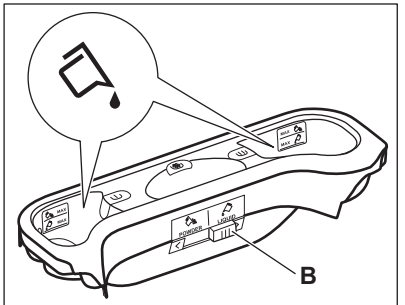

4.

- **A** pozíció mosópor esetén (gyári beállítás).
- **B** pozíció folyékony mosószer esetén.



### Folyékony mosószer használatakor:

- Ne használjon kocsonyás állagú vagy sűrű folyékony mosószereket.
- Ne helyezzen a készülékbe a maximális szintjelzésnél nagyobb mennyiségű folyékony mosószert.

## 10.5 A készülék elindítása

Nyomja meg a  gombot a készülék be- vagy kikapcsolásához. Hang hallatszik a készülék bekapcsolásakor.

## 10.6 Program kiválasztása



1. Fordítsa el a programválasztó gombot a kívánt program beállításához:
  - A megfelelő program visszajelzője világítani kezd.
  - A  visszajelző villog.

- A kijelzőn a Time Manager szintje, a program időtartama és a programszakaszok visszajelzői láthatóak.
2. Szükség esetén módosítsa a hőmérsékletet, a centrifugálási sebességet, a ciklus időtartamát, vagy adjon hozzá további kiegészítő funkciókat. Ha elindít egy kiegészítő funkciót, annak visszajelzője megjelenik.

**i** Amennyiben valamit helytelenül állított be, a kijelzőn az  üzenet jelenik meg.

## 10.7 Egy program késleltetett indítás nélküli indítása



Nyomja meg az  gombot.

- A  visszajelző villogása megszűnik, és folyamatosan világítani kezd.
- A  jelzőfény villogni kezd a kijelzőn.
- A program elindul, a fedél reteszeli, és a kijelzőn a  visszajelzés jelenik meg.
- A leeresztő szivattyú egy rövid időre bekapcsolhat, amikor a készülék vizet tölt be.

**i** A program kezdete után körülbelül 15 perccel:





- A készülék automatikusan állítja be a program időtartamát a beállítottnak megfelelően.
- A kijelző az új értéket mutatja.

## 10.8 Egy program késleltetett indítással történő indítása

1. Annyiszor nyomja meg a  gombot, amíg a kijelzőn a beállítandó késleltetési idő meg nem jelenik. A megfelelő visszajelző világítani kezd a kijelzőn.
2. Nyomja meg a  gombot:



- A készülék megkezdí a visszaszámlálást.
- Az ajtó reteszeli, és a kijelzőn a  visszajelző jelenik meg.
- Amikor a visszaszámlálás befejeződik, automatikusan megkezdődik a program végrehajtása.

**i** A késleltetett indítás a  gomb megnyomása előtt módosítható vagy törölhető. Késleltetett indítás törlése:

- Nyomja meg a  gombot a készülék működésének szüneteltetéséhez.
- Addig nyomja meg többször a  gombot, míg a  jel meg nem jelenik a kijelzőn.
- Nyomja meg a  gombot ismét a program azonnali elindításához.

## 10.9 A program megszakítása és a kiegészítő funkciók módosítása

Csak néhány kiegészítő funkciót módosíthat a működése megkezdése előtt.

1. Nyomja meg a  gombot. A jelzőfény villog.
2. Módosítsa a kiegészítő funkciókat.
3. Nyomja meg ismét a  gombot. A program folytatódik.

## 10.10 Folyamatban levő program törlése

1. A program törléséhez és a készülék kikapcsolásához nyomja meg a  gombot néhány másodpercre.
2. A készülék bekapcsolásához nyomja meg újra ugyanezt a gombot. Most új mosási programot állíthat be.

- i** Új program indítása előtt a készülék leeresztheti a vizet. Ebben az esetben ellenőrizze, hogy továbbra is van-e mosószer a mosószer-adagoló rekeszben, és ha nincs, töltsen fel ismét mosószerrel.

## 10.11 A fedél felnyitása



A készülék fedele zárva van, amíg egy program vagy a késleltetett indítás működik. A kijelzőn a  visszajelző jelenik meg.



### VIGYÁZAT!

Ha a hőmérséklet vagy dobban lévő víz szintje túl magas, nem nyithatja ki a készülék fedelét.



**A készülék fedelének kinyitása, amikor a késleltetett indítás működik:**



1. A  gomb megnyomásával szüneteltesse a készülék működését.
2. Várjon, amíg a fedélzár  visszajelző kialszik.
3. A készülék fedele kinyitható.
4. Csukja be a fedelet, és nyomja meg ismét a  gombot. A késleltetett indítás funkció folytatja a működést.

**A készülék fedelének kinyitása, amikor a program működik:**

1. A készülék kikapcsolásához nyomja meg a  gombot néhány másodpercig.
2. Várjon néhány percet, mielőtt felnyitná a fedelet.
3. Zárja be a fedelet, és állítsa be ismét a programot.

## 10.12 Miután a program véget ért





- A készülék automatikusan leáll.
- Egy hangjelzés hallható (ha engedélyezett van).
- A kijelzőn  jelenik meg.
- Kialszik a  visszajelző.

- Eltűnik a fedélzár  visszajelző.
- A készülék fedele kinyitható.
- Szedje ki a ruhaneműt a dobból. Ellenőrizze, hogy a dob üres-e.
- Zárja el a vízcapot.
- A készülék kikapcsolásához nyomja meg a  gombot néhány másodpercig.
- Hagyja egy ideig nyitva a fedelet, hogy elkerülje a penész vagy kellemetlen szagok keletkezését.

**A mosási program véget ért, de még mindig víz van a dobben:**

- Rendszeresen forog a dob, hogy megakadályozza a ruhák gyűrődését.
- Világít a fedélzár  visszajelző. A fedél zárva marad.
- A fedél kinyitásához le kell a vizet engednie.

**A víz leengedéséhez:**

1. Nyomja meg az  gombot. A készülék leereszti a vizet és centrifugál.
2. Ha csak szivattyúzást szeretne végezni, állítsa be a  funkciót. Szükség esetén csökkentse a centrifugálási sebességet.
3. A program befejezése után kialszik a fedélzár  visszajelző, és felnyithatja a fedelet.
4. A készülék kikapcsolásához nyomja meg a  gombot néhány másodpercig.



A készülék leereszti a vizet, és körülbelül 18 óra elteltével automatikusan centrifugál (kivéve gyapjú program esetén).

## 10.13 Automatikus készenlét funkció kiegészítő funkció

Az energiafogyasztás csökkentésére az Automatikus készenlét funkció funkció automatikusan kikapcsolja a készüléket, ha:

- A  gomb megnyomása előtt 5 percen át nem használja a készüléket.

A készülék ismételt bekapcsolásához nyomja meg a ① gombot.

- A mosási program befejezése után 5 perccel A készülék ismételt bekapcsolásához nyomja meg a ① gombot. A kijelzőn a legutoljára beállított program befejezési ideje látható. Forgassa el a programválasztó gombot egy új program beállításához.



Ha olyan programot vagy kiegészítő funkciót állít be, melynek végén a víz a dobban marad, a Automatikus készenlét funkció funkció **nem kapcsolja ki** a készüléket arra való emlékeztetőként, hogy el kell végezni a szivattyúzást.

## 11. HASZNOS TANÁCSOK ÉS JAVASLATOK

### 11.1 A ruha töltet

- A következők szerint válogassa szét a ruhákat: fehér, színes, műszál, kényes és gyapjúruhák.
- Tartsa be a mosási útmutatásokat, melyek a ruhák kezelési címkeín találhatóak.
- Ne mosson együtt fehér és színes darabokat.
- Egyes színes darabok elszíneződhetnek az első mosásnál. Célszerű az első mosásnál külön mosni a darabokat.
- Gombolja be a párnahuzatokat, húzza össze a cipzárat, kapcsolja be a kapcsokat és patentokat. Kösse össze az öveket.
- Ürítse ki a zsebeket, és fordítsa ki a darabokat.
- Fordítsa ki a többrétegű anyagokat, gyapjút és festett ábrákkal ellátott darabokat.
- Távolítsa el a makacs szennyeződések.
- Különleges mosószerrel mossa az erős szennyeződések.
- Legyen körültekintő a függönyök esetében. Vegye ki az akasztókat, és tegye mosószába vagy párnahuzatba a függönyöket.
- Ne mossa a készülékben a nem szegett vagy szakadt ruhadarabokat. Használjon mosószákat a kis és/vagy kényes darabok mosására (pl.: merevített melltartók, övek, harisnyanadrágok stb.).
- Centrifugálási szakaszban a nagyon kicsi töltet kiegyensúlyozási problémákat okozhat. Ilyen esetben kézzel rendezze el a dobban a

ruhadarabokat, majd indítsa újra a centrifugálási szakaszt.

### 11.2 Makacs szennyeződések

Egyes szennyeződések esetében nem elegendő a víz és a mosószer.

Célszerű az ilyen szennyeződések a darab készülékbe tétele előtt kezelni.

Különleges folteltávolítók állnak rendelkezésre. Azt a különleges folteltávolítót használja, mely megfelel a folt és az anyag jellegének.

### 11.3 Mosószer és adalékanyagok

- Csak mosógépek számára készült mosószereket és adalékokat használjon:
  - univerzális, valamennyi anyagfajtahoz való mosópor;
  - finomtextil (max. 40 °C-os) és gyapjú mosásához való mosópor,
  - valamennyi anyagfajtahoz, elsősorban az alacsony hőfokú (max. 60 °C-os) programokhoz való folyékony mosószerek, illetve a csak gyapjú mosására szolgáló speciális mosószerek.
- Ne keverje a különböző fajtájú mosószereket.
- A környezet védelme érdekében ne használjon a szükségesnél több mosószert.
- Mindig tartsa be a mosószer termékek csomagolásán található útmutatásokat.
- Az anyag fajtájának és színének, a program hőmérsékletének és a

- szennyezettség mértékének megfelelő termékeket használja.
- Ha a készüléke nem rendelkezik terelőlapos mosószer-adagolóval, akkor adagológolyóba öntse a folyékony mosószereket (a golyót a mosószer gyártója mellékeli).

## 11.4 Környezetvédelmi tanácsok

- Előmosási fázis nélkül tegye be a normál szennyezettségű ruhákat mosáshoz.
- Mindig maximális megengedett ruhatöltettel indítson egy mosóprogramot.
- Szükség esetén használjon feltöltávolítót, amikor alacsony hőmérsékletű programot állít be.

# 12. ÁPOLÁS ÉS TISZTÍTÁS



### FIGYELMEZTETÉS!

Olvassa el a „Biztonság” című fejezetet.

## 12.1 Külső tisztítás

Csak szappannal és meleg vízzel tisztítsa a készüléket. Hagyjon minden felületet megszáradni.



### VIGYÁZAT!

Ne használjon alkoholt, oldószereket vagy vegyszereket.

## 12.2 Vízkötelenítés

Ha nagy vagy közepes a vízkeménység a körzetében, akkor célszerű vízkötelenítőt használni a mosógépekben.

Rendszeresen ellenőrizze a dobot, hogy megakadályozza vízkő- és rozsdarészecskék képződését.

- A megfelelő mennyiségű mosószer használatához ellenőrizze a háztartási vízhálózatában lévő víz keménységét. Lásd a „Vízkeménység” című szakaszt.

## 11.5 Vízkeménység

Ha nagy vagy közepes a vízkeménység a körzetében, akkor célszerű vízlágyítót használni a mosógépekben. Olyan körzetekben, ahol alacsony a vízkeménység nem szükséges vízlágyító használata.

A körzetében lévő vízkeménység megérdeklődéséhez a helyi vízellátó vállalathoz forduljon.

Megfelelő mennyiségű vízlágyítót alkalmazzon. Mindig tartsa be a termék csomagolásán található útmutatásokat.

Csak mosógéphez való termékeket használjon a rozsdarészecskék eltávolítására. Ezt a ruhamosástól külön végezze.



Mindig tartsa be a termék csomagolásán található útmutatásokat.

## 12.3 Karbantartási mosás

Az alacsony hőmérsékletű programok használata esetén előfordulhat, hogy mosószer marad a dobben.

Rendszeresen végezzen karbantartási mosást. Ennek elvégzéséhez:

- Szedje ki az összes ruhaneműt a dobból.
- Egy kevés mosószerrel, maximális hőmérsékleten, pamut mosására szolgáló, rövid programot használjon.

## 12.4 A mosószer-adagoló tisztítása

1.

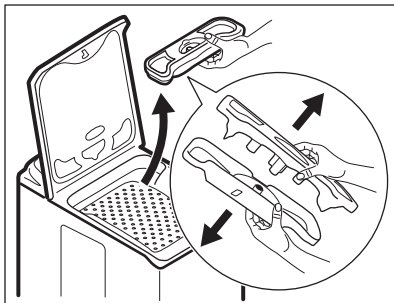

2.

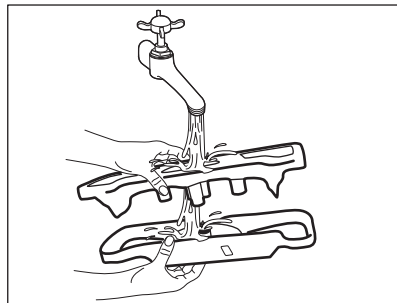

3.

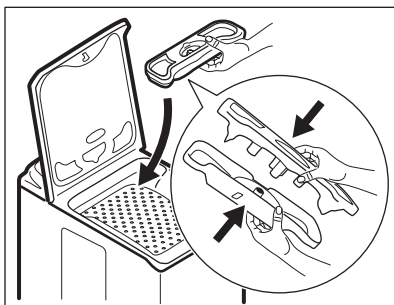

## 12.5 A leeresztő szűrő tisztítása



Ne kezdje el a szűrő tisztítását mindaddig, amíg a készülékben lévő víz forró.

1.

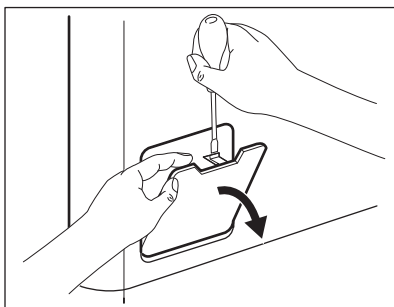

2.

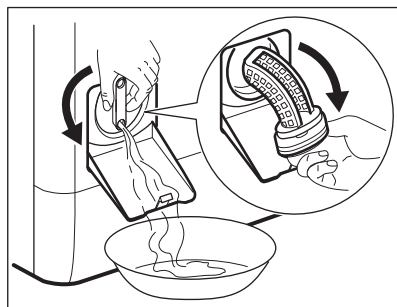

3.

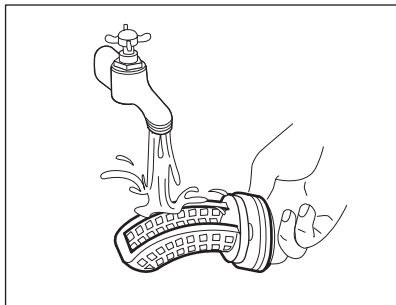

4.

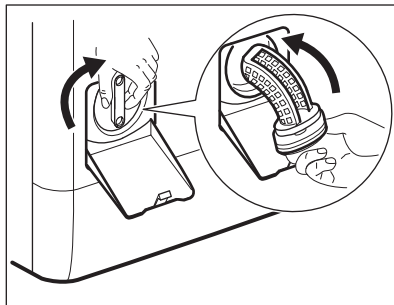

5.

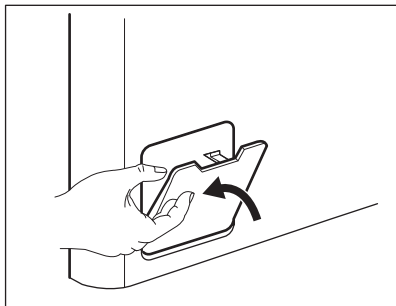

## 12.6 A befolyócső és a szelepből lévő szűrő tisztítása

1.

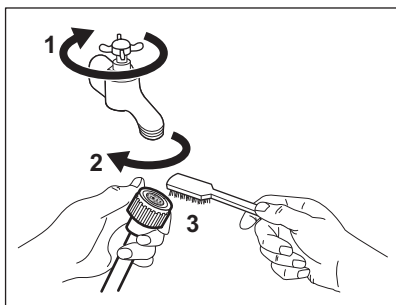

2.

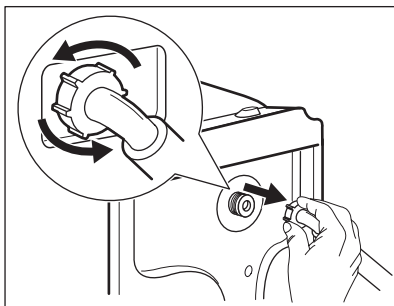

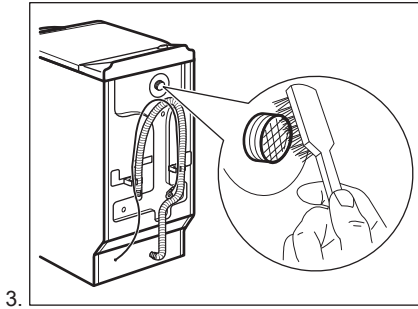

3.

## 12.7 Vészleeresztés

Hibás működés miatt a készülék nem tudja a vizet leereszteni.

Ha ez történik, akkor végezze el „A lefolyószűrő tisztítása” című rész (1) - (5) lépéseiben leírtakat. Szükség esetén tisztítsa meg a szivattyút.

## 12.8 Fagyveszély

Ha olyan helyen van a készülék elhelyezve, ahol 0 °C alatt lehet a hőmérséklet, akkor engedje ki a megmaradt vizet a befolyócsőből és a leeresztő szivattyúból.

1. Húzza ki a hálózati csatlakozódugót a konnektorból.

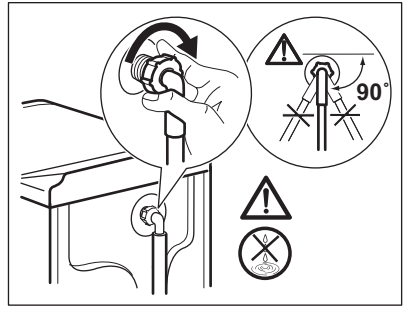

4.

2. Zárja el a vízcsapot.
3. Tegye a befolyócső két végét egy tartályba, és hagyja a csőből kifolyóni a vizet.
4. Ürítse ki a leeresztő szivattyút. Tekintse át a vészleeresztési eljárást.
5. Amikor üres a vízszivattyú, akkor szerelje ismét vissza a befolyócsövet.



### FIGYELMEZTETÉS!

Ellenőrizze, hogy magasabb-e 0 °C-nál a hőmérséklet, mielőtt használja a készüléket. A gyártó nem felelős az alacsony hőmérsékletek miatt keletkező károkért.

## 13. HIBAELEHÁRÍTÁS



**FIGYELMEZTETÉS!**  
Olvassa el a „Biztonság” című fejezetet.

### 13.1 Bevezetés

A készülék nem indul el, vagy működés közben leáll.

Először próbálja meg kiküszöbölni a problémát (lásd a táblázatot). Ha a probléma továbbra is fennáll, akkor forduljon a márkaszervizhez.

**Egyes problémák esetén hangjelzések hallhatóak, és riasztási kód jelenik meg a kijelzőn:**

- **E10** - A készülék nem tölti be megfelelően a vizet.

- **E20** - A készülék nem ereszt le a vizet.
- **E40** - A készülék fedele vagy a dob ajtaja nyitva van, vagy nem megfelelően van bezárva. Kérjük, ellenőrizze mindkettőt.
- **E40** - A hálózati feszültség ingadozik. Várja meg, hogy a feszültségingadozás megszűnjön.
- **E40** - A készülék dobjának ajtaja nyitva van, vagy nem megfelelően van bezárva. Zárja be a dob ajtaját !



### FIGYELMEZTETÉS!

Mielőtt ellenőrné, kapcsolja ki a készüléket.



## 13.2 Lehetséges meghibásodások

Jelenség	Lehetséges megoldás
A program nem indul el.	Ügyeljen arra, hogy a villásdugó be legyen dugva a hálózati aljzatba.
	Győződjön meg arról, hogy a készülék fedele és a dob ajtaja jól be van-e zárva.
	Ellenőrizze, hogy nem oldott-e ki valamelyik biztosíték a biztosítékdobozban.
	Ellenőrizze, hogy megnyomta-e az Indítás/Szünet gombot.
	Ha késleltetett indítás van beállítva, törölje azt, vagy várja meg a visszaszámlálás befejeződését.
	Kapcsolja ki a Gyerekzár funkciót, ha az be van kapcsolva.
A készülék nem tölti be megfelelően a vizet.	Ellenőrizze, hogy nyitva van-e a vízcsap.
	Ellenőrizze, hogy a hálózati víznyomás nem túl alacsony-e. Ezzel kapcsolatban kérjen tájékoztatást a helyi vízműtől.
	Ellenőrizze, hogy a vízcsap nincs-e eltömődve.
	Ellenőrizze, hogy a vízbefolyó-tömlőben és a szelepbent található szűrők egyike nincs-e eltömődve. Nézze meg az „Ápolás és tisztítás” című részt.
	Ellenőrizze, hogy a vízbefolyó-tömlő nincs-e megcsavarodva vagy megtörve.
	Ellenőrizze, hogy megfelelő-e a befolyócső csatlakoztatása.
A készülék nem tölt be vizet, majd azonnal leereszti azt.	Ellenőrizze, hogy megfelelő helyzetben van-e a kifolyócső. Lehetséges, hogy kifolyócső túl alacsonyan helyezkedik el.
A készülék nem engedi ki a vizet.	Ellenőrizze, hogy a szifon nincs-e eltömődve.
	Ellenőrizze, hogy a kifolyócső nincs-e megcsavarodva vagy megtörve.
	Ellenőrizze, hogy a lefolyószűrő nincs-e eltömődve. Szükség esetén tisztítsa meg a szűrőt. Nézze meg az „Ápolás és tisztítás” című részt.
	Ellenőrizze, hogy megfelelő-e a kifolyócső csatlakoztatása.
	Állítsa be a szivattyúzás programot, ha szivattyúzás nélküli programot állított be.
	Állítsa be a szivattyúzás programot, ha olyan kiegészítő funkciót állított be, melynek végén a víz a dobban marad.

Jelenség	Lehetséges megoldás
A centrifugálási szakasz nem működik, vagy a mosási ciklus szokatlanul sokáig tart.	Állítsa be a centrifugálás kiegészítő funkciót. Állítsa be a szivattyúzás kiegészítő funkciót, ha olyan kiegészítő funkciót állított be, melynek végén a víz a dobban marad.
	Ellenőrizze, hogy a lefolyószűrő nincs-e eltömődve. Szükség esetén tisztítsa meg a szűrőt. Nézze meg az „Ápolás és tisztítás” című részt.
	Ilyen esetben kézzel rendezze el a dobban a darabokat, majd indítsa újra a centrifugálási szakaszt. Ezt a jelenséget kiegyensúlyozási hiba is kiválthatja.
Víz van a padlón.	Ellenőrizze, hogy a vízcsövek vízcsatlakozásai szorosan meg vannak-e húzva, és nincs-e vízszivárgás.
	Ellenőrizze, hogy nincsenek-e sérülések a kifolyócsövön.
	Ellenőrizze, hogy a megfelelő minőségű és mennyiségű mosószert használja-e.
Nem lehet felnyitni a készülék fedelét.	Ellenőrizze, hogy a mosási program befejeződött-e.
	Állítsa be a szivattyúzás vagy centrifugálás programot, ha víz van a dobban.
A készülékből szokatlan zajok hallatszanak.	Ellenőrizze, hogy megfelelő-e a készülék vízszintezése. Olvassa el az „Üzembe helyezés” c. szakaszt.
	Ellenőrizze, hogy eltávolította-e a csomagolást és/vagy a szállítási rögzítőcsavarokat. Olvassa el az „Üzembe helyezés” c. szakaszt.
	Tegyen több ruhát a dobba. Lehetséges, hogy a töltet túl kicsi.
A ciklus rövidebb, mint a kijelzett idő.	A készülék a töltet súlya alapján kiszámítja az új mosási időt. Lásd a „Fogyasztási értékek” c. fejezetet.
A ciklus hosszabb, mint a kijelzett idő.	A kiegyensúlyozatlan ruhatöltet megnöveli az időtartamot. Ez a készülék normális viselkedése.
Nem kielégítő a mosás eredménye.	Növelje a mosószer mennyiségét, vagy használjon másikat.
	A ruhák mosása előtt használjon speciális tisztítószereket a makacs szennyeződések eltávolítására.
	Ellenőrizze, hogy megfelelő hőmérsékletet állított-e be.
	Csökkentse a töltetet.
Nem lehet beállítani egy kiegészítő funkciót.	Ügyeljen arra, hogy csak a szükséges gombot/gombokat nyomja meg.

Ellenőrzés után kapcsolja be a készüléket. A program a megszakítási ponttól folytatódik. Ha a probléma ismét jelentkezik, akkor forduljon a márkaszervizhez. Ha a kijelző a fentiekől eltérő riasztási kódot mutat. Kapcsolja ki majd be a készüléket. Ha a probléma továbbra is fennáll, akkor forduljon a márkaszervizhez.

## 14. MŰSZAKI ADATOK

Méreték	Szélesség / magasság / mélység / teljes mélység	400 mm/ 890 mm/ 600 mm/ 600 mm
Elektromos csatlakoztatás	Üzemi feszültség Összteljesítmény Biztosíték Frekvencia	230 V 2200 W 10 A 50 Hz
A szilárd részecskék és nedvesség bejutása elleni védelmet a védőburkolat biztosítja, kivéve ahol az alacsony feszültségű részeket nem védi ez burkolat		IPX4
Hálózati víznyomás	Minimum Maximum	0,5 bar (0,05 MPa) 8 bar (0,8 MPa)
Vízellátás <sup>1)</sup>		Hideg víz
Maximális töltet	Pamut	7 kg
Energiahatékonysági osztály		A+++
Centrifugálási sebesség	Maximum	1200 ford./perc

1) Csatlakoztassa a vízbefolyó-tömlőt egy 3/4"-os csavarmentes csaphoz.

### 14.1 Kiegészítő műszaki adatok

Márkajelzés (logó)	ELECTROLUX	
Forgalmazó neve	Electrolux Lehel Kft 1142 Budapest Erzsébet királyné útja 87	
A készülék azonosító jele	EWT 1276ELW	
	Mértékegység	
Energiaosztály	(az A és D közötti skálán, ahol az „A” a leghatékonyabb és „D” a legkevésbé hatékony)	A+++
Mosási hatékonyság	(az A és G közötti skálán, ahol „A” a legnagyobb és „G” a legkisebb teljesítményt jelenti)	A

<b>Centrifugálási hatékonyság</b>	(az <b>A</b> és <b>G</b> közötti skálán, ahol „A” a leghatékonyabb, és „G” a legkevésbé hatékony)	B
<b>Maradék nedvesség</b>	%	53
<b>Maximális centrifugálási sebesség</b>	ford./perc	1200
<b>Mosási töltet</b>	kg	7
<b>Átlagos éves energiafogyasztás<sup>1)</sup></b>	kWh	175
<b>Átlagos éves vízfogyasztás<sup>1)</sup></b>	liter	9990
<b>Mosóprogram zajszintje normál, 60 °C-os pamut program esetében</b>	dB/A	57
<b>Centrifuga zajszintje normál, 60 °C-os pamut program esetében</b>	dB/A	76

1) Az EN60456 szabványnak megfelel.

## 15. KÖRNYEZETVÉDELMI TUDNIVALÓK

A  következő jelzéssel ellátott anyagokat hasznosítsa újra. Újrahasznosításhoz tegye a megfelelő konténerekbe a csomagolást. Járuljon hozzá környezetünk és egészségünk védelméhez, és hasznosítsa újra az elektromos és elektronikus hulladékot. A

 tiltó szimbólummal ellátott készüléket ne dobja a háztartási hulladék közé. Juttassa el a készüléket a helyi újrahasznosító telepre, vagy lépjen kapcsolatba a hulladékkezelésért felelős hivatallal.







[www.electrolux.com/shop](http://www.electrolux.com/shop)



192953220-A-232016

