

▶ LAVATHERM 8DBC49S

HU	Használati útmutató Szárítógép	2
RO	Manual de utilizare Uscător de rufe	26

USER MANUAL



AEG

TARTALOM

1. BIZTONSÁGI INFORMÁCIÓK.....	3
2. BIZTONSÁGI UTASÍTÁSOK.....	6
3. TERMÉKLEÍRÁS.....	8
4. KEZELŐPANEL.....	9
5. PROGRAM.....	10
6. KIEGÉSZÍTŐ FUNKCIÓK.....	13
7. AZ ELSŐ HASZNÁLAT ELŐTT.....	14
8. NAPI HASZNÁLAT.....	14
9. HASZNOS TANÁCSOK ÉS JAVASLATOK.....	17
10. ÁPOLÁS ÉS TISZTÍTÁS.....	18
11. HIBAELHÁRÍTÁS.....	21
12. MŰSZAKI ADATOK.....	23
13. TARTOZÉKOK.....	24

AZ ÖN ELÉGEDETTSÉGE ÉRDEKÉBEN

Köszönjük, hogy megvásárolta ezt az AEG készüléket. Termékünk gyártásakor egy olyan berendezést kívántunk megalkotni az Ön számára, amely kifogástalan teljesítményt nyújt hosszú éveken keresztül, köszönhetően az alkalmazott innovatív technológiáknak, amelyek az életét jelentősen megkönnyítik – és amelyeket más készülékeken nem talál meg. Kérjük, szánjon néhány percet az útmutató végigolvasására, hogy a maximumot hozhassa ki készülékéből. Látogassa meg a weboldalunkat:



Kezelési tanácsok, kiadványok, hibaelhárító, szerviz információk:
www.aeg.com/webselfservice



További előnyökért regisztrálja készülékét:
www.registreaeg.com



Kiegészítők, segédanyagok és eredeti alkatrészek vásárlása a készülékhez:
www.aeg.com/shop

VÁSÁRLÓI TÁMOGATÁS ÉS SZERVIZ

Kizárólag eredeti alkatrészek használatát javasoljuk.

Ha készülékével a szervizhez fordul, legyenek kéznél az alábbi adatok: Típus, termékszám, sorozatszám.

Ezek az információk az adattáblán olvashatók.

 Figyelmeztetés - Biztonsági információk

 Általános információk és hasznos tanácsok

 Környezetvédelmi információk

A változtatások jogát fenntartjuk.

1. BIZTONSÁGI INFORMÁCIÓK

A készülék üzembe helyezése és használata előtt gondosan olvassa el a mellékelt útmutatót. A gyártó nem vállal felelősséget a helytelen beszerelés vagy használat miatt keletkezett sérülésekért és károkért. Tartsa biztonságos és elérhető helyen az útmutatót, hogy szükség esetén mindig a rendelkezésére álljon.



- Olvassa el a mellékelt utasításokat.

1.1 Gyermek és fogyatékkal élő személyek biztonsága



FIGYELMEZTETÉS!

Fulladás, sérülés vagy tartós rokkantság kockázata.

- A készüléket 8 év feletti gyermekek és csökkent fizikai, értelmi vagy mentális képességű, illetve megfelelő tapasztalatok vagy ismeretek híján lévő személyek csak felügyelettel, vagy a készülék biztonságos használatára vonatkozó megfelelő tájékoztatás esetén használhatják.
- Ne hagyja, hogy gyerekek játszanak a készülékkel.
- 3 évesnél fiatalabb gyermekek kizárólag folyamatos felügyelet mellett tartózkodhatnak a készülék közelében.
- Minden csomagolóanyagot tartson távol a gyermekektől, és megfelelően dobja azokat hulladékba.
- A mosószereket tartsa távol a gyermekektől.
- A gyermekeket és a háziállatokat tartsa távol a készüléktől, amikor az ajtaja nyitva van.
- Ha rendelkezik gyermekbiztonsági zárral a készülék, akkor azt be kell kapcsolni.
- Gyermekek felügyelet nélkül nem végezhetnek tisztítási vagy karbantartási tevékenységet a készüléken.

1.2 Általános biztonság

- Ne változtassa meg a készülék műszaki jellemzőit.
- Amennyiben a szárítógépet egy mosógép tetején szeretné elhelyezni, használja az összeépítő készletet. Az összeépítő készlet hivatalos márkakereskedőnél szerezhető be, és kizárólag a tartozékhoz mellékelt útmutatóban felsorolt készülékekhez használható. Üzembe helyezés és használat előtt olvassa el figyelmesen (lásd az üzembe helyezési útmutatót).
- A készülék elhelyezhető szabadon álló módon, vagy a konyhai munkapult alá, ha van elegendő hely (lásd az üzembe helyezési útmutatót).
- A készüléket ne helyezze üzembe zárható ajtó, tolóajtó vagy olyan ajtó mögött, amelynél a készülékkel ellentétes oldalon található a zsanér, és emiatt a készülék ajtaja nem nyitható ki teljesen.
- Ügyeljen arra, hogy a készülék alsó részén levő szellőzőnyílást a készülék alatti szőnyeg, lábtörlő vagy egyéb padlóburkoló tárgy ne zárja el.
- **FIGYELMEZTETÉS:** A készüléket tilos külső kapcsolóeszközzel, például időzítővel ellátni, vagy olyan áramkörre kötni, amelyet rendszeresen be- és kikapcsolnak.
- Csak a telepítés befejezése után csatlakoztassa a hálózati csatlakozódugót a hálózati csatlakozóaljzatba. Ügyeljen arra, hogy a hálózati dugasz az üzembe helyezés után hozzáférhető legyen.
- Gondoskodjon a készüléknek helyt adó helyiség jó szellőzéséről, hogy elkerülje a gázt vagy más tüzelőanyagokat elégető készülékekből (beleértve a nyílt tüzet is) származó füstgázok nem kívánt visszaáramlását.
- Ha a hálózati kábel megsérül, azt a gyártónak vagy a márkaszerviznek vagy más hasonlóan képzett

személynek kell kicserélnie, nehogy elektromos veszélyhelyzet álljon elő.

- Soha ne lépje túl a megengedett legnagyobb töltetet, mely 9 kg tömegű lehet (lásd a „Programtáblázat” című fejezetet).
- Nem szabad olyan ruhadarabot szárítani, mely ipari vegyszerrel szennyeződött.
- Törölje le a készülék körül felhalmozódott szöszöket és csomagolási törmeléket.
- Ne használja a készüléket szűrő nélkül. Minden használat előtt vagy után tisztítsa meg szöszszűrőt.
- Ne szárítson mosatlan ruhadarabokat a szárítógépben.
- Az olyan anyagokkal szennyezett ruhadarabokat, mint étolaj, aceton, alkohol, benzin, kerozin, feltárolítók, terpentin, viasz és viaszeltárolítók, meleg vízben ki kell mosni extra mennyiségű mosószer használatával, mielőtt szárítógépben szárítaná.
- Olyan darabokat, mint habszivacs, (latexhab) zuhanysapkák, vízálló textíliák, gumírozott ruhadarabok vagy habszivacs darabokkal kitömött párnák, tilos a szárítógépben szárítani.
- A textilöblítőket vagy hasonló készítményeket az azokhoz mellékelt gyártói utasításoknak megfelelően kell használni.
- Távolítsa el a ruhadarabokból az összes olyan tárgyat, mely gyújtószikra forrása lehet, pl. öngyújtó vagy gyufa.
- **FIGYELMEZTETÉS:** Soha ne állítsa le a szárítógépet a szárítási ciklus befejeződése előtt, hacsak nem tudja az összes darabot gyorsan kiszedni és kitergetni, hogy a hó eltávozzon.
- Bármilyen karbantartás előtt kapcsolja ki a készüléket, és húzza ki a hálózati csatlakozódugót a csatlakozóaljzatból.

2. BIZTONSÁGI UTASÍTÁSOK

2.1 Elhelyezés

- Távolítsa el az összes csomagolóanyagot.
- Ne helyezzen üzembe, és ne is használjon sérült készüléket.
- Tartsa be a készülékhez mellékelt üzembe helyezési útmutatóban foglaltakat.
- A készülék nehéz, ezért legyen körültekintő a mozgításakor. Mindig használjon munkavédelmi kesztyűt és zárt lábbelit.
- Ne helyezze üzembe a készüléket olyan helyen, ahol a hőmérséklet 5 °C alá csökkenhet vagy 35 °C fölé emelkedhet.
- A készülék üzemeltetésének helyén a padló vízszintes, sík, stabil, hőálló és tiszta legyen.
- Gondoskodjon arról, hogy keringeni tudjon a levegő a készülék és a padló között.
- Mozgatáskor mindig tartsa a készüléket függőleges helyzetben.
- A készülék hátoldalát a falhoz kell állítani.
- A készülék végleges elhelyezési pozíciójában ellenőrizze a felület vízszinteségét vízmértékkel. Ha a felület nem teljesen vízszintes, a lábak emelésével vagy süllyesztésével biztosítsa a vízszintes helyzetet.

2.2 Elektromos csatlakoztatás



FIGYELMEZTETÉS!
Tűz- és áramütésveszély.

- Csak az üzembe helyezés befejezése után csatlakoztassa a hálózati csatlakozódugót a hálózati csatlakozóaljzatba. Ügyeljen arra, hogy a hálózati dugasz üzembe helyezés után is könnyen elérhető legyen.
- A készüléket kötelező földelni.
- Ellenőrizze, hogy az adattáblán szereplő adatok megfelelnek-e a helyi elektromos hálózat paramétereinek.

- Mindig megfelelően felszerelt, áramütés ellen védett aljzatot használjon.
- Ne használjon hálózati elosztókat és hosszabbító kábeleket.
- A hálózati vezeték kihúzásakor soha ne vezetéket húzza. A kábelt mindig a csatlakozódugónál fogva húzza ki.
- Nedves kézzel ne érintse meg a hálózati kábelt és a csatlakozódugót.
- A készülék megfelel az EGK irányelveinek.

2.3 Használat



FIGYELMEZTETÉS!
Személyi sérülés, áramütés, tűz, égési sérülés vagy a készülék károsodásának veszélye áll fenn.

- Ez a készülék kizárólag háztartási célokra használható.
- Ne szárítson olyan töltött vagy bélelt darabokat, melyek külső huzatanyaga megsérült (elszakadt vagy kirojtosodott).
- Csak olyan ruhaneműt szárítson, melynek gépi szárítása engedélyezett. Kövesse a ruhanemű kezelési címkéjén feltüntetett utasításokat.
- Ha a szennyes ruhaneműket folteltávolítóval mosta ki, még egyszer le kell futtatnia egy öblítőprogramot, mielőtt elindítja a szárítógépet.
- Ne igyon a gép kondenz/desztillált vizéből, és ne használja fel ételkészítéshez. Egészségügyi kockázatot jelent az emberek és a házi kedvencek számára.
- Ne üljön vagy álljon rá a nyitott ajtóra.
- Olyan ruhadarabokat nem szabad a szárítógépbe tenni, amelyből csöpög a víz.

2.4 Belső világítás



FIGYELMEZTETÉS!
Sérülésveszély.

- Látható LED-es sugárzás, ne nézzen közvetlenül a fénysugárba.

- A LED lámpa a dob megvilágítására szolgál. Ez a lámpa nem használható egyéb világítási célokra.
- A belső világítás cseréje érdekében forduljon a márkaszervizhez.
- A szárítógépben található kompresszor és rendszer különleges közeggel van feltöltve, amelyben nem találhatók klórtartalmú szénhidrogének. A rendszernek megfelelően kell tömítenie. A rendszer sérülése szivárgást okozhat.

2.5 Tisztítás és ápolás



FIGYELMEZTETÉS!

Személyi sérülés vagy a készülék károsodásának veszélye áll fenn.

- A készülék tisztításához ne használjon vízsugarat vagy gőzt.
- A készüléket puha, nedves ruhával tisztítsa. Csak semleges tisztítószerrel használjon. Ne használjon semmilyen súrolószerrel, súrolószivacsot, oldószerrel vagy fém tárgyat.
- A hűtőrendszer épségének megóvása érdekében a tisztítást körültekintően hajtsa végre.

2.6 Kompresszor



FIGYELMEZTETÉS!

A készülék károsodásának veszélye áll fenn.

2.7 Ártalmatlanítás



FIGYELMEZTETÉS!

Sérülés- vagy fulladásveszély.

- Bontsa a készülék elektromos- és vízhálózati csatlakozását.
- A készülék közelében vágja át a hálózati kábelt, és tegye a hulladékba.
- Szerelje le az ajtókilincset, hogy megakadályozza gyermekek és kedvenc állatok készülékdobban rekedését.
- A készüléket az elektromos és elektronikus berendezésekre (WEEE) vonatkozó helyi rendeleteknek megfelelően tegye a hulladékba.

3. TERMÉKLEÍRÁS

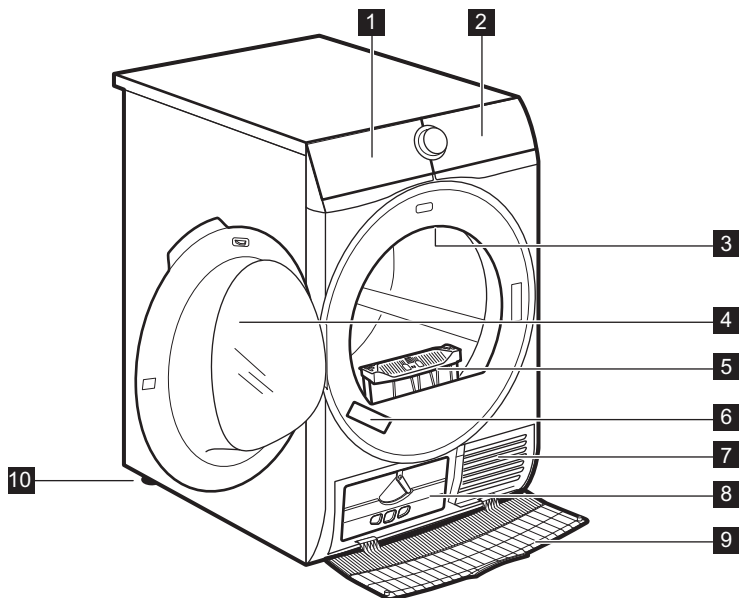

1 Ürítse ki a tartályt

2 Kezelőpanel

3 Belső világítás

4 Készülék ajtaja

5 Tisztítsa a szűrőket

6 Adattábla

7 Levegőnyílások

8 Kondenzátor fedele

9 Kondenzátor burkolata

10 Állítható lábak



A ruhanemű betöltésének, illetve a telepítés elvégzésének megkönnyítésére az ajtó nyitási iránya megfordítható. (lásd külön tájékoztatóban).

4. KEZELŐPANEL

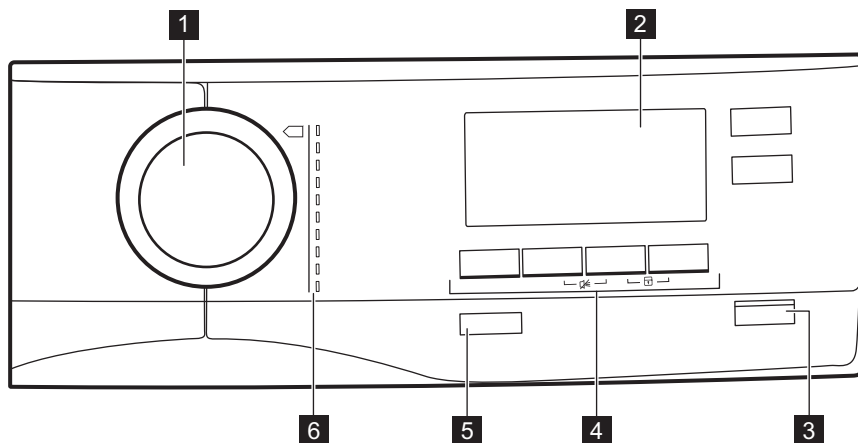





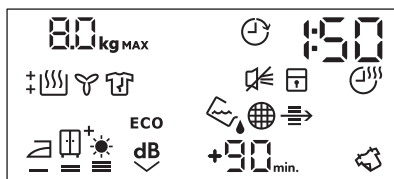





- 1** Programválasztó
- 2** Kijelző
- 3** ▶|| Start / Szünet gomb
- 4** Kiegészítő funkciók
- 5** ⌚ Be / Ki gomb a következővel:
Automatikus kikapcsolás funkció
- 6** Programok















4.1 Kijelző







Szimbólum a kijelzőn	Szimbólum leírása
80 kg MAX	legnagyobb megengedett ruhanemű-töltet
⌚	késleltetett indítás kiegészítő funkció be
30' - 20h	késleltetett indítás kiválasztása (30 perc - 20 óra)
1 : 50	ciklusidő jelzés
🔊	hangjelzés ki

Szimbólum a kijelzőn	Szimbólum leírása
	gyerekzár be
	idővezérelt szárítás be
10' - 2 : 00	idővezérelt szárítás kiválasztása (10 perc - 2 óra)
	visszajelző: <i>eressze le a víztartályt</i>
	visszajelző: <i>tisztítsa meg a szűrőt</i>
	visszajelző: <i>ellenőrizze a kondenzátor-egységet</i>
	szárasság kiegészítő funkció: vasalószáraz, szekrényszáraz, szekrényszáraz +, extra száraz
ECO	ECO kiegészítő funkció be
	Extra csendes kiegészítő funkció be
	Frissítés kiegészítő funkció be
+30 _{min.} , +60 _{min.} , +90 _{min.}	alapértelmezett gyűrődésgátló fázis meghosszabbítása: 30 perces program, 60 perces program, 90 perces program)
	visszajelző: <i>szárítási fázis</i>
	visszajelző: <i>hűtési fázis</i>
	visszajelző: <i>gyűrődésmentesítő fázis</i>



5. PROGRAM

Program	Töltet 1)	Tulajdonságok / Anyagfajta jelzése
 2) Pamut ECO	9 kg	Pamut szövetek - Szekrényszáraz /  
 Pamut	9 kg	Pamut anyagok. Program napi használathoz. /  
 Műszál	3,5 kg	Műszálás és kevertszálás szövetek. /   
 Extra gyors mix	3 kg	Pamut és műszálás szövetek. /   

















Program	Töltet ¹⁾	Tulajdonságok / Anyagfajta jelzése
 Gyapjú 	1 kg	<p>Gyapjú anyagok. Kézzel mosható gyapjú anyagok kíméletes szárítása. A darabokat a program vége után haladéktalanul vegye ki a gépből.</p> <div data-bbox="580 260 956 501" style="border: 1px solid black; padding: 5px; text-align: center;">   <p>WOOL HAND WASH SAFE</p> </div> <p>A Woolmark vállalat ennek a mosógépnek a gyapjúszáritási ciklusát jóváhagyta a „kézzel mosható” jelzésű, gyapjú ruhadarabok gépi szárítására, azzal a feltétellel, hogy a ruhák szárítása a mosógép gyártójától származó utasítások szerint történik. Mindig kövesse a ruhanemű kezelési címkéjén szereplő kezelési és egyéb utasítást. M1717</p> <p>A Woolmark szimbólum minőségátviteli védjegy funkciót tölt be számos országban.</p>
 Selyem 	1 kg	<p>Kézzel mosható selyem anyagok kíméletes szárítása. /   </p>
 Ágynemű	3 kg	<p>Ágynemű, például szimpla és dupla lepedő, párnahuzat, paplanhuzat. /   </p>
 Vasaláskönyvités	1 kg (vagy 5 ing)	<p>Könnyen kezelhető anyagok, melyek minimális vasalást igényelnek. A szárítás hatékonysága a ruhanemű anyagától függően eltérhet. Rázza meg a darabokat, mielőtt a készülékbe helyezi őket. A program vége után haladéktalanul távolítsa el a ruhákat, és tegye vállfára őket. /   </p>
 Kültéri sportruházat	2 kg	<p>Kivehető polár vagy egyéb termobéléssel rendelkező kültéri ruházat, például munkaruha, sportruha, vízálló és lélegző dzseki vagy szelíd dzseki. Szárítógépben történő szárításra alkalmas. /   </p>

Program	Töltet 1)	Tulajdonságok / Anyagfajta jelzése
 Sportruházat	2 kg	Sportruházat, vékony és könnyű anyagok, mikroszálás, poliészter. / 

1) A maximális súly száraz állapotú darabokra vonatkozik.

2) A  Pamut program és a *szekrényszárász*  Szárítás plusz beállítás kombinációja a „Szabványos pamut program”. A nedves, normál pamut ruhanemű szárítására alkalmas, és erre a célra az energiafelhasználás szempontjából a leghatékonyabb program.

5.1 Programok és kiegészítő funkciók kiválasztása



Programok 1)	Kiegészítő funkciók				
	 Szárítás plusz	 dB Extra csendes	 Gyűrődésmentesítés	 Frissítés	 Idővezérelt szárítás
 Pamut ECO			■		
 Pamut	■	■	■	■	■
 Műszál	■	■	■	■	■
 Extra gyors mix			■	■	■
 Gyapjú 					■ 2)
 Selyem 			■		
 Ágynemű			■		
 Vasaláskönnyítés			■		
 Kültéri sportruházat					
 Sportruházat			■		

1) A kiválasztott programhoz 1 vagy több kiegészítő funkciót is beállíthat.

2) Lásd a KIEGÉSZÍTŐ FUNKCIÓK című fejezetet: Idővezérelt szárítás Gyapjú program esetén

5.2 Fogyasztási értékek

Program	Centrifugálva fordulatszámon / maradék nedvesség	Szárítási idő	Energiafogyasztás
Pamut 9 kg			
 Szekrényszárász	1400 fordulat/perc / 50%	160 perc	1,88 kWh

Program	Centrifugálva fordulatszámom / maradék nedvesség	Szárítási idő	Energiafogyasztás
	1000 fordulat/perc / 60%	185 perc	2,21 kWh
 Vasalószáraz	1400 fordulat/perc / 50%	107 perc	1,27 kWh
	1000 fordulat/perc / 60%	129 perc	1,57 kWh
Műszál 3,5 kg			
 Szekrényszáraz	1200 fordulat/perc / 40%	56 perc	0,56 kWh
	800 fordulat/perc / 50%	69 perc	0,78 kWh

6. KIEGÉSZÍTŐ FUNKCIÓK

6.1 Szárítás plusz

E kiegészítő funkció elősegíti a ruhanemű kívánt szárazsági fokozatának elérését. Lehetséges beállítások:

 - = ≡ - vasalásra kész - **vasalószáraz** fokozat.

 - = ≡ - tárolásra kész - **szekrényszáraz** fokozat - a programhoz kapcsolódó alapértelmezett beállítás.

 - = ≡ - tárolásra kész - **szekrényszáraz +** fokozat.

 - = ≡ - tárolásra kész - **extra száraz** fokozat.

6.2 Extra csendes

A készülék anélkül működik csendesen, hogy károsan befolyásolná a szárítás hatásfokát. A készülék lassabban működik hosszabb ciklusidő mellett.

6.3 ECO

Ez a kiegészítő funkció minden program esetén alapértelmezés szerint be van kapcsolva.

Az energiafogyasztás a legalacsonyabb szintű.

6.4 Gyűrődésmentesítés

A szárítási ciklus végén működésbe lépő gyűrődésgátló fázist (30 perc) meghosszabbítja 120 percre. A szárítási fázis után a dob időnként megfordul, hogy meggátolja a ruhanemű összegyűrődését. A szárított ruha a gyűrődésgátló fázis alatt kivehető.

6.5 Frissítés

Ruhadarabok frissítése, amelyek tárolva voltak. A töltet nem haladhatja meg az 1 kg-ot.

6.6 Idővezérelt szárítás

Pamutoz, műszálás és kevertszálás szövetekhez. A felhasználó 10 perc és 2 óra időtartam között (10 perces ugrásokkal) beállíthatja a szárító program idejét. Amikor a kiegészítő funkció a maximális értékre van állítva, a betöltés visszajelző eltűnik.

6.7 Idővezérelt szárítás Gyapjú program esetén

A kiegészítő funkció Gyapjú programra vonatkozik, és a végső szárazsági fokozathoz szükséges szárítási intenzitás beállítására szolgál.



6.8 Késleltetett indítás



Lehetővé teszi a szárítási program 30 perctől legfeljebb 20 órahosszáig terjedő késleltetett indítását.

1. Állítsa be a szárítóprogramot és a kiegészítő funkciókat.
2. Érintse meg ismételten a  Késleltetett indítás gombot.

A késleltetés időtartama a kijelzőn látható (például , ha a program 12 óra elteltével indul el.)

3. A  Késleltetett indítás kiegészítő funkció bekapcsolásához érintse meg a  Start / Szünet gombot.

Az indításig hátralévő idő folyamatosan csökken a kijelzőn.

6.9 Hangjelzés

A hang az alábbi esetekben hallható:

- ciklus vége
- gyűrdésmentesítő fázis kezdete és vége

A hangjelzés kiegészítő funkció alapértelmezés szerint mindig be van kapcsolva. Ezzel a kiegészítő funkcióval a hangjelzést be- vagy kikapcsolhatja.

7. AZ ELSŐ HASZNÁLAT ELŐTT



A dob hátsó csomagolásának eltávolítását a szárítógép automatikusan elvégzi az első bekapcsoláskor. Ekkor némi zaj hallható.

A készülék első alkalommal történő használata előtt:

- Tisztítsa meg a szárítógép dobját egy nedves ruhával.
- Nedves ruhaneművel indítson el egy rövid (pl.: 30 perc hosszúságú) programot.



A szárítási ciklus elején (3-5 percig) a készülék kissé hangosabb lehet. Ez a kompresszor beindulása miatt lép fel. Normális jelenség kompresszorral működő berendezéseknél, például hűtőgépeknél és fagyasztóknál.

8. NAPI HASZNÁLAT





8.1 A ruhanemű előkészítése

- Húzza be a cipzáratokat.
- Gombolja be a paplanhuzatokat.
- A laza zsinégeket és szalagokat (pl.: kötényszalag) ne hagyja szabadon. A program elindítása előtt kösse meg ezeket.
- Mindent távolítson el a zsebekből.
- Amennyiben egy ruhadarab belső rétege gyapjúból készült, fordítsa azt ki. A gyapjú rétegnek kifele kell néznie.
- Mindig a ruhanemű típusának megfelelő programot válassza ki.

- Sötét és világos ruhadarabokat ne tegyen együtt a készülékbe.
- Használjon megfelelő programot a pamut, a dzsörzé és kötött darabokhoz, hogy ne menjenek össze.
- Ne lépjen túl a programok című fejezetben megadott, vagy a kijelzőn olvasható megengedett legnagyobb töltési térfogatot.
- Csak olyan ruhaneműt szárítson, melynek gépi szárítása engedélyezett. További információért olvassa el a ruhadarabok kezelési címkéjén található útmutatásokat.

- A nagyobb és kisebb ruhadarabokat ne szárítsa együtt. A kisebb ruhadarabok a nagyobb darabok

belsejében rekedhetnek, és nedvesek maradhatnak.

Kezelési címke	Leírás
	Gépi szárításra alkalmas ruhanemű.
	A ruhanemű a magas hőmérsékletű gépi szárításra alkalmas.
	A ruhanemű kizárólag az alacsony hőmérsékletű gépi szárításra alkalmas.
	A ruhanemű nem alkalmas a gépi szárításra.

8.2 A mosnivaló betöltése



VIGYÁZAT!

Ügyeljen rá, hogy ne szoruljon be a ruhanemű a készülék ajtaja és a gumi tömítés közé.

1. Nyissa ki a készülék ajtaját.
2. Egyenként pakolja be a ruhadarabokat.
3. Csupkja be a készülék ajtaját.

8.3 A készülék bekapcsolása

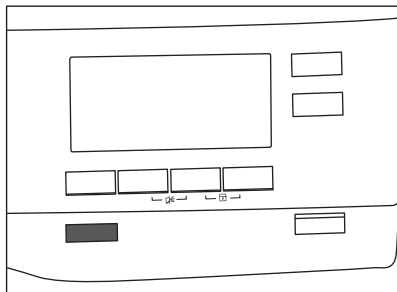

A készülék bekapcsolása:

Nyomja meg a  Be / Ki gombot. A készülék bekapcsolt állapotában néhány visszajelző jelenik meg a kijelzőn.

8.4 Automatikus kikapcsolás funkció

Az energiafogyasztás csökkentése érdekében az Automatikus kikapcsolás

funkció az alábbi esetekben automatikusan kikapcsolja a készüléket:

- ha a  Start / Szünet érintőgombot nem érinti meg 5 percen belül.
- a ciklus végét követő 5 percen belül.

A készülék bekapcsolásához nyomja meg a  Be / Ki gombot.

A készülék bekapcsolt állapotában néhány visszajelző világít a kijelzőn.

8.5 Program kiválasztása

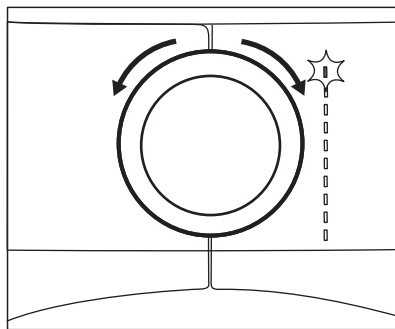

Fordítsa a programkapcsolót a kívánt programnak megfelelő állásba. A program várható hossza megjelenik a kijelzőn.



A megjelenő szárítási idő 5 kg töltetű pamut programokra vonatkozik. Egyéb programok esetén a szárítási idő az aktuális töltet mennyiségének függvénye. Az 5 kg-nál nagyobb töltetű pamut programok szárítási ideje hosszabb.

8.6 Kiegészítő funkciók

A kiválasztott programhoz egy vagy több speciális kiegészítő funkciót is beállíthat.

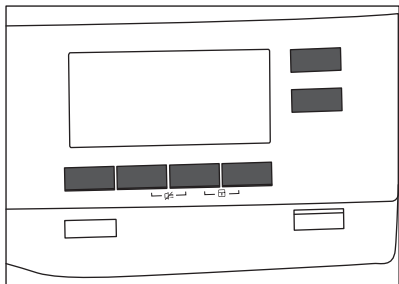

A kiegészítő funkciók be- vagy kikapcsolásához érintse meg a megfelelő gombot, illetve 2 gombból álló kombinációt.

A kiegészítő funkció bekapcsolása után a gomb feletti LED vagy a kijelző megfelelő szimbóluma világít.

8.7 Gyerekzár kiegészítő funkció

A gyerekzár funkcióval megakadályozható, hogy a gyermekek véletlenül működésbe hozzák a készüléket. A gyerekzár kiegészítő funkció zárolja az összes érintőgombot és a programválasztó gombot (a **Be / Ki** gombot azonban nem).

A gyerekzár kiegészítő funkció az alábbi körülmények között kapcsolható be:

- mielőtt megérintené a **▶|| Start / Szünet** gombot - a készülék ekkor nem indítható el
- miután megérintette a **▶|| Start / Szünet** gombot - a program- és funkcióválasztás elérhetlenné válik.

A Gyerekzár kiegészítő funkció bekapcsolása:

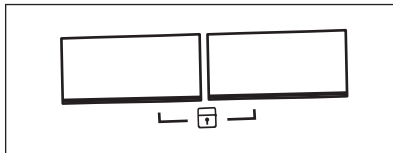

1. Kapcsolja be a szárítógépet.
 2. Válasszon ki egyet a rendelkezésre álló programok közül.
 3. Érintse meg egyszerre, és tartsa lenyomva a 2 gombot.
- A **童童** szimbólum jelenik meg a kijelzőn.
4. A gyerekzár kikapcsolásához érintse meg újra, és tartsa lenyomva a fenti gombokat, amíg a szimbólum el nem tűnik.

8.8 Program indítása

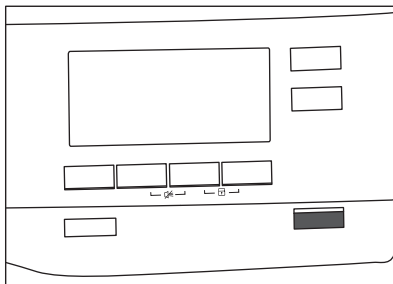

A program indítása:

Érintse meg a **▶|| Start / Szünet** gombot.

A készülék elindul, a gomb feletti LED pedig nem villog tovább, hanem folyamatosan világít.

8.9 Programváltás

Program váltása:

1. A készülék kikapcsolásához nyomja meg a **Be / Ki** gombot.
2. A készülék bekapcsolásához nyomja meg ismét a **Be / Ki** gombot.
3. Állítson be egy új programot.

8.10 Program vége

- i** Minden szárítási ciklus után tisztítsa meg a szűrőt, és ürítse ki a víztartályt. (Lásd az ÁPOLÁS ÉS TISZTÍTÁS című fejezetet.)

Amikor a szárítási ciklus véget ér, a  szimbólum jelenik meg a kijelzőn. Ha a

 Hangjelzés kiegészítő funkció aktív, egy percen keresztül szaggatott hangjelzés hallható.

- i** Ha nem kapcsolja ki a készüléket, kezdetét veszi a gyűródésmentesítési fázis (nem minden program esetén kapcsol be). A gyűródésmentesítési fázis végrehajtását a  szimbólum villogása jelzi. A szárított ruha ezen fázis alatt kivehető.

A ruhanemű eltávolítása:

1. A készülék kikapcsolásához nyomja meg a  Be / Ki gombot 2 másodpercig.
2. Nyissa ki a készülék ajtaját.
3. Szedje ki a ruhaneműt.
4. Csukja be a készülék ajtaját.



9. HASZNOS TANÁCSOK ÉS JAVASLATOK

9.1 Környezetvédelmi tanácsok

- Szárítás előtt jól kicentrifugálja a szárításra váró ruhákat.
- Ne lépje túl a programokat ismertető fejezetben feltüntetett töltetméreteket!
- Tisztítsa meg a szűrőt minden szárítási ciklus után.
- A mosáshoz és szárításhoz ne használjon öblítőszeret. A szárítógépben a ruhanemű automatikusan puhává válik.
- Desztillált vizet használjon, melyet a gőzöléses vasaláshoz is alkalmaz. Ha szükséges, a különböző részecskék (például kávészűrővel történő) eltávolítása érdekében előbb tisztítsa meg a desztillált vizet.
- A készülék alján lévő levegőnyílások legyenek mindig tiszták.
- Gondoskodjon róla, hogy a készülék üzembe helyezési helyén megfelelő legyen a légáramlás.

9.2 Az alapértelmezett szárazsági fokozat beállítása

Az alapértelmezett szárazsági fokozat módosításához:

1. Kapcsolja be a készüléket.
2. Válasszon ki egyet a rendelkezésre álló programok közül.
3. Érintse meg egyszerre, és tartsa lenyomva a  **Extra csendes** és  **Frissítés** gombot.

Az alábbi szimbólumok egyike jelenik meg a kijelzőn:

 - Maximálisan száraz

 - Extra száraz

 - Standard szárítás

4. Nyomja meg többször a  **Start / Szünet** gombot, amíg el nem éri a kívánt szárazsági fokozatot.

Szárazsági fokozat	Kijelzőszimbólum	Kijelzőszimbólum
Maximálisan száraz	☀️	☐ 0 _
Extra száraz	☀️	☐ 0 =
Standard szárítás	☀️	☐ 0 E

5. A beállítás memóriába mentéséhez érintse meg egyszerre, és körülbelül 2 másodpercig tartsa lenyomva a **db** **Extra csendes** és **Frissítés** gombot.

9.3 A tartály visszajelzőjének kikapcsolása

Alapértelmezés szerint a víztartály visszajelzője be van kapcsolva. Akkor világít, ha a szárítási ciklus a végére ért,

vagy ha ciklus közben a víztartály megtelik. Ha vízelvezető készlet van felszerelve, a készülék a víztartályt automatikusan kiüríti, a visszajelző pedig kikapcsolható.

A visszajelző kikapcsolása:

1. Kapcsolja be a készüléket.
2. Válasszon ki egyet a rendelkezésre álló programok közül.
3. Érintse meg egyszerre, és tartsa lenyomva a **Frissítés** és **Idővezérelt szárítás** gombot.

Két eset lehetséges:

- a **Ürítse ki a tartályt visszajelző**: a **☐ 0 _** szimbólum jelenik meg – a víztartály visszajelzője tartósan **bekapcsolva marad**
- a **Ürítse ki a tartályt visszajelző**: a **☐ 0 =** szimbólum jelenik meg – a víztartály visszajelzője tartósan **kikapcsolva marad**

10. ÁPOLÁS ÉS TISZTÍTÁS

10.1 A szűrő tisztítása

A **Tisztítsa a szűrőket** szimbólum minden ciklus végén megjelenik a kijelzőn, és a szűrőt meg kell tisztítani.

- i** A szűrő a szárítási ciklus során felhalmozódó szősz összegyűjtésére szolgál.

1. Nyissa ki az ajtót. Húzza ki a szűrőt.

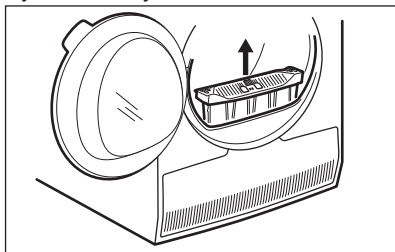

2. Nyomja meg az akasztót a szűrő kinyitásához.

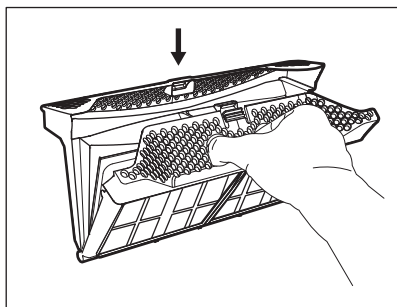

3. A szűrő mindkét részét nedves kézzel tisztítsa meg.

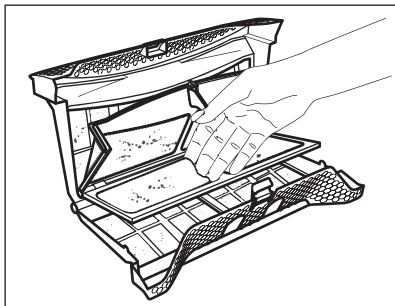

4. Szükség esetén porszívóval tisztítsa meg a szűrőt. Zárja be a szűrőt.
5. Amennyiben szükséges, távolítsa el a bolyhot a szűrőtartóból és a tömítésből is. Porszívót is használhat. Helyezze vissza a szűrőt a tartóba.

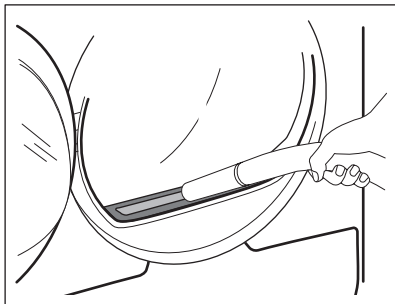

10.2 A víztartály kiürítése

Minden szárítási ciklus után ürítse ki a kondenzvíztartályt.

Ha a kondenzvíztartály megtelik, a program automatikusan leáll. A  *Ürítse ki a tartályt* szimbólum világítani kezd a kijelzőn, jelezve, hogy a víztartályt ki kell üríteni.

A víztartály ürítése:

1. Húzza ki, és tartsa vízszintes helyzetben a víztartályt.

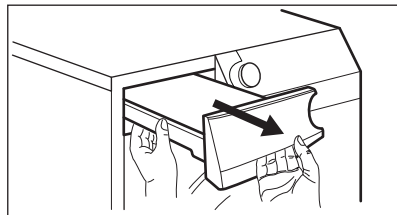

2. Húzza ki a műanyag csatlakozót, és eressze le a vizet a mosdóba vagy egy megfelelő edénybe.

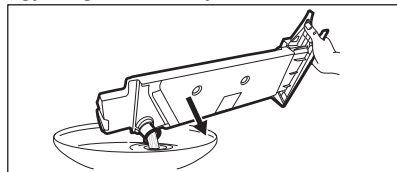

3. Nyomja vissza a műanyag csatlakozót, és helyezze vissza a víztartályt a helyére.
4. A program folytatásához nyomja meg a  Start / Szünet gombot.

10.3 A kondenzátor egység tisztítása

Ha a  *Kond szűrő tisztítás* szimbólum villog a kijelzőn, vizsgálja meg a kondenzátort (hűtőegységet) és annak rekeszét. Ha szennyeződést észlel, takarítsa azt le. Legalább 6 havonta egyszer ellenőrizze.



FIGYELMEZTETÉS!

A fémfelületekhez ne nyúljon fedetlen kézzel. Sérülésveszély. Viseljen védőkesztyűt. Ügyeljen arra, hogy tisztításkor ne sérüljön meg a fémfelület.

Az ellenőrzéshez:

1. Nyissa ki az ajtót Húzza ki a szűrőt.

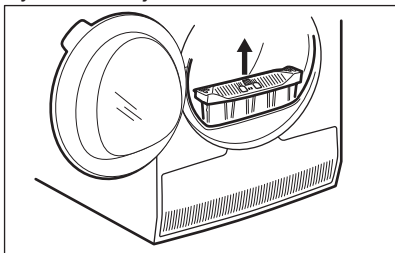

2. Nyissa fel a kondenzátor burkolatát.

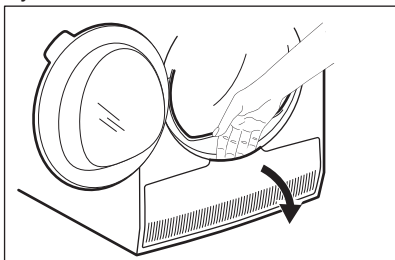

3. A kondenzátor fedelének kinyitásához forgassa el a kart.

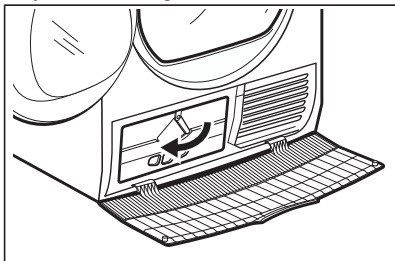

4. Hajtsa le a kondenzátor fedelét.

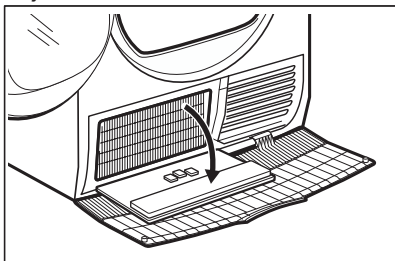

5. Amennyiben szükséges, távolítsa el a bolyhót a kondenzátorból és annak rekeszéből. Nedves törlőkendő és/ vagy kefék fejellátott porszívó is használható.

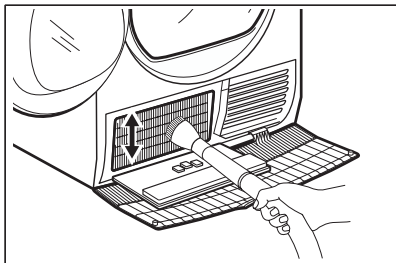

6. Zárja le a kondenzátor fedelét.
7. Forgassa el a kart, amíg a helyére nem kattann.
8. Tegye vissza a szűrőt.

10.4 A dob tisztítása



FIGYELMEZTETÉS!

A tisztítás megkezdése előtt húzza ki a készülék hálózati vezetékét.

A dob belső felületét és a dobszűrőket semleges kémhatású normál tisztítószerrel tisztítsa meg. A megtisztított felületeket törölje szárazra egy puha ruhával.



VIGYÁZAT!

A dob tisztításához ne használjon súrolószert vagy drótszivacsot.

10.5 A kezelőpanel és a burkolat tisztítása

A kezelőpanelt és a burkolatot semleges kémhatású normál tisztítószerrel tisztítsa meg.

A tisztításhoz használjon nedves kendőt. A megtisztított felületeket törölje szárazra egy puha ruhával.



VIGYÁZAT!

A tisztításhoz ne használjon bűtortisztító szert vagy olyan vegyszert, melyek károsíthatják a felületeket.

10.6 Levegőnyílások tisztítása

Porszívó segítségével távolítsa el a szőszöket a levegőnyílásokból.

11. HIBAELHÁRÍTÁS

Hibajelenség ¹⁾	Lehetséges ok	Javítási mód
A szárítógép nem működik.	A szárítógépet nem csatlakoztatta az elektromos hálózathoz.	Csatlakoztassa a hálózati aljzathoz. Ellenőrizze a biztosítékot a biztosítékszekrényben (otthoni elhelyezés).
	Nyitva van az ajtó.	Zárja be az ajtót.
	Nem nyomta meg a Be / Ki gombot.	Nyomja meg a Be / Ki gombot.
	Nem érintette meg a Start / Szünet gombot.	Érintse meg a Start / Szünet gombot.
Nem kielégítő szárítási határfok.	A készülék készenléti állapotban van.	Nyomja meg a Be / Ki gombot.
	Nem megfelelő programot választott.	Válasszon ki egy megfelelő programot. ²⁾
	A szűrő eltömődött.	Tisztítsa meg a szűrőt. ³⁾
	A Szárítás plusz kiegészítő funkciót Vasalószáraz lehetőségre állították be. ⁴⁾	Állítsa a Szárítás plusz kiegészítő funkciót magasabb fokozatra.
	Túl nagy volt a töltet.	Ne lépje túl a maximális töltési térfogatot!
	A levegőnyílások eltömődtek.	Tisztítsa meg a készülék alján lévő szellőzőnyílásokat.
	A dobban levő páratartalom-érzékelő elszennyeződött.	Tisztítsa meg a dob elülső felületét.
	A szárazsági fokozatot nem a kívánt szintre állították be.	Állítsa be a szárazsági fokozatot. ⁵⁾
Nem záródik a betöltőnyílás ajtaja.	A kondenzátor eltömődött.	Tisztítsa meg a kondenzátort. ³⁾
	Nem rögzítették a helyére a szűrőt.	Tegye a szűrőt pontosan a helyére.
	A ruhanemű beszorult az ajtó és a tömítés közé.	Vegye ki a beszorult ruhaneműt, és zárja be az ajtót.

Hibajelenség 1)	Lehetséges ok	Javítási mód
Nem lehetséges a program, illetve a kiegészítő funkció módosítása.	A ciklus elindítását követően nem lehetséges a program, illetve a kiegészítő funkció módosítása.	Kapcsolja ki és be a szárítógépet. Szükség szerint módosítsa a programot, illetve a kiegészítő funkciót.
Nem lehetséges a kiegészítő funkciók kiválasztása. Hangjelzés hallható.	A kiválasztani kívánt kiegészítő funkció nem érhető el az aktuális programhoz.	Kapcsolja ki és be a szárítógépet. Szükség szerint módosítsa a programot, illetve a kiegészítő funkciót.
A dobvilágítás nem működik	A dobvilágítás meghibásodott.	Lépjen kapcsolatba a márkaszervizzel, és kérje a dobvilágítás cseréjét.
Rendellenes időtartam jelenik meg a kijelzőn.	A szárítási időtartam kiszámítása a töltet mérete és nedvességtartalma alapján történik.	Ez automatikusan történik — a készülék megfelelően működik.
A program inaktív.	A víztartály megtelt.	Ürítse ki a víztartályt, majd nyomja meg a  Start / Szünet gombot. ³⁾
A szárítási ciklus túl rövid.	A töltet túl kicsi.	Válassza az idővezérelt programot. Az időértéknek a töltetnek kell kapcsolódnia. Egyetlen ruhadarab, illetve kevés ruhanemű szárítása esetén azt javasoljuk, hogy rövid szárítási időtartamot válasszon.
	A ruhanemű túlságosan száraz.	Válassza az időzített programot vagy egy magasabb szárazsági fokozatot (például  <i>Extra száraz</i>)

Hibajelenség ¹⁾	Lehetséges ok	Javítási mód
A szárítási ciklus túl hosszú. ⁶⁾	A szűrő eltömődött.	Tisztítsa meg a szűrőt.
	A töltet túl nagy.	Ne lépje túl a maximális töltési térfogatot!
	Nem centrifugálta ki megfelelően a ruhaneműt.	Centrifugálja ki alaposan a ruhaneműt.
	A helyiség hőmérséklete túl alacsony vagy túl magas - nem hibajelenség.	Ügyeljen arra, hogy a helyiség hőmérséklete +5 °C-nál magasabb és +35 °C-nál alacsonyabb legyen. Az optimális szárítási eredmény eléréséhez a helyiség hőmérsékletének 19-24 °C között kell lennie.

¹⁾ Hibaüzenet jelenik meg a kijelzőn (pl. **E51**): Kapcsolja ki és be a szárítógépet. Válasszon ki egy új programot. Nyomja meg a Start/Szünet gombot. Ha nem működik a készülék, forduljon a márkaszervizhez, és adja meg a hibakódot.

²⁾ Olvassa el a programleírást — lásd a PROGRAMOK című fejezetet

³⁾ Lásd az ÁPOLÁS ÉS TISZTÍTÁS című fejezetet.

⁴⁾ Csak a Szárítás plusz kiegészítő funkcióval rendelkező szárítógépeknél

⁵⁾ Lásd a HASZNOS TANÁCSOK ÉS JAVASLATOK című fejezetben.

⁶⁾ Megjegyzés: Legfeljebb 5 óra elteltével a szárítási ciklus automatikusan véget ér.

12. MŰSZAKI ADATOK

Magasság × szélesség × mélység	850 x 600 x 630 mm (maximális 665 mm)
Maximális mélység nyitott betöltőajtó mellett	1100 mm
Maximális szélesség nyitott betöltőajtó mellett	950 mm
Állítható magasság	850 mm (+15 mm - beállítási tartomány)
Dob térfogata	118 l
Legnagyobb betölthető mennyiség	9 kg
Üzemi feszültség	230 V
Frekvencia	50 Hz
Összteljesítmény	900 W
Energiahatékonysági osztály	A++
Energiafogyasztás ¹⁾	2,21 kWh
Éves energiafogyasztás ²⁾	259 kWh

Bekapcsolva hagyott üzemmód teljesítményfelvétele	0,13 W
Kikapcsolt üzemmód teljesítményfelvétele	0,13 W
Használat típusa	Háztartási
Megengedett környezeti hőmérséklet	+ 5 °C és + 35 °C között
A szilárd részecskék és nedvesség bejutása elleni védelmet a védőburkolat biztosítja, kivéve ahol az alacsony feszültségű részeket nem védi ez burkolat	
A termék fluorozott, hermetikusan lezárt üvegházhatású gázokat tartalmaz.	
Alkalmazott hűtőközeg	R134a
Tömeg	0,260 kg
Globális melegítési potenciál (GWP)	1430

1) Az EN 61121 szabvány szerint. 9 kg pamut, 1000 ford./perc fordulaton centrifugálva.

2) Éves energiafogyasztás kilowattórában megadva, mely a standard gyapjú program 160 teljes és részleges töltetű gyapjúszáritási ciklusán és az alacsony energiafogyasztású üzemmódok energiafelhasználásán alapul. A ciklusonkénti aktuális energiafogyasztás függ a készülék használati módjától ((EU) RENDELET száma: 392/2012).

13. TARTOZÉKOK

13.1 Összeépítő készlet

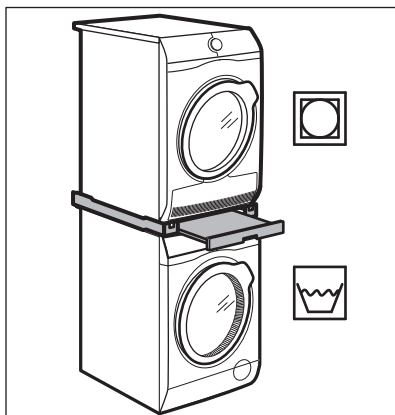

Tartozéknév: SKP11, STA9

Beszerezhető a hivatalos márkakereskedőnél.

Az összeépítő készlet kizárólag a mellékelt tájékoztatóban felsorolt mosógépek és szárítógépek

összeépítéséhez használható. Lásd a mellékelt tájékoztatót.

Figyelmesen olvassa el a tartozékhoz mellékelt használati utasítást.

13.2 Vízelvezető készlet

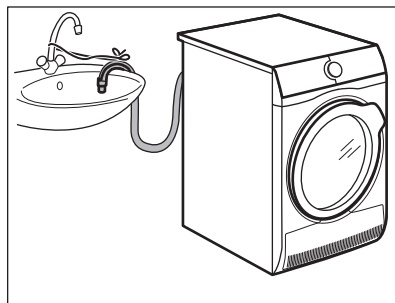

Tartozéknév: DK11.

Beszerezhető a hivatalos márkakereskedőnél (csak meghatározott szárítógép modellekhez használható)

A kondenzvíz mosdóba, szifonba, lefolyóba stb. történő elvezetéséhez. Üzembe helyezés után a víztartály ürítése önműködően történik. A víztartálynak a készülékben kell maradnia.

A felszerelt tömlő padlószinttől mért magassága minimum 50 cm, maximum 100 cm lehet. A tömlő nem képezhet hurkot. Ha szükséges, csökkentse a tömlő hosszát.

Figyelmesen olvassa el a tartozékhoz mellékelt használati utasítást.

13.3 Lábazat fiókkal

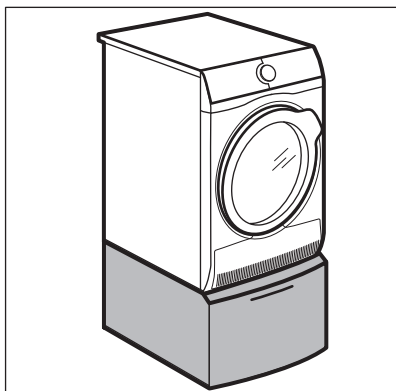

Tartozéknév: PDSTP10, E6WHPED2.

Beszerezhető a hivatalos márkakereskedőnél.

A készülék magasságának növelésére szolgál, hogy megkönnyítse a ruhaneműk betöltését és kipakolását.

A fiókot használhatja ruhaneműk, például törölközők, tisztítószeres stb. tárolására.

Figyelmesen olvassa el a tartozékhoz mellékelt használati utasítást.

14. KÖRNYEZETVÉDELMI TUDNIVALÓK

A  következő jelzéssel ellátott anyagokat hasznosítsa újra. Újrahasznosításhoz tegye a megfelelő konténerekbe a csomagolást. Járuljon hozzá környezetünk és egészségünk védelméhez, és hasznosítsa újra az elektromos és elektronikus hulladékot. A

 tiltó szimbólummal ellátott készüléket ne dobja a háztartási hulladék közé. Juttassa el a készüléket a helyi újrahasznosító telepre, vagy lépjen kapcsolatba a hulladékkezelésért felelős hivatallal.

CUPRINS

1. INFORMAȚII PRIVIND SIGURANȚA.....	26
2. INSTRUCȚIUNI DE SIGURANȚĂ.....	29
3. DESCRIEREA PRODUSULUI.....	31
4. PANOU DE COMANDĂ.....	32
5. PROGRAM.....	33
6. OPTIUNI.....	36
7. ÎNAINTE DE PRIMA UTILIZARE.....	37
8. UTILIZAREA ZILNICĂ.....	37
9. INFORMAȚII ȘI SFATURI.....	40
10. ÎNGRIJIREA ȘI CURĂȚAREA.....	41
11. DEPANARE.....	43
12. DATE TEHNICE.....	45
13. ACCESORII.....	47

PENTRU REZULTATE PERFECTE

Vă mulțumim pentru că ați ales acest produs AEG. Am creat acest produs pentru a vă oferi performanțe impecabile, pentru mulți ani, cu tehnologii inovative care fac viața mai simplă - funcții pe care s-ar putea să nu le găsiți la aparatele obișnuite. Vă rugăm să alocați câteva minute cititului pentru a obține ce este mai bun din acest aparat.

Vizitați website-ul la:



Aici găsiți sfaturi privind utilizarea, broșuri, informații care vă ajută la rezolvarea unor probleme apărute și informații despre service:

www.aeg.com/webselfservice



Înregistrați-vă produsul pentru a beneficia de servicii mai bune:

www.registreaeg.com



Cumpărați accesorii, consumabile și piese de schimb originale pentru aparatul dvs.:

www.aeg.com/shop

SERVICIUL DE RELAȚII CU CLIEȚII ȘI SERVICE

Utilizați doar piese de schimb originale.

Atunci când contactați centrul autorizat de service, asigurați-vă că aveți disponibile următoarele informații: Model, PNC, Număr de serie.

Informațiile pot fi găsite pe plăcuța cu datele tehnice.

 Avertisment / Atenție-Informații privind siguranța

 Informații generale și recomandări

 Informații privind mediul înconjurător

Ne rezervăm dreptul asupra efectuării de modificări.

1. INFORMAȚII PRIVIND SIGURANȚA

Înainte de a începe instalarea și de a utiliza acest aparat, citiți cu atenție instrucțiunile furnizate.

Producătorul nu este responsabil pentru nicio vătămare sau daună rezultată din instalarea sau utilizarea incorectă. Păstrați permanent instrucțiunile într-un loc sigur și accesibil pentru o consultare ulterioară.



- Citiți instrucțiunile furnizate.

1.1 Siguranța copiilor și a persoanelor vulnerabile



AVERTISMENT!

Pericol de sufocare, vătămare sau invaliditate permanentă.

- Acest aparat poate fi utilizat de copiii cu vârsta mai mare de 8 ani, de persoanele cu capacități fizice, senzoriale sau mentale reduse sau de persoanele fără cunoștințe sau experiență doar sub supraveghere sau după o scurtă instruire care să le ofere informațiile necesare despre utilizarea sigură a aparatului și să le permită să înțeleagă pericolele la care se expun.
- Nu lăsați copiii să se joace cu aparatul.
- Copiii cu vârsta mai mică de 3 ani nu trebuie lăsați să se apropie de aparat dacă nu sunt supravegheați permanent.
- Nu lăsați ambalajele la îndemâna copiilor și aruncați-le conform reglementărilor.
- Nu lăsați detergenții la îndemâna copiilor.
- Nu lăsați copiii și animalele să se apropie de aparat atunci când ușa acestuia este deschisă.
- Dacă aparatul are un dispozitiv de siguranță pentru copii, acesta trebuie activat.
- Copiii nu vor realiza curățarea sau întreținerea realizată de utilizator asupra aparatului fără a fi supravegheați.

1.2 Aspecte generale privind siguranța

- Nu modificați specificațiile acestui aparat.
- Dacă uscătorul de rufe este pus deasupra unei mașini de spălat rufe, folosiți setul de stivuire. Setul de

stivuire, disponibil la furnizorul autorizat, poate fi utilizat doar cu aparatul specificat în instrucțiunile furnizate împreună cu accesoriul. Înainte de instalare citiți cu atenție instrucțiunile (consultați broșura de instalare).

- Aparatul poate fi montat independent sau sub blatul de bucătărie cu spațiu liber adecvat (consultați broșura de instalare).
- Nu instalați aparatul după o ușă care poate fi încuiată, o ușă culisabilă sau o ușă cu balamale în partea opusă, care ar împiedica deschiderea completă a ușii aparatului.
- Fanta de aerisire din bază nu trebuie să fie blocate de mochetă, covor sau orice alt material folosit la acoperirea pardoselii.
- **AVERTISMENT:** Aparatul nu trebuie să fie alimentat de la un dispozitiv de comutare extern, cum ar fi un temporizator, și nu trebuie conectat la un circuit care este cuplat și decuplat în mod regulat de rețea.
- Introduceți ștecherul în priză numai după încheierea procesului de instalare. Permiteți accesul la ștecher după instalare.
- Asigurați-vă că există o bună aerisire în camera de amplasare pentru a evita întoarcerea în cameră a debitului de gaze nedorite de la aparatele care folosesc alți combustibili, inclusiv flacăra deschisă.
- În cazul în care cablul de alimentare este deteriorat, acesta trebuie înlocuit de producător, de Centrul de service autorizat al acestuia sau de persoane cu o calificare similară pentru a se evita electrocutarea.
- Nu depășiți sarcina maximă de 9 kg (consultați capitolul „Tabelul de programe”).
- Nu folosiți aparatul dacă articolele au fost murdărite cu produse chimice industriale.
- Îndepărtați scamele sau resturile de la ambalare care s-au adunat în jurul aparatului.
- Nu utilizați aparatul fără un filtru. Curățați filtrul de scame înainte sau după fiecare utilizare.

- Nu uscați articole nespălate.
- Articolele pătate cu substanțe precum: ulei de gătit, acetonă, alcool, benzină, kerosen, substanțe de scos petele, terebentină, ceară și substanțe de înlăturat ceara trebuie spălate în apă fierbinte cu mult detergent înainte de a fi uscate în uscător.
- Articolele precum: spuma de cauciuc (spuma de latex), căștile de baie, țesăturile impermeabile, articolele căptușite cu cauciuc și hainele sau pernele care au pernuțe din spumă de cauciuc nu trebuie uscate în uscător.
- Balsamul pentru rufe sau produsele similare trebuie folosite doar în conformitate cu instrucțiunile de utilizare ale producătorului.
- Scoateți toate obiectele din articole care pot fi o sursă de aprindere a focului, cum ar fi brichetele sau chibriturile.
- **AVERTISMENT:** Nu opriți niciodată uscătorul înainte de terminarea ciclului de uscare, în afara cazului în care rufele sunt scoase imediat și întinse, astfel încât căldura să fie disipată.
- Înainte de a efectua orice operație de întreținere, dezactivați aparatul și scoateți ștecherul din priză.

2. INSTRUCȚIUNI DE SIGURANȚĂ

2.1 Instalarea

- Îndepărtați toate ambalajele.
- Dacă aparatul este deteriorat, nu îl instalați sau utilizați.
- Urmați instrucțiunile de instalare furnizate împreună cu aparatul.
- Aveți întotdeauna grijă când mutați aparatul deoarece acesta este greu. Folosiți întotdeauna mănuși de protecție și încălțăminte închisă.
- Nu instalați sau utilizați aparatul într-un loc în care temperatura poate ajunge sub 5°C sau peste 35°C.
- Suprafața podelei unde aparatul va fi instalat trebuie să fie plată, stabilă, rezistentă la căldură și curată.
- Asigurați circulația aerului între aparat și podea.

- Țineți întotdeauna aparatul vertical atunci când este mutat.
- Suprafața din spate a aparatului trebuie orientată spre perete.
- Atunci când aparatul se află în poziția sa permanentă, verificați dacă este adus la nivel cu ajutorul unei nivele cu bulă de aer. Dacă nu este, reglați picioarele acestuia.

2.2 Conexiunea la rețeaua electrică



AVERTISMENT!

Pericol de incendiu și electrocutare.

- Introduceți ștecherul în priză numai după încheierea procedurii de

instalare. Asigurați accesul la priză după instalare.

- Aparatul trebuie legat la o priză cu împământare.
- Asigurați-vă că parametrii de pe plăcuța cu date tehnice sunt compatibili cu valorile nominale ale sursei de alimentare.
- Utilizați întotdeauna o priză cu protecție (împământare) contra electrocutării, montată corect.
- Nu folosiți prize multiple și cabluri prelungitoare.
- Nu trageți de cablul de alimentare pentru a scoate din priză aparatul. Trageți întotdeauna de ștecher.
- Nu atingeți cablul de alimentare sau ștecherul cu mâinile ude.
- Acest aparat este conform cu Directivile C.E.E.

2.3 Utilizare



AVERTISMENT!

Pericol de rănire, electrocutare, incendiu, arsuri sau de deteriorare a aparatului.

- Acest aparat este destinat exclusiv pentru uz casnic.
- Nu uscați articolele deteriorate (rupte, uzate) care au căpușeli sau umpluturi.
- Poate usca textilele care sunt adecvate pentru uscare într-un uscător cu tambur rotativ. Respectați instrucțiunile de pe eticheta țesăturii.
- Dacă v-ați spălat rufele cu ajutorul unui agent de îndepărtare a petelor, porniți ciclul de clătire suplimentară înainte de a porni uscătorul.
- Nu consumați sau pregătiți mâncarea cu apă condensată / distilată. Poate cauza probleme de sănătate oamenilor și animalelor de companie.
- Nu vă așezați și nu vă urcați pe ușa deschisă.
- Nu uscați în uscătorul cu tambur rotativ haine din care apa curge.

2.4 Lumină interioară



AVERTISMENT!

Pericol de rănire.

- Radiație vizibilă a LED-ului, nu vă uitați direct în fascicul.
- Becul LED este dedicat iluminării tamburului. Acest bec nu poate fi refolosit pentru alte aplicații de iluminare.
- Pentru înlocuirea becului interior, contactați Centrul de service autorizat.

2.5 Îngrijirea și curățarea



AVERTISMENT!

Pericol de vătămare personală sau deteriorare a aparatului.

- Nu folosiți apă pulverizată și abur pentru curățarea aparatului.
- Curățați aparatul cu o lavetă moale, umedă. Utilizați numai detergenți neutri. Nu folosiți niciun produs abraziv, burete abraziv, solvent sau obiect metalic.
- Pentru a preveni deteriorarea sistemului de răcire, curățați cu atenție aparatul.

2.6 Compresorul



AVERTISMENT!

Pericol de deteriorare a aparatului.

- Compresorul și sistemul acestuia din uscătorul de rufe este umplut cu agent special, care nu conține fluoro-cloro-hidrocarburi. Sistemul trebuie să rămână etanș. Deteriorarea sistemului poate provoca o scurgere.

2.7 Gestionarea deșeurilor după încheierea ciclului de viață al aparatului



AVERTISMENT!

Pericol de vătămare sau sufocare.

- Deconectați aparatul de la sursa de alimentare electrică și cea de apă.
- Tăiați cablul de alimentare electrică chiar de lângă aparat și aruncați-l.
- Scoateți încuietoarea ușii pentru a nu permite copiilor sau animalelor de

companie să rămână blocați în tambur.

- Aruncați aparatul în conformitate cu cerințele locale privind eliminarea

Deșeurilor de echipamente electrice și electronice (WEEE).

3. DESCRIEREA PRODUSULUI

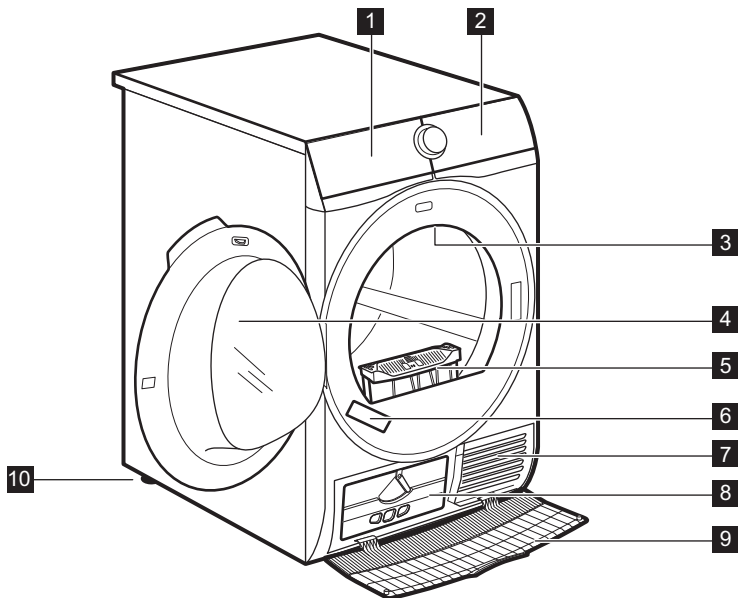

- | | |
|----------------------------------|-------------------------------------|
| 1 Goliti rez de apa | 7 Fante pentru fluxul de aer |
| 2 Panou de comandă | 8 Capac pentru condensator |
| 3 Lumină interioară | 9 Protecție condensator |
| 4 Ușa aparatului | 10 Picioare reglabile |
| 5 Filtru | |
| 6 Plăcuță cu date tehnice | |



Pentru a ușura încărcarea rufelor sau a instalării, ușa este reversibilă. (consultați prospectul separat).

4. PANOU DE COMANDĂ

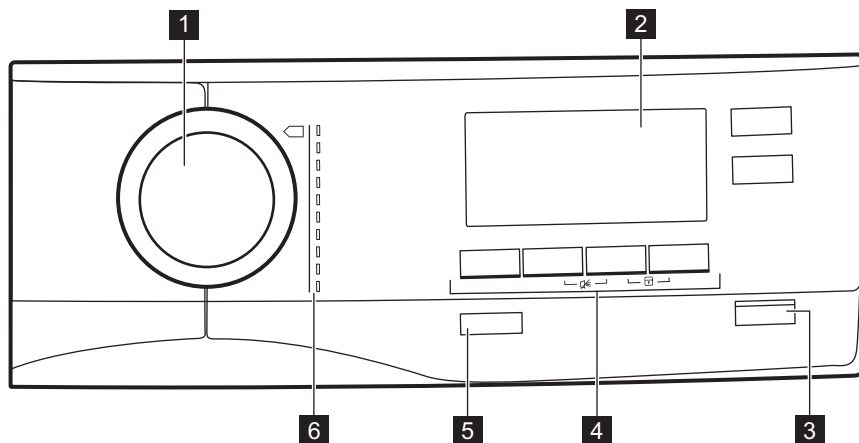

1 Disc selector pentru programe

2 Afișaj

3 ▶|| Buton Start /Pauza

4 Opțiuni

5 ⏻ Buton Pornire /Oprire cu *Oprire automată* funcția

6 Programe

4.1 Afișaj

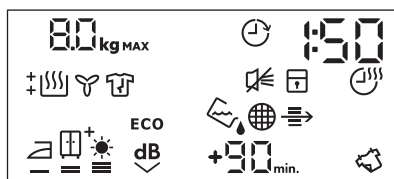















Simbolul de pe afișaj	Descrierea simbolului
80 kg MAX	încărcătura maximă cu rufe
⏻	opțiune Start Intarziat activată
30' .20h	selecție Start Intarziat (30 min - 20 h)
1 : 50	indicare durată ciclu
🔇	sonerie oprită

Simbolul de pe afișaj	Descrierea simbolului
	blocare acces copii activată
	opțiune Timp de uscare activată
10' - 2 : 00	selecție Timp de uscare (10 min - 2 h)
	indicator: <i>evacuați apa din recipientul pentru apă</i>
	indicator: <i>curățați filtrul</i>
	indicator: <i>verificați condensatorul</i>
	opțiune pentru uscarea rufelor: Uscare pt Calcare, Uscare pt dulap, Uscare pt dulap +, Uscare Extra
ECO	Opțiunea ECO activată
	Opțiunea Super silentios activată
	Opțiunea Reimprospatare activată
+30 _{min.} , +60 _{min.} , +90 _{min.}	extinderea fazei anti-șifonare implicite: +30 min, +60 min, +90 min)
	indicator: <i>fază de uscare</i>
	indicator: <i>fază de răcire</i>
	indicator: <i>fază de protecție la șifonare</i>



5. PROGRAM

Program	Încărcătură ¹⁾	Proprietăți / Etichetă produs
²⁾ Bumbac ECO	9 kg	Țesături din Bumbac - Uscare pt dulap /
 Bumbac	9 kg	Țesături din Bumbac. Program pentru utilizarea zilnică. /
 Sintetice	3,5 kg	Țesături sintetice și mixte. /
 Super rapid mixt	3 kg	Articole din bumbac și materiale sintetice. /

















Program	Încărcătură 1)	Proprietăți / Etichetă produs
 Lana 	1 kg	<p>Țesături din lână. Uscarea atentă a articolelor din lână care pot fi spălate manual. Scoateți articolele imediat după terminarea programului.</p> <div data-bbox="572 284 949 528" style="border: 1px solid black; padding: 5px; text-align: center;">   <p>WOOL HAND WASH SAFE</p> </div> <p>Ciclul de uscare pentru lână al acestei mașini a fost aprobat de The Woolmark Company pentru uscarea articolelor de îmbrăcăminte din lână care sunt etichetate cu „spălare manuală”, cu condiția ca articolele să fie uscate în conformitate cu instrucțiunile producătorului acestei mașini de spălat rufe. Respectați instrucțiunile de îngrijire de pe eticheta produsului pentru alte tratamente. M1717 Simbolul Woolmark este un marcaj de Certificare în multe țări.</p>
 Mătase 	1 kg	<p>Uscarea atentă a articolelor din mătase care pot fi spălate manual. / </p>
 Asternuturi de pat	3 kg	<p>Lenjerie de pat, cum ar fi cearșafuri simple sau duble, fețe de pernă, cearșafuri-plic. / </p>
 Calcare usoara	1 kg (sau 5 cămăși)	<p>Materiale cu întreținere ușoară pentru care este necesară doar o călcare simplă. Rezultatele la uscare pot diferi de la un tip de material la altul. Scuturați rufele înainte de a le introduce în aparat. Atunci când programul s-a terminat, scoateți imediat articolele și puneți-le pe un umeras. / </p>
 Sport	2 kg	<p>Îmbrăcăminte pentru exterior, de protecție pentru activități tehnice, țesături sportive, jachete impermeabile și cu materiale care asigură respirația corpului, jachete cu căptușeală detașabilă sau material izolator pe interior. Adecvate pentru uscarea într-un uscător de rufe. / </p>

Program	Încărcătură 1)	Proprietăți / Etichetă produs
 Sport lejer	2 kg	Articole sportive, țesături subțiri și ușoare, microfibră, poliester. / 

1) Greutatea maximă se referă la articolele uscate.

2) Programul  Bumbac în combinație cu selecția *Uscare pt dulap*  Uscat Plus este „Programul standard pentru rufe din bumbac”. Este adecvat pentru uscarea lenjeriei ude obișnuite din bumbac și este cel mai eficient program în ceea ce privește consumul de energie pentru uscarea rufelor ude din bumbac.

5.1 Selecția programelor și a opțiunilor



Program 1)	Opțiuni				
	 Uscat Plus	 Super silentios	 Antisifonare	 Reimprospatare	 Timp de uscare
 Bumbac ECO			■		
 Bumbac	■	■	■	■	■
 Sintetice	■	■	■	■	■
 Super rapid mixt			■	■	■
 Lana 					■ 2)
 Mătase 			■		
 Asternuturi de pat			■		
 Calcare usoara			■		
 Sport					
 Sport lejer			■		

1) Împreună cu programul puteți seta 1 sau mai multe opțiuni.

2) Consultați capitolul OPȚIUNI: Timp de uscare la programul Lana

5.2 Valorile consumurilor

Program	Centrifugat la / umiditate reziduală	Timp de uscare	Consum de energie
Bumbac 9 kg			
 <i>Uscare pt dulap</i>	1400 rpm / 50%	160 min	1,88 kWh

Program	Centrifugat la / umiditate reziduală	Timp de uscare	Consum de energie
	1000 rpm / 60%	185 min	2,21 kWh
 <i>Uscare pt Calcare</i>	1400 rpm / 50%	107 min	1,27 kWh
	1000 rpm / 60%	129 min	1,57 kWh
Sintetice 3,5 kg			
 <i>Uscare pt dulap</i>	1200 rpm / 40%	56 min	0,56 kWh
	800 rpm / 50%	69 min	0,78 kWh

6. OPȚIUNI

6.1 Uscat Plus

Această opțiune vă ajută să obțineți nivelul de uscare solicitat pentru rufe. Selecții disponibile:





   - pregătit pentru călcat - nivelul **Uscare pt Calcare**.



   - pregătit pentru depozitare - nivelul **Uscare pt dulap** - selecția implicită corespunzătoare programului.



   - pregătit pentru depozitat - nivelul **Uscare pt dulap +**.



   - pregătit pentru depozitat - nivelul **Uscare Extra**.

6.2 Super silentios

Aparatul funcționează cu zgomot redus fără a afecta calitatea uscării. Aparatul funcționează mai încet cu o durată mai mare a ciclului.

6.3 ECO

Această opțiune este activă implicit la toate programele.

Consumul de curent este la nivel minim.

6.4 Antisifonare

Extinde faza de antișifonare (30 de minute) de la finalul ciclului de uscare cu până la 120 de minute. După faza de uscare, tamburul se rotește din când în când pentru a preveni șifonarea. Rufe pot fi scoase în timpul etapei antișifonare.

6.5 Reimprospatare

Pentru a împrospăta hainele care au fost depozitate. Încărcătura maximă nu poate depăși 1 kg.

6.6 Timp de uscare

Pentru articole din bumbac, sintetice și mixte. Permite utilizatorului să seteze o durată de uscare de la minim 10 min până la maxim 2 ore (în pași de 10 min). Când această opțiune este la valoarea maximă, dispăre indicarea încărcăturii.

6.7 Timp de uscare la programul Lana



Opțiune aplicabilă programului Lana pentru a regla nivelul final de uscare la nivel mai uscat sau mai puțin uscat.

6.8 Start Intarziat

 Permite întârzierea pornirii unui program de uscare de la minim 30 de minute până la maxim 20 de ore.

1. Setează programul și opțiunile de uscare.
2. Atingeți în mod repetat butonul  Start Intarziat.

Durata întârzierii este indicată pe afișaj (de ex.  dacă programul trebuie să înceapă după 12 ore.)

3. Pentru a activa opțiunea  Start Intarziat, atingeți butonul  Start / Pauza.

Durata până la pornire scade pe afișaj.

6.9 Sonerie

Sunetul se aude la:

- terminarea ciclului
- pornirea și terminarea fazei de protecție la șifonare

Din fabricație, opțiunea sonerie este activată întotdeauna. Puteți folosi această opțiune pentru a activa sau dezactiva sunetul.

7. ÎNAINTE DE PRIMA UTILIZARE

 Ambalajul din spatele tamburului este scos automat la prima activare a uscătorului. S-ar putea să auziți unele zgomote.

Înainte de a utiliza aparatul pentru prima dată:

- Curățați tamburul uscătorului cu o lavetă umedă.
- Porniți un program scurt (de ex. de 30 de minute) cu rufe umede.





 La începutul ciclului de uscare (primele 3-5 min) este posibil ca nivelul de zgomot să fie mai ridicat. Aceasta se datorează pornirii compresorului. Acest lucru este normal pentru aparatele cu compresor, cum ar fi frigiderele și congelatoarele.

8. UTILIZAREA ZILNICĂ

8.1 Pregătirea rufelor

- Închideți fermoarele.
- Închideți și strângeți sacul pilotiei.
- Nu uscați cravatele sau cordoanele libere (de ex. cordoanele de la șorțuri). Legați-le înainte de a porni un program.
- Scoateți toate articolele din buzunare.
- Întoarceți pe dos articolele cu stratul interior realizat din bumbac. Stratul de bumbac trebuie să fie la exterior.
- Întotdeauna alegeți programul adecvat pentru tipul de rufe.
- Nu puneți împreună culori deschise cu cele închise.

- Folosiți un program adecvat pentru bumbac, jersey și tricotate pentru a reduce intrarea la apă.
- Nu depășiți încărcătura maximă declarată în capitolul programe sau indicată pe afișaj.
- Uscați doar rufele care se pot usca într-un uscător de rufe. Consultați eticheta țesăturii aflată pe articol.
- Nu uscați împreună articole mari și mici. Articolele mici se pot bloca în interiorul celor mari și rămân ude.

Eticheta țesăturii	Descriere
	Rufele sunt adecvate pentru uscarea într-un uscător cu tambur rotativ.
	Rufele sunt adecvate pentru uscarea într-un uscător cu tambur rotativ la temperaturi înalte.
	Rufele sunt adecvate doar pentru uscarea într-un uscător cu tambur rotativ la temperaturi reduse.
	Rufele nu sunt adecvate pentru uscarea într-un uscător cu tambur rotativ.

8.2 Încărcarea rufelor



ATENȚIE!

Asigurați-vă că nu se prind rufe între ușa aparatului și garnitura din cauciuc.

1. Trageți și deschideți ușa aparatului.
2. Încărcați rufe pe rând.
3. Închideți ușa aparatului.

8.3 Pornirea aparatului

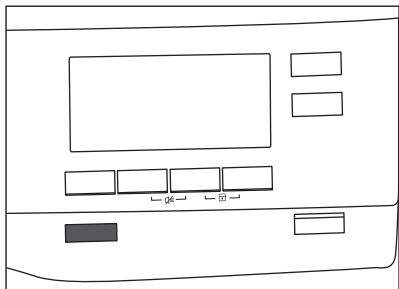

Pentru a porni aparatul:

Apăsăți butonul  Pornire /Oprire. Dacă aparatul este pornit, anumiți indicatori apar pe afișaj.

8.4 Funcția Oprire automata

Pentru a micșora consumul de energie, funcția Oprire automata oprește automat aparatul:

- dacă tasta  Start /Pauza nu a fost atinsă în ultimele 5 minute.
- la 5 minute după terminarea ciclului.

Apăsăți butonul  Pornire /Oprire pentru a porni aparatul.

Dacă aparatul este pornit, pot apărea unele indicații pe afișaj.

8.5 Setarea unui program

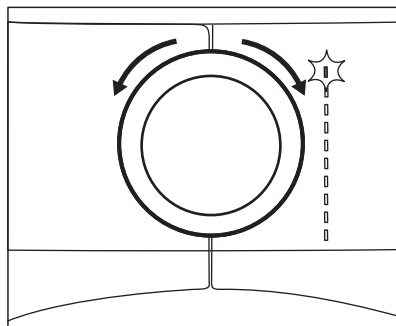

Folosiiți discul selector de programe pentru a seta programul. Durata posibilă de finalizare a programului apare pe afișaj.



Durata de uscare pe care o vedeți se referă la o încărcătură de 5 Kg pentru programul de bumbac. Pentru celelalte programe, durata de uscare corespunde cu încărcăturile recomandate. Durata de uscare pentru programul de bumbac cu încărcătura mai mare de 5 kg este mai mare.

8.6 Opțiuni

Împreună cu programul puteți seta 1 sau mai multe opțiuni speciale.

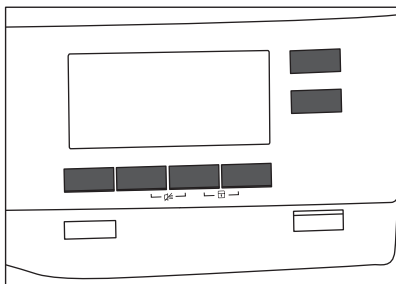

Pentru activarea sau dezactivarea unei opțiuni, atingeți butonul sau combinația de 2 butoane relevantă.

Când opțiunea este activată, se aprinde indicatorul LED aflat deasupra butonului sau simbolul de pe afișaj.

8.7 Opțiunea Blocare acces copii

Funcția de blocare acces copii poate fi setată pentru a împiedica copiii să se joace cu aparatul. Opțiunea de blocare acces copii blochează toate butoanele tactile și discul selector de programe (această opțiune nu blochează butonul

Ⓛ Pornire /Oprire).

Puteți activa opțiunea de blocare acces copii:

- înainte de a atinge butonul **▶▶ Start / Pauza** - aparatul nu va putea porni
- după ce atingeți butonul **▶▶ Start / Pauza** - selectarea programelor și a opțiunilor este indisponibilă.

Activarea opțiunii Blocare acces copii:

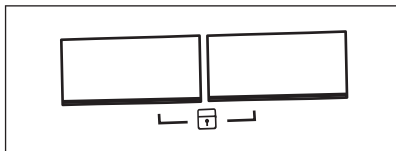

1. Porniți uscătorul.
2. Selectați 1 dintre programele disponibile.
3. Atingeți lung și simultan 2 butoane.

Pe afișaj apare simbolul **Ⓛ**.

4. Pentru a dezactiva blocarea accesului copiilor, atingeți din nou

butoanele de mai sus până când simbolul dispăre.

8.8 Pornirea unui program

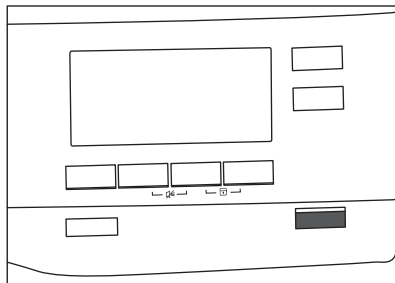

Pentru a porni programul:

Atingeți butonul **▶▶ Start /Pauza**.

Aparatul pornește și indicatorul LED aflat deasupra butonului se oprește din clipit și rămâne aprins.

8.9 Schimbarea programului

Pentru a schimba un program:

1. Apăsăți butonul **Ⓛ Pornire /Oprire** pentru a opri aparatul.
2. Apăsăți butonul **Ⓛ Pornire /Oprire** din nou pentru a porni aparatul.
3. Setăți un program nou.

8.10 Terminarea programului



Curățați filtrul și goliți containerul de apă după fiecare ciclu de uscare.
(Consultați capitolul ÎNGRIJIREA ȘI CURĂȚAREA.)

Dacă ciclul de uscare s-a terminat,

simbolul **Ⓛ** apare pe afișaj. Dacă

opțiunea **Ⓛ≡ Sonerie** este activată, semnalul acustic este emis intermitent timp de 1 minut.



Dacă nu opriți aparatul, pornește faza antișifonare (nu este activă cu toate programele). Simbolul  care clipește semnalizează executarea fazei antișifonare. Rufele pot fi scoase în timpul acestei faze.



9. INFORMAȚII ȘI SFATURI

9.1 Recomandări ecologice

- Centrifugați bine rufele înainte de uscare.
- Nu depășiți dimensiunile încărcăturii specificate în capitolul programe.
- Curățați filtrul după fiecare ciclu de uscare.
- Nu folosiți balsam de rufe pentru spălare și apoi la uscare. În uscător, rufele devin automat mai pufoase.
- Folosiți apă distilată similară cu cea folosită pentru călcatul cu abur. Dacă este necesar, curățați înainte apa distilată (de ex. cu un filtru de cafea) pentru a îndepărta toate particulele.
- Lăsați libere întotdeauna fantele pentru fluxul de aer din partea de jos a aparatului.
- Asigurați un flux de aer bun în locul instalării aparatului.

9.2 Reglarea nivelului implicit de uscare

Pentru a schimba nivelul implicit de uscare:

1. Porniți aparatul.
2. Selectați 1 dintre programele disponibile.
3. Atingeți lung butoanele  **Super silentios** și  **Reimprospatare** în același timp.

Unul dintre simboluri apare pe afișaj:

 - Uscare maximă







 - Uscare extra



 - Uscare standard

4. Atingeți butonul  **Start / Pauza** în mod repetat până când atingeți nivelul dorit de uscare.

Pentru a scoate rufele:

1. Apăsați pe butonul  **Pornire / Oprire** timp de 2 secunde pentru opri aparatul.
2. Deschideți ușa aparatului.
3. Scoateți rufele.
4. Închideți ușa aparatului.



Nivelul de uscare		Simbolul afișat
Uscare maximă	+ 	
Uscare extra	+ 	
Uscare standard		



5. Pentru a memora setarea, atingeți lung și simultan butoanele  **Super silentios** și  **Reimprospatare** timp de aproximativ 2 secunde.

9.3 Dezactivarea indicatorului rezervorului



Indicatorul recipientului pentru apă este activat implicit. Acesta se aprinde la finalul ciclului de uscare sau în timpul ciclului dacă rezervorul pentru apă este plin. Dacă este instalat setul de evacuare, recipientul pentru apă este golit automat și indicatorul poate fi dezactivat.

Pentru a dezactiva indicatorul:

1. Porniți aparatul.
 2. Selectați 1 dintre programele disponibile.
 3. Atingeți lung butoanele  **Reimprospatare** și  **Timp de uscare** în același timp.
- Este posibilă una dintre cele 2 configurații:

- indicatorul Goliti rez de apa:  este pornit dacă simbolul 

apare - indicatorul recipientului pentru apă este **activat permanent**

- indicatorul Goliti rez de apa:  este oprit dacă simbolul  este oprit

apare - indicatorul recipientului pentru apă este **dezactivat permanent**

10. ÎNGRIJIREA ȘI CURĂȚAREA

10.1 Curățarea filtrului

La sfârșitul fiecărui ciclu, simbolul  *Uscare pt calcat* se aprinde pe afișaj și trebuie să curățați filtrul.

-  Filtrul colectează scamele din timpul ciclului de uscare.

1. Deschideți ușa. Scoateți filtrul.

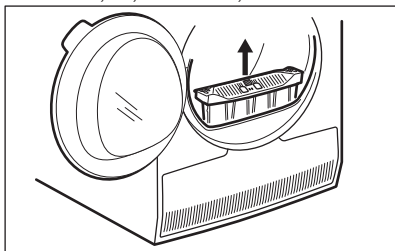

2. Împingeți cârligul pentru a deschide filtrul.

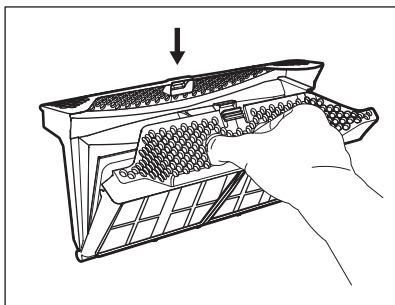

3. Umeziți mâna pentru a curăța ambele fețe ale filtrului.

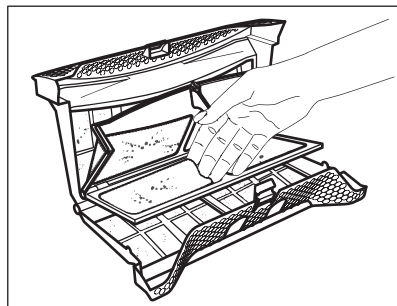

4. Dacă este necesar, curățați filtrul cu un aspirator. Închideți filtrul.
5. Dacă este necesar, înlăturați scamele din suportul pentru filtru și garnitură. Puteți utiliza un aspirator. Puneți filtrul înapoi în suportul său.

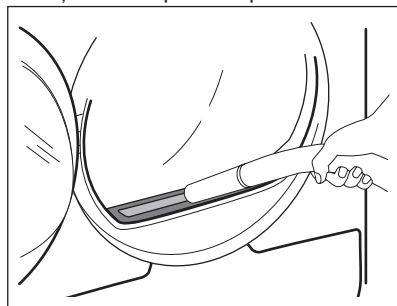

10.2 Golirea recipientului pentru apă

Goliți containerul pentru apă condensată după fiecare ciclu de uscare.

În cazul în care containerul de apă condensată este plin, programul se oprește automat. Simbolul  *Goliti rez de apa* se aprinde pe afișaj și trebuie să goliți containerul de apă.

Pentru a goli containerul pentru apă:

1. Scoateți containerul de apă ținându-l într-o poziție orizontală.

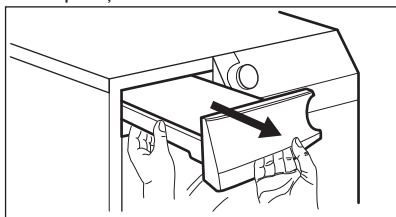

2. Scoateți conexiunea de plastic și goliți apa într-o bazin sau un recipient adecvat.

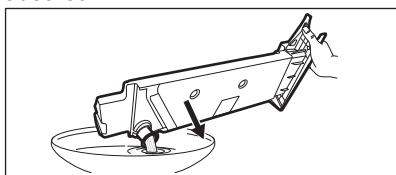

3. Împingeți la loc conexiunea de plastic și puneți containerul de apă la locul său.
4. Pentru a continua programul, apăsați butonul  Start / Pauza.

10.3 Curățarea condensatorului

Dacă simbolul  *Condensator* se aprinde intermitent pe afișaj, inspectați condensatorul și compartimentul său. Dacă este murdar, curățați-l. Faceți o verificare cel puțin o dată la 6 luni.



AVERTISMENT!

Nu atingeți suprafața metalică cu mâinile goale. Pericol de rănire. Purtați mănuși de protecție. Curățați cu atenție pentru a evita deteriorarea suprafeței metalice.

Pentru inspecție:

1. Deschideți ușa. Scoateți filtrul.

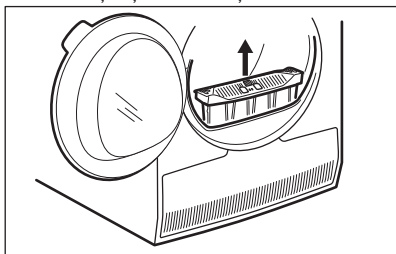

2. Deschideți capacul condensatorului.

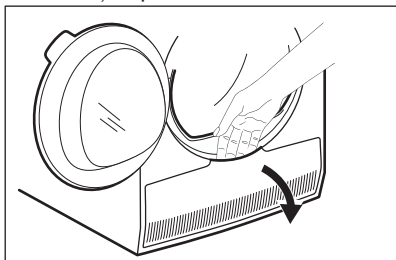

3. Răsuciți maneta pentru a debloca capacul condensatorului.

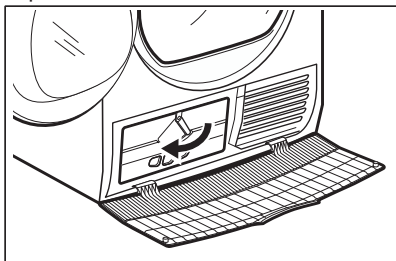

4. Coborâți capacul condensatorului.

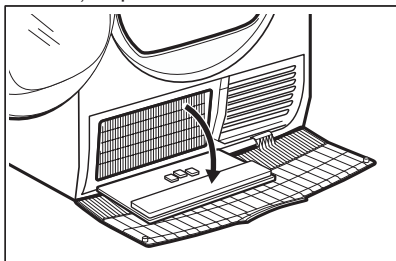

5. Dacă este necesar, îndepărtați scamele din condensator și compartimentul său. Puteți utiliza o lavetă umedă și/sau un aspirator cu un accesoriu perie.

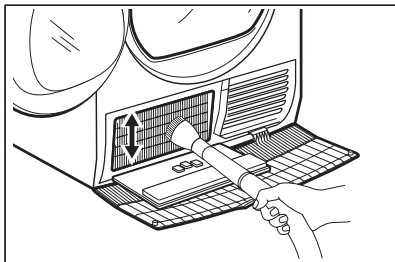

6. Închideți capacul condensatorului.
7. Rotiți maneta până când face un clic.
8. Puneți filtrul la loc.

10.4 Curățarea tamburului



AVERTISMENT!

Scoateți din priză aparatul înainte de a-l curăța.

Folosiți un detergent cu săpun neutru pentru a curăța suprafața interioară a tamburului și ridicătoarele tamburului. Uscați suprafețele curățate cu o lavetă moale.



ATENȚIE!

Nu folosiți substanțe abrazive sau bureți de sârmă pentru a curăța tamburul.

10.5 Curățarea panoului de comandă și a carcasei

Folosiți un detergent cu săpun neutru pentru a curăța panoul de comandă și carcasa.

Pentru curățare, folosiți o lavetă umedă. Uscați suprafețele curățate cu o lavetă moale.







ATENȚIE!



Nu folosiți agenți de curățare speciali pentru mobilă sau agenți de curățare care pot produce coroziune.

10.6 Curățarea fanțelor pentru fluxul de aer

Utilizați un aspirator pentru a scoate scamele din fanțele pentru fluxul de aer.

11. DEPANARE

Problemă 1)	Cauză posibilă	Soluție
Uscătorul nu funcționează.	Uscătorul de rufe nu este conectat la priză.	Conectați la priză. Verificați siguranța din tabloul de siguranțe (instalația locuinței).
	Ușa este deschisă.	Închideți ușa.
	Butonul  Pornire /Oprire nu a fost apăsat.	Apăsați butonul  Pornire /Oprire.
	Butonul  Start /Pauza nu a fost atins.	Atingeți butonul  Start /Pauza.
	Aparatul este în modul Repaus.	Apăsați butonul  Pornire /Oprire.

Problemă 1)	Cauză posibilă	Soluție
Rezultate nesatisfăcătoare la uscare.	Selectarea incorectă a programului.	Selectați un program adecvat. 2)
	Filtrul este înfundat.	Curățați filtrul. 3)
	☺☺☺☺ Opțiunea Uscat Plus a fost setată la  Uscare pt Calcare. 4)	Modificați opțiunea ☺☺☺☺ Uscat Plus la un nivel mai ridicat.
	Încărcătura a fost prea mare.	Nu depășiți dimensiunea maximă a încărcăturii.
	Fantele pentru fluxul de aer sunt înfundate.	Curățați fantele pentru fluxul de aer de la baza aparatului.
	Murdărie pe senzorul de umiditate din tambur.	Curățați suprafața frontală a tamburului.
	Nivelul de uscare nu este setat la nivelul dorit.	Reglați nivelul de uscare. 5)
Ușa de încărcare nu se închide	Condensatorul este înfundat.	Curățați condensatorul. 3)
	Filtrul nu este fixat la locul său.	Puneți filtrul în poziția corectă.
Nu este posibilă schimbarea programului sau a opțiunii.	Sunt prinse rufe între ușă și garnitură.	Scoateți articolele blocate și închideți ușa.
	După pornirea ciclului nu mai este posibilă schimbarea programului sau a opțiunii.	Opriti și porniți din nou uscătorul. Modificați programul sau opțiunea, după caz.
Nu este posibilă selectarea unei opțiuni. Semnalul acustic este emis.	Opțiunea pe care ați încercat să o selectați nu este disponibilă pentru programul selectat.	Opriti și porniți din nou uscătorul. Modificați programul sau opțiunea, după caz.
Nu se aprinde lumina tamburului	Becul tamburului s-a defectat.	Contactați centrul de service pentru a înlocui becul tamburului.
Durată neașteptată pe afișaj.	Durata de uscare este calculată în funcție de dimensiunea încărcăturii și de nivelul de umiditate.	Acest lucru se face automat — aparatul funcționează corect.
Program inactiv.	Recipientul pentru apă este plin.	Goliți recipientul pentru apă, apăsați butonul  Start / Pauza. 3)

Problemă 1)	Cauză posibilă	Soluție
Ciclul de uscare este prea scurt.	Dimensiunea încărcăturii este mică.	Selectați durata programului. Valoarea duratei trebuie setată în funcție de încărcătură. Pentru a usca 1 articol sau o cantitate mică de rufe, vă recomandăm durate mai scurte de uscare.
	Rufele sunt prea uscate.	Selectați durata programului sau un nivel de uscare mai ridicat (de ex. ☀ <i>Uscare Extra</i>)
Ciclul de uscare este prea lung 6)	Filtrul este înfundat.	Curățați filtrul.
	Încărcătura este prea mare.	Nu depășiți dimensiunea maximă a încărcăturii.
	Rufele nu au fost centrifugate suficient.	Centrifugați bine rufele.
	Temperatură prea ridicată sau prea scăzută în cameră - nu constituie o funcționare incorectă a aparatului.	Asigurați o temperatură a camerei mai mare decât +5°C și mai mică decât +35°C. Temperatura optimă a camerei la care se obțin cele mai bune rezultate la uscare este în intervalul 19°C-24°C.

1) Dacă apare un mesaj de eroare pe afișaj (de ex. **E51**): Oprii și porniți din nou uscătorul. Selectați un program nou. Apăsăți butonul Start /Pauză. Dacă aparatul nu funcționează, contactați centrul de service și menționați codul erorii.

2) Respectați descrierea programului — consultați capitolul PROGRAME

3) Consultați capitolul ÎNGRIJIREA ȘI CURĂȚAREA

4) Doar uscătoarele cu opțiunea Uscaț Plus

5) Consultați capitolul INFORMAȚII ȘI SFATURILE

6) Notă: După un maxim de 5 ore, ciclul de uscare se termină automat.

12. DATE TEHNICE

Înălțime x Lățime x Adâncime	850 x 600 x 630 mm (maxim 665 mm)
Adâncime maximă cu ușa aparatului deschisă	1100 mm
Lățime maximă cu ușa aparatului deschisă	950 mm
Înălțime reglabilă	850 mm (+ 15 mm - reglajul picioarelor)
Volumul tamburului	118 l
Volumul maxim de încărcare	9 kg
Tensiune	230 V

Frecvență	50 Hz
Putere totală consumată	900 W
Clasa de eficiență energetică	A++
Consum de energie ¹⁾	2,21 kWh
Consumul anual de energie ²⁾	259 kWh
Putere consumată în modul lăsat pornit (inactiv)	0,13 W
Putere consumată în modul oprit	0,13 W
Tip de utilizare	Casnică
Temperatura permisă a mediului ambiant	între + 5°C și + 35°C
Nivel de protecție împotriva pătrunderii particulelor solide și a umidității asigurat de capacul de protecție, cu excepția cazului în care echipamentul de joasă tensiune nu este deloc protejat împotriva umidității	IPX4
Acest produs conține gaze fluorinate cu efect de seră, sigilate ermetic	
Denumirea gazului	R134a
Masă	0,260 kg
Potențialul de încălzire globală (GWP)	1430

¹⁾ Cu referință la EN 61121. 9kg de bumbac centrifugat la 1000 rpm.

²⁾ Consumul anual de energie în kWh, bazat pe 160 de cicluri de uscare ale programului standard de bumbac la încărcare completă sau parțială și consumul modurilor economice. Consumul efectiv de energie per ciclu va depinde de modul de utilizare al aparatului (REGLEMENTAREA (UE) Nr. 392/2012).

13. ACCESORII

13.1 Setul de suprapunere

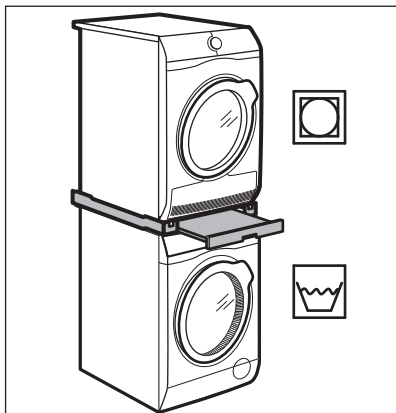

Numele accesoriului: SKP11, STA9

Disponibil la furnizorul dvs. autorizat.

Setul de suprapunere poate fi folosit doar între mașinile de spălat rufe și uscătoarele de rufe specificate în prospect. Consultați prospectul atașat.

Citiți cu atenție instrucțiunile furnizate împreună cu accesoriul.

13.2 Setul de evacuare

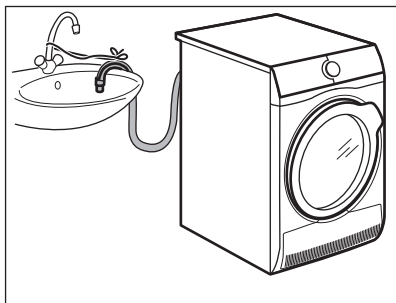

Numele accesoriului: DK11.

Disponibil la furnizorul dvs. autorizat (poate fi atașat la anumite tipuri de uscătoare de rufe)

Pentru evacuarea completă a apei condensate într-un bazin, sifon de scurgere, jgheab, etc. După instalare recipientul pentru apă este golit automat. Recipientul pentru apă trebuie să rămână în aparat.

Furtunul instalat trebuie pus la minim 50 de cm și maxim 100 de cm față de nivelul podelei. Furtunul nu trebuie să facă o buclă. Reduceți lungimea furtunului, dacă este necesar.

Citiți cu atenție instrucțiunile furnizate împreună cu accesoriul.

13.3 Piedestal cu sertar

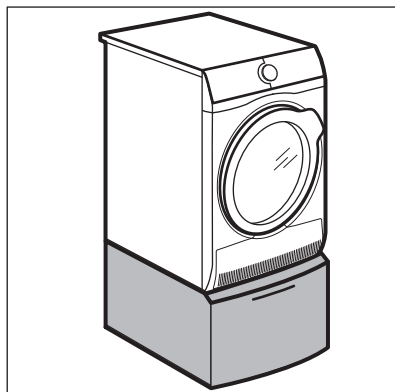

Numele accesoriului: PDSTP10, E6WHPED2.

Disponibil la furnizorul dvs. autorizat.

Pentru a crește înălțimea aparatului ca să facilitați încărcarea și descărcarea rufelor.

Sertarul poate fi folosit pentru depozitarea rufelor, de ex.: prosoape, produse de curățenie etc.

Citiți cu atenție instrucțiunile furnizate împreună cu accesoriul.

14. INFORMAȚII PRIVIND MEDIUL

Reciclați materialele marcate cu simbolul



. Pentru a recicla ambalajele, acestea trebuie puse în containerele corespunzătoare. Ajuțați la protejarea mediului și a sănătății umane și la reciclarea deșeurilor din aparatele electrice și electrocasnice. Nu aruncați

aparatele marcate cu acest simbol  împreună cu deșeurile menajere. Returnați produsul la centrul local de reciclare sau contactați administrația orașului dvs.

www.aeg.com/shop



136950350-A-292017



AEG