



BG Перална машина
RO Mașină de spălat rufe

Ръководство за употреба
Manual de utilizare

2
28



Electrolux

СЪДЪРЖАНИЕ

1. ИНФОРМАЦИЯ ЗА БЕЗОПАСНОСТ.....	3
2. ИНСТРУКЦИИ ЗА БЕЗОПАСНОСТ.....	4
3. ОПИСАНИЕ НА УРЕДА.....	6
4. КОМАНДНО ТАБЛО.....	6
5. ПРОГРАМИ.....	7
6. ДАННИ ЗА ПОТРЕБЛЕНИЕТО.....	10
7. ОПЦИИ.....	12
8. НАСТРОЙКИ.....	13
9. ПРЕДИ ПЪРВОНАЧАЛНА УПОТРЕБА.....	14
10. ВСЕКИДНЕВНА УПОТРЕБА.....	14
11. ПРЕПОРЪКИ И СЪВЕТИ.....	19
12. ГРИЖИ И ПОЧИСТВАНЕ.....	20
13. ОТСТРАНЯВАНЕ НА НЕИЗПРАВНОСТИ.....	24
14. ТЕХНИЧЕСКИ ДАННИ.....	26
15. ФИКСИРАНЕ НА КОМПЛЕКТА С ТАБЕЛИТЕ (4055171146).....	27

МИСЛИМ ЗА ВАС

Благодарим ви, че закупихте уред от Electrolux. Избрахте продукт, който носи със себе си десетилетия професионален опит и нововъведения. Оригинален и стилен, той е създаден с мисъл за вас. Така че, когато и да го използвате, можете да сте сигурни, че ще получите невероятни резултати по всяко време.

Добре дошли в Electrolux.

Посетете нашия уебсайт, за да:



Получите полезни съвети, брошури, отстраняване на неизправности, сервизна информация:

www.electrolux.com/webselfservice



Регистрирате своя продукт за по-добро обслужване:

www.registerelectrolux.com



Купите аксесоари, консумативи и оригинални резервни части за вашия уред:

www.electrolux.com/shop

ГРИЖИ ЗА КЛИЕНТА И ОБСЛУЖВАНЕ

Препоръчваме използването на оригинални резервни части. Когато се свързвате с нашия оторизиран отдел "Обслужване", трябва да имате под ръка следната информация: Модел, PNC (номер на продукт), сериен номер.

Информацията можете да намерите на табелката с данни.

 Предупреждение / Внимание-Важна информация за безопасност

 Обща информация и съвети

 Информация за опазване на околната среда

Запазваме си правото на изменения.

1. ⚠ ИНФОРМАЦИЯ ЗА БЕЗОПАСНОСТ

Внимателно прочетете предоставените инструкции преди инсталиране и употреба на уреда.

Производителят не е отговорен за контузии или наранявания в резултат на неправилна инсталация или употреба. Винаги дръжте инструкциите на безопасно и лесно за достъп място за справка в бъдеще.

1.1 Безопасност за децата и хората с ограничени способности

- Този уред може да бъде използван от деца над 8 годишна възраст, както и лица с намалени физически, сетивни и умствени възможности или лица без опит и познания, само ако те са под наблюдение или бъдат инструктирани относно безопасната употреба на уреда и възможните рискове.
- Не позволявайте на деца да си играят с уреда.
- Деца под 3 години трябва да се държат далеч от уреда, винаги когато работи.
- Дръжте всичките опаковачни материали далеч от деца и ги изхвърлете, както е редно.
- Пазете препарати далеч от деца.
- Пазете децата и домашните любимци далеч от уреда, когато вратичката е отворена.
- Деца няма да извършват почистване или поддръжка на уреда без надзор.

1.2 Общи мерки за безопасност

- Не променяйте предназначението на уреда.
- Не превишавайте обема за максимално зареждане в 6 кг (вижте глава "Таблица с програми").
- Налягането постъпващата водата постъпваща мрежата трябва да е между 0,5 бара (0,05 МПа) и 8 бара (0,8 МПа).

- Вентилационният отвор в основата не бива да бъде покриван от килим или други постелки за под.
- Уредът трябва да е свързан към водопровода с новопредоставения комплект маркучи или други такива, предоставени от оторизирания сервизен център.
- Старият комплект маркучи не трябва да се използва повторно.
- Ако захранващият кабел е повреден, той трябва да се смени от производителя, оторизиран сервизен център или квалифицирано лице, за да се избегне опасност.
- Преди обслужване на уреда, го изключете и извадете щепсела от захранващия контакт.
- Не почиствайте уреда чрез пръскане с вода под налягане и/или пара.
- Почиствайте уреда с навлажнена кърпа. Използвайте само неутрални, миещи препарати. Не използвайте абразивни продукти, грапави, почистващи кърпи, разтворители или метални предмети.

2. ИНСТРУКЦИИ ЗА БЕЗОПАСНОСТ

2.1 Инсталиране

- Отстранете цялата опаковка и транспортните болтове.
- Дръжте транзитните болтове на сигурно място. Ако уредът ще се мести в бъдеще, трябва да се откачи, за да се заключи барабана и да се предотврати вътрешно нараняване.
- Винаги внимавайте, когато местите уреда, тъй като е тежък. Винаги използвайте предпазни ръкавици и затворени обувки.
- Не монтирайте или използвайте наранен уред.
- Следвайте инструкциите за инсталиране, приложени към уреда.
- Не инсталирайте и не използвайте уреда, когато температурата може да е по ниска от 0 °C, или когато е изложен на атмосферни влияния.
- Подът, където ще се монтира уредът, трябва да е равен, стабилен, устойчив на топлина и чист.
- Уверете се, че има циркулация на въздух между уреда и пода.
- Не инсталирайте уреда директно над отточния канал.
- Регулирайте крачетата, така че да има необходимото разстояние между уреда и пода.
- Не монтирайте уреда там, където вратата на уреда не може да се отвори напълно.
- Не слагайте контейнер за събиране на евентуален теч на вода под уреда. Свържете се със Оторизиран сервизен център, за да

проверете кой аксесоар може да използвате.

2.2 Електрическа връзка

- Уредът трябва да е заземен.
- Винаги използвайте правилно монтиран контакт със защита от токов удар.
- Уверете се, че параметрите на табелката с технически данни са съвместими с електрическите данни на захранващата мрежа.
- Не използвайте разклонители или адаптери с много входове.
- Внимавайте да не повредите захранващия щепсел и захранващия кабел. Ако захранващият кабел трябва да бъде подменен, това трябва да бъде извършено от нашия авторизиран сервизен център.
- Свържете кабела за захранването към контакта единствено в края на инсталацията. Уверете се, че щепселът за захранване е достъпен след инсталирането.
- Не пипайте захранващия кабел или щепсела с мокри ръце.
- Не издърпвайте захранващия кабел, за да изключите уреда. Винаги издърпвайте щепсела.
- Уредът съответства на Директивите на Е.Е.С.

2.3 Водно съединение

- Не нанасяйте щети по маркучите за вода.
- Преди свързване с нови тръби, неизползвани от дълго време такива, където са правени ремонти или с прикачени нови устройства (водомери, и т.н.), оставете водата да тече, докато не се избистри.
- Уверете се, че няма видими течове по време на и след първото използване на уреда.
- Не използвайте удължение за маркуч, ако маркучът за подаване на вода е твърде къс. Свържете се със сервизния център за подмяна на маркуча за подаване на вода.
- Можете да удължите маркуча за източване до максимум 400 см. Свържете се със сервизния център

за другия маркуч за източване и удължението.

2.4 Употреба



ВНИМАНИЕ!

Опасност от нараняване, токов удар, пожар, изгаряне или повреда на уреда.

- Този уред е предназначен само за домашна употреба.
- Следвайте инструкциите върху опаковката на перилния препарат.
- Не поставяйте запалителни материали или предмети, които са напоени със запалителни материали, в уреда, в близост до него или върху него.
- Уверете се, че всички метални предмети са премахнати от прането.
- Не перете платове, които са силно замърсени с масло, грес или други мазни вещества. Това може да повреди гумените части на пералната машина. Такива платове трябва да бъдат изпрани предварително на ръка, преди да бъдат заредени в пералната машина.
- Не докосвайте стъклената вратичка, докато програмата работи. Стъклото може да се нагоречи.

2.5 Обслужване

- За поправка на уреда, свържете се с авторизиран сервизен център.
- Използвайте само оригинални резервни части.

2.6 Изхвърляне



ВНИМАНИЕ!

Риск от нараняване или задушаване.

- Изключете уреда от електрозахранването и водоподаването.
- Извадете захранващия ел. кабел в близост до уреда и го изхвърлете.

- Премахнете дръжката на вратичката, за да предотвратите заклещването на деца или домашни любимци в барабана.
- Изхвърлете уреда в съответствие с местните изисквания за изхвърляне

на "Отпадъци от електрическо и електронно оборудване (ОЕЕО)".

3. ОПИСАНИЕ НА УРЕДА

3.1 Преглед на уреда

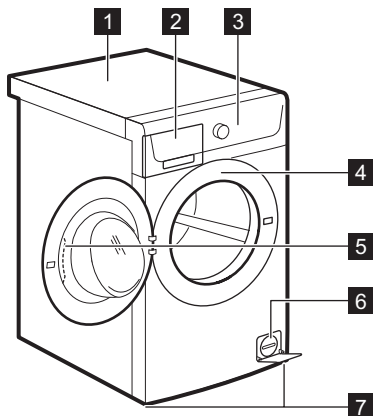

- 1 Работен плот
- 2 Дозатор за препарати
- 3 Контролен панел
- 4 Табелка с технически данни
- 5 Дръжка на вратичката
- 6 Филтър на помпата за източване на водата
- 7 Крачета за изравняване на уреда

4. КОМАНДНО ТАБЛО

4.1 Командно табло - описание

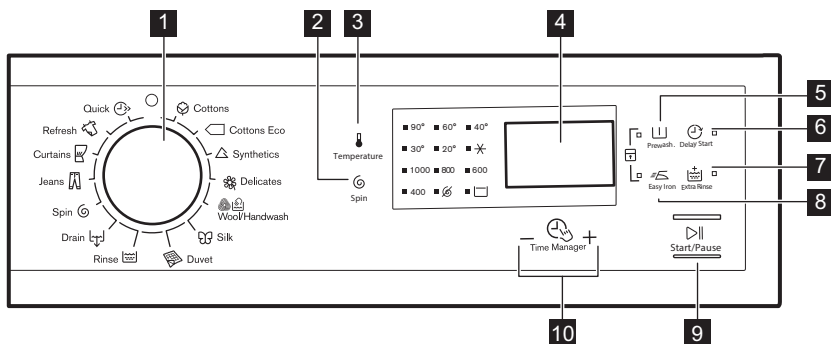





- 1 Бутон за програми
- 2 Панел за намаляване скоростта на центрофугиране (Центрофуга)

- 3 Панел за температурата (Температурата)
- 4 Екран

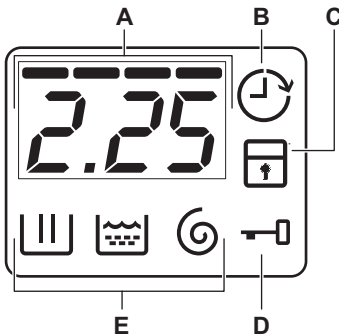
- 5 Панел за предпране  (Предварително измиване)
- 6 Панел за отложен старт  (Delay Start (Отложен старт))
- 7 Панел за допълнително изплакване  (Допълнително изплакване)
- 8 Панел за лесно гладене  (Полусухо)
- 9 Панел за Старт/Пауза  (Старт / Пауза)
- 10 Панели за Управление на времето –  + 

4.2 Дисплей

















- A. Зона на времето:
 - Времетраене на програма.
 - Алармените кодове. Виж глава "Отстраняване на неизправности" за описанието им.
 - Нивото на Управление на времето ----.
- B. Индикатор за Отложен старт.
- C. Индикатор "Безопасност за деца".
- D. Индикатор на блокирана вратичка:
 - Ако е включен, не можете да отворите вратата.
 - Ако е изключен, можете да отворите вратата.
 - Ако е премигва, не можете да отворите вратата. Изчакайте няколко минути, докато индикаторът изгасне.
- E. Индикатори за фаза миене.
 - : фазата на измиване
 - : фазата на изплакване
 - : фазата на центрофугиране

5. ПРОГРАМИ

5.1 Таблица на програмите

Програма Температурен диапазон	Максимално количество за зареждане Максимална скорост на центрофугиране	Описание на програмата (Тип зареждане и ниво на замърсяване)
Програми за измиване		

Програма Температурен диапазон	Максимално количество за зареждане Максимална скорост на центрофуги- ране	Описание на програмата (Тип зареждане и ниво на замърсяване)
 Памучно пране 90°C - Студена вода	6 кг 1000 об./мин	Бели и цветни памучни тъкани. Нормално и леко замърсяване.
 Памук Еко ¹⁾ 60°C - 40°C	6 кг 1000 об./мин	Бели и цветни памучни тъкани. Нормално замърсяване. Консумацията на енергия намалява и времето на програмата за пране е удължено.
 Синтетика 60°C - Студена вода	3 кг 1000 об./мин	Синтетични и смесени тъкани. Нормално замърсяване.
 Деликатни 40°C - Студена вода	3 кг 1000 об./мин	Деликатни тъкани като акрил, вискоза и смесени тъкани, изискващи нежно изпиране. Нормално замърсяване.
 Вълна/Ръчно пране 40°C - Студена вода	1 кг 1000 об./мин	Вълна подходяща за пералня, вълна за ръчно пране и други тъкани със символ за грижа «ръчно пране». ²⁾
 Silk (Коприна) 30°C	1 кг 800 об./мин	Специална програма за коприна и за дрехи от смесена синтетика.
 Завивки 60°C - 30°C	2 кг 800 об./мин	Специална програма за единични синтетични одеяла, юргани, покривки за легло и др.
 Плакнене Студено	6 кг 1000 об./мин	За изплакване и центрофугиране на прането. Всички тъкани , освен вълнени и много деликатни. Намалете скоростта на центрофугиране според типа пране.
 Източване	6 кг	За източване на водата в барабана. Всички тъкани.
 Центрофуга	6 кг 1000 об./мин	За да центрофугирате прането и да източите водата в барабана. Всички тъкани, освен вълнени и деликатни.

Програма Температурен диапазон	Максимално количество за зареждане Максимална скорост на центрофуги- ране	Описание на програмата (Тип зареждане и ниво на замърсяване)
 Дънки 60°C - Студена вода	6 кг 1000 об./мин	Дънкови дрехи и дрехи от жарсе. Също и за дрехи с тъмни цветове.
 Пердета 40°C - Студена вода	1 кг 800 об./мин	Специална програма за пердета . Фазата на предпране се активира автоматично. ³⁾
 Обнови 30°C	2 кг 800 об./мин	Синтетични и деликатни дрехи. Леко замърсени дрехи или дрехи за освежаване.
 Бърз 30°C	1 кг 800 об./мин	Синтетични дрехи и дрехи от смесени тъкани. Леко замърсени дрехи и дрехи, които имат нужда от освежаване.











1) Стандартни програми за стойностите на потребление на Енергийния Стикер. Според наредба 1061/2010, тези програми са съответно "Стандартна 60 °C програма за памук" и "Стандартна 40 °C програма за памук". Те са най-ефективните програми по отношение на потреблението на енергия и вода за пране на нормално замърсено памучно пране.

















 Температурата на водата при фазата на пране може да се различава от температурата, посочена за избраната програма.

2) По време на този цикъл барабанът се върти бавно, за да осигури внимателно изпиране. Може да изглежда, че барабанът не се върти или не се върти правилно, но това е нормално за тази програма.

3) Не използвайте препарат за фаза предпране, за да изплаквате само с вода.

Съвместимост на опциите на програмата

Програма							
Памучно пране 	■	■	■	■	■	■	■
Памук Еко 	■	■	■	■	■	■	■
Синтетика 	■	■	■	■	■	■	■
Деликатни 	■	■	■	■	■	■	■

Програма							
Вълна/Ръчно пране 	■	■	■		■		
Silk (Коприна) 	■	■			■		
Завивки 	■				■		
Плакнене 	■	■	■		■		■
Източване 					■		
Центрофуга 	■				■		
Дънки 	■	■	■	■	■		■
Пердета 	■	■	■		■		■
Обнови 	■	■			■		
Бърз 	■	■			■		

5.2 Woolmark Apparel Care - Син



WOOL HAND WASH SAFE

Цикълът за пране на вълнени тъкани с тази машина е одобрен от компанията Woolmark за пране на вълнени дрехи, обозначени с «ръчно пране», при условие, че дрехите се перат съобразно с инструкциите, предоставени от производителя на тази перална машина. Следвайте етикета на дрехата за сушене и други инструкции за пране. M1459 Символът Woolmark е знак за сертифициране в много държави.

6. ДАННИ ЗА ПОТРЕБЛЕНИЕТО



Посочените стойности са получени в лабораторни условия със съответните стандарти. Те могат да варират поради различни причини: количеството и вида на прането и околната температура. Налягането на водата, захранващото напрежение и температурата на подаваната вода могат също да повлияят на продължителността на програмата за изпиране.







Техническите спецификации могат да бъдат променени без предизвестие с цел подобряване на качеството на продукта.



При стартиране на програмата, екранът показва времетраенето на програмата за максимално количество пране.

По време на фазата на пране, времетраенето на програма се изчислява автоматично и може значително да се намали, ако количеството пране е по-малко от максималното разрешено количество пране (например Памук 60°C, максимално разрешено количество пране 6 кг, времетраенето на програмата преминава 2 часа; реално количество пране 1 кг, времетраенето на програмата не достига 1 час).

Когато уредът изчислява реалното времетраене на програмата, на екрана започва да мига една точка.

Програми	Количество пране (кг)	Енергийна консумация (кв/ч)	Потребление на вода (литри)	Приблизителна продължителност на програмата (минути)	Остатъчна влага (%) ¹⁾
Памучно пране 60°C	6	1.26	60	183	60
Памучно пране 40°C	6	0.83	60	165	60
Синтетика 40°C	3	0.63	55	119	37
Деликатни 40°C	3	0.50	45	49	37
Вълна/Ръчно пране 30°C ²⁾	1	0.45	59	69	32
Стандартни програми за памук 					
Стандартна 60°C памук 	6	0.76	46	202	60
Стандартна 60°C памук 	3	0.59	39	170	60
Стандартна 40°C памук 	3	0.48	40	169	60

1) В края на фаза центрофуга.

2) Не е налично за някои модели.

Режим Изкл. (W)	Режим Остатъци (W)
0.48	0.48

Информацията, посочена в таблицата по-горе, е в съответствие с Регламента на Европейската комисия 1015/2010 директива за прилагане 2009/125/ЕС

7. ОПЦИИ

7.1 Температура

Натиснете този бутон , за да промените зададената температура.

Индикатор  = студена вода.

На дисплея се показва индикаторът на зададената температура.

7.2 Центрофуга

С тази опция можете да промените скоростта на центрофугиране по подразбиране.

На дисплея се показва индикаторът на зададената скорост.

Допълнителни опции за центрофугиране:

Без центрофуга 

- Задайте тази опция, за да деактивирате всички фази на центрофугиране. Възможна е само фазата на източване.
- Съответният индикатор светва.
- Задайте тази опция за много деликатни тъкани.
- Фазата на изплакване може да използва повече вода за някои от програмите за пране.

Задържане на изплакването 

- Задайте тази опция, за да не се намачка прането.
- Съответният индикатор светва.
- Когато програмата завърши, ще има вода в барабана.
- Барабанът се върти постоянно, за да предотврати намачкване на прането.
- Вратата остава блокирана. Трябва да източите водата, за да отворите вратата.



За да източите водата, разгледайте "В края на програмата".

7.3 Предварително измиване

С тази опция можете да добавите предпране към програмата.

Използвайте тази опция за силно замърсяване.

Когато зададете тази опция, времетраенето на програмата се увеличава.

Съответният индикатор светва.

7.4 Delay Start (Отложен старт)

С тази опция можете да отложите старта на програма от 30 минути до 20 часа.

Екранът показва съответния индикатор.

7.5 Допълнително изплакване

С тази опция можете да добавите предпране към програмата.

Използвайте тази опция за хора, които са алергични към перилни препарати и в райони, където водата е мека.

Съответният индикатор светва.

7.6 Полусухо



Уредът внимателно измива и центрофугирането, за да предотвратят намачкването му.

Този уред намалява скоростта на центрофугиране, използва повече вода и адаптира продължителността на програмата към типа пране.

Съответният индикатор светва.

7.7 Time Manager

Когато зададете програма за пране, екранът показва времетраенето по подразбиране.

Натиснете  или , за да намалите или увеличите продължителността на програмата.

Програмата за управление на времето е налична само при програмите от таблицата.

индикатор					1)	1)
- 2)	■	■	■	■	■	■
--	■	■	■	■	■	■
---	■		■	■	■	■
----3)	■4)	■4)	■4)	■4)	■4)	■4)

- 1) Ако е налично.
- 2) Най-кратка: за освежаване на прането.
- 3) Най-дълга: Увеличаването на продължителността на програмата постепенно намалява потреблението на енергия. Оптимизираната фаза на нагриване спестява енергия и по-дългата продължителност поддържа същите резултати от прането (специално за дрехи с нормално замърсяване).
- 4) Продължителност по подразбиране за всички програми.

8. НАСТРОЙКИ

8.1 Защита за деца

С тази опция може да попречите на децата да си играят с контролното табло.

- За да **активирате/деактивирате** тази опция, натиснете и едновременно, докато индикаторът се **включи/изключи**.

Може да активирате тази опция:

- След като натиснете : опциите и програмният бутон са заключени.
- Преди да натиснете : уредът не може да стартира.

8.2 Постоянно допълнително изплакване

С тази опция можете постоянно да имате допълнително изплакване, когато зададете нова програма.

- За да **активирате/деактивирате** тази опция, натиснете и едновременно, докато индикаторът се **включи/изключи**.

8.3 Звукови сигнали

Звуковите сигнали прозвучават, когато:

- Програмата е приключила.
 - Има неизправност в уреда.
- За да **деактивирате/активирате** звуковите сигнали, натиснете и едновременно за 6 секунди.



Ако деактивирате звуковите сигнали, те ще продължат да работят, ако има неизправност в уреда.

9. ПРЕДИ ПЪРВОНАЧАЛНА УПОТРЕБА

1. Включете щепсела в контакта на захранващата мрежа.
2. Отворете крана за вода.
3. Сложете 2 литра вода в отделението за перилен препарат, раздел пране.

Това активира системата за източване.

4. Сложете малко количество перилен препарат в отделението за пране.

5. Задайте и стартирайте програма за памук при най-високата температура без пране. Това премахва всички възможни замърсявания от барабана и обвивката му.

10. ВСЕКИДНЕВНА УПОТРЕБА



ВНИМАНИЕ!
Вж. глава "Безопасност".

10.1 Зареждане на прането

1. Отворете вратичката на уреда
2. Изтръскайте дрехите преди да ги сложите в уреда.
3. Поставете прането в барабана, дреха по дреха.

Не поставяйте твърде много пране в барабана.

4. Затворете вратичката добре.

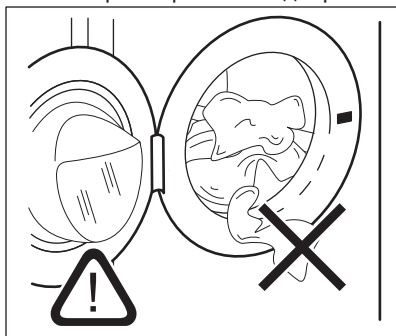

ПРЕДУПРЕЖДЕНИЕ!
Уверете се, че няма останало пране между уплътнението и вратата. Съществува риск от изтичане на вода или повреждане на прането или повреда в уплътнението на миялната машина.



Миенето на силно омаслени и мазни петна може да причини повреда на гумените части на пералната машина.

10.2 Слагане на препарат и добавки

1. Измерване на перилния препарат и омекотителя за тъкани.
2. Поставете препарата и омекотителя за тъкани в отделенията.
3. Внимателно затворете чекмеджето за препарати

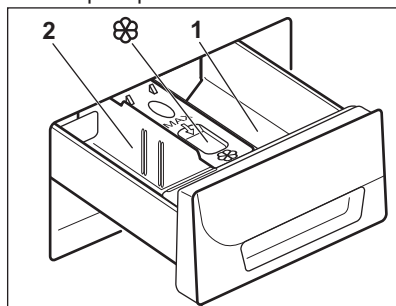

10.3 Отделения за перилен препарат



ПРЕДУПРЕЖДЕНИЕ!
Използвайте само определени препарати за пералня.



Винаги спазвайте инструкциите, които ще откриете на опаковката на перилните препарати.

1 Отделението за препарат за фазата на предпране или програмата за наkisване (ако е налично). Добавете препарата за предпране и наkisване преди началото на програмата.

2 Отделение за перилен препарат за фаза на пране. Ако използвате течен препарат, поставете го точно преди да стартирате програмата.



Отделение за течни добавки (омекотител на тъкани, препарат за колосване). Поставете продукта в отделението преди да стартирате програмата.

10.4 Течен или прахообразен перилен препарат

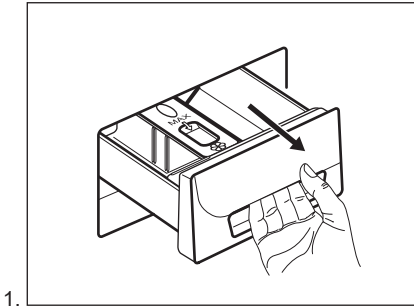

1.

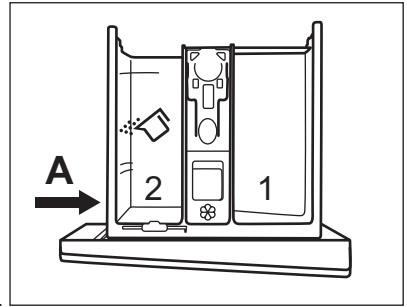

2.

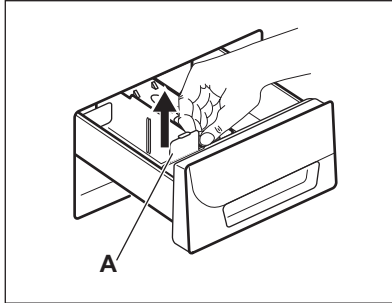

3.

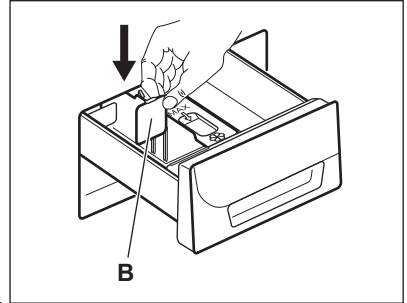

4.

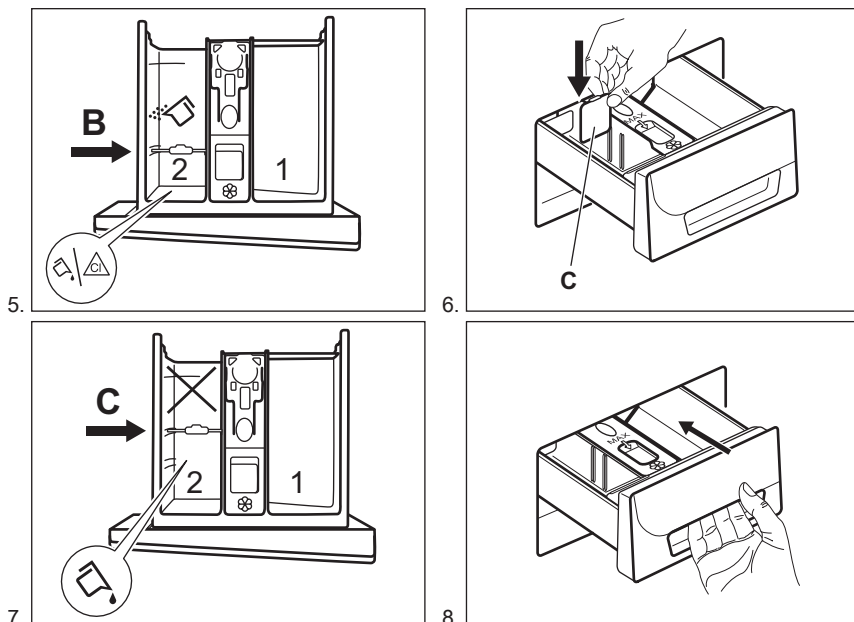

- Позиция **A** за прахообразен перилен препарат (фабрични настройки).
- Позиционирайте **B** за прах за пране в задното отделение и в предното отделение за течен препарат/добавка или белина.
- Позиция **C** за течен перилен препарат.



Когато използвате течен перилен препарат:

- Не използвайте гелообразни или гъсти перилни препарати.
- Не превишавайте нивото за максимално количество течност.
- Не задавайте фаза на предпране.
- Не задавайте отложен старт.

10.5 Задаване на програма

1. Завъртете копчето за програмите и задайте програмата за измиване:
 - Индикаторът премигва.
 - Дисплеят показва нивото на Time Manager (Управление на времето), времетраенето на програмата и индикаторите на фазите на програмата.
2. Ако е необходимо, променете температурата и скоростта на центрофугиране или добавете предоставените опции. Когато активирате тази опция, индикаторът на зададената опция светва.



Ако зададете грешни данни, дисплеят ще покаже съобщението **Eerr**.

10.6 Стартиране на програма без отложен старт

Натиснете .

- Индикаторът на спира да мига и остава включен.
- Индикаторът започва да мига на дисплея.
- Програмата започва, вратичката се заключва и

екранът показва индикатора



- Помпата за оттичане може да работи за кратко време, когато уредът се пълни с вода.





След приблизително 15 минути от началото на програмата:

- Уредът автоматично настройва продължителността на програмата според зареденото количество пране.
- На екрана се показва новата стойност.

10.7 Стартиране на програма без отложен старт





1. Натиснете  неколккратно, докато екранът покаже забавянето, което искате да зададете.

Съответният индикатор светва на екрана.

2. Натиснете  :
 - Уредът започва да отброява.
 - Вратичката се заключва, екранът показва индикатора .
 - Когато отброяването завърши, програмата стартира автоматично.





Можете да отмените или промените задаването на отложен старт, преди да натиснете . За да отмените отложения старт:

- Натиснете , за да зададете пауза на уреда.
- Натиснете , докато на екрана се покаже .
- Натиснете  отново, за да стартирате програмата незабавно.

10.8 Прекъсване на програмата и промяна на опциите

Можете да промените само някои функции, преди те да работят.

1. Натиснете . Индикаторът примигва.
2. Промяна на опциите.
3. Натиснете  отново. Програмата продължава.

10.9 Отмяна на работеща програма



1. Завъртете копчето до позицията , за да отмените програмата и да деактивирате уреда.
2. Завъртете копчето на програмата отново, за да деактивирате уреда. Сега можете да зададете нова програма за пране.



Преди да започнете новата програма, уредът може да източи водата. В този случай, уверете се че препаратът е все още в отделението за препарат и ако не е така, го напълнете отново.

10.10 Отварянето на вратичката, когато работи отложения старт или когато програмата започва да работи

При работа на функцията за отложен старт или когато програмата току що е стартирала, вратичката на уреда е заключена и индикатора  е включен.

1. Натиснете , за да поставите уреда на пауза.
2. Изчакайте около 2 минути, докато индикатора за заключена врата  спре да мига и изгасне.
3. Може да отворите вратата.

4. Затворете вратата и натиснете  отново.

Отложеният старт или програмата продължават да функционират.



Когато програмата е вече стартирала и паузирате уреда, но индикатора  не мига и вратичката не може да се отвори, изключете уреда, за да я отворите. Моля, вижте "Отваряне на вратата, когато програмата работи".

10.11 Отваряне на вратата, когато програмата работи

Докато програмата работи, вратата на уреда е заключена и индикаторът  е включен.





ПРЕДУПРЕЖДЕНИЕ!

Ако температурата и нивото на водата в барабана са прекалено високи, не можете да отворите вратичката.



1. Завъртете копчето на програмата към позиция , за да деактивирате уреда.
2. Изчакайте няколко минути и след това отворете вратата на уреда.
3. Затворете вратичката на уреда.
4. Задайте програмата отново.

10.12 В края на програмата



- Уредът спира автоматично.
- Включва се звуковият сигнал (ако е активиран).
- Появява се  на дисплея.
- Индикаторът за  изгасва.
- Индикаторът за заключена врата  премигва за няколко минути и след това изгасва.
- Може да отворите вратата.
- Извадете прането от уреда. Уверете се, че барабанът е празен.
- Затворете крана за водата.

- Завъртете копчето на програмата към позиция Вкл./Изкл., за да деактивирате уреда.
- Дръжте вратата откритата, за да предотвратите плесен и миризми.

Програмата за пране е завършила, но няма вода в барабана:

- Барабанът се върти постоянно, за да предотврати намачкване на прането.
- Индикаторът на заключена врата  е включен. Индикаторът  премигва. Вратата остава блокирана.
- Трябва да източите водата, за да отворите вратата.

За да източите водата:

1. Ако е необходимо, намалете скоростта на центрофугиране. Ако зададете , уредът източва само вода.
2. Натиснете . Уредът източва водата и центрофугира.
3. Когато програмата приключи и индикаторът за блокирана вратичка  премигва за няколко минути. Когато изгасне, можете да отворите вратата.
4. Завъртете копчето на програмата към позиция Вкл./Изкл., за да деактивирате уреда.



Уредът източва и центрофугира автоматично след приблизително 18 часа (с изключение на програма Вълна).

10.13 ГОТОВНОСТ

Около 5 минути след приключване на програмата, ако не деактивирате уреда, се активира статуса за пестене на енергия.

Статуса за пестене на енергия също се активира по време на настройването, ако няма никакво действие в рамките на 5 минути.

Статуса за пестене на енергия намалява потреблението на енергия, когато уредът е в готовност.

- Всички индикатори изгасват.
- Индикаторът на  премигва бавно.
- Натиснете една от опциите, за да деактивирате статуса за пестене на енергия.



Ако нагласите програма или опция, която приключва с вливане на вода в барабана, функцията за статус на пестене на енергия **няма да се активира**, за да ви напомни да източите водата.

11. ПРЕПОРЪКИ И СЪВЕТИ



ВНИМАНИЕ!

Вж. глава "Безопасност".

11.1 Зареждане на прането

- Разделете прането на: бяло пране, цветно пране, изкуствени тъкани, фини тъкани и вълна.
- Спазвайте инструкциите за пране, обозначени на етикетите.
- Не поставяйте заедно бяло и цветно пране.
- Някои цветни дрехи може да се обезцветят при първото пране. Препоръчваме ви първия път да ги изперете отделно.
- Закопчайте калъфките за възглавници, затворете циповете, куките на копчетата и копчетата с клипс. Закопчайте колани.
- Изпразнете джобовете и разгънете дрехите.
- Обърнете наопаки многослойни тъкани, вълна и дрехи с щампи.
- Използвайте специален перилен препарат за премахване на упорити петна.
- Измийте и почистете предварително значителните замърсявания от пръст, преди да поставите прането в барабана
- Внимавайте с пердетата. Отстранете куките и поставете пердетата в торба за пране или калъфка за възглавница.
- Не перете пране без подгъви или със закъсано. Използвайте торбичка за пране, за да перете малки и/или деликатни елементи (например сутиени без банел, колани, чорапогащи и др.).

- Много малко заредено пране може да причини проблеми с баланса на центрофугирането. Ако това се случи, сортирайте ръчно дрехите в казана и стартирайте отново центрофугирането.

11.2 Упорити петна

За някои петна водата и препаратата не са достатъчни.

Препоръчваме предварително да обработите тези петна, преди да поставите дрехите в уреда.

Има специални препарати за отстраняване на петна. Използвайте специалния препарат за отстраняване на петна, който е приложим за вида петно и тъкан.

11.3 Перилни препарати и добавки

- Използвайте само перилни препарати и добавки, предназначени за употреба в перална машина:
 - прах за пране при всички видове тъкани,
 - прах за пране за фини тъкани (40 °C макс.) и вълнени тъкани,
 - течни перилни препарати, за предпочитане при програми за пране с ниска температура (60 °C макс.) при всички видове тъкани или по специално за вълнените тъкани.
- Не смесвайте различни видове перилни препарати.
- За да щадите околната среда, не използвайте по-голямо количество

перилен препарат, отколкото е необходимо.

- Винаги спазвайте инструкциите, които ще откриете на опаковката на тези продукти.
- Използвайте правилните продукти за вида и цвета на тъканта, температурата на програмата и нивото на замърсяване.
- Ако уредът ви няма дозатор за препарати с клапа, добавете течния препарат с дозатор за миялен препарат (осигурен от производителя на препарата).

11.4 Екологични съвети

- Задайте програма без предпране за пране на дрехи с нормално замърсяване.
- Винаги стартирайте програма за измиване с максимално допустимия обем пране.
- Ако е необходимо, използвайте препарат за третиране на петна,

когато сте задали програмата с ниска температура.

- За да използвате правилното количество препарат, проверете твърдостта на водата в домашната ви система. Вижте "Твърдост на водата".

11.5 Твърдост на водата

Ако твърдостта на водата в района ви е висока или умерена, препоръчваме да използвате омекотител за вода за перални машини. В райони, където твърдостта на водата е мека, не е необходимо да използвате омекотител за вода.

За да разберете твърдостта на водата във вашия район се свържете с местната водоснабдителна компания.

Използвайте правилното количество омекотител за вода. Винаги спазвайте инструкциите, които ще откриете на опаковката на продукта.

12. ГРИЖИ И ПОЧИСТВАНЕ



ВНИМАНИЕ!

Вж. глава "Безопасност".

12.1 Външно почистване

Почиствайте уреда само със сапун и топла вода. Подсушете напълно всички повърхности.



ПРЕДУПРЕЖДЕНИЕ!

Не използвайте алкохол, разтворители или химически продукти.

12.2 Почистване на уреда от котлен камък

Ако твърдостта на водата в района ви е висока или умерена, препоръчваме да използвате препарат за премахване на котлен камък от водата за перални машини.

Редовно проверявайте барабана, за да предотвратите образуването на котлен камък и ръжда.

За да премахнете ръждата, използвайте само специални продукти за перални машини. Правете това отделно от прането на дрехи.



Винаги спазвайте инструкциите, които ще откриете на опаковката на продукта.

12.3 Профилактично пускане на програма за пране

При програмите с ниска температура е възможно да остане перилен препарат в барабана. Извършвайте поддържащо пране редовно. За целта:

- Извадете всичкото пране от барабана.
- Изберете програмата за памук с най-високата температура и с малко количество перилен препарат.

12.4 Уплътнение на вратичката

Редовно оглеждайте уплътнението и премахвайте всякакви предмети от вътрешната му част.

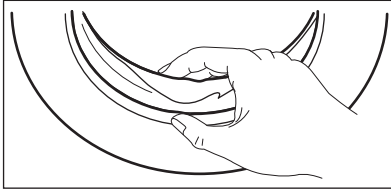

12.5 Почистване на дозатора за препарати

1.

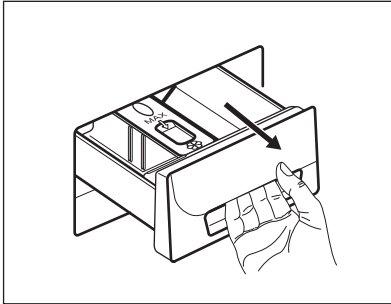

2.

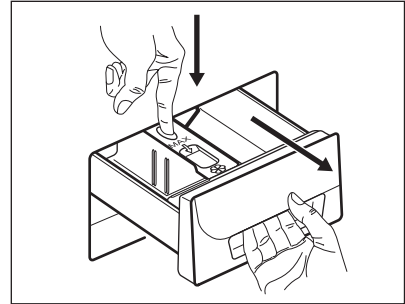

3.

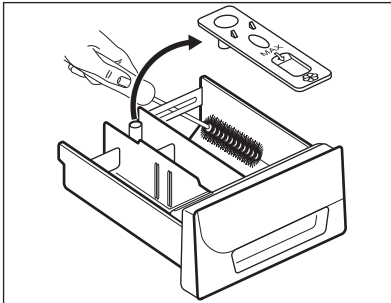

4.

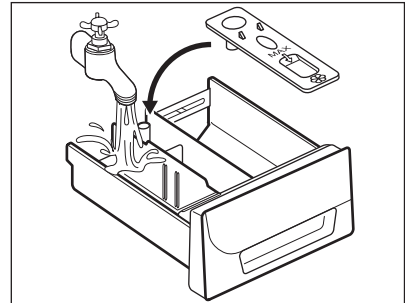

5.

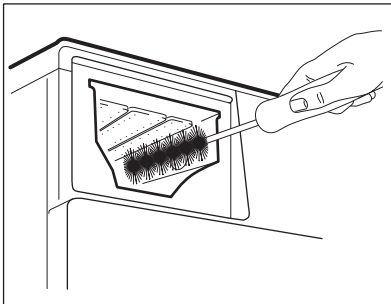

6.

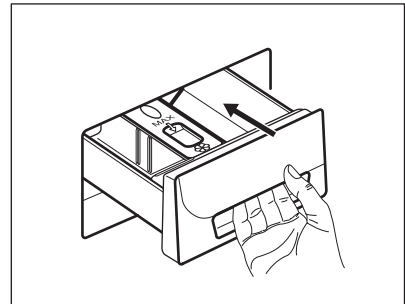

12.6 Почистване на маркуча за подаване на вода и филтъра на вентила

1.

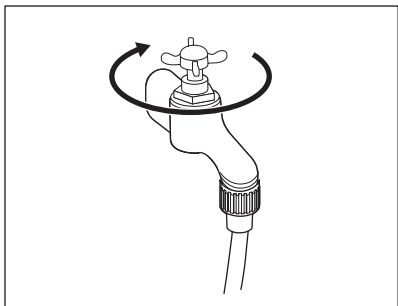

2.

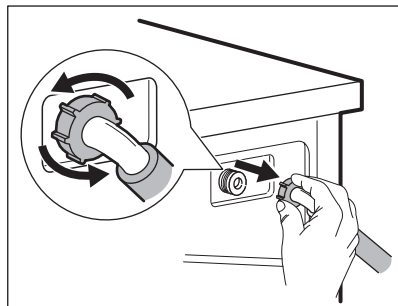

3.

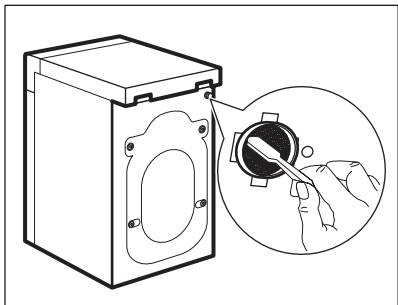

4.

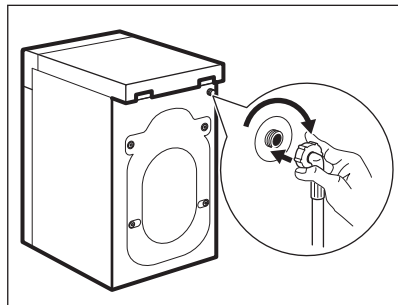

12.7 Почистване на филтъра за източване



ВНИМАНИЕ!
Не чистете филтъра за източване, ако водата в уреда е гореща.

1.

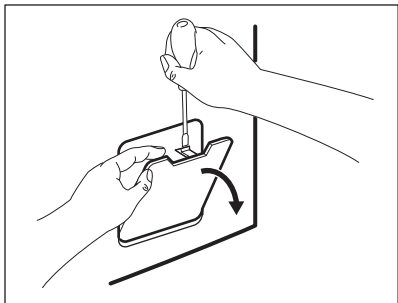

2.

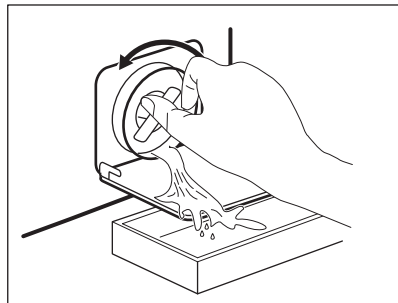

3.

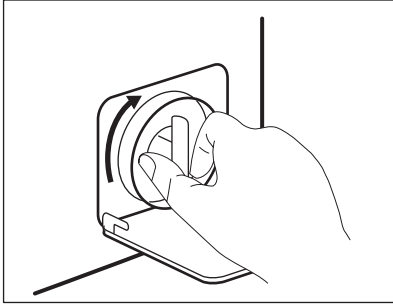

4.

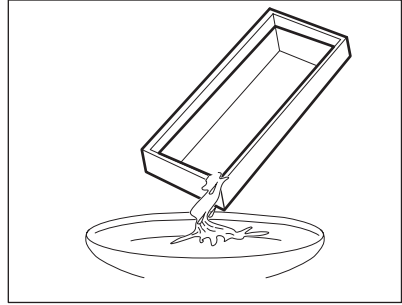

5.

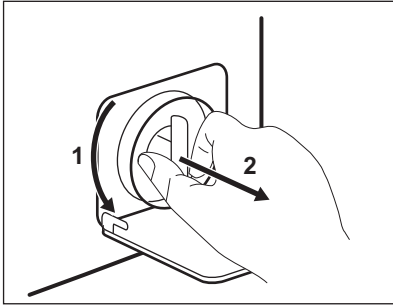

6.

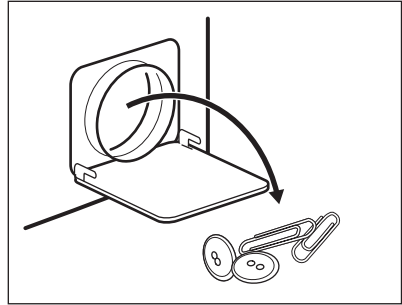

7.

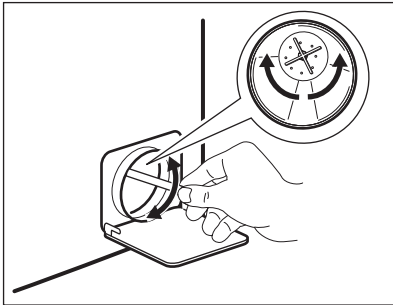

8.

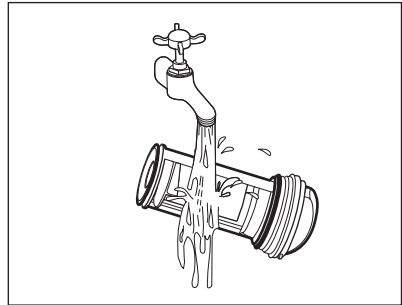

9.

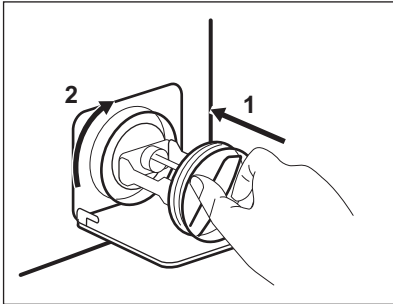

10.

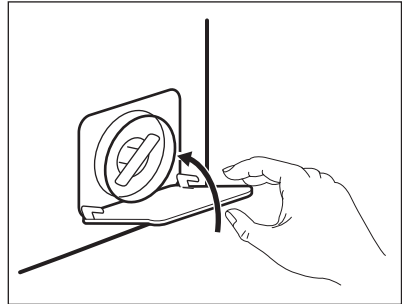

12.8 Аварийно източване

Поради неизправност уредът не може да източни водата.

Ако това се случи, направете стъпки (1) до (9) на "Почистване на филтър за източване". При необходимост почистете помпата.

Когато източите водата чрез процедурата за аварийно източване, трябва пак да активирате системата за източване:

1. Поставете 2 литра вода в отделението за пране на дозатора за миялен препарат.
2. Стартирайте програмата, за да източите водата.

12.9 Предпазни мерки срещу замръзване

Ако уредът е инсталиран на място, където температурата може да бъде по-ниска от 0° C, отстранете

останалата вода от маркуча за подаване на вода и помпата за източване.

1. Изключете щепсела от контакта.
2. Затворете крана за водата.
3. Поставете двата края на маркуча за подаване на вода в контейнер и оставете водата да изтече от маркуча.
4. Изпразнете помпата за източване. Вижте процедурата за аварийно източване.
5. Когато помпата за източване е празна, поставете маркуча за подаване на вода отново.



ВНИМАНИЕ!

Уверете се, че температурата е по-висока от 0 °C преди да използвате отново уреда. Производителят не е отговорен за щети, причинени от ниска температура.

13. ОТСТРАНЯВАНЕ НА НЕИЗПРАВНОСТИ



ВНИМАНИЕ!

Вж. глава "Безопасност".

13.1 Въведение

Уредът не се включва или спира по време на работа.

Първо се опитайте да намерите решение на проблема (вижте таблицата). Ако проблемът продължи, се обърнете към оторизирания сервизен център.

При някои проблеми се чуват звукови сигнали и дисплеят показва код за аларма:

- **E10** - Уредът не се пълни с вода правилно. Стартирайте програмата,

като натиснете бутон Старт / Пауза. След 10 секунди вратичката ще се отключи.

- **E20** - Уредът не източва водата.
- **E40** - Вратата на уреда е отворена или не е затворена правилно. Моля, проверете вратата!
- **E40** - Електрозахранването не е стабилно. Изчакайте, докато електрозахранването се стабилизира.



ВНИМАНИЕ!

Деактивирайте уреда, преди да извършите проверките.

13.2 Възможни неизправности

Проблем	Възможно решение
Програмата не се включва.	<ul style="list-style-type: none"> Уверете се, че главният щепсел е свързан към главния контакт. Уверете се, че уредът е заземен. Уверете се, че няма повреден предпазител в електрическото табло. Уверете се, че сте натиснали Старт/Пауза. Ако сте задали отложен старт, отменете настройката или изчакайте края на отброяването. Деактивирайте функцията за защита за деца, ако е включена.
Уредът не се пълни с вода правилно.	<ul style="list-style-type: none"> Уверете се, че кранът на водата е отворен. Уверете се, че налягането на водата не е твърде ниско. За тази информация се обърнете към местното водоснабдително дружество. Уверете се, че кранът на водата не е запушен. Уверете се, че филтрите на маркучите и филтрите на вентилите не са запушени. Вижте "Грижи и почистване". Уверете се, че маркучът за входяща вода не е прегънат или усукан. Уверете се, че свързването на маркуча е правилно.
Уредът не се пълни с вода и веднага източва.	<ul style="list-style-type: none"> Уверете се, че маркучът за източване е правилно позициониран. Маркучът може да е твърде ниско. Вижте "Инструкции за инсталация".
Уредът не източва водата.	<ul style="list-style-type: none"> Уверете се, че каналът за водата не е запушен. Уверете се, че отходният маркуч не е прегънат или усукан. Уверете се, че свързването на маркуча за източване е правилно. Задайте опцията за източване, ако зададете програма без фаза на източване. Задайте опцията за източване, ако зададете опция, която завършва с вода в барабана. Уверете се, че филтърът за източване не е запушен. Ако е необходимо почистете филтъра. Вижте "Грижи и почистване". Ако проблемът продължи, се обърнете към оторизирания сервизен център.
Фазата на центрофугиране не действа или цикълът на пране трае по-дълго от обикновено.	<ul style="list-style-type: none"> Задайте опцията на центрофугиране. Задайте опцията за източване, ако зададете опция, която завършва с вода в барабана. Уверете се, че филтърът за източване не е запушен. Ако е необходимо почистете филтъра. Вижте "Грижи и почистване". Сортирайте ръчно дрехите в барабана и стартирайте отново центрофугирането. Този проблем може да е причинен от проблем с баланс.

Проблем	Възможно решение
По пода има вода.	<ul style="list-style-type: none"> Уверете се, че съединителите на маркучите са херметични и че не тече вода. Уверете се, че маркучът за подаване на вода и маркучът за източване на вода не са повредени. Уверете се, че използвате правилния перилен препарат и правилното количество.
Не можете да отворите вратата на уреда.	<ul style="list-style-type: none"> Уверете се, че програмата за пране е приключила. Задайте програмата за източване или центрофугиране, ако има вода в барабана. Изпълнете процедурата за аварийно източване. Вж. "Предпазни мярки против замразяване" (в "Грижи и Почистване" раздел).
Уредът издава необичаен шум.	<ul style="list-style-type: none"> Уверете се, че уредът е правилно нивелиран. Вижте "Инструкции за инсталация". Уверете се, че опаковката и/или транспортните болтове са премахнати. Вижте "Инструкции за инсталация". Добавете още пране в барабана. Зареденото количество пране е твърде малко.
Цикълът е по-кратък от времето на дисплея.	<ul style="list-style-type: none"> Уредът изчислява ново време според теглото на прането. Вижте раздела "Стойности на потребление".
Цикълът е по-дълъг от времето на дисплея.	<ul style="list-style-type: none"> Небалансираното тегло на прането увеличава продължителността на работа. Това е нормален режим на работа на уреда.
Резултатите от измиването не са задоволителни.	<ul style="list-style-type: none"> Увеличете количеството перилен препарат или използвайте друга марка. Използвайте специални продукти, за да отстраните упоритите петна, преди да измиете прането. Уверете се, че сте задали правилната температура. Намалете зареденото пране.
Не можете да зададете опция.	<ul style="list-style-type: none"> Уверете се, че натискате единствено правилния(ите) тъчпад бутон(и).

След проверката активирайте уреда. Програмата продължава от момента на прекъсване.

Ако проблемът се появи отново, се обърнете към оторизирания сервизен център. Ако дисплеят покаже други алармени кодове. Деактивирайте и активирайте уреда. Ако проблемът продължи, се обърнете към оторизирания сервизен център.

14. ТЕХНИЧЕСКИ ДАННИ

Измерение	Ширина/ Височина/ Дълбочина/ Обща дълбочина	595 мм / 850 мм / 380 мм / 420 мм
-----------	---	--------------------------------------

Електрическа връзка	Волтаж Приблизителна мощност Бушон Честота	230 V 2000 W 10 A 50 Hz
Ниво на защита срещу навлизане на твърди частици и влага, осигурено от защитното покритие, освен в случаите, когато оборудването с ниско напрежение не разполага със защита срещу влага		IPX4
Налягане на водоснабдяване	Минимум Максимална	0,5 бара (0,05 МПа) 8 бара (0,8 МПа)
Водоснабдяване ¹⁾		Студена вода
Максимален товар	Cotton (Памук)	6 кг
Клас на енергийна ефективност		A+++
Скорост на центрофуга	Максимална	1000 об./мин

¹⁾ Свържете маркуча за водоснабдяване към кран с резба 3/4" цола.

15. ФИКСИРАНЕ НА КОМПЛЕКТА С ТАБЕЛИТЕ (4055171146)

Наличен при оторизиран дилър.

Ако монтирате уреда върху цокъл, застопорете уреда във фиксиращите плочи.

Внимателно прочетете приложените към аксесоара инструкции.

16. ОПАЗВАНЕ НА ОКОЛНАТА СРЕДА

Рециклирайте материалите със символа . Поставете опаковките в съответните контейнери за рециклирането им. Помогнете за опазването на околната среда и човешкото здраве, както и за рециклирането на отпадъци от

електрически и електронни уреди. Не изхвърляйте уредите, означени със символа , заедно с битовата смет. Върнете уреда в местния пункт за рециклиране или се обърнете към вашата общинска служба.

CUPRINS

1. INFORMAȚII PRIVIND SIGURANȚA.....	29
2. INSTRUCȚIUNI DE SIGURANȚĂ.....	30
3. DESCRIEREA PRODUSULUI.....	32
4. PANOUL DE COMANDĂ.....	32
5. PROGRAME	33
6. VALORI DE CONSUM.....	36
7. OPȚIUNI.....	37
8. SETĂRI.....	38
9. ÎNAINTE DE PRIMA UTILIZARE.....	39
10. UTILIZAREA ZILNICĂ.....	39
11. INFORMAȚII ȘI SFATURI.....	44
12. ÎNGRIJIREA ȘI CURĂȚAREA.....	45
13. DEPANARE.....	49
14. DATE TEHNICE.....	51
15. SET PLACĂ DE FIXARE (4055171146).....	52

NE GÂNDIM LA DUMNEAVOASTRĂ

Vă mulțumim pentru că ați achiziționat un aparat Electrolux. Ați ales un produs care include decenii de experiență profesională și de inovație. Ingenios și stilat, a fost conceput special pentru dumneavoastră. Pentru ca atunci când îl utilizați să aveți întotdeauna aceleași rezultate extraordinare.

Bine ați venit la Electrolux.

Vizitați website-ul la:



Aici găsiți sfaturi privind utilizarea, broșuri, informații care vă ajută la rezolvarea unor probleme apărute și informații despre service:

www.electrolux.com/webselfservice



Înregistrați-vă produsul pentru a beneficia de servicii mai bune:

www.registerelectrolux.com



Cumpărați accesorii, consumabile și piese de schimb originale pentru aparatul dvs.:

www.electrolux.com/shop

SERVICIUL DE RELAȚII CU CLIEȚII ȘI SERVICE

Utilizați doar piese de schimb originale.

Atunci când contactați centrul autorizat de service, asigurați-vă că aveți disponibile următoarele informații: Model, PNC, Număr de serie.

Informațiile pot fi găsite pe plăcuța cu datele tehnice.

 Avertisment / Atenție-Informații privind siguranța

 Informații generale și recomandări

 Informații privind mediul înconjurător

Ne rezervăm dreptul asupra efectuării de modificări.

1. ⚠️ INFORMAȚII PRIVIND SIGURANȚA

Înainte de instalarea și de utilizarea aparatului, citiți cu atenție instrucțiunile furnizate. Producătorul nu este responsabil pentru nicio vătămare sau daună rezultată din instalarea sau utilizarea incorectă. Păstrați permanent instrucțiunile într-un loc sigur și accesibil pentru o consultare ulterioară.

1.1 Siguranța copiilor și a persoanelor vulnerabile

- Acest aparat poate fi utilizat de copiii cu vârsta mai mare de 8 ani, de persoanele cu capacități fizice, senzoriale sau mentale reduse sau de persoanele fără cunoștințe sau experiență doar sub supraveghere sau după o scurtă instruire care să le ofere informațiile necesare despre utilizarea sigură a aparatului și să le permită să înțeleagă pericolele la care se expun.
- Nu lăsați copiii să se joace cu aparatul.
- Copiii cu vârsta de maxim 3 ani nu trebuie lăsați niciodată în apropierea acestui aparat atunci când acesta este în funcțiune.
- Nu lăsați ambalajele la îndemâna copiilor și aruncați-le conform reglementărilor.
- Nu lăsați detergenții la îndemâna copiilor.
- Nu lăsați copiii și animalele să se apropie de aparat atunci când ușa acestuia este deschisă.
- Copiii nu vor realiza curățarea sau întreținerea realizată de utilizator asupra aparatului fără a fi supravegheați.

1.2 Aspecte generale privind siguranța

- Nu modificați specificațiile acestui aparat.
- Nu depășiți sarcina maximă de 6 kg (consultați capitolul „Tabelul de programe”).
- Presiunea de alimentare cu apă din punctul de racord la rețeaua de apă trebuie să fie între 0,5 bar (0,05 MPa) și 8 bar (0,8 MPa).

- Fanta de aerisire din bază nu trebuie să fie blocate de mocheta, covor sau orice alt material folosit la acoperirea pardoselii.
- Aparatul trebuie conectat la rețeaua de apă folosind noile seturi de furtunuri furnizate sau alte noi seturi de furtunuri furnizate de Centrul de service autorizat.
- Furtunurile vechi nu trebuie reutilizate.
- În cazul în care cablul de alimentare este deteriorat, acesta trebuie înlocuit de producător, de Centrul de service autorizat al acestuia sau de persoane cu o calificare similară pentru a se evita electrocutarea.
- Înainte de a efectua orice operație de întreținere, dezactivați aparatul și scoateți ștecherul din priză.
- Nu folosiți apă pulverizată cu presiune ridicată sau abur pentru curățarea aparatului.
- Curățați aparatul cu o lavetă umedă. Utilizați numai detergenți neutri. Nu folosiți produse abrazive, bureți abrazivi, solvenți sau obiecte metalice.

2. INSTRUCȚIUNI DE SIGURANȚĂ

2.1 Instalarea

- Scoateți toate materialele folosite la ambalare și buloanele de transport.
- Păstrați șuruburile de transport într-un loc sigur. Dacă aparatul va fi mutat pe viitor, acestea trebuie fixate din nou pentru a bloca tamburul și pentru a-l proteja de deteriorare.
- Aveți întotdeauna grijă când mutați aparatul deoarece acesta este greu. Folosiți întotdeauna mănuși de protecție și încălțăminte închisă.
- Dacă aparatul este deteriorat, nu îl instalați sau utilizați.
- Urmați instrucțiunile de instalare furnizate împreună cu aparatul.
- Nu instalați sau utilizați aparatul în locuri în care temperatura poate fi sub 0°C sau direct expus intemperiilor.
- Suprafața podelei unde aparatul va fi instalat trebuie să fie plată, stabilă, rezistentă la căldură și curată.
- Asigurați circulația aerului între aparat și podea.

- Nu instalați aparatul direct peste scurgerea din pardoseală.
- Pentru a obține spațiul necesar între aparat și podea, reglați picioarele acestuia.
- Nu instalați aparatul în locuri care nu permit deschiderea completă a ușii acestuia.
- Nu așezați niciun recipient pentru colectarea posibilelor scurgeri de apă de sub aparat. Contactați Centrul de service autorizat pentru a afla ce accesorii pot fi utilizate.

2.2 Conexiunea la rețeaua electrică

- Aparatul trebuie legat la o priză cu împământare.
- Utilizați întotdeauna o priză cu protecție (împământare) contra electrocutării, montată corect.
- Asigurați-vă că parametrii de pe plăcuța cu date tehnice sunt compatibili cu valorile nominale ale sursei de alimentare.

- Nu folosiți prize multiple și cabluri prelungitoare.
- Procedați cu atenție pentru a nu deteriora ștecherul și cablul de alimentare electrică. Dacă este necesară înlocuirea cablului de alimentare, acesta trebuie înlocuit numai de către Centrul de service autorizat.
- Introduceți ștecherul în priză numai după încheierea procedurii de instalare. Asigurați accesul la priză după instalare.
- Nu atingeți cablul de alimentare sau ștecherul cu mâinile ude.
- Nu trageți de cablul de alimentare pentru a scoate din priză aparatul. Trageți întotdeauna de ștecher.
- Acest aparat este conform cu Directivele C.E.E.
- Acest aparat este destinat exclusiv pentru uz casnic.
- Respectați instrucțiunile de siguranță de pe ambalajul detergentului.
- Produsele inflamabile sau obiectele umezite cu produse inflamabile nu trebuie introduse în aparat, nici puse adiacent sau deasupra acestuia.
- Îndepărtați toate obiectele metalice din rufe.
- Nu spălați țesăturile care sunt foarte murdare cu ulei, grăsime sau alte substanțe pline de grăsime. Se pot deteriora piesele din cauciuc ale mașinii de spălat rufe. Prespălați manual astfel de țesături înainte de a le încărca în mașina de spălat rufe.
- Nu atingeți ușa de sticlă atunci când funcționează un program. Sticla poate fi fierbinte.

2.3 Racordarea la apă

- Nu deteriorați furtunurile de apă.
- Înainte de conectarea la țevi noi, țevi care nu au fost folosite mult timp, la care s-au făcut lucrări de reparație sau au fost montate noi dispozitive (apometre, etc.), lăsați să curgă apa până când aceasta devine curată și limpede.
- Asigurați-vă că nu sunt pierderi vizibile de apă în timpul și după prima utilizare a aparatului.
- Nu folosiți un furtun prelungitor dacă furtunul de alimentare este prea scurt. Adresați-vă centrului de service pentru înlocuirea furtunului de alimentare.
- Puteți prelungi furtunul de evacuare până la maximum 400 cm. Pentru a obține un alt furtun de evacuare sau un prelungitor adresați-vă centrului de service.

2.4 Utilizare



AVERTISMENT!

Pericol de rănire, electrocutare, incendiu, arsuri sau de deteriorare a aparatului.

2.5 Service

- Pentru a repara aparatul contactați un Centru de service autorizat.
- Utilizați numai piese de schimb originale.

2.6 Gestionarea deșeurilor după încheierea ciclului de viață al aparatului



AVERTISMENT!

Pericol de vătămare sau sufocare.

- Deconectați aparatul de la sursa de alimentare electrică și cea de apă.
- Tăiați cablul de alimentare electrică chiar de lângă aparat și aruncați-l.
- Scoateți încuietoarea ușii pentru a nu permite copiilor sau animalelor de companie să rămână blocați în tambur.
- Aruncați aparatul în conformitate cu cerințele locale privind eliminarea Deșeurilor de echipamente electrice și electronice (WEEE).

3. DESCRIEREA PRODUSULUI

3.1 Prezentarea aparatului

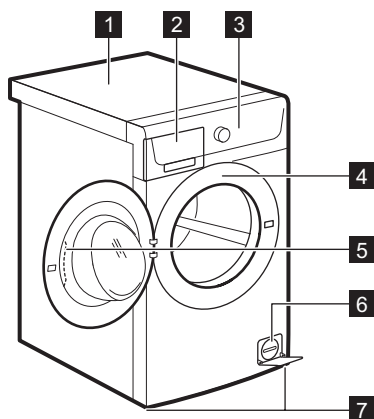





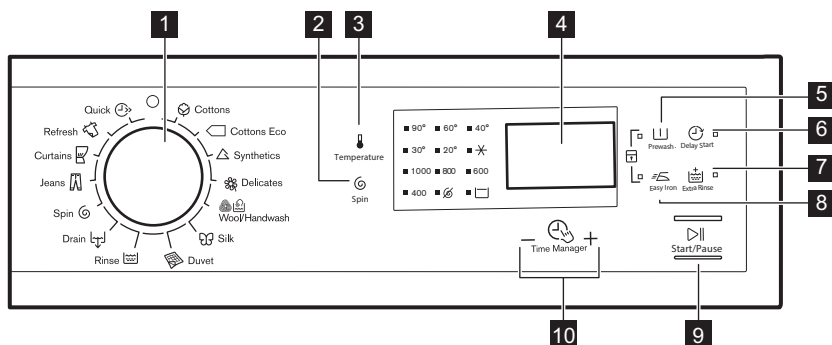

- 1 Suprafață de lucru
- 2 Dozator pentru detergent
- 3 Panou de comandă
- 4 Plăcuță cu date tehnice
- 5 Mâner ușă
- 6 Filtru de la pompa de evacuare
- 7 Picioare pentru aducerea la nivel a aparatului

4. PANOUL DE COMANDĂ

4.1 Descrierea panoului de comandă







- 1 Buton de selectare a programului
- 2 Tastă pentru Reducerea vitezei de centrifugare  (Centrifugare)
- 3 Tastă pentru Temperatură  (Temperatură)
- 4 Afișaj
- 5 Tastă pentru Prespălare  (Prespălare)
- 6 Tastă pentru Pornirea cu întârziere  (Pornire cu întârziere)
- 7 Tastă pentru Clătire suplimentară  (Clătire suplimentară)
- 8 Tastă pentru Călcare ușoară  (Călcare ușoară)
- 9 Tastă pentru Start/Pauză  (Start/Pauză)

10 Taste pentru Reglarea duratei

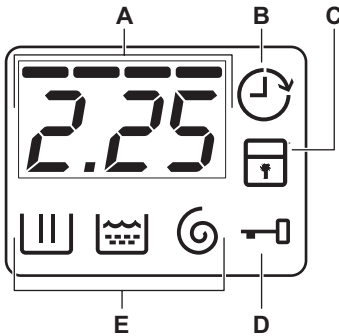
–  +



4.2 Afișaj











- A. Zona pentru timp:**
- Durata programului.
 - Codurile alarmei. Consultați capitolul „Depanare” pentru descrierea acestora.
 - Nivelul pentru Reglare durată ----.
- B. Indicatorul de Pornire cu întârziere.**
- C. Indicatorul Blocare acces copii.**
- D. Indicatorul pentru Ușă blocată:**
- Acesta este pornit, nu puteți deschide ușa.
 - Acesta este oprit, puteți deschide ușa.
 - Acesta luminează intermitent, nu puteți deschide ușa. Așteptați câteva minute până când indicatorul este stins.
- E. Indicatorii fazei de spălare.**
- : faza de spălare
 - : faza de clătire
 - : faza de centrifugare

5. PROGRAME

5.1 Tabelul programelor

Program Interval pentru temperatură	Încărcătură maximă Viteză ma- ximă de cen- trifugare	Descriere program (Tip de încărcătură și de murdărie)
Programele de spălare		
 Bumbac 90°C - Rece	6 kg 1000 rpm	Bumbac alb și colorat. Nivel mediu și redus de murdărie.
 Bumbac Eco ¹⁾ 60°C - 40°C	6 kg 1000 rpm	Bumbac alb și bumbac colorat în culori rezistente. Nivel normal de murdărie. Consumul de energie scade și durata programului de spălare este extinsă.

Program Interval pentru temperatură	Încărcătură maximă Viteză ma- ximă de cen- trifugare	Descriere program (Tip de încărcătură și de murdărie)
 Sintetice 60°C - Rece	3 kg 1000 rpm	Articole sintetice sau articole cu țesături mixte. Nivel normal de murdărie.
 Delicate 40°C - Rece	3 kg 1000 rpm	Țesături delicate cum ar fi acrilice, viscoză și țesături mixte care necesită o spălare mai delicată. Nivel normal de murdărie.
 Lână / Spălare manuală 40°C - Rece	1 kg 1000 rpm	Țesături din lână care pot fi spălate în mașină, pot fi spălate manual sau alte țesături cu simbolul de îngrijire «spălare manuală» ²⁾ .
 Mătase 30°C	1 kg 800 rpm	Program special pentru articole din mătase și sintetice mixte.
 Pilotă 60°C - 30°C	2 kg 800 rpm	Program special pentru o pătură sintetică, pilotă, cuvertură etc.
 Clătire Rece	6 kg 1000 rpm	Pentru clătirea și centrifugarea rufelor. Toate țesăturile , cu excepția articolelor din lână și a celor din țesături foarte delicate. Reduce viteza de centrifugare în funcție de tipul de rufe.
 Evacuare	6 kg	Pentru a evacua apa din tambur. Toate țesăturile.
 Centrifugare	6 kg 1000 rpm	Pentru a centrifuga rufele și pentru a evacua apa din tambur. Toate țesăturile, cu excepția articolelor din lână și a celor din țesături delicate.
 Blugi 60°C - Rece	6 kg 1000 rpm	Articole din denim și jersey. De asemenea, pentru articole în culori închise.
 Perdele 40°C - Rece	1 kg 800 rpm	Program special pentru perdele. Faza de prespălare este activată automat. ³⁾
 Împrospătare 30°C	2 kg 800 rpm	Articole sintetice și delicate. Articole cu nivel redus de murdărie sau articole care trebuie reîmprospătate.

Program Interval pentru temperatură	Încărcătură maximă Viteză ma- ximă de cen- trifugare	Descriere program (Tip de încărcătură și de murdărie)
 Rapid 30°C	1 kg 800 rpm	Articole din țesături sintetice și mixte. Nivel redus de murdărie și articole care trebuie reîmprospătate.



















1) **Programe standard pentru valorile de consum din eticheta energetică.** Conform reglementării 1061/2010, aceste programe sunt «programul standard la 60°C pentru bumbac» și, respectiv, «programul standard la 40°C pentru bumbac». Acestea sunt cele mai eficiente programe în ceea ce privește consumul combinat de curent și de apă pentru spălutul rufelor din bumbac cu grad normal de murdărie.

 Temperatura apei în faza de spălare poate diferi de temperatura specificată pentru programul selectat.

2) Pe durata acestui ciclu tamburul se rotește încet pentru a asigura o spălare delicată. Poate părea că tamburul nu se rotește sau nu se rotește corect, însă acest lucru este normal la acest program.

3) Nu utilizați niciun detergent la faza de prespălare pentru a clăti doar cu apă.

Compatibilitatea opțiunilor programelor

Program							
Bumbac 	■	■	■	■	■	■	■
Bumbac Eco 	■	■	■	■	■		■
Sintetice 	■	■	■	■	■	■	■
Delicate 	■	■	■	■	■		■
Lână / Spălare manuală 	■	■	■		■		
Mătase 	■	■			■		
Pilotă 	■				■		
Clătire 	■	■	■		■		■
Evacuare 					■		
Centrifugare 	■				■		
Blugi 	■	■	■	■	■		■
Perdele 	■	■	■		■		■

Program							
Împrospătare 	■	■			■		
Rapid 	■	■			■		

5.2 Woolmark Apparel Care - Albastru



Ciclul de spălare pentru lână al acestei mașini a fost aprobat de The Woolmark Company pentru spălarea articolelor de îmbrăcăminte din lână care sunt etichetate cu „spălare manuală”, cu condiția ca articolele să fie spălate în conformitate cu instrucțiunile producătorului acestei mașini de spălat rufe. Respectați instrucțiunile de îngrijire de pe eticheta produsului referitoare la uscare și alte tratamente. M1459
Simbolul Woolmark este un marcaj de Certificare în multe țări.

6. VALORI DE CONSUM

i Valorile declarate sunt obținute în condiții de laborator conform standardelor corespunzătoare. Factori care pot conduce la modificarea datelor: cantitatea și tipul de rufe și temperatura mediului ambiant. Presiunea apei, tensiunea de alimentare și temperatura apei de alimentare pot afecta, de asemenea, durata programului de spălare.

i Specificațiile tehnice pot fi schimbate fără o notificare prealabilă pentru a îmbunătăți calitatea produsului.

i La pornirea programului, afișajul prezintă durata programului pentru capacitatea maximă de încărcare.
Pe durata fazei de spălare durata programului este calculată automat și poate fi redusă semnificativ dacă încărcătura de rufe este mai mică decât capacitatea maximă de încărcare (de ex. Bumbac 60°C, capacitatea maximă de încărcare 6 kg, durata programului depășește 2 ore; la o încărcătură efectivă de 1 kg, durata programului va fi mai mică de 1 oră). Atunci când aparatul calculează durata reală a programului un punct clipește pe afișaj.

Programe	Încărcăt ură (kg)	Consum de energie (kWh)	Consum de apă (li- tri)	Durata aproxima- tivă a pro- gramului (minute)	Grad de umezeală remanentă (%) ¹⁾
Bumbac 60°C	6	1.26	60	183	60
Bumbac 40°C	6	0.83	60	165	60
Sintetice 40°C	3	0.63	55	119	37
Delicate 40°C	3	0.50	45	49	37
Lână / Spălare manuală 30°C ²⁾	1	0.45	59	69	32
Programe standard pentru bumbac ◁					
Standard 60°C pentru bumbac ◁	6	0.76	46	202	60
Standard 60°C pentru bumbac ◁	3	0.59	39	170	60
Standard 40°C pentru bumbac ◁	3	0.48	40	169	60

1) La finalul fazei de centrifugare.

2) Nu este disponibil la anumite modele.

Modul Oprit (W)	Modul Inactiv (W)
0.48	0.48
Informațiile oferite în tabelul de mai sus sunt conforme cu reglementarea Comisiei UE 1015/2010 de implementare a directivei 2009/125/CE	

7. OPȚIUNI

7.1 Temperatură 🌡

Setați această opțiune pentru a modifica temperatura implicită.

Indicator ✖ = apă rece.

Indicatorul pentru temperatura setată se aprinde.

7.2 Centrifugare 🌀

Cu această opțiune puteți schimba viteza de centrifugare implicită.

Indicatorul pentru viteza setată se aprinde.

Opțiuni suplimentare pentru centrifugare:

Fără centrifugare 🌀

- Setează această opțiune pentru a dezactiva toate fazele de centrifugare.

Este disponibilă doar faza de evacuare.

- Indicatorul aferent se aprinde.
- Setează această opțiune pentru țesăturile foarte delicate.
- Faza de clătire utilizează mai multă apă pentru anumite programe de spălare.

Clătire oprită

- Setează această opțiune pentru a preveni șifonarea rufelor.
- Indicatorul aferent se aprinde.
- La terminarea programului rămâne apă în tambur.
- Tamburul se rotește în mod regulat pentru a preveni șifonarea rufelor.
- Ușa rămâne blocată. Trebuie să evacuați apa pentru a debloca ușa.



Pentru a evacua apa, consultați „La terminarea programului”.

7.3 Prespălare

Cu această opțiune puteți adăuga o fază de prespălare la un program de spălare.

Utilizați această opțiune pentru articole foarte murdare.

Când setați această opțiune durata programului va crește.

Indicatorul aferent se aprinde.

7.4 Pornire cu întârziere

Cu această opțiune puteți întârzia pornirea unui program pornind de la 30 de minute și până la 20 de ore.

Afișajul prezintă indicatorul corespunzător.

7.5 Clătire suplimentară

Cu această opțiune puteți adăuga câteva clătiri la un program de spălare.

Utilizați această opțiune pentru persoanele alergice la detergenți și în zone unde apa are o duritate redusă.

Indicatorul aferent se aprinde.

7.6 Călcare ușoară

Aparatul spală și centrifughează cu atenție rufe pentru a preveni șifonarea.

Aparatul reduce viteza de centrifugare, folosește mai multă apă și adaptează durata programului la tipul de rufe.







Indicatorul aferent se aprinde.

7.7 Time Manager

Când setați un program de spălare, afișajul indică durata implicită.

Apăsăți  sau  pentru a reduce sau crește durata programului.

Reglarea duratei este disponibilă doar cu programele din tabel.

indica- tor					 1)	 1)
- 2)	■	■	■	■	■	■
--	■	■	■	■	■	■
---	■	■	■	■	■	■
----3)	■4)	■4)	■4)	■4)	■4)	■4)

1) Dacă este disponibil.

2) Cel mai scurt: pentru reîmprospătarea rufelor.



3) Cel mai lung: Creșterea duratei programului scade gradual consumul de energie. Faza optimizată de încălzire economisește energia, iar durata prelungită menține aceleași rezultate la spălare (în special pentru murdăria normală).

4) Durata implicită pentru toate programele.



8. SETĂRI

8.1 Blocare acces copii

Cu această opțiune puteți împiedica copiii să se joace la panoul de comenzi.



- Pentru a **activa/dezactiva** această opțiune, apăsați simultan  și  până când indicatorul  se **aprinde/se stinge**.

Puteți activa această opțiune:

- După apăsarea : opțiunile și butonul de selectare a programului sunt blocate.
- Înainte de a apăsa : aparatul nu poate fi pornit.

8.2 Clătire suplimentară permanentă



Cu această opțiune puteți avea permanent o clătire suplimentară când setați un program nou.

- Pentru a **activa/dezactiva** această opțiune, apăsați simultan  și  până când indicatorul  se **aprinde/se stinge**.

8.3 Semnalele acustice

Sunt emise semnale acustice atunci când:

- Programul s-a încheiat.
- Aparatul este defect.

Pentru **dezactivarea/activarea** semnalelor acustice, apăsați simultan butoanele  și  timp de 6 secunde.



Dacă dezactivați semnalele acustice, acestea continuă să funcționeze când aparatul are o defecțiune.

9. ÎNAINTE DE PRIMA UTILIZARE

1. Introduceți ștecherul în priză.
2. Deschideți robinetul de apă.
3. Puneți 2 litri de apă în compartimentul pentru detergent pentru faza de spălare.

Astfel se activează sistemul de evacuare.

4. Puneți o cantitate redusă de detergent în compartimentul pentru faza de spălare.

5. Selectați și porniți un program pentru articole din bumbac, la cea mai înaltă temperatură, fără rufe.

Astfel este eliminată eventuala murdărie acumulată pe cuvă și tambur.

10. UTILIZAREA ZILNICĂ



AVERTISMENT!

Consultați capitolele privind siguranța.

10.1 Încărcarea rufelor

1. Deschideți ușa aparatului
2. Scuturați rufele înainte de a le introduce în aparat.
3. Introduceți rufele în tambur, câte un articol pe rând.

Asigurați-vă că nu introduceți prea multe rufe în tambur.

4. Închideți ușa corect.

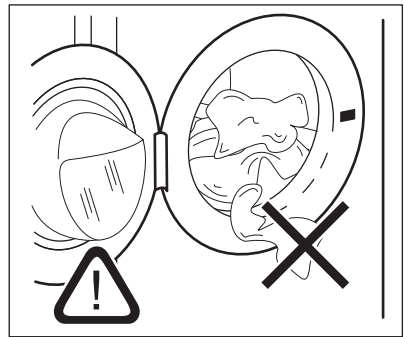

**ATENȚIE!**

Asigurați-vă că nu sunt rufe prinse între garnitură și ușă. Există pericolul de scurgeri de apă sau de deteriorare a rufelor sau a garniturii mașinii de spălat rufe.



Spălarea petelor foarte uleioase, pline de grăsime poate deteriora piesele din cauciuc ale mașinii de spălat rufe.

10.2 Utilizarea detergentului și a aditivilor

1. Măsurați cantitatea de detergent și de balsam de rufe.
2. Puneți detergentul și balsamul de rufe în compartimente.
3. Închideți cu atenție sertarul pentru detergent

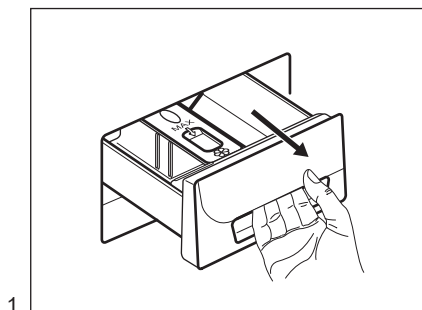
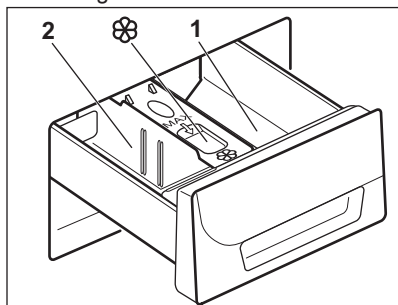

1.

10.3 Compartimentele pentru detergent**ATENȚIE!**

Utilizați doar detergenți specificați pentru mașina de spălat rufe.



Respectați întotdeauna instrucțiunile de pe ambalajul detergenților.

1 Compartimentul detergentului pentru faza de pre-spălare sau programul de înmuiere (dacă este disponibil). Adăugați detergentul pentru prespălare și înmuiere înainte de începerea programului.

2 Compartimentul pentru detergent pentru faza de spălare. Dacă folosiți un detergent lichid, adăugați-l chiar înainte de începerea programului.

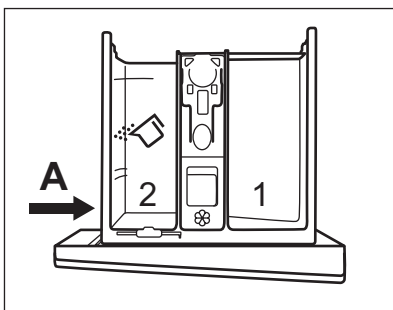

Compartiment pentru aditivi lichizi (balsam de rufe, apret). Introduceți produsul în compartiment înainte de începerea programului.

10.4 Detergent lichid sau pudră

2.

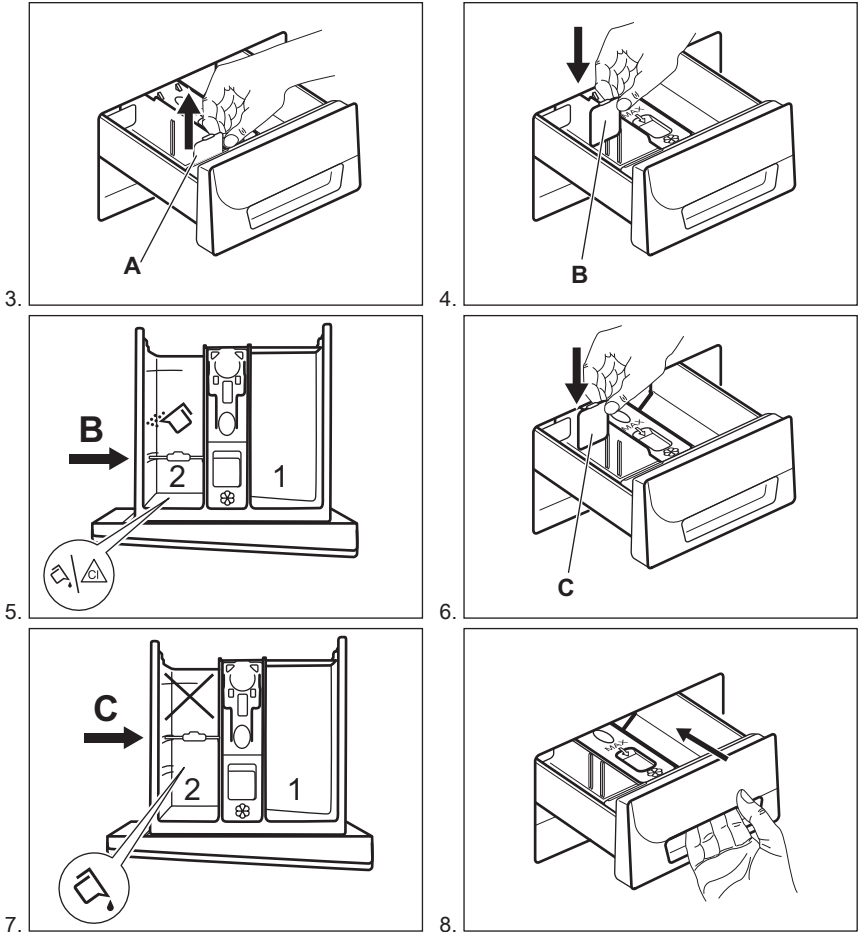

- Poziția **A** pentru detergent pudră (setarea din fabrică).
- Poziția **B** pentru detergent pudră în compartimentul din spate și detergent lichid/aditiv sau înălbitor în compartimentul din față.
- Poziția **C** pentru detergent lichid.



Atunci când utilizați detergentul lichid:

- Nu utilizați detergenți lichizi denși sau gelatinoși.
- Nu depășiți nivelul maxim când puneți lichid.
- Nu selectați faza de prespălare.
- Nu setați pornirea cu întârziere.

10.5 Setarea unui program

1. Rotiți butonul pentru programe pentru a seta programul:

- Indicatorul se aprinde intermitent.
- Afișajul indică nivelul pentru Reglarea duratei, durata



programului și indicatorii fazelor programului.

2. Dacă este necesar, modificați temperatura și viteza de centrifugare sau adăugați opțiuni disponibile. Când activați o opțiune, indicatorul opțiunii setate se aprinde.

i Dacă setați ceva incorect, afișajul prezintă mesajul
E r r.

10.6 Pornirea unui program fără întârziere

Apăsați .



- Indicatorul  nu se mai aprinde intermitent și rămâne pornit.
- Indicatorul  începe să se aprindă intermitent pe afișaj.
- Programul începe, ușa se blochează și afișajul prezintă indicatorul .
- Pompa de evacuare poate funcționa pentru o scurtă perioadă de timp atunci când aparatul se alimentează cu apă.

i După aproximativ 15 minute de la pornirea programului:





- Aparatul reglează automat durata programului în funcție de cantitatea de rufe.
- Afișajul indică noua valoare.

10.7 Pornirea unui program cu ajutorul pornirii cu întârziere

1. Apăsați  în mod repetat până când afișajul indică întârzierea dorită. Indicatorul aferent se aprinde pe afișaj.



2. Apăsați :
 - Aparatul începe numărătoarea inversă.
 - Ușa se blochează, afișajul prezintă indicatorul .
 - Atunci când numărătoarea inversă este încheiată, programul pornește automat.

i Puteți anula sau modifica setarea pentru pornirea cu întârziere înainte de a apăsa . Pentru a anula pornirea cu întârziere:

- Apăsați  pentru a pune aparatul în pauză.
- Apăsați  până când afișajul indică .
- Apăsați din nou  pentru a porni imediat programul.

10.8 Întreruperea unui program și modificarea opțiunilor

Puteți schimba numai unele opțiuni, înainte de a fi activate.

1. Apăsați . Indicatorul se aprinde intermitent.
2. Modificați opțiunile.
3. Apăsați din nou . Programul este reluat.

10.9 Anularea unui program aflat în derulare

1. Rotiți butonul de selectare a programelor la poziția  pentru a anula programul și a dezactiva aparatul.
2. Rotiți butonul de selectare a programelor din nou pentru a activa aparatul. Acum puteți selecta un alt program de spălare.



i Înainte de a începe noul program, aparatul poate evacua apa. În acest caz, asigurați-vă că mai aveți detergent în compartimentul pentru detergent și completați dacă acesta lipsește.

10.10 Deschiderea uşii când este utilizată pornirea cu întârziere sau când programul începe să funcţioneze

Atunci când pornirea cu întârziere este activă sau când un program tocmai a început să funcţioneze, uşa aparatului este blocată și indicatorul  este aprins.

1. Apăsați  pentru pune aparatul în pauză.

Indicatorul  începe să clipească.

2. Așteptați aproximativ 2 minute până când indicatorul uşă blocată  nu mai clipește și se stinge.
3. Puteți deschide uşa.
4. Închideți uşa și apăsați din nou . Pornirea cu întârziere sau programul sunt în continuare active.



Când programul a început deja și puneți în pauză aparatul, însă indicatorul  nu clipește și uşa nu poate fi deschisă, opriți aparatul pentru a deschide uşa. Consultați „Deschiderea uşii atunci când este activ un program”.

10.11 Deschiderea uşii când este activ un program

În timpul funcționării unui program, uşa aparatului este blocată și indicatorul  este aprins.





ATENȚIE!



Dacă temperatura și nivelul apei din tambur sunt prea mari, nu puteți deschide uşa.

1. Rotiți butonul de selectare a programelor la poziția  pentru a dezactiva aparatul.
2. Așteptați câteva minute și după aceea deschideți uşa aparatului.
3. Închideți uşa aparatului.
4. Setati programul din nou.



10.12 La terminarea programului

- Aparatul se oprește automat.
- Semnalele acustice funcționează (dacă sunt activate).
- Pe afișaj apare .
- Indicatorul pentru  se stinge.
- Indicatorul uşă blocată  clipește câteva minute, după care se stinge.
- Puteți deschide uşa.
- Scoateți rufele din aparat. Lăsați tamburul gol.
- Închideți robinetul de apă.
- Rotiți butonul de selectare a programelor la poziția Pornit/Oprit pentru a dezactiva aparatul.
- Țineți uşa întredeschisă pentru a preveni formarea mucegaiului și a mirosurilor.

Programul de spălare este terminat, dar tamburul mai conține apă:

- Tamburul se rotește în mod regulat pentru a preveni șifonarea rufelor.
- Indicatorul uşă blocată  este pornit. Indicatorul  se aprinde intermitent. Uşa rămâne blocată.
- Trebuie să evacuați apa pentru a deschide uşa.

Pentru a evacua apa:

1. Dacă este necesar, reduceți viteza de centrifugare. Dacă ați setat , aparatul face doar evacuarea.
2. Apăsați . Aparatul evacuează apa și centrifughează.
3. După finalizarea programului, indicatorul uşă blocată  clipește timp de câteva minute. După ce acesta se stinge, puteți să deschideți uşa.
4. Rotiți butonul de selectare a programelor la poziția Pornit/Oprit pentru a dezactiva aparatul.



Aparatul evacuează apa și centrifughează automat după 18 ore (cu excepția programului pentru Lână).

10.13 Repaus

Dacă nu dezactivați aparatul, la circa 5 minute după terminarea programului de spălare se activează setarea pentru economisirea energiei.

Setarea pentru economisirea energiei se activează și în timpul configurării dacă nu se acționează timp de circa 5 minute.

Setarea pentru economisirea energiei reduce consumul de energie când aparatul este în repaus.

- Toate indicatoarele se sting.

- Indicatorul pentru  clipește încet.
- Apăsați una dintre opțiuni pentru a dezactiva setarea de economisire a energiei.



Dacă setați un program sau o opțiune care se termină cu apă în tambur, funcția de economisire a energiei **nu se activează** pentru a vă reaminti să evacuați apa.

11. INFORMAȚII ȘI SFATURI



AVERTISMENT!

Consultați capitolele privind siguranța.

11.1 Încărcătura de rufe

- Împărțiți rufele în: albe, colorate, sintetice, delicate și lână.
- Respectați instrucțiunile de spălare de pe etichetele rufelor.
- Nu spălați articole albe și colorate împreună.
- Unele articole colorate se pot decolora la prima spălare. Recomandăm ca primele spălări ale acestora să fie făcute separat.
- Închideți nasturii fețelor de pernă, închideți fermoarele, găicile și capsele. Legați curelele.
- Goliți buzunarele și depliați articolele.
- Țesăturile cu mai multe straturi, articolele din lână și cele cu imprimeuri trebuie întoarse pe dos.
- Eliminați petele dificile cu un detergent special.
- Spălați și pre-tratați petele de murdărie intensă înainte de a pune articolele în tambur
- Atenție la perdele. Scoateți inelele și puneți perdelele într-un săculeț de spălare sau într-o față de pernă.
- Nu spălați rufe fără tivuri sau cu tăieturi. Folosiți o plasă de spălare pentru a spăla articolele mici și/sau delicate (de ex. suțiene fără sârmă, curele, colanți, etc.).
- O încărcătură foarte mică poate provoca probleme de echilibru în

timpul fazei de centrifugare. În acest caz, aranjați manual articolele din cuvă și reluați faza de centrifugare.

11.2 Petele persistente

În cazul anumitor pete, apa și detergentul nu sunt suficiente.

Recomandăm pre-tratarea acestor pete înainte de introducerea articolelor în aparat.

Sunt disponibile substanțe speciale pentru îndepărtarea petelor. Folosiți substanța specială pentru îndepărtarea petelor, corespunzătoare tipului de pată și țesături.

11.3 Detergenți și aditivi

- Utilizați numai detergenți și aditivi produși special pentru utilizarea într-o mașină de spălat rufe:
 - detergenți praf pentru toate tipurile de țesături,
 - detergenți praf pentru țesături delicate (max. 40°C) și lână,
 - detergenți lichizi, de preferat pentru programe de spălare la temperatură joasă (max. 60 °C) pentru toate tipurile de țesături sau speciali, numai pentru lână.
- Nu amestecați tipuri diferite de detergenți.
- Pentru a ajuta mediul înconjurător, nu utilizați o cantitate mai mare de detergent decât cea corectă.
- Respectați instrucțiunile de pe ambalajul acestor produse.

- Folosiți produsele corespunzătoare tipului și culorii materialului, temperaturii programului și gradului de murdărie.
- Dacă aparatul pe care-l aveți nu este prevăzut cu dozator pentru detergent lichid cu clapetă, adăugați detergentii lichizi cu bila de dozare (furnizată de producătorul detergentului).

11.4 Recomandări ecologice

- Pentru a spăla rufe cu un nivel mediu de murdărie folosiți un program fără prespălare.
- Porniți întotdeauna un program de spălare cu cantitatea maximă permisă de rufe.
- Dacă este necesar, când setați un program cu temperatură redusă, utilizați o substanță de scos petele.

- Pentru utilizarea cantității optime de detergent, verificați duritatea apei din locuință. Consultați „Duritatea apei”.

11.5 Duritatea apei

Dacă apa din zona în care vă aflați are o duritate ridicată sau medie, recomandăm utilizarea unui dedurizator de apă pentru mașini de spălat. În zonele în care apa are o duritate redusă nu este necesară utilizarea unui dedurizator.

Pentru a afla duritatea apei din zona în care vă aflați, adresați-vă furnizorului de apă local.

Folosiți o cantitate corectă pentru dedurizatorul apei. Respectați instrucțiunile de pe ambalajul produsului.

12. ÎNGRIJIREA ȘI CURĂȚAREA



AVERTISMENT!

Consultați capitolele privind siguranța.

12.1 Curățarea exterioară

Curățați aparatul numai cu săpun și apă caldă. Uscați complet toate suprafețele.



ATENȚIE!

Nu folosiți alcool, solvenți sau produse chimice.

12.2 Decalcifiere

Dacă apa din zona în care vă aflați are o duritate ridicată sau medie, recomandăm utilizarea unui produs de decalcifiere a apei pentru mașini de spălat.

Verificați regulat tamburul pentru a preveni depunerile de calcar și particulele de rugină.

Pentru eliminarea petelor de rugină utilizați doar produse speciale dedicate mașinilor de spălat. Efectuați această procedură separat față de spălarea rufelor.



Respectați întotdeauna instrucțiunile de pe ambalajul produsului.

12.3 Spălarea de întreținere

Este posibil ca în cazul programelor cu temperatură redusă anumiți detergenți să rămână în tambur. Realizați regulat o spălare de întreținere. Pentru a face acest lucru:

- Scoateți toate rufele din tambur.
- Selectați programul pentru bumbac cu cea mai ridicată temperatură și o cantitate redusă de detergent.

12.4 Garnitura ușii

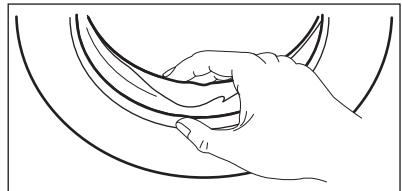

Verificați regulat garnitura și scoateți toate obiectele din partea interioară.

12.5 Curățarea dozatorului pentru detergent

1.

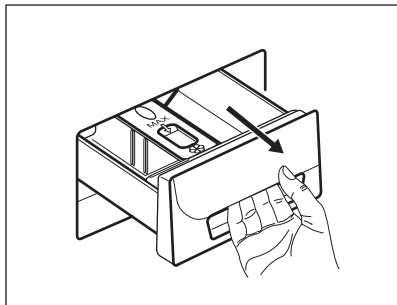

2.

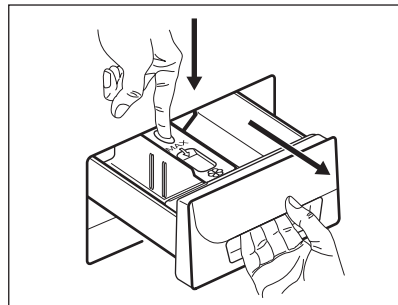

3.

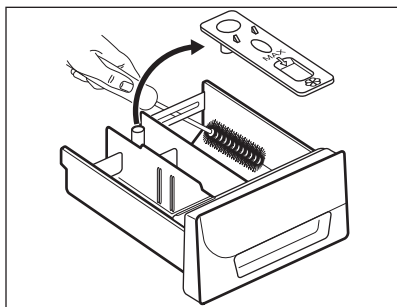

4.

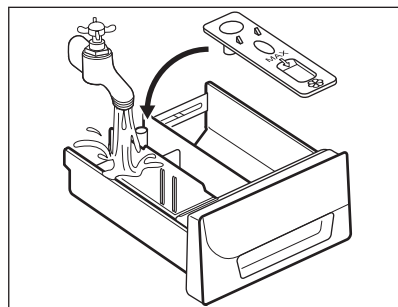

5.

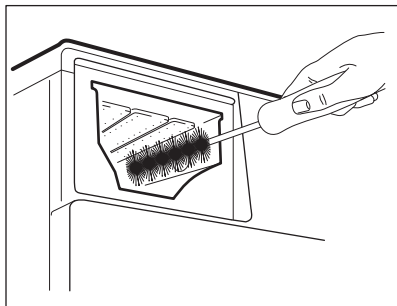

6.

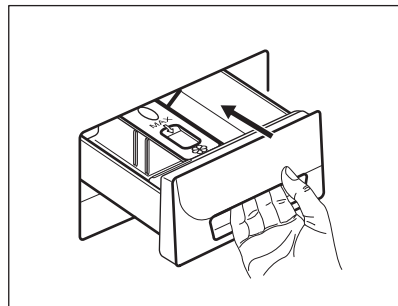

12.6 Curățarea furtunului de alimentare cu apă și a filtrul robinetului

1.

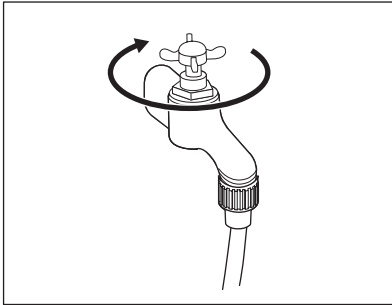

2.

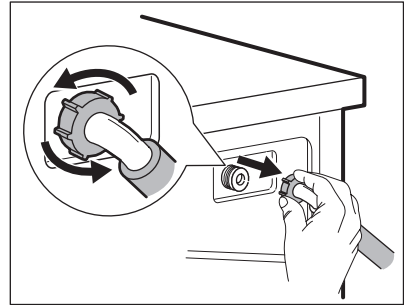

3.

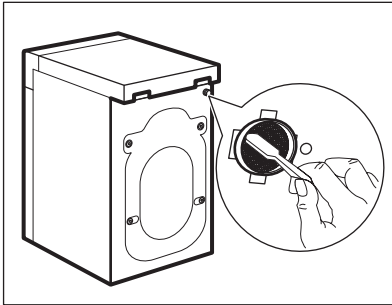

4.

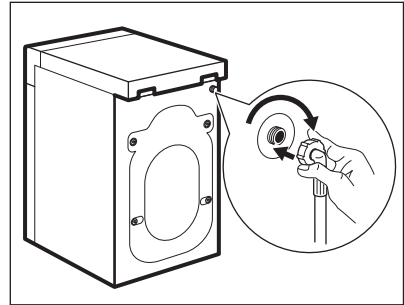

12.7 Curățarea filtrului de evacuare



AVERTISMENT!
Nu curățați filtrul de
evacuare dacă apa din
aparat este fierbinte.

1.

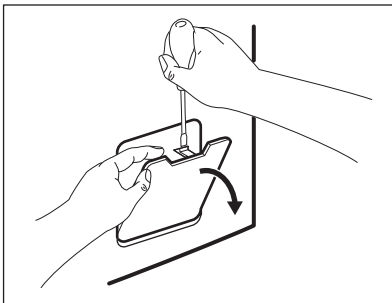

2.

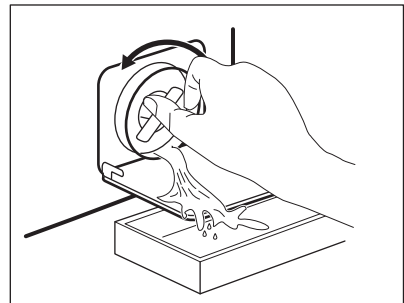

3.

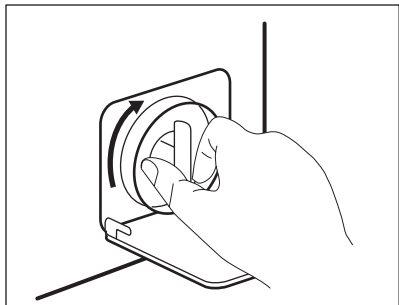

4.

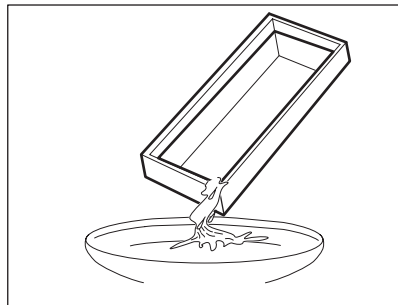

5.

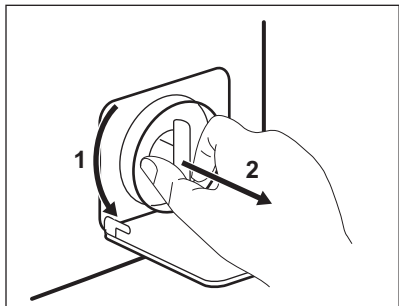

6.

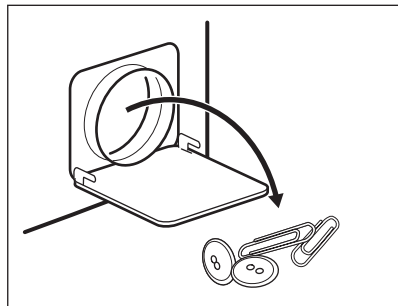

7.

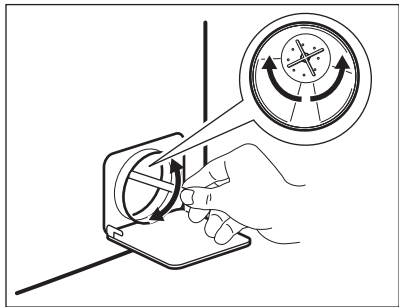

8.

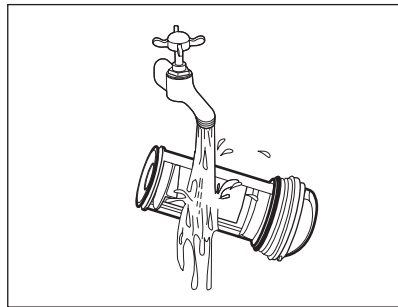

9.

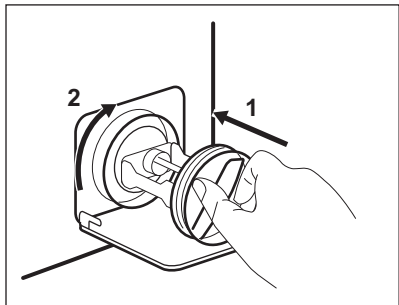

10.

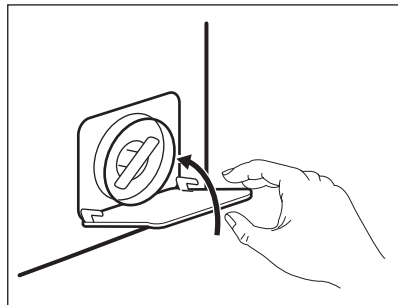

12.8 Evacuarea de urgență

Din cauza unei defecțiuni, aparatul nu poate evacua apa.

În acest caz, parcurgeți etapele de la (1) la (9) din secțiunea „Curățarea filtrului de evacuare”. Dacă este necesar, curățați pompa.

Atunci când evacuați apa prin procedura de evacuare de urgență, trebuie să activați din nou sistemul de evacuare:

1. Turnați 2 litri de apă în compartimentul principal de spălare al dozatorului pentru detergent.
2. Porniți programul pentru a evacua apa.

12.9 Măsurile de precauție împotriva înghețului

Dacă aparatul este instalat într-o zonă unde temperatura poate coborî sub 0°C,

eliminați apa rămasă în furtunul de alimentare și din pompa de evacuare.

1. Scoateți ștecherul din priză.
2. Închideți robinetul de apă.
3. Puneți cele două capete ale furtunului de alimentare într-un recipient și lăsați apa să se scurgă din furtun.
4. Goliiți pompa de evacuare. Consultați procedura de evacuare de urgență.
5. Când pompa de drenare este goală, montați la loc furtunul de alimentare cu apă.



AVERTISMENT!

Înainte de a reutiliza aparatul, verificați dacă temperatura este mai mare de 0°C. Producătorul nu este responsabil de daunele provocate de temperaturi reduse.

13. DEPANARE



AVERTISMENT!

Consultați capitolele privind siguranța.

13.1 Introducere

Aparatul nu pornește sau se oprește în timpul funcționării.

Mai întâi încercați să găsiți o soluție la problemă (consultați tabelul). Dacă problema persistă, contactați Centrul de service autorizat.

În cazul anumitor probleme, sunt activate semnalele acustice și afișajul indică un cod de alarmă:

- **E10** - Aparatul nu se alimentează corect cu apă. Porniți din nou aparatul apăsând butonul Start/Pauză. După 10 secunde ușa va fi deblocată.
- **E20** - Aparatul nu evacuează apa.
- **E40** - Ușa aparatului este deschisă sau nu este închisă corect. Verificați ușa!
- **E40** - Sursa de alimentare nu este stabilă. Așteptați stabilizarea sursei de alimentare.



AVERTISMENT!

Dezactivați aparatul înainte de a realiza verificările.

13.2 Defectări posibile

Problemă	Soluție posibilă
Programul nu pornește.	<ul style="list-style-type: none"> • Verificați dacă ștecherul este introdus în priză. • Verificați dacă ușa aparatului este închisă. • Verificați dacă există o siguranță arsă în tabloul de siguranțe. • Verificați dacă Start/Pauză a fost apăsat. • Dacă este setată pornirea cu întârziere, anulați setarea sau așteptați terminarea numărătorii inverse. • Dezactivați funcția Blocare acces copii dacă este pornită.
Aparatul nu se alimentează corect cu apă.	<ul style="list-style-type: none"> • Verificați dacă robinetul de apă este deschis. • Verificați dacă presiunea de la rețeaua de alimentare cu apă nu este prea mică. Pentru această informație, contactați compania locală de furnizare a apei. • Verificați dacă robinetul de apă este înfundat. • Verificați dacă filtrele furtunurilor de alimentare și filtrele supapelor nu sunt înfundate. Consultați capitolul „Îngrijirea și curățarea”. • Verificați dacă furtunul de alimentare este răsucit sau îndoit. • Verificați dacă racordul furtunului de alimentare cu apă este realizat corect.
Aparatul nu se umple cu apă și o evacuează imediat.	<ul style="list-style-type: none"> • Verificați dacă furtunul de evacuare este în poziția corectă. Furtunul poate fi poziționat prea jos. Consultați capitolul „Instrucțiuni de instalare”.
Aparatul nu evacuează apa.	<ul style="list-style-type: none"> • Verificați dacă scurgerea chiuvetei este înfundată. • Verificați dacă furtunul de evacuare este răsucit sau îndoit. • Verificați dacă racordul furtunului de evacuare este realizat corect. • Setați o opțiune de evacuare dacă ați setat un program fără faza de evacuare. • Setați o opțiune de evacuare dacă ați setat o opțiune care se termină cu apă în tambur. • Verificați dacă filtrul de evacuare este înfundat. Dacă este necesar, curățați filtrul. Consultați capitolul „Îngrijirea și curățarea”. • Dacă problema persistă, contactați Centrul de service autorizat.
Faza de centrifugare nu funcționează sau ciclul de spălare durează mai mult decât este normal.	<ul style="list-style-type: none"> • Setați opțiunea de centrifugare. • Setați o opțiune de evacuare dacă ați setat o opțiune care se termină cu apă în tambur. • Verificați dacă filtrul de evacuare este înfundat. Dacă este necesar, curățați filtrul. Consultați capitolul „Îngrijirea și curățarea”. • Aranjați manual articolele din cuvă și reluați faza de centrifugare. Această problemă poate fi cauzată de lipsa echilibrării.

Problemă	Soluție posibilă
Pe jos este apă.	<ul style="list-style-type: none"> • Verificați dacă racordurile furtunurilor de apă sunt etanșe și nu există nicio pierdere de apă. • Verificați dacă furtunul de alimentare cu apă și furtunul de evacuare prezintă deteriorări. • Utilizați un tip adecvat de detergent și în cantitatea corectă.
Nu puteți deschide ușa aparatului.	<ul style="list-style-type: none"> • Verificați dacă programul de spălare s-a terminat. • Setează o opțiune de evacuare sau de centrifugare dacă există apă în tambur. • Aplicați procedura de evacuare de urgență. Consultați „Măsuri de protecție la îngheț” (din capitolul „Îngrijirea și curățarea”).
Aparatul face un zgomot neobișnuit.	<ul style="list-style-type: none"> • Verificați dacă aparatul a fost adus la nivel. Consultați capitolul „Instrucțiuni de instalare”. • Îndepărtați toate materialele folosite la ambalare și / sau buloanele folosite la transport. Consultați capitolul „Instrucțiuni de instalare”. • Adăugați mai multe rufe în tambur. Încărcătura poate fi prea mică.
Ciclul durează mai puțin decât durata afișată.	<ul style="list-style-type: none"> • Aparatul calculează o nouă durată în funcție de încărcătura de rufe. Consultați capitolul „Valori de consum”.
Ciclul durează mai mult decât durata afișată.	<ul style="list-style-type: none"> • O încărcătură dezechilibrată de rufe mărește durata. Acest comportament al aparatului este normal.
Rezultatele la spălare nu sunt satisfăcătoare.	<ul style="list-style-type: none"> • Măriți cantitatea de detergent sau folosiți un alt detergent. • Folosiți produse speciale pentru a îndepărta petele persistente înainte de a spăla rufe. • Verificați dacă ați selectat temperatura corectă. • Reduceți încărcătura de rufe.
Nu puteți seta o opțiune.	<ul style="list-style-type: none"> • Verificați dacă ați apăsător doar butoanele dorite.

După verificare, activați aparatul. Programul continuă din punctul în care a fost întrerupt.

Dacă problema apare din nou, contactați Centrul de service autorizat.

Dacă afișajul prezintă alte coduri de alarmă. Dezactivați și activați aparatul. Dacă problema continuă să apară, contactați Centrul de service autorizat.

14. DATE TEHNICE

Dimensiuni	Lățime / Înălțime / Adâncime / Adâncime totală	595 mm / 850 mm / 380 mm / 420 mm
Conexiunea electrică	Tensiune	230 V
	Putere totală	2000 W
	Siguranță fuzibilă	10 A
	Frecvență	50 Hz

Nivel de protecție împotriva pătrunderii particulelor solide și a umidității asigurat de capacul de protecție, cu excepția cazului în care echipamentul de joasă tensiune nu este deloc protejat împotriva umidității		IPX4
Presiunea de alimentare cu apă	Minimă Maximă	0,5 bar (0,05 MPa) 8 bar (0,8 MPa)
Alimentarea cu apă ¹⁾		Apă rece
Încărcătură maximă	Bumbac	6 kg
Clasa de eficiență energetică		A+++
Viteză de centrifugare	Maximă	1000 rpm

¹⁾ Racordați furtunul de alimentare cu apă la un robinet cu filet 3/4" .

15. SET PLACĂ DE FIXARE (4055171146)

Disponibil la dealerul dvs. autorizat.

Dacă instalați aparatul pe o plintă, fixați-l cu plăci de fixare.

Citiți cu atenție instrucțiunile furnizate împreună cu accesoriul.

16. INFORMAȚII PRIVIND MEDIUL

Reciclați materialele marcate cu simbolul . Pentru a recicla ambalajele, acestea trebuie puse în containerele corespunzătoare. Ajuțați la protejarea mediului și a sănătății umane și la reciclarea deșeurilor din aparatele electrice și electrocasnice. Nu aruncați

aparatele marcate cu acest simbol  împreună cu deșeurile menajere. Returnați produsul la centrul local de reciclare sau contactați administrația orașului dvs.

www.electrolux.com/shop



155257660-A-362017

