

ZANUSSI

Placa vitrocerámica de cocción por inducción

Glaskeramische inductie-kookplaat

Table de cuisson vitrocéramique à induction

ZKT 651 DX



Instrucciones para el montaje y para el uso

Montage- en gebruiksaanwijzing

Instructions de montage et mode d'emploi

E

NL

F

Geachte klant,

Lees deze gebruiksaanwijzing zorgvuldig door en bewaar de gebruiksaanwijzing zodat deze later kan worden geraadpleegd.

Geef deze gebruiksaanwijzing door aan een eventuele volgende eigenaar van het apparaat.

De volgende symbolen worden in de tekst gebruikt:



Veiligheidsvoorschriften

Waarschuwing! Aanwijzingen ten behoeve van uw persoonlijke veiligheid.

Let op! Aanwijzingen om beschadiging van het apparaat te voorkomen.



Aanwijzingen en praktische tips



Milieu-informatie

Inhoud

Gebruiksaanwijzing	30
Veiligheidsvoorschriften	30
Beschrijving van het apparaat	32
Uitrusting kookplaat	32
Uitrusting bedieningsveld	32
Touch-control-sensorvelden	33
Indicaties	33
Restwarmte-indicatie	34
Bediening van het apparaat	34
Apparaat in- en uitschakelen	34
Kookstand instellen	34
Automatisch kookstelsel gebruiken	35
Bedieningsveld vergrendelen / ontgrendelen	36
Kinderbeveiliging gebruiken	37
Powerfunctie in- en uitschakelen	38
Timer gebruiken	39
Veiligheidsuitschakeling	42
Tips voor koken en braden	43
Kookgerei voor inductie-kookzones	43
Tips voor energiebesparing	44
Toepassingsvoorbeelden voor het koken	45
Reiniging en onderhoud	46
Wat is er aan de hand als	47
Afvalverwerking	49
Montageaanwijzing	50
Service	53
Montage	77

Gebruiksaanwijzing

Veiligheidsvoorschriften

 Neem deze aanwijzingen in acht, omdat anders bij eventuele schade het recht op garantie vervalt.

 Dit apparaat is in overeenstemming met de volgende EG-richtlijnen:

- 73/23/EEG van 19.02.1973 Laagspanningsrichtlijn
- 89/336/EEG van 03.05.1989 EMC-richtlijn inclusief aangepaste richtlijn 92/31/EEG
- 93/68/EEG van 22.07.93 CE-markeringsrichtlijn

Gebruik volgens de voorschriften

- Dit apparaat mag alleen in het huishouden worden gebruikt voor het koken, braden en bakken van levensmiddelen.
- Het apparaat mag niet worden gebruikt als werkblad of aanrecht.
- Het is niet toegestaan het apparaat om te bouwen of te veranderen.
- Brandbare vloeistoffen, licht ontvlambare materialen of smeltbare voorwerpen (bijv. folie, kunststof, aluminium) niet op het apparaat of in de direct omgeving daarvan plaatsen of opbergen.

Veiligheid voor kinderen

- Houd kleine kinderen altijd uit de buurt van het apparaat.
- Grotere kinderen mogen alleen onder begeleiding en toezicht met het apparaat werken.
- Om onbedoeld inschakelen door kleine kinderen of huisdieren te voorkomen, is het aan te bevelen de kinderbeveiliging te activeren.

Algemene veiligheid

- Het apparaat mag alleen worden gemonteerd en aangesloten door een erkend elektro-installateur.
- Inbouwapparaten mogen alleen worden gebruikt nadat deze zijn ingebouwd in voorgeschreven, passende inbouwkasten en werkbladen.
- Bij storingen aan het apparaat of beschadiging van het glaskeramiek (breuken, sprongen resp. scheuren) moet het apparaat worden uitgeschakeld en worden losgekoppeld van het elektriciteitsnet, om gevaar op elektrische schokken te voorkomen.
- Reparaties aan het apparaat mogen alleen worden uitgevoerd door vakmensen.

Veiligheid tijdens het gebruik

- Verwijder stickers en folies van het glaskeramiek.
- Wanneer u onoplettend bent tijdens het werken met het apparaat, bestaat er risico op verbranding.
- De snoeren van elektrische apparaten mogen niet tegen het hete apparaatoppervlak resp. hete pannen aankomen.
- Oververhit vet en olie is licht ontvlambaar. Laat het apparaat niet zonder toezicht achter wanneer u kookt met vet of olie (bijv. patat bakken).
- De kookzones moeten na ieder gebruik worden uitgeschakeld.
- Gebruikers met geïmplanteerde pacemakers dienen met het bovenlichaam een afstand van ten minste 30 cm van de ingeschakelde inductiekookzones aan te houden.
- Gevaar voor verbranding! Materialen van metaal, zoals bijv. messen, vorken, lepels en pannendeksels niet op de kookzone leggen, omdat deze heet kunnen worden.

Veiligheid bij het schoonmaken

- Voor het schoonmaken moet het apparaat zijn uitgeschakeld en afgekoeld.
- Uit veiligheidsoverwegingen is het niet toegestaan het apparaat met een stoom- of een hogedrukreiniger schoon te maken.

Voorkoming van beschadiging van het apparaat

- Het glaskeramiek kan worden beschadigd door vallende voorwerpen.
- Door stoten met pannen kan de rand van het glaskeramiek beschadigd raken.
- Pannen van gietijzer of gietaluminium of pannen met een beschadigde bodem kunnen bij het verschuiven het glaskeramiek bekrassen.
- Voorwerpen die kunnen smelten en gerechten die kunnen overkoken, kunnen inbranden op het glaskeramiek en moeten direct worden verwijderd.
- De kookzones mogen niet worden gebruikt als er geen pan of een lege pan op staat.
- Het droogkoken van pannen moet worden voorkomen. Hierdoor kan het kookgerei of glaskeramiek worden beschadigd.
- De luchtopening van 5 mm tussen de werkplaat en het daaronder liggende meubelfront mag niet worden afgedekt.

Beschrijving van het apparaat

Uitrusting kookplaat

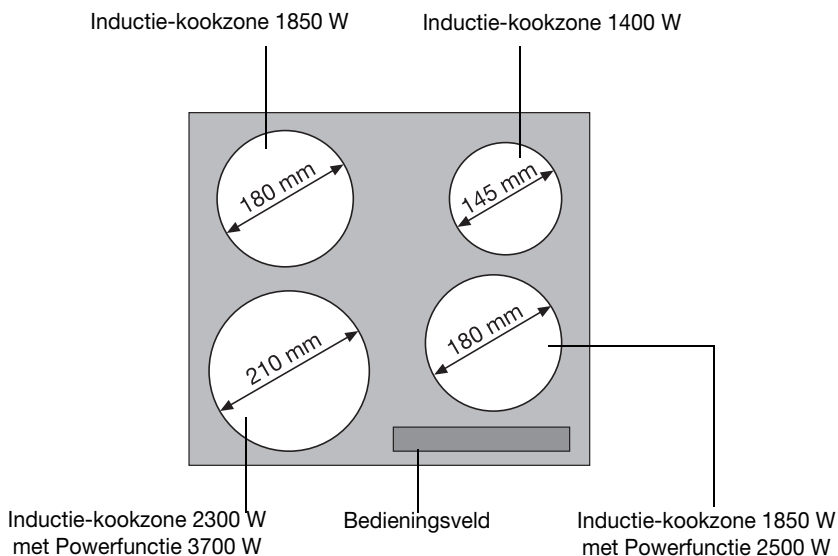

Uitrusting bedieningsveld

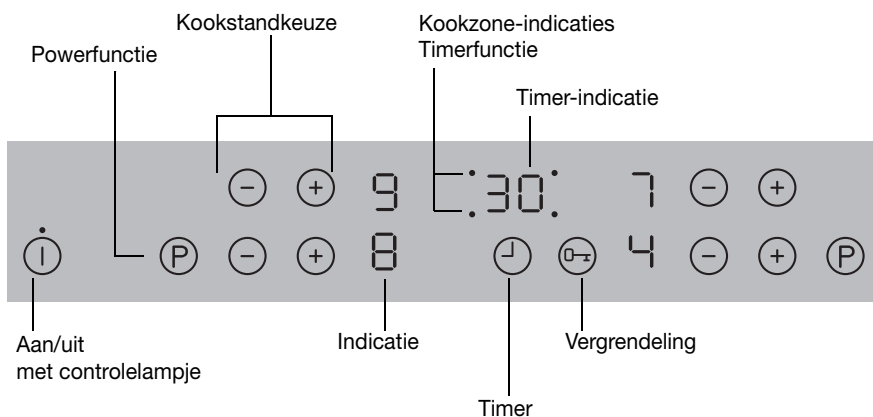

Touch-control-sensorvelden

Het apparaat wordt bediend door middel van touch-control-sensorvelden. Functies worden door het aanraken van de sensorvelden gestuurd en door indicaties en akoestische signalen bevestigd.

De sensorvelden moeten van bovenaf worden aangeraakt, zonder andere sensorvelden te bedekken.

	Sensorveld	Functie
ⓘ	Aan/uit	Apparaat in- en uitschakelen
+	Instellingen verhogen	Kookstand/Tijd verhogen
-	Instellingen verlagen	Kookstand/Tijd verlagen
⌚	Timer	Timerkeuze
🔒	Vergrendeling	Bedieningsveld ver-/ ontgrendeld
Ⓟ	Power	Powerfunctie in-/uitschakelen



Waarschuwing! Gevaar voor verbranding door afstralende warmte. Lange tijd koken op hogere kookstanden met groter kookgerei op de voorste kookzones kan tot gevolg hebben dat de sensorvelden warm worden. Sensorvelden voorzichtig aanraken.

Indicaties

	Indicatie	Beschrijving
⏻		Kookzone is uitgeschakeld
🔥	Warmhoudstand	Warmhoudstand is ingesteld.
1 - 9	Kookstanden	Kookstand is ingesteld
Ⓜ	Automatisch kookstelsysteem	Automatische kookstelsysteem is actief
⚠	Fout	Er is een storing opgetreden
👤	Panherkenning	Kookgerei is ongeschikt of te klein of er is geen kookgerei geplaatst
🔥	Restwarmte	Kookzone is nog warm
🔒	Kinderbeveiliging	Vergrendeling/kinderbeveiliging is ingeschakeld
Ⓟ	Power	Powerfunctie is ingeschakeld
-	Veiligheidsuitschakeling	Veiligheidsuitschakeling is actief

Restwarmte-indicatie



Waarschuwing! Verbrandingsgevaar door restwarmte. Na het uitschakelen duurt het nog enige tijd voordat de kookzones zijn afgekoeld. Let op de restwarmte-indicatie.



Restwarmte kan worden gebruikt voor het smelten en warmhouden van gerechten.

De **inductie-kookzones** geven de voor het koken benodigde warmte, direct aan de onderkant van de pannen af. Het glaskeramik wordt slechts door de retourwarmte van het kookgerei verwarmd.

De **koelventilator** schakelt afhankelijk van de temperatuur van de elektronika automatisch in en uit.

Bediening van het apparaat



Inductie-kookzone met daarvoor geschikte pannen gebruiken.

Apparaat in- en uitschakelen

	Bedieningsveld	Indicatie	Controlelampje
Inschakelen	2 seconden aanraken	/	brandt
Uitschakelen	1 seconde aanraken	/ geen	gaat uit



Na het inschakelen moet binnen ca. 10 seconden een kookstand of een functie worden ingesteld, anders schakelt het apparaat automatisch uit.

Kookstand instellen











	Bedieningsveld	Indicatie
Verhogen	aanraken	tot /
Verlagen	aanraken	tot
Uitschakelen	en tegelijk aanraken	







De warmhoudstand ligt tussen en . Deze stand dient voor het warmhouden van eten.

Automatisch kookstelsysteem gebruiken

Alle kookzones zijn met een automatisch kookstelsysteem uitgevoerd. Het automatische kookstelsysteem stelt de kookzone voor een bepaalde tijd op vol vermogen en schakelt vervolgens automatisch op de ingestelde kookstand terug.



Stap	Bedieningsveld	Indicatie
1.	Maximale stand instellen	 / 
2.	Kort uitschakelen	 / 
3.	 aanraken	
4.	 aanraken om de gewenste kookstand in te stellen	 tot  /  na 3 seconden 

 Wordt tijdens de kookactivering  een hogere kookstand gekozen, bijv. van  naar , wordt de kooktijd aangepast. De duur van de automatische kookactivering is afhankelijk van de ingestelde kookstand.

Kookstand	Duur van de kookactivering [min:sec]
1	0:10
2	0:10
3	0:10
4	3:10
5	5:50
6	10:10
7	2:00
8	2:30
9	2:50
0	---

Bedieningsveld vergrendelen / ontgrendelen

Het bedieningsveld kan met uitzondering van het sensorveld "Aan/Uit" op ieder gewenst moment worden vergrendeld, bijv. om het wijzigen van de instellingen als gevolg van het met een lap afnemen, te voorkomen.

	Bedieningsveld	Indicatie
Inschakelen	 aanraken	 (na 3 seconden)
Uitschakelen	 aanraken	eerder ingestelde kookstand





Als u het apparaat uitschakelt, wordt de vergrendeling automatisch uitgeschakeld.

Kinderbeveiliging gebruiken

De kinderbeveiliging voorkomt ongewenst gebruik van het apparaat.

Kinderbeveiliging inschakelen

Stap	Bedieningsveld	Indicatie/signaal
1.	ⓘ apparaat inschakelen (geen kookstand instellen)	
2.	⊕ aanraken tot het signaal klinkt	akoestisch signaal
3.	⊕ aanraken	

Apparaat wordt uitgeschakeld. Kinderbeveiliging is ingeschakeld.

Kinderbeveiliging uitschakelen

Stap	Bedieningsveld	Indicatie/signaal
1.	ⓘ apparaat inschakelen	
2.	⊕ aanraken tot het signaal klinkt	akoestisch signaal
3.	⊖ aanraken	

Apparaat wordt uitgeschakeld. De kinderbeveiliging is uitgeschakeld.

Kinderbeveiliging tijdelijk uitschakelen

De kinderbeveiliging kan op deze manier eenmalig worden uitgeschakeld; bij het volgende gebruik is de kinderbeveiliging weer actief.

Stap	Bedieningsveld	Indicatie/signaal
1.	ⓘ apparaat inschakelen	
2.	⊕ en ⊖ tegelijk aanraken	 / akoestisch signaal

Tot de volgende keer dat het apparaat wordt uitgeschakeld, kan dit normaal worden gebruikt.

Powerfunctie in-en uitschakelen

De Powerfunctie (P) geeft extra vermogen aan de inductie-kookzones, bijv. om een extra grote hoeveelheid water snel aan het koken te brengen. De Powerfunctie wordt voor een periode van 10 minuten geactiveerd. Daarna schakelt de inductie-kookzone automatisch weer op kookstand 9 in.

	Bedieningsveld	Indicatie
Inschakelen	(P) aanraken	(P)
Uitschakelen	(P) aanraken	(9)
	(-) aanraken	(9)

 Als de Powerfunctie wordt uitgeschakeld, wisselen de kookzones automatisch naar de vooraf ingestelde kookstand terug.

Power Management

De kookzones hebben een maximaal vermogen.

Wordt dit vermogen tijdens het inschakelen van de Power-functie overschreden, vermindert het Power Management de kookstand van een andere kookzones. De aanduiding van deze kookzone wisselt een minuut lang tussen de ingestelde kookstand en de maximale kookstand. Daarna wordt de werkelijke kookstand aangegeven.

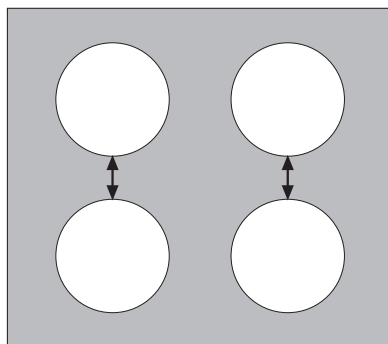



Bijvoorbeeld:

Laatste ingeschakelde kookzone	Andere kookzone		
	ingestelde kookstand	Indicatie	werkelijke kookstand
P	9	7 tijdens het verwisselen met 9	7









Timer gebruiken



Alle kookzones kunnen tegelijk een van de beide Timerfuncties gebruiken.

Functie	Vereisten	Resultaat na verloop van de tijd
Automatische uitgeschakeling	bij een ingestelde kookstand	akoestisch signaal  knippert kookzone wordt uitgeschakeld
Kookwekker	bij niet gebruikte kookzones	akoestisch signaal  knippert

-  Als een kookzone wordt uitgeschakeld, dan wordt tevens de ingestelde Timerfunctie uitgeschakeld.
-  Als additioneel bij een ingestelde kookwekker bij deze kookzone een kookstand wordt ingesteld, dan wordt de kookzone na afloop van de ingestelde tijd uitgeschakeld.

Kookzone kiezen

Stap	Bedieningsveld	Indicatie
1.	 1 x aanraken	Controlelampje van de eerste kookzone knippert 
2.	 1 x aanraken	Controlelampje van de tweede kookzone knippert 
3.	 1 x aanraken	Controlelampje van de derde kookzone knippert 
4.	 1 x aanraken	Controlelampje van de vierde kookzone knippert 

-  De kookstandindicatie van de geselecteerde kookzone dooft zolang de timertijd kan worden ingesteld.
-  Als het controlelampje langzamer knippert, verschijnt de kookstandindicatie weer en de kookstand kan weer worden ingesteld of gewijzigd.



Als meerdere Timerfuncties zijn ingesteld, dan wordt na een aantal seconden de kortste resterende tijd van alle Timerfuncties aangegeven en knippert het bijbehorende controlelampje.

Tijd instellen

Stap	Bedieningsveld	Indicatie
1.	⊖ kookzone selecteren	Controlelampje van de geselecteerde kookzone knippert
2.	⊕ of ⊖ van de geselecteerde kookzone aanraken	00 tot 99 minuten

Na een aantal seconden knippert het controlelampje langzamer.

De tijd is ingeschakeld.

De tijd geeft de resterende tijd aan (loopt terug).

Timerfunctie uitschakelen

Stap	Bedieningsveld	Indicatie
1.	⊖ Kookzone selecteren	Controlelampje van de geselecteerde kookzone knippert sneller. Resterende tijd wordt aangegeven
2.	⊖ van de geselecteerde kookzone aanraken	De resterende tijd telt terug tot 00.
	⊕ en ⊖ van de geselecteerde kookzone tegelijkertijd aanraken	00 wordt aangegeven.

Het controlelampje dooft.

De timerfunctie voor de geselecteerde kookzone is uitgeschakeld.

Tijd wijzigen

Stap	Bedieningsveld	Indicatie
1.	⊖ kookzone selecteren	Controlelampje van de geselecteerde kookzone knippert sneller Resterende tijd wordt aangegeven
2.	⊕ of ⊖ van de geselecteerde kookzone aanraken	01 tot 99 minuten

Na een aantal seconden knippert het controlelampje langzamer.
De tijd is ingeschakeld. De tijd geeft de resterende tijd aan (loopt terug).

Resterende tijd van een kookzone aangeven

Stap	Bedieningsveld	Indicatie
1.	⊖ kookzone selecteren	Controlelampje van de geselecteerde kookzone knippert sneller Resterende tijd wordt aangegeven

Na een aantal seconden knippert het controlelampje langzamer.

Akoestisch signaal uitschakelen

Stap	Bedieningsveld	Akoestisch signaal
1.	⊖ aanraken	Akoestische uitschakeling.

Akoestisch signaal gaat uit

Veiligheidsuitschakeling





Kookplaat

- Als na het inschakelen van de kookplaat niet binnen ca. 10 seconden bij een kookzone een kookstand wordt ingesteld, schakelt de kookplaat automatisch uit.
- Als een of meerdere sensorvelden langer dan circa 10 seconden door voorwerpen (pan, vatdoek enz.) worden bedekt, krijgt u een signaal te horen en wordt de kookzone automatisch uitgeschakeld.
- Wanneer alle kookzones worden uitgeschakeld, schakelt de kookplaat na ca. 10 seconden automatisch uit.

Bedieningsveld

- Indien bij uitgeschakeld apparaat een of meer sensorvelden van het bedieningsveld langer dan tien seconden worden afgedekt, klinkt een akoestisch signaal. Het signaal schakelt automatisch uit als de sensorvelden niet meer zijn afgedekt.

Inductie-kookzones

- Bij oververhitting (bijv. als gevolg van een drooggekookte pan) schakelt de kookzone automatisch uit.  wordt aangegeven. Voor het opnieuw gebruiken moet de kookzone op  gesteld worden en dient afgekoeld te zijn.
- Als hiervoor ongeschikte pannen worden gebruikt, knippert  in de indicatie en na 2 minuten schakelt de indicatie van de kookzone uit.
- Als een van de kookzones na een bepaalde tijd niet is uitgeschakeld of als de kookstand niet wijzigt, schakelt de betreffende kookzone automatisch uit.  wordt aangegeven. Voor het opnieuw gebruiken moet de kookzone op  gesteld worden.

Kookstand	Uitschakeling na
1 - 2	6 uur
3 - 4	5 uur
5	4 uur
6 - 9	1,5 uur

Tips voor koken en braden



Aanwijzing met betrekking tot acrylamide

Volgens de laatste wetenschappelijke inzichten kan een intensieve bruining van levensmiddelen, met name bij zetmeelhoudende producten, een gevaar voor de gezondheid door acrylamide veroorzaken. Om die reden adviseren wij levensmiddelen zoveel mogelijk bij lage temperaturen te bereiden en de gerechten niet te veel te bruinen.

Kookgerei voor inductie-kookzones

Materiaal kookgerei

Materiaal kookgerei	geschikt
Staal, geëmailleerd staal	ja
Gietijzer	ja
Roestvrij staal	indien door fabrikant als zodanig gekenmerkt
Aluminium, koper, messing	---
Glas, keramiek, porselein	---



Kookgerei voor inductiekookzones wordt door de fabrikant als zodanig gekenmerkt.

Geschiktheidsproef

Kookgerei is geschikt voor inductie als ...

- ... wat water op een inductiekookzone bij kookstand 9 binnen korte tijd wordt verhit.
- ... een magneet op de bodem van de pan blijft kleven.



Bepaald kookgerei kan tijdens het gebruik op inductiekookzones geluid produceren. Deze geluiden zijn geen storing van het apparaat en staan een goede werking op geen enkele wijze in de weg.

Bodem van kookgerei

De bodem van het kookgerei moet zo dik en vlak mogelijk zijn.

Grootte van de pan

Inductiekookzones passen zich tot op zekere hoogte automatisch aan de grootte van de bodem van het kookgerei aan. Het magnetische deel van de panbodem moet echter afhankelijk van de grootte van de kookzone een minimale diameter hebben.

Diameter kookzone [mm]	Minimumdiameter panbodem [mm]
210	180
180	145
145	120



Het kookgerei moet op het midden van de kookzones staan.

Tips voor energiebesparing



Kookgerei vóór het inschakelen van de kookzone plaatsen.

Kookgerei, indien mogelijk, altijd met een deksel afsluiten.

Toepassingsvoorbeelden voor het koken

De gegevens in de volgende tabel dienen slechts als richtlijn.

Kook-stand	Kook-proces	Geschikt voor	Duur	Aanwijzingen/tips
0		uit-stand		
1	Warm houden	Warm houden van gare gerechten	Naar behoefte	Afdekken
1-2	Smelten	Hollandaisesaus, smelten van boter, chocolade, gelatine	5-25 min.	Tussendoor omroeren
	Stollen	Schuimomelet, bouillon met ei	10-40 min.	Met deksel bereiden
2-3	Wellen	Wellen van rijst en melkgerechten Verhitten van kant-en-klaar-gerechten	25-50 min.	Minimaal dubbele hoeveelheid vloeistof aan de rijst toevoegen, melkgerechten tussendoor roeren
3-4	Stomen Stoven	Stoven van groente, vis Vlees sudderen	20-45 min.	Bij groente weinig vocht toevoegen (een paar eetlepels)
4-5	Koken	Koken van aardappels	20-60 min.	Weinig vloeistof gebruiken, bijvoorbeeld: max. $\frac{1}{4}$ l water per 750 g aardappels
		Koken van grotere hoeveelheden, eenpansgerechten en soep	60-150 min.	Tot 3 l vloeistof plus ingrediënten
6-7	Zacht braden	Schnitzel, cordon bleu, karbonade, gehaktballen, braadworst, lever, roux, eieren, omelets, olieballen	Voortdurend bakken	Tussendoor keren
7-8	Sterk braden	Aardappel koekjes, lendestukken, steaks, pannenkoeken	5-15 min. per pan	Tussendoor keren
9	Aan de kook brengen Aanbraden Frituren	Aan de kook brengen van grotere hoeveelheden water, pasta koken, aanbraden van vlees (goulash, stoofvlees), frituren van patates frites		

De Powerfunctie is geschikt voor het koken van grote vloeistofhoeveelheden.

Reiniging en onderhoud



Voorzichtig! Verbrandingsgevaar door restwarmte.



Let op! Bijtende en schurende schoonmaakmiddelen beschadigen het apparaat. Schoonmaken met water en handafwasmiddel.



Let op! Resten van schoonmaakmiddelen beschadigen het apparaat. Verwijder resten met water en handafwasmiddel.

Reinig het apparaat na ieder gebruik

1. Maak het apparaat schoon met een vochtige doek en een klein beetje handafwasmiddel.
2. Wrijf het apparaat droog met een schone doek.

Verwijder verontreinigingen

1. Plaats een glasschraper schuin op het glaskeramische vlak.
2. Verwijder verontreinigingen door de schraper over het oppervlak te laten glijden.
3. Maak het apparaat schoon met een vochtige doek en een klein beetje handafwasmiddel.
4. Wrijf het apparaat droog met een schone doek.

Soort vervuiling	verwijderen		
	direct	bij afgekoeld apparaat	met
Suiker, suikerhoudende gerechten	ja	---	Glasschraper*
Kunststoffen, aluminiumfolies	ja	---	
Kalk- en watersporen	---	ja	Speciaal schoonmaakmiddel voor glaskeramiek of roestvrij staal*
Vetspatten	---	ja	
metaalachtig glanzende verkleuringen	---	ja	

* Glasschrapers en speciale schoonmaakmiddelen voor glaskeramiek of roestvrij staal zijn verkrijgbaar in de vakhandel.



Hardnekkige verontreinigingen verwijderen met een speciaal schoonmaakmiddel voor glaskeramiek of roestvrij staal.



Krassen of donkere vlekken in het glaskeramiek kunnen niet meer worden verwijderd, zij hebben echter geen invloed op het functioneren van het apparaat.

Wat is er aan de hand als ...

Storing	Mogelijke oorzaak	Oplossing
De kookzones kunnen niet worden ingeschakeld of werken niet	Sinds het inschakelen van het apparaat zijn meer dan 10 seconden verstreken	Apparaat opnieuw inschakelen.
	De vergrendeling is ingeschakeld (L)	Vergrendeling uitschakelen (zie hoofdstuk "Bedieningsveld vergrendelen/ontgrendelen")
	De kinderbeveiliging is ingeschakeld (L)	Kinderbeveiliging deactiveren (zie hoofdstuk "Kinderbeveiliging")
	Er zijn meerdere sensorvelden tegelijk aangeraakt	Raak slechts één sensorveld tegelijk aan
	Veiligheidsuitschakeling is geactiveerd	Eventueel op het bedieningsveld liggende voorwerpen (pan, vaatdoek o.i.d.) verwijderen. Apparaat opnieuw inschakelen
De restwarmte-indicatie geeft niets aan	De kookzone is slechts kort gebruikt en is daarom nog niet heet	Neem contact op met de klantenservice wanneer de kookzone toch heet is.
De automatische kookactivering schakelt niet in	De kookzone heeft nog een restwarmte (H)	De kookzone laten afkoelen
	De hoogste kookstand is ingesteld (9)	De hoogste kookstand heeft hetzelfde vermogen als het automatische kookstelsel
Herhaalde signaaltoon (6x), het apparaat schakelt uit	Een of meerdere sensorvelden zijn langer dan 10 seconden bedekt	Sensorvelden vrij maken
Er gaat een geluidssignaal af als het apparaat is uitgeschakeld	Het bedieningspaneel wordt geheel of deels door voorwerpen afgedekt	Verwijder de voorwerpen
Een zoemer is hoorbaar en het apparaat wordt automatisch ingeschakeld en na 5 sec. weer uitgeschakeld, na 5 sec. klinkt nogmaals een zoemer.	Het sensorveld Aan/Uit wordt geblokkeerd, bijv. door een doek	Geen voorwerpen op het bedieningsveld leggen
De indicatie wisselt tussen twee kookstanden	Power-Management reduceert het vermogen van deze kookzone	Zie hoofdstuk "Powerfunctie in-/uitschakelen"

Storing	Mogelijke oorzaak	Oplossing
F knippert	Ongeschikt kookgerei	Geschikt kookgerei gebruiken
	Geen kookgerei op de kookzone	Kookgerei plaatsen
	De diameter van de bodem van het kookgerei is te klein voor de kookzone	Op een kleinere kookzone plaatsen Geschikt kookgerei gebruiken
- brandt	Oververhittingbeveiliging van de kookzone is geactiveerd	Kookzone uitschakelen Kookzone nogmaals inschakelen
	De beveiligingsuitschakeling is geactiveerd.	Kookzone uitschakelen Kookzone nogmaals inschakelen
E en nummer wordt aangegeven	Fout in de elektronica	Apparaat een aantal minuten van de voeding scheiden (zekering uit de huisinstallatie nemen) Als na het inschakelen de fout E nogmaals wordt aangegeven, contact opnemen met de servicedienst
E en een minteken wordt weergegeven	Te sterke lichtinval op het bedieningspaneel, bijvoorbeeld fel zonlicht	Verduister kort het bedieningspaneel, bijvoorbeeld met de hand. Er gaat een geluidssignaal af en het apparaat wordt uitgeschakeld. Schakel het apparaat weer in.

Wanneer u de storing niet kunt verhelpen met de hierboven gegeven aanwijzingen, neem dan contact op met uw vakhandel of met onze service-afdeling.



Waarschuwing! Reparaties aan het apparaat mogen alleen door vakmensen worden uitgevoerd. Onvakkundige reparaties kunnen tot aanzienlijke risico's voor de gebruiker leiden.



Bij een onjuiste bediening wordt het bezoek van de servicetechnicus ook tijdens de garantieperiode in rekening gebracht.

Afvalverwerking



Verpakkingsmateriaal

De verpakkingsmaterialen zijn niet schadelijk voor het milieu en herbruikbaar. De kunststoffen hebben de volgende aanduidingen, bijv. >PE<, >PS<, enz. Verwijder de verpakkingsmaterialen in overeenstemming met de aanduiding bij de gemeentelijke inzamelplaatsen in de daarvoor bestemde containers.



Oud apparaat verwijderen

Het symbool  op het product of op de verpakking wijst erop dat dit product niet als huishoudafval mag worden behandeld. Het moet echter naar een plaats worden gebracht waar elektrische en elektronische apparatuur wordt gerecycled. Als u ervoor zorgt dat dit product op de correcte manier wordt verwijderd, voorkomt u mogelijk voor mens en milieu negatieve gevolgen die zich zouden kunnen voordoen in geval van verkeerde afvalbehandeling. Voor meer details in verband met het recyclen van dit product, neemt u het best contact op met de gemeentelijke instanties, het bedrijf of de dienst belast met de verwijdering van huishoudafval of de winkel waar u het product hebt gekocht.

Montageaanwijzing

Veiligheidsvoorschriften

De in het land van gebruik geldende wetgeving, verordeningen, richtlijnen en normen dienen te worden nageleefd (veiligheidsvoorschriften, vakkundige recycling volgens de voorschriften, enz.).

De montage mag slechts door een gekwalificeerd technicus worden uitgevoerd.

De minimumafstanden tot andere apparaten en meubelen dienen in acht te worden genomen.

De aanraakbeveiliging dient met de inbouw te zijn gewaarborgd; lades mogen bijvoorbeeld alleen met beschermplaat direct onder het apparaat worden gemonteerd.

De naden op het werkblad dienen met een geschikt afdichtingsmateriaal tegen vocht te worden beschermd.

De dichting zorgt voor een naadloze aansluiting tussen apparaat en werkblad.

Tussen het apparaat en het werkblad mag geen siliconendichtmiddel worden aangebracht.

De onderkant van het apparaat aan de binnenzijde tegen damp en vochtigheid beschermen, bijv. tegen een afwasautomaat of een oven.

Voorkom het plaatsen van het apparaat direct naast deuren of onder ramen. Openklappende deuren en openspringende ramen kunnen anders het kookgerei van de kookplaat stoten.



WAARSCHUWING!

Risico op verwonding door elektrische stroom.

- Op de netaansluitklem staat spanning.
- Netaansluitklem spanningvrij maken.
- Houd u aan het aansluitschema.
- Houd u aan de veiligheidsvoorschriften met betrekking tot elektrotechniek.
- Garandeer de contactbescherming door vakkundige inbouw.
- Laat de elektrische aansluiting uitvoeren door een erkend installateur.



LET OP!

Beschadigingen door elektrische stroom.

Loszittende en onvakkundig aangebrachte stekkerverbindingen kunnen oververhitting van de aansluiting veroorzaken.

- Klemaansluitingen vakkundig uitvoeren.
- Zorg ervoor dat het snoer niet wordt belast door trekken.

- Bij een aansluiting met 1- of met 2-fasen dient steeds de juiste en passende netaansluiting van het type H05BB-F Tmax 90° (of hoger) te worden ingezet.
- Als de aansluitkabel van dit apparaat beschadigd is, moet deze door een speciale aansluitkabel (type H05BB-F Tmax 90°; of hoger) worden vervangen. Deze is verkrijgbaar bij de service-dienst.

In de elektrische installatie moet een inrichting worden aangebracht, die het mogelijk maakt het apparaat met een contactopeningswijdte van min. 3 mm met alle polen van het net te scheiden.

Geschikte scheidingsinrichtingen zijn bijv. automatische zekeringen (schroefzekeringen moeten uit de fitting geschroefd worden), aardlekschakelaar en veiligheidsschakelaars.

Service

Controleer bij technische storingen eerst of u met behulp van de gebruiksaanwijzing (hoofdstuk „Wat te moet doen als...“) het probleem zelf kunt oplossen.

Wanneer u het probleem niet kunt oplossen, neemt u contact op met onze service-afdeling.

Om u snel te kunnen helpen, hebben wij de volgende gegevens nodig:

- Modelaanduiding
- Productnummer (PNC)
- Serienummer (S-No.)
(u vindt deze nummers op het typeplaatje)
- Soort storing
- Eventuele foutmelding die het apparaat aangeeft
- cijfer- of lettercombinatie bestaande uit drie posities, van de glaskeramische industrie

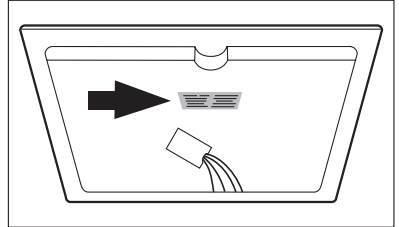

Om ervoor te zorgen dat u de benodigde nummers van uw apparaat bij de hand heeft, raden wij u aan deze hier te noteren:

Modelaanduiding:

PNC:

S-No:

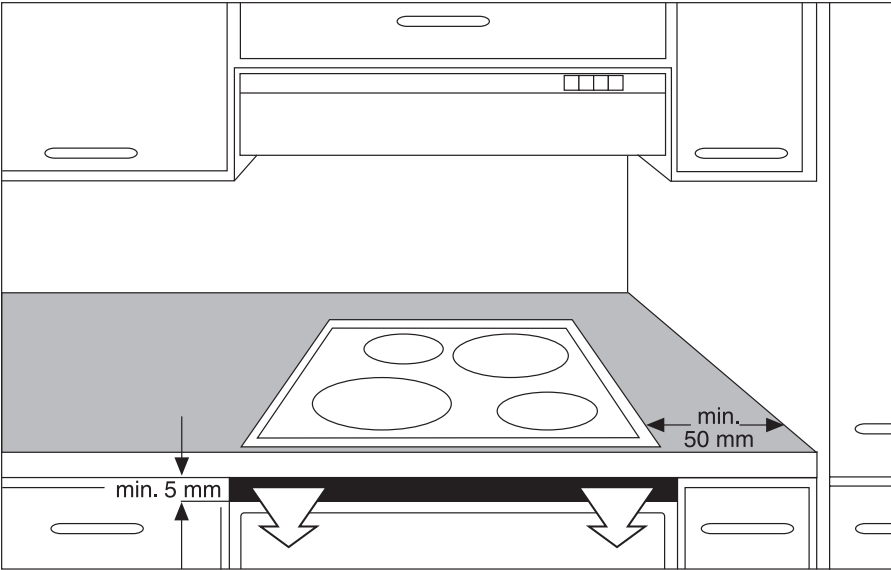
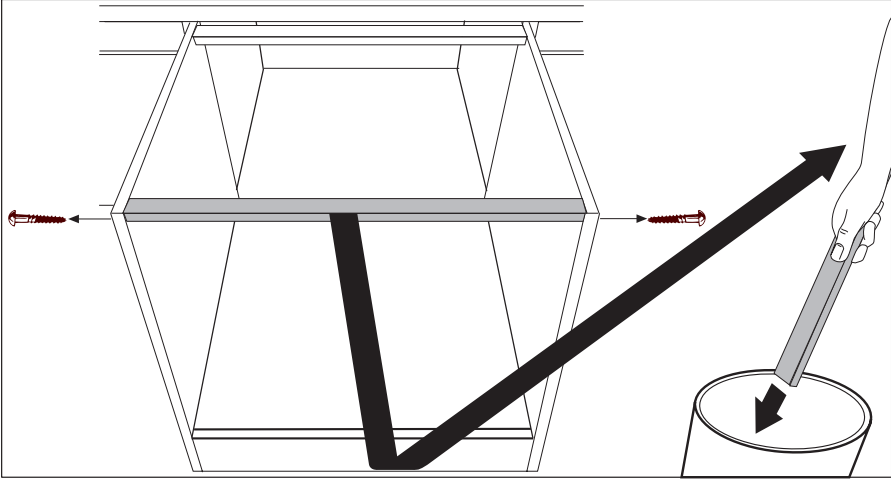

Montaje / Montage / Montering

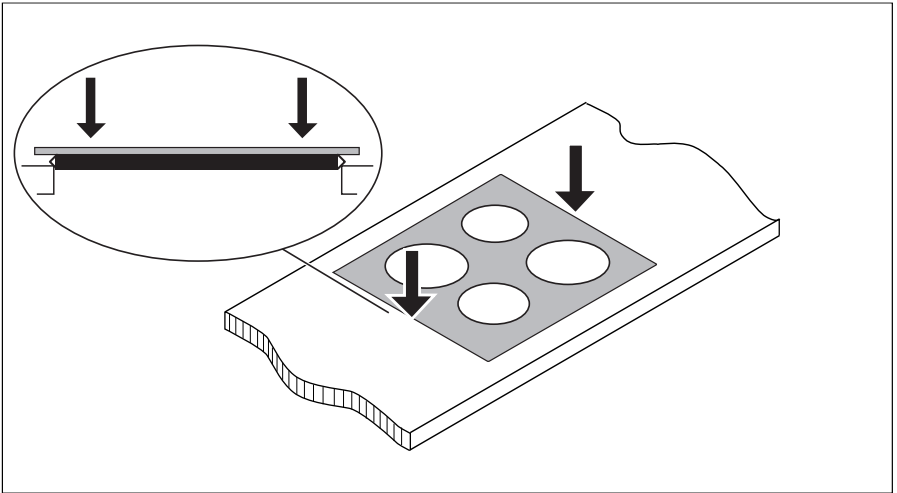
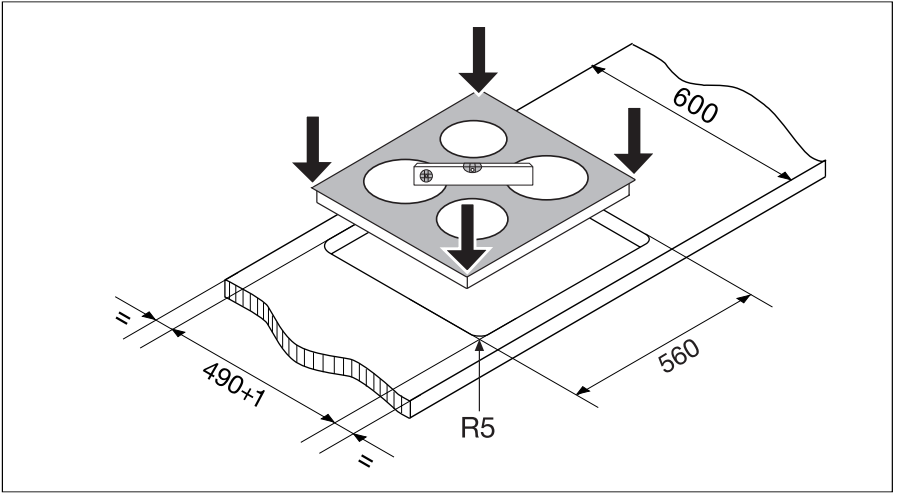

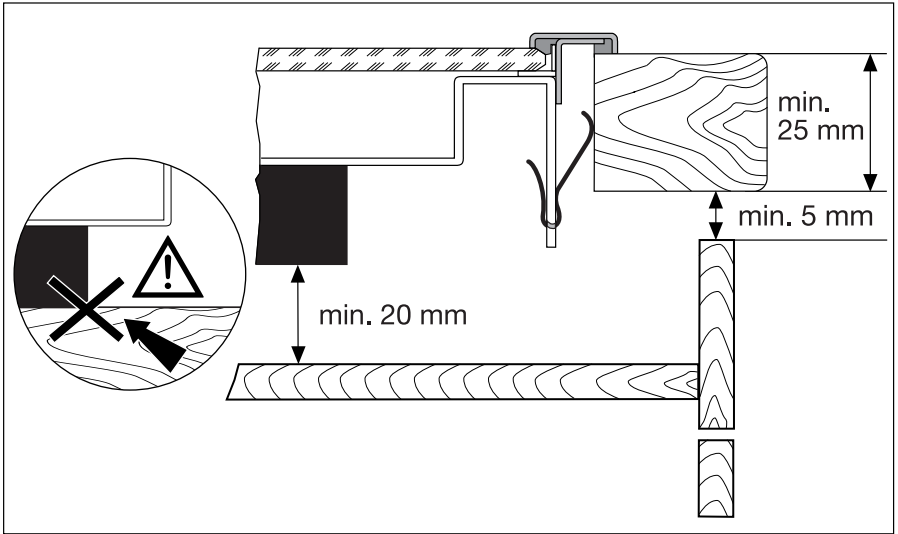



Placa de características / Typeplaatje / Typeskilt

Modell ZKT651DX		Prod.Nr. 949 592 235	
Typ 55GAD80AG	230 V	50 Hz	Induction 7,1 kW
Made in Germany	Ser.Nr.	7,1 kW	
Zanussi	CE 		

822 925 793-A-010206-01

ZANUSSI

Salvo modificaciones
Wijzigingen voorbehouden
Ret til ændringer uden varsel forbeholdes

 ***From the Electrolux Group. The world's No. 1 choice.***

The Electrolux Group is the world's largest producer of powered appliances for kitchen, cleaning and outdoor use. More than 55 million Electrolux Group products (such as refrigerators, cookers, washing machines, vacuum cleaners, chain saws and lawn mowers) are sold each year to a value of approx. USD 14 billion in more than 150 countries around the world.