

A 63270 GT

Gebrauchsanleitung
Manual de suario
Notice d'utilisation
Gebruiksaanwijzing

PERFEKT IN FORM UND FUNKTION

AEG

Electrolux

Inhalt

Technische Daten	2	Ein-/Ausschalten	5
Sicherheitshinweise	3	Tägliche Benutzung	5
Produktbeschreibung	3	Reinigung und Pflege	6
Schalttafel	4	Nützliche Hinweise und Tipps	7
Aufstellung	4	Was ist zu tun, wenn...	8
Erste Benutzung	4	Kundendienst und Reparaturen	9



Entsorgung

Sie tragen mit der Sicherstellung der korrekten Entsorgung des Produkts dazu bei, potentielle Schäden für die Umwelt und menschliche Gesundheit zu vermeiden.

Das Symbol auf dem Produkt deutet darauf hin, dass dieses Produkt nicht als Hausmüll behandelt werden darf, sondern einer geeigneten Sammelstelle für das Recycling von elektrischen und elektronischen Geräten zugeführt werden muss. Eine genauere Auskunft über das Recycling dieses Produkts erhalten Sie von Ihrem zuständigen Stadtamt, Ihrem kommunalen Abfallwirtschaftsbetrieb oder Ihrem Fachhändler, wo Sie das Gerät gekauft haben.

Technische Daten

Modell		BMI265 A 63270 GT
Volumen (brutto)	l	261
Volumen (netto)	l	255
Höhe	cm	87,6
Breite	cm	119
Tiefe	cm	66,5
Gewicht	Kg	57
Energieverbrauch in /24 Stunden	kWh/24h	0,482
Gefrierkapazität	kg/24h	27
Gefrierhaltezeit	Stunden	50
Nennleistung	Watt	100
Spannung	Volts	230
Klimaklasse		SN-T



Sicherheitshinweise

Bevor Sie aber das Gerät aufstellen und benutzen, sollten Sie diese Gebrauchsanweisung aufmerksam durchlesen. Sie enthält Sicherheitsmaßnahmen, Hinweise, Informationen und Ideen. Wenn das Gerät nach den hier beschriebenen Anweisungen benutzt wird, wird es zu Ihrer größten Zufriedenheit einwandfrei funktionieren.

Diese Hinweise dienen Ihrer Sicherheit. Sie müssen diese aufmerksam durchlesen, bevor Sie das Kühlgerät aufstellen oder benutzen.

- Benutzen Sie das Gefriergerät nur zur Lagerung von eingefrorenen Lebensmitteln, zum Einfrieren von frischen Lebensmitteln und zur Zubereitung von Eiswürfeln.
- Nehmen Sie Eiswürfel oder Speiseeis sofort nach der Entnahme aus dem Gefriergerät nicht gleich in den Mund, weil diese Frostbrand verursachen können.
- Gestatten Sie den Kindern nicht, im Inneren des Gefriergeräts zu spielen oder sich dort zu verbergen, weil sie daraus möglicherweise nicht herauskommen und ersticken könnten.
- Bewahren Sie keine Glasbehälter mit Flüssigkeit im Gefriergerät auf, weil der Glasbehälter platzen kann.
- Sorgen Sie dafür, dass das Gefriergerät nicht auf dem Stromkabel aufgestellt wird.
- Vor der Instandhaltung oder Reinigung muss das Gerät vom Stromnetz getrennt werden (Netzstecker aus der Steckdose ziehen).
- Im Inneren des Geräts dürfen keine Elektrogeräte (z.B. Eismacher) betrieben werden.

- In Ihrem Gefriergerät kommt ein umweltfreundliches Gas - Isobutan - R600a) - zur Anwendung. Allerdings ist Vorsicht geboten, weil Isobutan entzündlich ist. Daher ist es wichtig, dafür zu sorgen, dass die Rohrleitung des Kühlmittels nicht beschädigt ist.

Diese Gebrauchsanweisung sollte auf einem sicheren Ort aufbewahrt werden, damit sie in Zukunft jederzeit zum Nachschlagen bereitsteht.

Produktbeschreibung

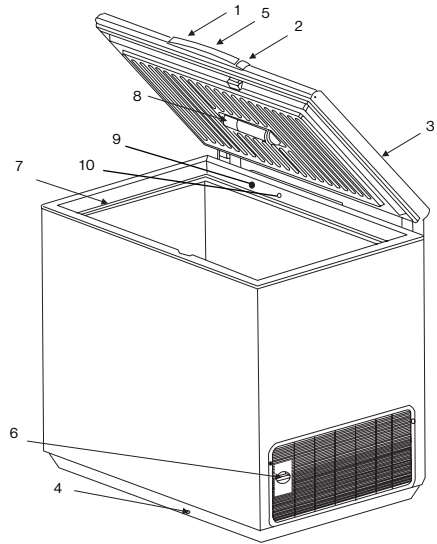

1. Deckelgriff
2. Sicherheitsschloss
3. Dichtung
4. Schmelzwasserabfluss
5. Schalltafel
6. Thermostatknopf:
Temperatureinstellung
7. Oberkante
8. Licht
9. Ventil: Deckel leicht wieder zu öffnen
10. Low Frost System: Eisbildung in der Tiefkühltruhe wird um 80 % gesenkt

Schalttafel

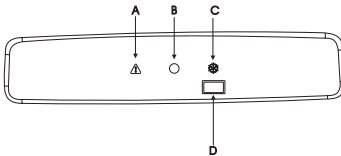

- A. Rotes Licht: Leuchtet, wenn die Temperatur im Gefriergerät nicht tief genug ist.
- B. Grünes Licht: Leuchtet, wenn das Gerät eingeschaltet ist.
- C. Gelbes Licht: Leuchtet, wenn die Super Freeze Funktion eingeschaltet ist.
- D. Super Freeze Knopf: Schaltet die Super Freeze Funktion für größere Mengen an frischen Lebensmitteln ein und aus und schaltet die Alarmglocke aus

Aufstellung

- Warten Sie nach dem Auspacken mindestens 2 Stunden, bevor Sie das Gefriergerät an das Stromnetz anschließen, um sicherzustellen, dass der Kühlmittelkreis einwandfrei arbeitet.
- Stellen Sie das Gefriergerät in einem trockenen, gut belüfteten Raum auf. Meiden Sie bei der Auswahl des Aufstellungsortes die Nähe von Wärmequellen oder direkte Sonnenbestrahlung.
- Die Raumtemperatur sollte der Klimaklasse entsprechen, für die das Gefriergerät ausgelegt ist (siehe Kapitel "Technische Daten").
- Stellen Sie das Gefriergerät waagrecht auf eine feste Oberfläche so auf, dass das Gerät auf allen vier Füßen steht.
- Für den optimalen Betrieb und zur Vermeidung von Schäden bei der

Öffnung des Deckels muss ein Abstand von jeweils 5 cm von den angrenzenden Wandflächen freigelassen werden.

- Bevor Sie das Gefriergerät an die Stromversorgung anschließen, prüfen Sie, ob die Netzspannung und die Spannungsangabe im Kapitel "Technische Daten" unter "Spannung" übereinstimmen.



Gefahr!

- Achten Sie darauf, dass das Gefriergerät nicht auf dem Stromkabel steht.
- Auf keinen Fall am Netzkabel ziehen, wenn das Gefriergerät aus einer Ecke herausgenommen werden soll.
- Das Netzkabel darf nur durch qualifiziertes Personal eines Fachreparaturbetriebs ausgewechselt werden.
- Sorgen Sie dafür, dass der Netzstecker nicht durch die Rückwand des Gefriergeräts zusammengedrückt oder beschädigt wird.
- Sorgen Sie für ausreichende Belüftung in der Umgebung des Geräts.
- Elektrische Arbeiten zur Aufstellung dieses Geräts dürfen nur durch einen qualifizierten Elektriker ausgeführt werden.



Achtung! Dieses Gerät muss geerdet werden.

Erste Benutzung

- Vor dem ersten Gebrauch muss das Innere des Kühlgeräts erst gereinigt werden (siehe Kapitel "Reinigung und Pflege").
- Schließen Sie das Kühlgerät an das Stromnetz an.

- Das grüne Kontrolllicht leuchtet auf.
- Das rote Kontrolllicht leuchtet ebenfalls auf und die Alarmglocke ertönt, weil die Temperatur im Inneren des Kühlgeräts für die Einlagerung von Lebensmitteln nicht tief genug ist.
- Drücken Sie den Knopf D und schalten Sie damit die Alarmglocke aus. Das rote Kontrolllicht erlischt im Normalfall erst nach einigen Stunden.
- Lagern Sie erst dann Lebensmittel in das Gefriergerät ein, wenn das rote Kontrolllicht erloschen ist.

Ein-/Ausschalten

Schalten Sie das Gefriergerät ein

- Drehen Sie den Thermostatendrehknopf in eine Stellung zwischen ❄️ und ❄️.

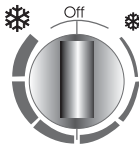

Schalten Sie das Gefriergerät aus

- Drehen Sie den Thermostatendrehknopf in die Aus-Stellung.

Tägliche Benutzung

Temperatureinstellung

Die Temperatur des Gefriergeräts wird wie folgt eingestellt:

- Um eine kältere Lagertemperatur einzustellen, drehen Sie den Thermostaten-Drehknopf im Uhrzeigersinn in Richtung ❄️.

- Um eine weniger kalte Lagertemperatur einzustellen, drehen Sie den Thermostaten-Drehknopf entgegen dem Uhrzeigersinn in Richtung ❄️.

Super Freeze Funktion

Wenn mehr als 3-4 kg frisches Fleisch eingefroren werden soll, muss das Gefriergerät vorgekühlt werden.

- Drücken Sie den Knopf (D) mindestens 24 Stunden vor der Einlagerung von frischen Lebensmitteln.
- Das gelbe Kontrolllicht leuchtet auf.
- Lagern Sie die einzufrierenden Speisen in das Kühlgerät ein. Nach 52 Stunden schaltet sich diese Funktion automatisch aus und das Gerät kehrt zur normalen Lagerungstemperatur zurück. Durch wiederholtes Drücken auf den Knopf (D) kann diese Funktion jederzeit ausgeschaltet werden.

Alarm

Wenn die Temperatur des Gefriergeräts nicht tief genug ist, ertönt die Alarmglocke und das rote Kontrolllicht leuchtet auf.

- Zur Ausschaltung des Tonsignals drücken Sie bitte auf Knopf (D). Die rote Kontrollleuchte leuchtet solange, bis die Temperatur im Gefriergerät höher als die Temperatureinstellung des Thermostaten ist.

Ursachen des Alarms:

- Einlagerung von größeren Mengen von frischen Lebensmitteln.
- Öffnung des Gerätedeckels für längere Zeit.
- Fehlermeldung des Systems, siehe Kapitel "Was ist zu tun, wenn...".

Lagerkörbe

- Hängen Sie die Körbe auf die Oberkante (X) oder stellen Sie die stapelbaren Körbe in das Gefriergerät (Y).
- Drehen Sie und arretieren Sie die Griffe für diese zwei Positionen wie abgebildet.

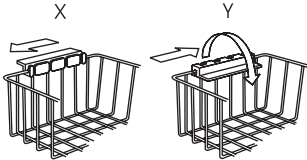

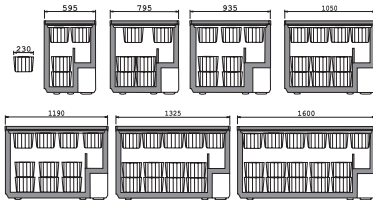

Zusätzliche Körbe sind bei Ihrem örtlichen Vertragshändler erhältlich oder können auf der Website von Electrolux bestellt werden (je nach Land unterschiedlich). Die Illustrationen auf dieser Seite zeigen, wie viele Körbe in die verschiedenen Gefriergeräte passen.



Sicherheitsschloss

Die Gefriertruhe ist mit einem Spezialschloss ausgerüstet, das unbeabsichtigtes Verschließen ausschließt. Das Schloss ist so konstruiert, dass Sie den Schlüssel nur drehen und somit den Deckel der Kühltruhe schließen können, wenn Sie zuvor den Schlüssel in das Schloss gedrückt haben.

- Drücken Sie zum Schließen der Gefriertruhe den Schlüssel sacht in das Schloss und drehen Sie ihn nach rechts auf das Symbol .
- Drücken Sie zum Öffnen der Gefriertruhe den Schlüssel sanft in

das Schloss und drehen Sie ihn nach links auf das Symbol .

Ersatzschlüssel erhalten Sie beim lokalen Kundendienst.

Bewahren Sie den Schlüssel außer Reichweite von Kindern auf.

Ziehen Sie vor der Entsorgung Ihrer alten Gefriertruhe den Schlüssel aus dem Schloss.

Öffnen und Schließen des Deckels

Der Deckel des Geräts ist mit einer dicht schließender Dichtung ausgerüstet und wird sofort nach einer Schließung keine Wiederöffnung zulassen.

- Warten Sie einige Minuten, bis sich der Deckel wieder öffnen lässt. Das Öffnen des Deckels wird durch ein Ventil erleichtert. Der Griff darf nicht mit Gewalt angezogen werden.

Reinigung und Pflege

Abtauen des Gefriergeräts

Wenn die Eisschicht eine Stärke von 10-15 mm erreicht hat, muss das Gefriergerät abgetaut werden. Wir empfehlen Ihnen, das Abtauen dann vorzunehmen, wenn im Gefriergerät wenig oder keine Lebensmittel gelagert werden.

- Trennen Sie das Gerät vom Stromnetz.
- Entleeren Sie den Inhalt des Gefriergeräts, packen Sie das Gefriergut in Zeitungspapier und bewahren Sie es an einem kalten Ort auf.
- Lassen Sie den Deckel des Geräts offen.
- Nehmen Sie den Stopfen für die Schmelzwasserableitung heraus.
- Das Schmelzwasser kann auf einem Tablett (siehe Abbildung) aufgefangen

werden. Falls Ihr Gerät damit ausgerüstet ist, verwenden Sie dazu bitte den Teiler.

- Lassen Sie die Innenflächen des Gerätes gründlich trocknen.
- Vergessen Sie nicht, den Stopfen für die Schmelzwasserableitung wieder einzusetzen.

Wichtig! Messer oder andere spitze Gegenstände dürfen nicht zur Entfernung von Eis oder Reif verwendet werden.

Reinigung

Am günstigsten ist es, die Reinigung des Gefriergeräts nach dem Abtauen vorzunehmen.

- Trennen Sie das Gerät vom Stromnetz und entfernen Sie daraus alle nicht fest eingebauten Teile.
- Für die Reinigung des Gefriergeräts verwenden Sie bitte einen nassen Tuch. Verwenden Sie dabei warmes Wasser und ein mildes, nicht aromatisiertes Reinigungsmittel.
- Vor dem Wiedereinsetzen säubern Sie die nicht fest eingebauten Teile.

Wichtig! Verwenden Sie bitte für die Reinigung Ihres Gefriergeräts niemals starke Reinigungsmittel, Scheuerpulver oder Reinigungsmittel mit Duftaroma.

Wenn das Gerät nicht benutzt wird

- Trennen Sie das Gerät vom Stromnetz.
- Nehmen Sie alle Lebensmittel aus dem Gefriergerät heraus.
- Reinigen Sie das Gefriergerät wie oben beschrieben.
- Lassen Sie den Deckel einen Spalt offen.

Ersetzen der Glühbirne

- Trennen Sie das Gerät vom Stromnetz.
- Schrauben Sie die defekte Glühbirne heraus und setzen Sie eine neue Glühbirne (max. 15W) ein.
- Schließen Sie das Gerät wieder an das Stromnetz an.

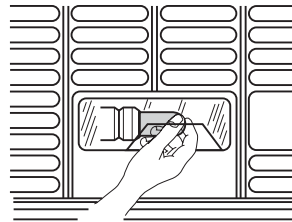

i Nützliche Hinweise und Tipps

Einfrieren von Lebensmitteln

- Vor dem Einfrieren müssen frische Lebensmittel luftdicht und feuchtigkeitsabsperrend verpackt werden, um eine Austrocknung zu vermeiden.
- Verwenden Sie immer einwandfreie Lebensmittel bester Qualität.
- Vor der Einlagerung von warmen Speisen in das Gefriergerät müssen diese erst auf Zimmertemperatur abgekühlt werden.
- Teilen Sie die Lebensmittel vor dem Einfrieren in kleinere Portionen auf. Damit wird erreicht, dass der Gefriervorgang schneller abläuft und nur die zum sofortigen Verzehr benötigte Mengen an Lebensmitteln aufgetaut werden.
- Tragen Sie auf die Verpackung der einzufrierenden Lebensmittel das Datum des Einfrierens auf.
- Stellen Sie frische, einzufrierende Lebensmittel möglichst nahe zu den

kältesten Seiten des Gefriergeräts ab und sorgen Sie dafür, dass diese nicht in direkte Berührung mit den bereits gefrorenen Lebensmittel im Gefriergerät kommen.

- Gefrorene Lebensmittel können überall im Gefriergerät gelagert werden, müssen aber mindestens 5 mm unterhalb der Oberkante gehalten werden.

Wenn der Gefriervorgang zu langsam verläuft, leidet darunter die Qualität der einzufrierenden Lebensmittel. Die Menge (in kg) an frischen Lebensmitteln, die in 24 Stunden eingefroren werden können, wird im Kapitel "Technische Daten" unter "Gefrierkapazität" angegeben.

Lebensmittellagerung

- Für frisch eingefrorene Lebensmittel: die Lagerungszeit entnehmen Sie bitte der untenstehenden Tabelle.
- Für Lebensmittel, die im tiefgekühlten Zustand gekauft wurden: beachten Sie bitte die angegebenen Verfallszeiten.
- Wenn Sie tiefgekühlte Lebensmittel einkaufen, achten Sie stets darauf, ob diese bei der richtigen Temperatur gelagert worden sind. Kaufen Sie keine Ware, die eine nasse oder verletzte Verpackung aufweist. Verstauen Sie die gekaufte Tiefkühlware so schnell wie möglich in Ihrem Gefriergerät. Wir empfehlen Ihnen, eine Isolierkühltasche für den Transport der Ware nach Hause zu verwenden.

Wichtig! Beachten Sie bitte, dass völlig oder teilweise aufgetaute Lebensmittel nicht wieder eingefroren werden dürfen. Allerdings dürfen Speisen, die durch Kochen aus aufgetauten Lebensmitteln zubereitet wurden, eingefroren werden.



Bei Stromsperre oder Ausfall des Gefriergeräts

- Öffnen Sie bitte nicht den Deckel.

Wichtig! Wenn die Stromsperre die im Kapitel "Technische Daten" unter "Haltbarkeitsdauer" angegebenen Werte übersteigt, müssen die aufgetauten Lebensmittel schnell verzehrt oder sofort gekocht und (nach Abkühlung) wieder eingefroren werden.

Was ist zu tun, wenn...

Um bei einer möglichen Betriebsstörung die Kosten eines unnötigen Besuchs in der Fachwerkstatt zu vermeiden, versuchen Sie zunächst die nachfolgenden Tipps anzuwenden:

Ihr Gefriergerät arbeitet nicht

- Ist das Gerät an das Stromnetz angeschlossen?
- Ist eine Haushaltssicherung durchgebrannt?
- Gibt es eine Stromsperre?
- Ist der Temperaturregler auf die Position AUS gestellt?

Der Alarmton ertönt weiter und/oder das rote Licht/Symbol () leuchtet

- Ist der Deckel nicht ganz geschlossen? Siehe weiter unten.
- Ist der Temperaturregler den Umgebungsbedingungen gerecht eingestellt?
- Wurde das Gefriergerät zu nahe an einer Wärmequelle aufgestellt?

Das Innenlicht geht nicht an

- Ist das Gerät an das Stromnetz angeschlossen?
- Hat sich die Glühbirne in ihrer Fassung gelockert oder ist sie ausgebrannt?

Der Motor scheint zu viel zu laufen

- Ist der Deckel nicht ganz geschlossen? Siehe weiter unten.
- Ist die Raumtemperatur höher als üblich?
- Wurde gerade eine größere Menge frischer Lebensmittel in das Gefriergerät eingelagert?
- Wird der Deckel zu oft geöffnet?
- Ist der Temperaturregler den Umgebungsbedingungen gerecht eingestellt?
- Ist die Deckeldichtung beschädigt oder deformiert?
- Gibt es ausreichenden Raum für die Luftzirkulation um das Gefriergerät herum?
- Wurde die Super Freeze Funktion versehentlich eingeschaltet?

Temperatur ist zu hoch

- Wurde gerade eine größere Menge von Lebensmitteln in das Gefriergerät eingelagert?
- Wird der Deckel zu oft geöffnet?
- Ist der Temperaturregler den Umgebungsbedingungen gerecht eingestellt?

Zu viel Eis wurde gebildet

- Ist der Deckel nicht ganz geschlossen? Siehe weiter unten.
- Wurde der Schmelzwasserabflusstopfen richtig eingesteckt?

Der Deckel schließt nicht ganz

- Gibt es zu viel Eis oder eine Verpackung, die den Deckel an einer korrekten Schließung behindern?
- Gibt es Lebensmittelverpackungen, die den Deckel blockieren?
- Ist die Deckeldichtung verschmutzt oder verklebt?
- Gibt es eine Zitterbewegung am Gefriergerät oder scheint das Gerät unstabil aufgestellt zu sein?

Der Deckel lässt sich schwer öffnen

- Ist die Deckeldichtung verschmutzt oder verklebt?
- Ist das Ventil blockiert?

Wenn Sie weitere Hilfe benötigen, wenden Sie sich bitte an Ihre örtliche Vertragswerkstatt.

Kundendienst und Reparaturen

Im Falle eines Ausfalls oder Fehlbetriebs muss Ihr Gefriergerät durch eine Electrolux Vertragswerkstatt repariert werden.

Wichtig! Unter keinen Umständen sollten Sie versuchen, das Gerät selbst zu reparieren.

Klimaklassen	Umgebungstemperaturgrenzen
SN	von +10°C bis +32°C
N	von +16°C bis +32°C
ST	von +18°C bis +38°C
T	von +18°C bis +43°C

 Dieses Gerät erfüllt die Auflagen folgender EG-Richtlinien:

73/23/EWG vom 19. 02. 1973 (Richtlinie über Niederspannungen)

89/336/EWG vom 03. 05. 1989 (einschließlich Änderungsrichtlinie

92/31/EWG - EMV-Richtlinie)

Contenido

Ficha técnica	11	Interruptor de conexión/desconexión .13
Informaciones de seguridad	12	Uso diario14
Descrizione del prodotto	12	Mantenimiento y limpieza15
Panel de mando	12	Ideas útiles16
Puesta en funcionamiento	13	Qué es lo que hay que hacer cuando..17
Primer uso	13	Mantenimiento y reparaciones18



El símbolo en el producto indica que no se lo puede tratar como residuo doméstico, debe ser trasladado al centro de residuos electrónicos. Para obtener informaciones más detalladas sobre el reciclaje de los residuos del producto, se debe establecer contactos con las autoridades locales, con los órganos locales de limpieza pública o con la tienda donde se adquirió el producto.

Ficha técnica

Modelo		BMI265 A 63270 GT
Capacidad total (bruta)	litro	261
Capacidad total (neta)	litro	255
Alto	cm	87,6
Ancho	cm	119
Fondo	cm	66,5
Peso	kg	57
Consumo 24 horas	kWh/24 horas	0,482
Capacidad de congelación	kg/24 horas	27
Tiempo de recalentamiento	horas	50
Capacidad nominal	Wattios	100
Tensión	Voltaje	230
Clase climática		SN-T



Informaciones de seguridad

Antes de poner en marcha y usar este aparato, le rogamos leer detenidamente este Manual de Instrucciones en el que se incluyen las medidas de seguridad, algunos consejos y sugerencias. Su congelador funcionará correctamente, a su plena satisfacción, si cumplirá las instrucciones.

Estas advertencias se hacen por su seguridad. Le rogamos leerlas antes de poner en marcha y comenzar a usar el aparato.

- Utilice el congelador únicamente para conservar en él alimentos congelados, congelar alimentos frescos y preparar cubos de hielo
- No consuma cubos de hielo ni helados inmediatamente después de retirarlos del congelador, porque estos pueden producir heridas.
- No permite jamás a los niños jugar, esconderse en el interior del congelador porque la puerta puede cerrarse y ellos pueden ahogarse.
- No guarde recipientes de vidrio llenos de líquidos en el congelador, porque estos pueden romperse.
- Jamás coloque el congelador sobre el cable de alimentación de la corriente eléctrica.
- Antes de reparar o limpiar, desconecte el aparato de la red eléctrica.
- No utilice en el interior del congelador otros aparatos eléctricos (p.e. una máquina para hacer helados).
- El congelador contiene isobutano (R600a), que es un gas natural, ecológico. Sin embargo el isobutano requiere cuidado, porque es inflamable. Por lo tanto hay que asegurar la integridad total, sin roturas de la tubería del congelador.

Descrizione del prodotto

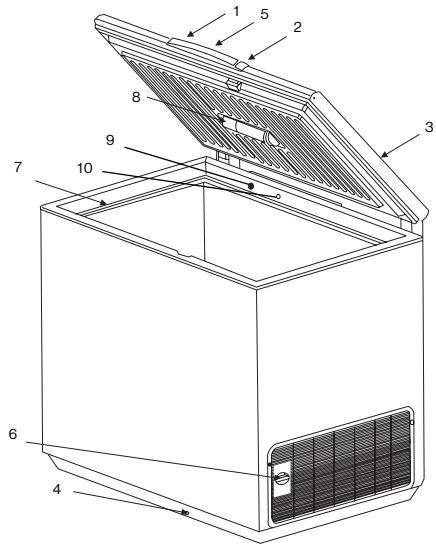

1. Tirador de la tapa
2. Cerradura de seguridad
3. Sello
4. Desagüe del agua de descongelación
5. Panel de mando
6. Botón del termostato: regulación de la temperatura
7. Borde superior
8. Luz
9. Válvula: para volver abrir con facilidad la tapa
10. El sistema hasta un 80 % reduce la formación del hielo

Panel de mando

- A. Luz de color rojo: se enciende cuando la temperatura del congelador no es suficientemente baja.
- B. Luz de color verde: se enciende cuando el aparato está conectado.
- C. Luz de color amarillo: se enciende cuando está puesta la función de Super Congelación (Super Freeze)
- D. Botón de Super Congelación (Super Freeze): conecta y desconecta la función de Super

Congelación para congelar mayores cantidades de alimentos frescos, desconecta el alarma

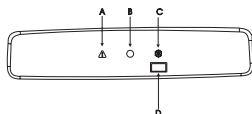

Puesta en funcionamiento

- Antes de conectar el aparato a la red eléctrica, espere al menos 2 horas, para que el congelador esté totalmente listo para funcionar.
- Colocar el congelador en un lugar seco y de buena ventilación. Evitar la proximidad de fuentes de calor y su exposición a la luz solar directa.
- La temperatura del lugar debe responder a la clase climática de su congelador. Véase el capítulo de "Datos técnicos".
- Colocar el congelador sobre una superficie horizontal y plana, con las cuatro patas apoyadas sobre el suelo.
- Para el óptimo funcionamiento y para evitar averías al abrir la tapa, dejar al menos 5 centímetros de espacio en el fondo y en la parte lateral.
- Antes de conextar el congelador a la red eléctrica, verificar si la tensión corresponde a la la tensión indicada en el título "Tensión" del capítulo "Datos técnicos".



Peligro!

- Verificar si el congelador no está colocado sobre el cable eléctrico.
- No desconectar de la corriente eléctrica tirando por el cable, ni tirar el congelador por el cable.
- Solo personal especializado debe cambiar el cable eléctrico.
- Verificar si el fondo del congelador no aprieta el cable a la pared.

- Asegurar la correcta ventilación en los alrededores del aparato.
- Cualquier trabajo eléctrico, necesario para la puesta en marcha del congelador, debe ser realizado únicamente por electricistas autorizados.



Advertencia!

Asegurar toma de tierra para el aparato.

Primer uso

- Antes del primer uso limpie el interior del congelador. Véase capítulo de "Mantenimiento y limpieza".
- Conecte el aparato a la red eléctrica.
- Se enciende la luz verde.
- Se enciende también la luz roja y suena el alarma porque en el interior del congelador la temperatura aún no es suficientemente baja para conservar alimentos congelados.
- Para desconectar el alarma pulse el botón (D). En situación normal la luz roja se apaga al cabo de algunas horas.
- Coloque alimentos en el congelador únicamente cuando se apague la luz roja.

Interruptor de conexión/ desconexión

Conexión del congelador

- Gire el botón del termostato a la posición entre ❄️ y ❄️.

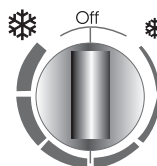

Desconexión del congelador

- Gire el botón del termostato a la posición de OFF.

Uso diario

Regulación de temperatura

Regule la temperatura del congelador de la siguiente forma:

- Si quiere ajustar una temperatura de almacenamiento más frío, gire el botón del termostato en dirección a la marcha de las agujas del reloj hacia ❁.
- Para ajustar una temperatura de almacenamiento menos frío, gire el botón del termostato en dirección contraria a la marcha de las agujas del reloj, hacia ❁.

Función de Super-Congelación (Super Freeze)

Si quiere congelar simultáneamente más de 3-4 kilogramos de alimentos frescos, debe pre-enfriar su congelador.

- Pulse el botón (D) al menos 24 horas antes de colocar los alimentos frescos en el congelador.
- Se enciende la luz verde.
- Coloque los alimentos en el congelador. Esta función se desconectará automáticamente al cabo de 52 horas y el congelador vuelve a la temperatura normal de conservación de los alimentos. Puede desconectar esta función volviendo pulsar el botón (D).

Alarma

Cuando la temperatura del congelador no es suficientemente baja, se enciende la luz roja.

- Para desconectar el alarma, pulse el botón (D). La luz roja permanece encendida mientras la temperatura del congelador sea superior a la

temperatura ajustada en el termostato.

Posibles causas del alarma:

- Gran cantidad de alimentos frescos puestos en el congelador.
- Apertura prolongada de la tapa.
- Avería del aparato. Véase el capítulo titulado "Qué hacer cuando...."

Cestos de almacenamiento

- Colgue los cestos al borde superior del congelador (X) o coloque los cestos sobrepuestos en el interior del congelador (Y).

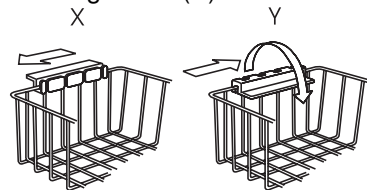

- Gire y fije los tiradores a las dos posiciones indicadas en los dibujos.



Se puede adquirir más cestos en el centro local de mantenimiento o en la página web de Electrolux (depende del país). Las ilustraciones que se ven en esta página indican el número de cestos que pueden ser colocados en los diferentes modelos de congeladores.

Cerradura de seguridad

- Meta y gire la llave en la cerradura. Las Llaves extras pueden ser adquiridas en el centro local de mantenimiento.

Importante! Mantener la llave en lugar inaccesible para los niños. Antes de poner congeladores antiguos a la basura, retirar de ellos la llave.

Apertura y cierre de la tapa

Como la tapa está provista de una empaquetadura que cierra herméticamente, después de cerrarla no se la puede abrir con facilidad.

- Espere algunos minutos antes de volver a abrirla. Una válvula facilita la reapertura de la tapa. Jamás tire violentamente el tirador.

Mantenimiento y limpieza

Descongelamiento del congelador

Cuando el espesor de la escarcha alcanza al 10-15 mm, hay que descongelar el congelador. Es recomendable descongelar el congelador cuando en su interior haya pocos alimentos.

- Desconecte el congelador de la corriente eléctrica.
- Retire los alimentos congelados del congelador, envolverlos en papel periódico y conservarlos en un lugar fresco.
- Deje abierta la tapa del aparato
- Retire el tapón del canal de desagüe
- Recoja el agua de descongelación en una bandeja, tal como se muestra en la imagen. Si hay, utilice el separador.
- Secque bien el interior del aparato

- No olvídense de volver a colocar el tapón del canal de desagüe

Importante! No utilice nunca cuchillo u otro objeto afilado para retirar el hielo o la escarcha.

Limpieza

Lo mejor hacer la limpieza después de la descongelación

- Desconecte el aparato de la red eléctrica y retire todos los accesorios sueltos
- Para limpiar el congelador utilice un paño mojado. Utilice agua caliente y un detergente suave, no aromático
- Antes de volverlos a colocar limpie también los accesorios sueltos

Importante! Para limpiar el congelador no utilice detergentes fuertes, polvos ni productos aromáticos.

Fuera de uso

- Desconecte el aparato de la red eléctrica
- Retire todos los alimentos del congelador
- Limpie el congelador según la descripción de arriba
- Deje un poco abierta la tapa

Cambio de bombilla

- Desconectar el aparato de la red eléctrica.
- Desenroscar la bombilla y cambiarla para una nueva (max. 15W).
- Volver a conectar el aparato a la red eléctrica.

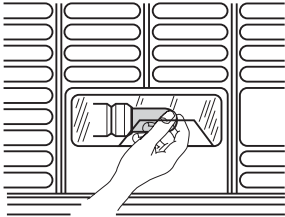

i IDEAS ÚTILES

Congelación de alimentos

- Envuelva herméticamente los alimentos frescos antes de su congelación, para impedir que se reseque.
- Congele únicamente alimentos frescos y de excelente calidad
- Deje siempre enfriar a temperatura ambiental los alimentos calientes
- Antes de congelar, reparta los alimentos en porciones menores, así será más rápida la congelación y hay que descongelar únicamente la cantidad que se consumirá al instante
- Marque en el envase la fecha de la congelación
- Coloque el alimento a congelar cerca de las frías paredes del congelador sin tocar los alimentos ya congelados en el congelador
- Es posible conservar en cualquier lugar dentro del congelador los alimentos congelados, pero deben estar al menos 5mm más abajo del borde superior.

Cuando la congelación se hace lentamente, la calidad del alimento congelado se deteriora. La cantidad de alimentos que se puede congelar en 24 horas (en kilogramos) se indica en el título de "Capacidad de congelación" del capítulo "Datos técnicos".

Conservación de alimentos

- Respecto a los alimentos congelados frescos vea la siguiente tabla sobre tiempos de conservación.
- Jamás conserve alimentos comprados ya congelados más tiempo de lo indicado en el envase
- Si compra alimentos congelados, verifique si se ha conservado en temperatura adecuada. No compre alimentos cuyo envase esté mojado o roto. Coloque los alimentos comprados lo más rápidamente posible en el congelador. Se aconseja usar bolsas térmicas para el transporte de estos alimentos a casa.

Importante! No olvide que no se debe volver a congelar alimentos total o parcialmente descongelados. En cambio los alimentos cocidos con la utilización de alimentos congelados pueden ser congelados de nuevo.

En caso de apagón

- No abra la tapa.
- Importante!** Si el período de apagón supera el período indicado en el título de "Tiempo de recalentamiento" del capítulo de "Datos técnicos", hay que consumir rápidamente el alimento descongelado o cocinarlo y así (después de su enfriamiento) volver a congelarlo.

Qué es lo que hay que hacer cuando.....

Se puede evitar gastos injustificados del taller de mantenimiento al probar primero las soluciones propuestas en adelante.

El congelador no funciona

- No está desconectado el aparato de la red eléctrica?
- No se ha roto el fusible?
- No hay apagón?
- No está en posición OFF el termostato?

Se oye el alarma acústico y se ve la luz roja (▲)

- Está totalmente cerrada la tapa? Véase más adelante.
- El termostato está ajustado correctamente a las condiciones ambientales?
- El congelador no está demasiado cerca a una fuente de calor?

No funciona la luz interna

- No está desconectado el aparato de la red eléctrica?
- Es buena la bombilla y no está mal puesta?

El motor funciona demasiado tiempo

- Está totalmente cerrada la tapa?
- La temperatura del lugar no es superior a la habitual?
- No se ha colocado en el congelador una gran cantidad de alimentos frescos?
- Últimamente no se ha abierto con demasiada frecuencia la tapa?
- El termostato está ajustado a las condiciones ambientales?
- No se ha roto o deformado la empaquetadura de la tapa?
- Hay suficiente espacio en torno al congelador para que el aire pueda circular correctamente?

- No se ha conectado accidentalmente la función de super-congelación?

La temperatura es demasiado alta

- No se ha colocado una mayor cantidad de alimentos frescos?
- No se ha abierto últimamente con mayor frecuencia la tapa?
- El termostato está ajustado de acuerdo a las condiciones ambientales?

Hay demasiado escarcha

- Está totalmente cerrada la tapa? Véase más abajo.
- Está bien puesto el tapón del canal de desagüe?

La tapa no se cierra totalmente

- No hay demasiado escarcha o un paquete de alimentos que impidan su cierre?
- No impiden el cierre de la tapa paquetes de alimentos?
- No está sucia o pegajosa la empaquetadura de la tapa?
- El congelador no está en una posición inestable?

La tapa se abre con dificultad

- No está sucia o pegajosa la empaquetadura de la tapa?
- No está obturada la válvula?

Si aún sigue necesitando ayuda, dirijase al centro local de asistencia técnica.

Mantenimiento y reparaciones

En caso de avería el congelador debe ser reparado exclusivamente en talleres autorizados de Electrolux.

Importante! En ningún caso intente reparar Usted mismo el aparato.

Clase climática	Límites exteriores de temperatura
SN	de +10°C a +32°C
N	de +16°C a +32°C
ST	de +18°C a +38°C
T	de +18°C a +43°C

Este aparato corresponde a las siguientes directivas de la UE:

 directiva de baja tensión 73/23/CEE del 19.02.1973

 directiva 89/336/CEE del 03.05.1989 (incluyendo la directiva de modificación 92/31/CEE - directiva de la compatibilidad electromagnética)

Sommaire

Caractéristiques techniques	8	Utilisation du congélateur	12
Avertissements et conseils importants	9	Entretien	12
Installation	10	Conseils	13
La description du produit	10	Anomalie de fonctionnement	14
Bandeau de commandes	11	Service après vente	14
A la première utilisation	11	Installation	15
Le thermostat	11	Branchement électrique	15



Le symbole sur le produit ou son emballage indique que ce produit ne peut être traité comme déchet ménager. Il doit être remis au point de collecte dédié à cet effet (collecte et recyclage du matériel électrique et électronique).

En procédant à la mise au rebut de l'appareil dans les règles de l'art, nous préservons l'environnement et notre sécurité, s'assurant ainsi que les déchets seront traités dans des conditions optimum. Pour obtenir plus de détails sur le recyclage de ce produit, veuillez prendre contact avec les services de votre commune ou le magasin où vous avez effectué l'achat.

Caractéristiques techniques

Modèle		BMI265 A 63270 GT
Volume(brut)	litre	261
Volume (net)	litre	255
Hauteur	cm	87,6
Largeur	cm	119
Profondeur	cm	66,5
Poids	kg	57
Consommation d'énergie /24 heures	kWh/24 heures	0,482
Pouvoir de congélation	kg/24 heures	27
Autonomie de fonctionnement (*)	heure	50
Puissance nominale	Watt	100
Tension	Volt	230
Classe		SN-T

(*) Selon la norme NF EN ISO 5155.

Lors de sa fabrication, cet appareil a été construit selon des normes, directives et/ou décrets pour une utilisation sur le territoire français.

Pour la sécurité des biens et des personnes ainsi que pour le respect de l'environnement, vous devez d'abord lire impérativement les préconisations suivantes avant toute utilisation de votre appareil.

- Pour éviter tout risque de détérioration de l'appareil, transportez-le dans sa position d'utilisation muni de ses cales de transport (selon modèle).
- Au déballage de celui-ci, et pour empêcher des risques d'asphyxie et corporel, tenez les matériaux d'emballage hors de la portée des enfants.
- Pour éviter tout risque (mobilier, immobilier, corporel,...), l'installation, les raccordements (eau, gaz, électricité, évacuation selon modèle), la mise en service et la maintenance de votre appareil doivent être effectués par un professionnel qualifié.
- Votre appareil a été conçu pour être utilisé par des adultes. Il est destiné à un usage domestique normal. Ne l'utilisez pas à des fins commerciales ou industrielles ou pour d'autres buts que ceux pour lesquels il a été conçu. Vous éviterez ainsi des risques matériel et corporel.
- Débranchez votre appareil avant toute opération de nettoyage manuel. N'utilisez que des produits du commerce non corrosifs ou non inflammables. Toute projection d'eau ou de vapeur est proscrite pour écarter le risque d'électrocution.

- Si votre appareil est équipé d'un éclairage, débranchez l'appareil avant de procéder au changement de l'ampoule (ou du néon, etc.) pour éviter de s'électrocuter.
- Afin d'empêcher des risques d'explosion et d'incendie, ne placez pas de produits inflammables ou d'éléments imbibés de produits inflammables à l'intérieur, à proximité ou sur l'appareil.
- Lors de la mise au rebut de votre appareil, et pour écarter tout risque corporel, mettez hors d'usage ce qui pourrait présenter un danger : coupez le câble d'alimentation au ras de l'appareil. Informez-vous auprès des services de votre commune des endroits autorisés pour la mise au rebut de l'appareil.
- Respectez la chaîne de froid dès l'acquisition d'un aliment jusqu'à sa consommation pour exclure le risque d'intoxication alimentaire.

Veuillez maintenant lire attentivement cette notice pour une utilisation optimale de votre appareil.



Avertissements et conseils importants

Il est très important que cette notice d'utilisation soit gardée avec l'appareil pour toute future consultation. Si cet appareil devait être vendu ou transféré à une autre personne, assurez-vous que la notice d'utilisation l'accompagne, de façon à ce que le nouvel utilisateur puisse être informé du fonctionnement de celui-ci et des avertissements s'y rapportant.

Ces avertissements sont donnés pour votre sécurité et pour celle d'autrui. Nous vous prions donc de bien vouloir les lire attentivement avant d'installer et d'utiliser l'appareil.

- Les congélateurs ménagers sont destinés uniquement à la conservation et/ou congélation des aliments et la fabrication de glaçons.
 - Ne touchez pas avec les mains humides les surfaces givrées et les produits congelés et ne consommez pas certains produits tels que les bâtonnets glacés dès leur sortie de l'appareil ; la température très basse à laquelle ils se trouvent peut provoquer des brûlures ou un arrachement de la peau.
 - Veillez à ce que les enfants ne jouent pas et ne se cachent pas à l'intérieur de l'appareil : le couvercle risque de se refermer et les enfants de s'y asphyxier.
 - Ne placez pas ni bouteilles ni boîtes de boissons gazeuses dans le congélateur, elles pourraient éclater et endommager l'appareil.
 - Assurez-vous après avoir installé l'appareil, que celui-ci ne repose pas sur le câble d'alimentation (risque de court circuit et incendie).
 - Débranchez toujours la prise de courant avant de procéder au nettoyage intérieur et extérieur de l'appareil, au remplacement de la lampe d'éclairage (pour les appareils qui en sont équipés) ou lors d'une éventuelle intervention sur votre appareil.
 - Ne faites pas fonctionner d'appareils électriques à l'intérieur de l'appareil.
 - Conformément au règlement UTE-C-73-997 de juillet 2006, seules les personnes ayant reçues une formation spécifique aux fluides inflammables peuvent intervenir sur cet appareil qui contient des hydrocarbures.
- Ce gaz est néanmoins inflammable : Pendant le transport et l'installation de votre appareil, assurez-vous qu'aucune partie du circuit n'est endommagée. Si tel est le cas :
- Evitez les flammes vives (briquet) et tout autre allumage (étincelles).
 - Aérez la pièce où se trouve l'appareil.
- Cet appareil a été conçu pour être utilisé par des adultes. Veillez donc à ce que les enfants n'y touchent pas ou qu'ils ne l'utilisent pas comme un jouet.
 - Cet appareil est lourd. Faites attention lors de son déplacement.
 - Faites très attention lorsque vous déplacez l'appareil afin de ne pas endommager des parties du circuit réfrigérant et ainsi d'éviter des risques de fuite.
 - Ne modifiez pas ou n'essayez pas de modifier les caractéristiques de cet appareil.
 - En cas de panne n'essayez pas de réparer l'appareil vous-même. Les réparations effectuées par du personnel non qualifié peuvent provoquer des dommages.
- Contactez le service vente de votre magasin vendeur et n'exigez que des pièces de rechange certifiées Constructeur.
- Votre appareil est destiné à un usage domestique normal. Ne l'utilisez pas à des fins commerciales ou industrielles ou pour d'autres buts que celui pour lequel il a été conçu.
 - Un produit décongelé ne doit jamais être recongelé.

- Suivez les indications du fabricant pour la conservation et/ou congélation des aliments.
- Dans tous les appareils de réfrigération et congélation, il y a des surfaces qui se couvrent de givre. Suivant le modèle, ce givre peut être éliminé automatiquement (dégivrage automatique) ou bien manuellement.
- N'essayez jamais d'enlever le givre avec un objet métallique, vous risqueriez d'endommager irrémédiablement l'évaporateur rendant du même coup l'appareil inutilisable. N'employez pour cela qu'une spatule en plastique.
- De même, ne décollez jamais les bacs à glaçons avec un couteau ou tout autre objet tranchant.
- Certains congélateurs sont dotés d'une serrure constituant ainsi une sécurité enfant. Veillez à garder la clé hors de la portée des enfants.
- Si vous vous débarrassez de votre appareil, veillez à détruire le système de verrouillage, ceci afin d'éviter aux enfants de s'enfermer dans le congélateur et de mettre ainsi leur vie en danger.
- Si le câble d'alimentation est endommagé ou écrasé, il peut causer un court circuit, un incendie et/ou une électrocution.
- Si la prise murale est mal fixée, ne branchez pas l'appareil (risque d'électrocution ou incendie).

Installation

- Après la livraison, attendez 2 heures avant de brancher l'appareil pour que le circuit frigorifique soit stabilisé.
- Placez votre appareil dans un local sec et bien aéré. Placez de préférence votre appareil loin d'une source de chaleur (chauffage, cuisson ou rayons solaires trop intenses).
- La température ambiante du local doit être conforme à la classe climatique prévue pour l'appareil. Voir chapitre "Caractéristiques techniques".
- Mettez le congélateur sur un sol stable et horizontal, sur lequel les quatre pieds de l'appareil prennent appui. Mettez-le de niveau et d'aplomb.
- Pour le fonctionnement optimal et pour éviter les accidents au moment de l'ouverture du couvercle, laissez au moins 5 cm d'écart sur le côté et l'arrière de l'appareil.
- Avant de raccorder l'appareil sur le secteur électrique, vérifiez que la tension est la même que celle qui figure dans le chapitre "Caractéristiques techniques" dans la rubrique "Tension".
- Assurez-vous, après avoir installé l'appareil, que celui-ci ne repose pas sur le câble d'alimentation (risque de court circuit ou incendie).
- Ne débranchez pas l'appareil en tirant sur le câble, particulièrement lorsque l'appareil est tiré de son emplacement.
- Important : en cas de dommage du câble d'alimentation, il ne doit être

remplacé que par un professionnel qualifié.

- Assurez-vous que la prise n'est pas écrasée ou endommagée par l'arrière de l'appareil. Une prise de courant endommagée peut s'échauffer et causer un incendie.
- Veillez à ce que l'air circule librement tout autour de l'appareil. Une ventilation insuffisante entraînerait un mauvais fonctionnement et des dommages sur l'appareil.
- Ne confiez les travaux électriques de votre habitation nécessaires à l'installation de votre appareil qu'à un électricien qualifié.

La description du produit

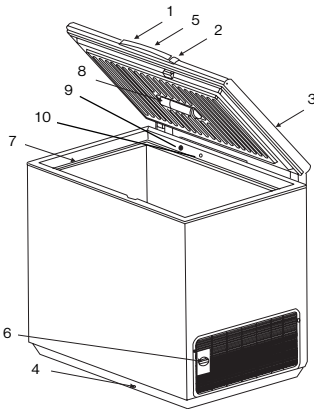

1. La poignée du couvercle
2. Serrure
3. Couvercle
4. Orifice d'évacuation de l'eau de dégivrage
5. Bandeau de commandes
6. Thermostat
7. Bord supérieur
8. Eclairage

9. Valve: réouverture facile du couvercle
10. Système de givrage contrôlé: réduit la génération de glace dans le congélateur par 80 pour cent

A la première utilisation

- L'appareil étant convenablement installé, nous vous conseillons de le nettoyer soigneusement avec de l'eau tiède et un savon inodore (produit utilisé pour la vaisselle) avant toute utilisation.

N'utilisez pas de produits abrasifs, de poudre à récurer ni d'éponge métallique.

- Branchez l'appareil.
- Le voyant vert s'allume.
- Dès que l'appareil est mis en fonctionnement, il sera en condition d'alarme : le voyant rouge alarme s'allume et un signal sonore retentit signalant que la température à l'intérieur de l'appareil est anormalement élevée.
- Pour stopper l'alarme sonore, appuyez sur la touche (D). Au rétablissement des conditions normales, le voyant rouge s'éteint.
- Attendez que le voyant rouge alarme s'éteigne avant d'introduire les denrées dans l'appareil.

Le thermostat

Mise en fonctionnement du congélateur

- Tournez le thermostat entre les positions ❄ et ❄.

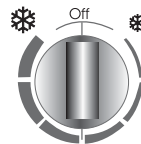

Arrêt du congélateur

- Tournez le thermostat sur la position arrêt "Off".

Utilisation du congélateur

Réglage de la température

La température à l'intérieur du congélateur est réglée par un thermostat gradué de ❄️ à ❄️❄️, la position ❄️ représentant la température la moins froide et la position ❄️❄️ représentant la température la plus froide.

- Lors de la mise en service de l'appareil, effectuez un premier réglage sur une position moyenne, en tenant compte de la remarque ci-dessous ; ensuite, seule votre expérience vous permettra de déterminer la position convenant le mieux.
- Après le chargement de l'appareil et à chaque modification du thermostat, attendez la stabilisation de la température à l'intérieur de l'appareil pour procéder, si nécessaire, à un nouveau réglage. Ne modifiez la position du thermostat que progressivement.

La température à l'intérieur de l'appareil est fonction de plusieurs facteurs, tels que la température ambiante, la quantité de denrées stockées, la fréquence d'ouverture du couvercle, etc. Prenez ces facteurs en considération lors du réglage du thermostat.

La fonction de congélation rapide

Votre appareil porte le sigle normalisé "4 étoiles", c'est à dire qu'il vous permet de congeler vous-même des denrées fraîches et des plats cuisinés et de conserver des denrées déjà congelées et surgelées.

- Le pouvoir de congélation de votre appareil, c'est à dire la quantité maximale de denrées fraîches que vous pouvez congeler par 24 heures, est indiqué sur la plaque signalétique.
- Pour congeler les denrées fraîches, appuyez sur la touche de congélation rapide 24 heures au moins avant d'introduire les produits.
- Le voyant jaune s'allume.
- Placez les denrées fraîches dans l'appareil.
- Maintenez le régime de congélation pendant 24 heures après avoir introduit les produits à congeler. La congélation rapide est enclenchée pour une période d'environ 52 heures, avec retour automatique en régime conservation à l'issue de ce laps de temps.

Il est également possible de désactiver à tout moment cette fonction manuellement. Pour cela, appuyez à nouveau sur la touche de congélation rapide.

La fonction Alarme

Le voyant rouge alarme s'allume lorsque la température s'élève anormalement à l'intérieur de l'appareil.

- Il est aussi normal que ce voyant reste momentanément allumé à la mise en service ou lorsque vous êtes amené à régler le thermostat sur un repère plus élevé. Un signal sonore retentit également.
- Appuyez sur la touche de congélation rapide pour arrêter le signal sonore.

Attendez que le voyant rouge alarme s'éteigne avant d'introduire les

denrées dans l'appareil. Si le voyant rouge reste allumé en permanence, tenez compte de l'autonomie de fonctionnement de votre appareil indiquée au chapitre "Caractéristiques techniques" et transférez les produits surgelés et congelés dans un autre congélateur.

Le voyant rouge alarme s'allume :

- lors de chargement de denrées fraîches,
- si le couvercle est resté trop longtemps ouvert,
- lors d'une anomalie de fonctionnement (voir chapitre "Anomalie de fonctionnement").

Paniers de stockage

- Les paniers sont prévus pour le stockage des aliments congelés. Les poignées peuvent être placées de deux façons différentes, comme indiqué ci-dessous.
- Selon la position des poignées, les paniers peuvent être soit posés en fond de cuve (Y) soit accrochés aux parois (X).

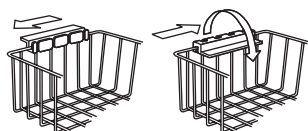

Vous pourrez vous procurer des paniers supplémentaires en les commandant auprès de votre magasin vendeur.

Les figures suivantes vous indiquent les différentes possibilités de chargement en fonction du type d'appareil.

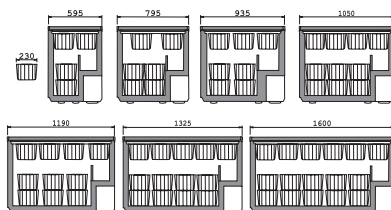

Serrure

- Insérez la clé dans la serrure et tournez-la pour enclencher la sécurité.

Important : Veillez à garder la clé hors de la portée des enfants.

Ouverture et fermeture du couvercle

Le couvercle est équipé d'un joint d'étanchéité qui empêche l'humidité de pénétrer dans la cuve et de nuire à la production de froid.

Quand le couvercle est ouvert, l'air contenu dans la cuve devient légèrement plus chaud. Dès fermeture du couvercle, l'air se refroidit immédiatement. Cela peut conduire à la création d'un vide d'air. Le couvercle est alors difficile à ouvrir juste après que vous l'ayez refermé. C'est un phénomène tout à fait normal.

- Attendez quelques minutes et le couvercle s'ouvrira sans difficulté. Ne tirez jamais violemment sur la poignée.

Entretien

Dégivrage du congélateur

La formation de givre à l'intérieur de la cuve ne peut être évitée. Le givre se forme quand l'humidité contenue dans l'air vient en contact avec les surfaces froides du congélateur. C'est pourquoi

le couvercle ne doit être soulevé qu'en cas de nécessité et ne doit jamais rester ouvert. Une mince couche de givre ne nuit pas au fonctionnement de l'appareil et peut être retirée à l'aide de la spatule livrée avec l'appareil.

Périodiquement (toutes les 2 ou 3 semaines) à l'aide de la spatule en plastique livrée avec l'appareil, grattez la mince couche de givre qui recouvre les parois. Il n'est pas nécessaire de débrancher l'appareil et d'enlever les produits contenus dans ce compartiment. Une ou deux fois par an ou quand la couche de givre ou de glace dépasse 10 à 15 mm d'épaisseur, il est recommandé de procéder au dégivrage complet. Nous vous conseillons de faire cette opération quand l'appareil est peu chargé (ou vide).

- Débranchez l'appareil.
- Sortez les produits congelés et conservez-les dans un endroit frais en les enveloppant dans plusieurs feuilles de papier journal ou mieux dans des emballages isothermes.
- Maintenez le couvercle ouvert.
- Otez le bouchon de la gouttière d'évacuation de l'eau de dégivrage.
- Placez un récipient dessous pour récupérer l'eau de dégivrage.
- Vous pouvez accélérer le dégivrage en retirant la couche de glace avec précaution à l'aide de la spatule prévue à cet effet.
- Epongez bien et séchez soigneusement les parois.
- N'oubliez pas de remettre le bouchon dans l'orifice d'écoulement de l'eau de dégivrage.

Important : N'utilisez en aucun cas de couteau ou tout autre objet

tranchant, d'objet métallique pour gratter la couche de givre, vous risquez de détériorer irrémédiablement l'évaporateur.

N'utilisez pas d'appareils électriques, d'agents chimiques, de dispositifs mécaniques ou autres moyens artificiels pour dégivrer ou accélérer le dégivrage de votre appareil. Utilisez uniquement les dispositifs préconisés dans cette notice d'utilisation.

Nettoyage

Il est recommandé de nettoyer le congélateur chaque fois que vous procédez au dégivrage complet.

- Débranchez l'appareil et videz-le de ses accessoires.
- Lavez les parois et les accessoires avec de l'eau tiède et un détergent liquide inodore (produit utilisé pour la vaisselle). Rincez et séchez soigneusement.

De nombreux détergents spécifiques pour les surfaces de cuisine contiennent des agents chimiques pouvant corroder / endommager les parties en plastique de cet appareil. Il est donc recommandé de ne laver le revêtement extérieur de cet appareil qu'avec de l'eau chaude et un petit peu de détergent liquide non agressif, pour vaisselle par exemple. Rincez et séchez soigneusement.

Lavez le joint du couvercle en caoutchouc sans omettre de nettoyer également sous le joint.

Important : N'utilisez jamais de produits abrasifs ou caustiques, ni d'éponges avec grattoir ou d'objets métalliques pour procéder au nettoyage intérieur et extérieur de votre appareil. Vous risquez de l'endommager.

En cas d'absence prolongée ou de non-utilisation

Débranchez, videz, dégivrez et nettoyez l'appareil.

Maintenez le couvercle entrouvert pendant toute la durée de non-utilisation.

Si toutefois, vous n'avez pas la possibilité de débrancher et vider l'appareil, faites vérifier régulièrement le bon fonctionnement de celui-ci et ceci en tenant compte de sa charge et de son autonomie de fonctionnement.

Remplacement de l'ampoule

- Avant de changer l'ampoule, mettez à l'arrêt l'appareil et débranchez-le.
- Dévissez l'ampoule et remplacez-la par un modèle identique (15W maxi).
- Rebranchez l'appareil.

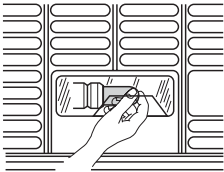

i Conseils

Congélation

Pour une bonne conservation des produits surgelés et congelés, la température à l'intérieur du congélateur doit être maintenue égale ou inférieure à -18°C .

- Enveloppez les denrées dans du papier d'aluminium ou de polyéthylène, en éliminant les bulles d'air et en fermant bien les paquets.

- Les produits destinés à la congélation doivent être frais, bien nettoyés et d'excellente qualité.
- Laissez refroidir les aliments chauds avant de les introduire dans le congélateur.
- Préparez de petites portions, de façon à faciliter la congélation et à permettre de ne décongeler que la quantité nécessaire.
- Indiquez sur chaque paquet la date de congélation, afin de pouvoir contrôler le temps de stockage.
- Evitez de placer des produits à congeler en contact avec des denrées déjà entreposées, pour éviter d'en élever la température.
- Vous pouvez stocker les produits alimentaires congelés quelque soit l'emplacement dans le congélateur, mais il doit rester au moins 5 mm entre eux et le bord supérieur du congélateur.

Respectez le pouvoir de congélation de votre appareil (c'est à dire la quantité maximale de denrées fraîches que vous pouvez congeler par 24 heures et qui figure sur la plaque signalétique).

- Le processus de congélation prend 24 heures. Il vaut mieux ne pas ajouter d'autres aliments à congeler pendant ce laps de temps.
- Ne touchez pas avec les mains humides les surfaces givrées et les produits congelés et ne consommez pas les bâtonnets glacés dès leur sortie du congélateur. La température très basse à laquelle ils se trouvent peut provoquer des brûlures ou un arrachement de la peau.
- Ne placez ni bouteilles ni boîtes de boissons gazeuses dans le

congélateur, car elles pourraient éclater.

Conservation des produits surgelés et congelés

- Repérez la date de fabrication du produit, et respectez la durée de conservation indiquée par le fabricant.
- Assurez-vous que l'emballage des aliments est intact et qu'il ne présente aucune trace d'humidité, signe d'un début de décongélation.
- Prévoyez un temps réduit au minimum pour leur transport du magasin d'alimentation à votre domicile. Utilisez des sacs isothermes (dans la mesure du possible).
- Un produit décongelé doit être consommé dans le plus bref délai et ne jamais être recongelé, sauf s'il a été cuit entre temps.
- Dès que vous constatez un début de décongélation (par ex : suite à une coupure de courant, interruption de fonctionnement de l'appareil au delà de la durée de l'autonomie de fonctionnement indiquée au chapitre "Caractéristiques techniques"), consommez les aliments le plus rapidement possible, ou recongelez-les après les avoir cuits (aliments crus).
- Evitez d'ouvrir trop souvent le couvercle de l'appareil et ne le laissez ouvert que le temps nécessaire. Une augmentation de la température peut réduire sensiblement la durée de conservation des aliments.
- Avant d'être utilisés, les aliments congelés ou surgelés doivent être décongelés dans le réfrigérateur ou

à température ambiante, selon le temps dont on dispose pour cette opération. S'il s'agit de produits minces ou divisés, placez-les directement à cuire : dans ce cas le temps de cuisson sera plus long.

En cas d'arrêt de fonctionnement

Si la panne est de courte durée, il n'y a aucun risque d'altération pour les aliments. Abstenez-vous cependant d'ouvrir le couvercle.

Si la panne doit se prolonger, transférez les produits surgelés et congelés dans un autre congélateur.

L'autonomie de fonctionnement de votre appareil est indiquée au chapitre "Caractéristiques techniques". Cette durée est sensiblement raccourcie suivant la charge de l'appareil.

Dès que vous constatez un début de décongélation, consommez les aliments le plus rapidement possible ou recongelez-les après les avoir cuits (aliments crus).

Anomalie de fonctionnement

Nous vous recommandons vivement de faire les vérifications suivantes sur votre appareil avant de faire appel à votre service après vente. Il se peut que le problème soit simple et que vous puissiez y remédier vous-même.

Le congélateur ne fonctionne pas. Vérifiez que :

- La prise est effectivement branchée.
- Le fusible n'a pas disjoncté et est en bon état.
- Il n'y a pas une coupure de courant.
- Le thermostat n'est pas sur la position arrêt.

L'éclairage intérieur ne fonctionne pas. Vérifiez que :

- L'appareil n'est pas débranché ou à l'arrêt.

- L'ampoule n'est pas défectueuse ou mal installée.

Le voyant rouge alarme s'allume et un signal sonore retentit. Vérifiez que :

- Le couvercle est correctement fermé.
- La température à l'intérieur de l'appareil n'est pas trop élevée.
- L'appareil est correctement installé (écarté d'une source de chaleur).
Il se peut qu'à la mise en service, après un dégivrage ou lors de chargement de denrées fraîches, le voyant rouge alarme s'allume.

Le compresseur fonctionne en continu. Vérifiez que :

- Le couvercle est correctement fermé.
- La température ambiante du local où est installé l'appareil n'est pas trop élevée.
- Trop de produits frais n'ont été introduits dans l'appareil.
- Le couvercle n'a pas été ouvert trop longtemps.
- La température à l'intérieur de l'appareil n'est pas trop élevée.
- Le joint du couvercle est en bon état et propre.
- L'appareil est dans une pièce où la circulation d'air est normale.
- La fonction de congélation rapide n'a pas été activée.

La température à l'intérieur de l'appareil est trop élevée. Vérifiez que :

- Trop de produits frais n'ont pas été introduits dans l'appareil.
- Le couvercle n'a pas été ouvert trop souvent.
- Le thermostat est bien réglé.

Il y a trop de givre. Vérifiez que :

- Le couvercle n'a pas été ouvert trop souvent.

- L'orifice d'évacuation de l'eau de dégivrage n'est pas obstrué.

Le couvercle ne se ferme pas correctement. Vérifiez que :

- Il n'y a pas trop de givre.
- Des aliments n'empêchent pas la fermeture correcte du couvercle.
- Le joint du couvercle est propre et en bon état.
- L'appareil est correctement installé.

Le couvercle s'ouvre difficilement. Vérifiez que :

- Le joint du couvercle est propre et en bon état.
- La valve n'est pas obstruée.

Si après toutes les vérifications, le problème persiste, contactez le service après vente de votre magasin vendeur.

Service après vente

En cas d'anomalie de fonctionnement, reportez-vous à la rubrique "Anomalie de fonctionnement". Si malgré toutes les vérifications, une intervention s'avère nécessaire, le vendeur de votre appareil est le premier habilité à intervenir. A défaut (déménagement de votre part, fermeture du magasin où vous avez effectué l'achat,...), veuillez consulter le Centre Contact Consommateurs qui vous communiquera alors l'adresse d'un service après vente.

En cas d'intervention sur votre appareil, exigez du service après vente les pièces de rechange certifiées Constructeur.

Pour les appareils commercialisés en France et installés sur le marché Français.

Installation

Placez l'appareil parfaitement d'aplomb sur une surface plane et solide.

La pièce où se trouve l'appareil ne doit pas être humide. Veillez à ce que l'air circule librement tout autour de l'appareil.

Placez de préférence votre appareil loin d'une source de chaleur (chauffage, cuisson ou rayons solaires trop intenses).

Pour le bon fonctionnement de l'appareil, il est impératif de respecter

les températures ambiantes du local où doit être placé l'appareil, suivant la classe climatique (indiquée sur la plaque signalétique) pour lequel il est prévu. Au-delà de ces températures, son fonctionnement peut s'en trouver perturbé (condensation, performances,...).

Les différentes classes climatiques existantes et les températures ambiantes correspondantes en fonction du modèle de l'appareil sont les suivantes :

Classe	Températures ambiantes de ... à ...
SN	De +10°C à +32°C
N	De +16°C à +32°C
ST	De +18°C à +38°C
T	De +18°C à +43°C

Branchement électrique

Votre appareil ne peut être branché qu'en 230 V monophasé.

Vérifiez que le compteur électrique peut supporter l'intensité absorbée e par votre appareil compte tenu des autres appareils déjà branchés.

Calibre des fusibles en ligne (un par phase) 10 A en 230 V.

Important :

L'installation doit être réalisée conformément aux règles de l'art, aux prescriptions de la norme NF.C.15100 et aux prescriptions des fournisseurs d'énergie électrique.

Utilisez un socle de prise de courant comportant une borne de mise à la terre, qui doit être obligatoirement raccordée conformément à la norme NF.C.15100 et aux prescriptions des fournisseurs d'énergie électrique ; cette prise de courant doit impérativement être accessible.

Si le câble d'alimentation est endommagé, il doit être remplacé par un câble d'alimentation certifié.

Cette opération ne peut être effectuée que par une personne habilitée, par votre vendeur ou par le fabricant.

L'appareil ne doit pas être raccordé à l'aide d'un prolongateur ou d'une prise multiple.

Vérifiez que la prise de terre est conforme aux règlements en vigueur.

Notre responsabilité ne saurait être engagée en cas d'accidents ou d'incidents provoqués par une mise à la terre inexistante ou défectueuse.

L'appareil doit pouvoir être débranché à tout moment ; il est donc nécessaire que la prise murale reste accessible une fois que l'installation est terminée.

 L'appareil est conforme aux directives CE suivantes:

- Directive CEE 73/23. du 19.02.1973. (basse tension) et modifications successives
- Directive CEE 89/336. du 03.05.1989. (y compris la directive amendée CEE 92/31 (Compatibilité Electro-magnétique) et modifications successives.
- Directive CEE 87/308. du 02.06.1987 concernant la suppression des interférences radio-électriques.

Inhoud

Technische gegevens	16	Hoofdschakelaar	18
Aanwijzingen m.b.t. de veiligheid . . .	17	Dagelijks gebruik	18
Beschrijving van het apparaat	17	Reiniging en onderhoud	19
Bedieningspaneel	17	Nuttige ideeën en tips	19
Installation	17	Als iets niet werkt...	20
In gebruik nemen	18	Service en reparatie	21



Behandeling van afval

Als u ervoor zorgt dat dit product op de correcte manier wordt verwijderd, voorkomt u mogelijk voor mens en milieu negatieve gevolgen die zich zouden kunnen voordoen in geval van verkeerde afvalbehandeling.

Het symbool op het product wijst erop dat dit product niet als huishoudafval mag worden behandeld, het moet echter naar een plaats worden gebracht waar elektrische en elektronische apparatuur wordt gerecycled. Voor meer details in verband met het recyclen van dit product, neemt u het best contact op met de gemeentelijke instanties, het bedrijf of de dienst belast met de verwijdering van huishoudafval of de winkel waar u het product hebt gekocht.

Technische gegevens

Modell		BMI265 A 63270 GT
Bruto-inhoud	liter	261
Nuttige inhoud	liter	255
Hoogte	cm	87,6
Breedte	cm	119
Diepte	cm	66,5
Gewicht	kg	57
Energiverbruik/24 uur	kWh/24 uur	0,482
Invriesvermogen	kg/24 uur	27
Bewaartijd bij stroomuitval	uur	50
Aansluitwaarde	Watt	100
Spanning	Volt	230
Klimaatklasse		SN-T



Aanwijzingen m.b.t. de veiligheid

Vooraleer u het apparaat installeert en begint om te gebruiken, leest u deze handleiding aandachtig, omdat ze belangrijke veiligheidsinstructies, voorstellen, informatie en ideeën bevat. Als u het apparaat volgens de aanwijzingen gebruikt, zal het naar uw volle tevredenheid werken.

Deze instructies delen we u voor uw eigen veiligheid mee. Lees deze aandachtig door voordat u het apparaat installeert en in gebruik neemt.

- Dit apparaat is alleen bedoeld voor het bewaren van ingevroren levensmiddelen, invriezen van levensmiddelen en voor het maken van ijsblokjes.
- Consumptie-ijs en ijsblokjes niet direct uit de vriesruimte in de mond stoppen. IJs kan verwondingen veroorzaken.
- Laat kinderen niet binnen de vrieskast spelen of zich erin te verbergen omdat het kan voorkomen dat de deur wordt dichtgesloten en ze stikken.
- Bewaar geen met vloeistoffen gevulde glazen vaten in de vrieskast, omdat deze kunnen uiteenbarsten.
- Let erop dat het apparaat niet op het aansluitsnoer staat.
- Voordat u het apparaat gaat reinigen of repareren, dient u het altijd spanningsloos te maken of de stekker uit het stopcontact te trekken.
- Gebruik geen ander elektrisch apparaat binnen het apparaat zelf (bijv. ijsmachine).
- Het koelmiddel van het apparaat is isobutaan (R600a), een milieuvriendelijk en natuurlijk gas, (R600a). Isobutaan is echter in hoge mate brandbaar. Beschadig dus het koelcircuit van het apparaat nooit.

Bewaar deze gebruiksaanwijzing goed omdat u ze later misschien nodig zal hebben.

Beschrijving van het apparaat

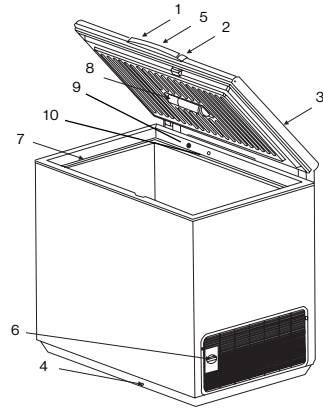

1. Het handvat van het deksel
2. Veiligheidsgrendel
3. Stempel
4. Dooiwaterafvoergootje
5. Bedieningspaneel
6. Thermostaat knop: temperatuurregeling
7. Bovenste rand
8. Verlichting
9. Ventiel: makkelijk heropenen van het deksel
10. Low-frost systeem: vermindert ijsopbouw in de vrieskast tot wel 80%

Bedieningspaneel

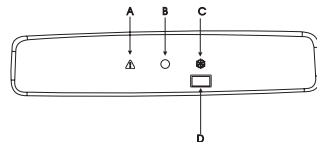

- A. Het Rode controlelampje: licht op wanneer de temperatuur in de vriezer te hoog is.
- B. Het Groene controlelampje: licht op wanneer de vriezer is aangesloten.

- C. Het Gele controlelampje: licht op wanneer de Super Freeze functie is ingeschakeld.
- D. Super Freeze knop: het schakelt de Super Freeze functie bij het invriezen van een grotere hoeveelheid van verse levensmiddelen in en uit en schakelt ook de fluitende alarmtoon uit.

Installation

- Wacht ten minste 2 uren voordat u de stekker naar het stopcontact steekt, op deze manier kunt u garanderen dat de koelcircuit volledig bedrijfsklaar is.
- Zet het apparaat naar een droge, goed beluchte kamer. Zet het apparaat liever niet in de zon of naast een warmte afgevend apparaat.
- Het apparaat moet op een plaats staan waarvan de omgevingstemperatuur overeenkomt met de klimaatklasse waarvoor het uitgevoerd is. Zie "Technische gegevens".
- Zet de vrieskast naar een waterpas, vast oppervlak, waar alle vier voeten de bodem bereiken.
- Voor een optimale werking en voor om beschadigingen bij openen van het deksel te vermijden, laat vooraan en achteraan een spleet van tenminste 5 cm.
- Vooraleer u de stekker in het stopcontact steekt, controleer of de spanning overeenkomt met de onder "Spanning" aangegeven spanning in "Technische gegevens".



Gevaar!

- Let erop dat het apparaat niet op het aansluitsnoer staat.
- Trek de stekker nooit aan het snoer en trek het apparaat zeker niet aan het snoer.
- De vervanging van het aansluitsnoer mag alleen door een erkend installateur worden uitgevoerd.
- Zorg ervoor dat het achterste deel van het apparaat het snoer niet drukt of beschadigt.
- Rond om het apparaat moet voldoende luchtcirculatie zijn.
- Elektrische reparaties in verband met de installatie van dit apparaat mogen alleen door een erkend installateur worden uitgevoerd.



Let op! Het apparaat moet worden aangesloten aan een stopcontact met randaarde

In gebruik nemen

- Vóór in gebruik nemen maak het apparaat binnen schoon. Zie "Reiniging en onderhoud".
- Sluit het apparaat aan.
- Het groene controlelampje licht op.
- Ook het rode controlelampje licht op en de alarmtoon fluit, omdat de temperatuur binnen de vrieskast te hoog is voor de levensmiddelen.
- Druk op knop (D) om de alarmtoon uit te schakelen. Het rode controlelampje wordt normaal gezien binnen enkele uren inactief
- Leg de levensmiddelen naar de vrieskast alleen als het rode controlelampje al inactief is.

Hoofdschakelaar

Het apparaat inschakelen

- Draai de knop van de thermostaat naar een positie tussen ☼ en ☼ .

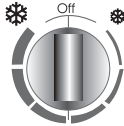

Het apparaat uitschakelen

- Draai de knop van de thermostaat naar Uit (Off) positie

Dagelijks gebruik

Temperatuurregeling

Ga voor de temperatuurregeling van het apparaat als volgt voor:

- Indien u een lagere temperatuur wilt instellen, dan draai de knop van de thermostaat in wijzerszin naar ☼ .
- Voor een minder lagere temperatuur draai de knop van de thermostaat naar de ander richting, naar ☼ .

Super Freeze functie

Indien u meer dan 3-4 kg verse levensmiddelen op één keer wilt invriezen, dan moet de vrieskast worden vooraf gekoeld.

- Druk naar de knop (D) tenminste 24 uren daarvoor dat u de verse levensmiddelen inlegt.
- Het gele controlelampje wordt actief.
- Leg de levensmiddelen naar het apparaat. Deze functie wordt na 52 uren automatisch uitgeschakeld, en de vrieskast keert terug naar de normale temperatuur. De functie kan altijd worden uitgeschakeld als u de knop (D) herhaald drukt.

Alarm

Indien de temperatuur niet laag genoeg is, dan wordt de alarmtoon actief en het rode controlelampje licht op.

- Druk op de knop (D) om het alarmsignaal uit te schakelen. Het rode controlelampje blijft lichten tot de temperatuur lager wordt dan de op de thermostaat ingestelde temperatuur.

Mogelijke redenen van een alarmsituatie:

- U hebt te veel levensmiddelen ingelegd.
- Het deksel was te lang open.
- Het systeem is defect. Zie "Problemen oplossen".

Manden

- Hang de manden aan de rand van de vrieskast (X) of plaats ze op de bodem van het apparaat (Y).

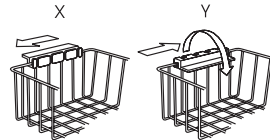

Meerdere manden kunnen worden bezorgd van de Service of op de website van Electrolux (afhankelijk van het land). De afbeeldings op deze pagina laten zien, hoeveel manden in de verschillende modellen kunnen worden geplaatst.

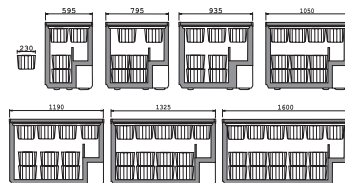

Veiligheidsgrendel

- Steek de sleutel in het slot, druk en draai.

Noodsleutels kunnen bij de Service worden bezorgd.

Let op! Houd de sleutel steeds buiten het bereik van kinderen. Verwijder de sleutel vooraleer u een oud apparaat naar andere afvalen gooit.

Het deksel openen en sluiten

Daar het deksel van een afdichting is voorzien, kan het na sluiten niet makkelijk worden geopend.

- Wacht enkele minuten tot het opnieuw wordt geopend. Een ventiel kan het openen van het deksel vergemakkelijken. Trek het handvat nooit met geweld.

Reiniging en onderhoud

Ontdooien

Als de dikte van het ijs 10-15 mm bereikt, moet het apparaat worden ontdooid. Het is nuttig om het apparaat te ontdooien als er weinig of geen levensmiddelen erin liggen.

- Trek de stekker uit het stopcontact.
- Neem de ingevroren levensmiddelen uit de vrieskast, pak ze in papier en bewaar ze in een koele ruimte.
- Laat het deksel van het apparaat open.
- Trek de stop uit het dooiwaterafvoergootje.
- Verzamel het dooiwater op een plaat, zie tekening. Gebruik de afscheider als er één bereikbaar is.
- Het ontdooien kan worden versneld als u de wanden met hulp van het meegeleverde krabbertje van het ijs bevrijdt.

- Wrijf het apparaat grondig droog.
- Vergeet niet om de stop van het dooiwaterafvoergootje terug te stekken.

Let op! Voor het verwijderen van rijp of ijs nooit een mes of andere scherpe voorwerpen gebruiken.

Reiniging

Het apparaat kan het best na het ontdooien worden gereinigd.

- Trek de stekker uit het stopcontact en neem alle beweegbare toebehoren uit.
- Gebruik een nat handdoek voor de reiniging van de vrieskast. Gebruik warm water en zachte, niet gearomatiseerde detergents.
- Reinig ook de toebehoren vooraleer ze worden teruggelegd.

Let op! Gebruik geen sterke detergents, schuurmiddelen of gearomatiseerde detergents voor de reiniging van het apparaat.

Als de vrieskast niet in gebruik is

- Trek de stekker uit het stopcontact.
- Maak de koelkast leeg.
- Schoonmaken zoals hiervoor beschreven.
- De deur een beetje open laten.

Lamp vervangen

- Trek de stekker uit het stopcontact.
- Draai de lamp los en vervang ze met een nieuwe (max. 15W).
- Steek de stekker in het stopcontact.

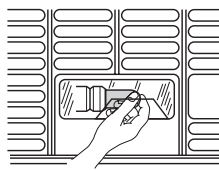

i Nuttige ideeën en tips

Invriezen van levensmiddelen

- Voor het invriezen verpak de verse levensmiddelen water- en luchtbestendig, om de uitdroging te verhinderen.
- Vries altijd alleen verse levensmiddelen van goede kwaliteit in.
- Laat het warm eten altijd naar kamertemperatuur afkoelen voor u ze naar het apparaat legt.
- Verdeel de levensmiddelen naar kleinere porties, op deze manier wordt het invriezen sneller en u moet alleen een kleinere portie laten ontdooien die u zeker zal verteren.
- Vermeld de datum van invriezen op de verpakking.
- Leg de in te vriezen levensmiddelen naast de wanden van het apparaat, zodat ze andere al ingevroren levensmiddelen niet aanraakt.
- De ingevroren levensmiddelen kunt u overal binnen het apparaat bewaren, ze moeten echter zeker tenminste 5 mm onder de bovenste rand liggen.

Indien het invriezen te langzaam loopt dan wordt de kwaliteit van de ingevroren levensmiddelen slechter. De hoeveelheid van levensmiddelen (kg) die binnen 24 uren mag worden ingevroren, is in de "Technische gegevens", bij "Invriesvermogen" vermeld.

Opslag van levensmiddelen

- Voor opslagtijden van ingevroren levensmiddelen zie het tabel onderaan.

- Gekochte ingevroren producten nooit na de houdbaarheidsdatum opslaan.
- Als u ingevroren levensmiddelen koopt, controleer altijd of deze op de juiste temperatuur waren opgeslagen. Koop nooit levensmiddelen waarvan de verpakking nat of beschadigd is. Leg de gekochte levensmiddelen zo snel mogelijk naar de vrieskast. We raden aan, om deze levensmiddelen in een geïsoleerde plastic zakje naar huis te brengen.

Let op! Vergeet niet dat de al volledig of gedeeltelijk ontdooide levensmiddelen niet mogen opnieuw te worden ingevroren. Gekookte voedsel die uit ingevroren levensmiddelen zijn gemaakt, mogen worden ingevroren.

In het geval van een stroomuitval

- Open het deksel nooit.

Let op! Indien de tijd van de stroomuitval langer duurt dan de tijd vermeld bij "max. bewaartijd bij stroomuitval" in "Technische gegevens", dan moet u de levensmiddelen zo snel mogelijk verbruiken of snel koken en (na afkoelen) opnieuw invriezen.

Als iets niet werkt...

Er kan soms een kleine storing optreden, die u zelf kunt verhelpen, hier vindt u informatie m.b.t. het opheffen van zulke kleine storingen.

Het apparaat werkt niet

- Zit de stekker in het stopcontact?
- Is de zekering in de huisinstallatie niet uitgeschakeld?
- Is er geen stroomuitval?

- Is de temperatuurregelaar niet naar Uit gesteld?

Het alarmsignaal is hoorbaar en het rode controlelampje (⚠) symbool is zichtbaar

- Is het deksel volledig gesloten? Zie onderaan.
- Is de temperatuurregelaar goed ingesteld?
- Staat het apparaat op een te warme plek?

De verlichting werkt niet

- Zit de stekker in het stopcontact?
- Is de lamp niet te los ingeschroefd of misschien kapot?

De motor werkt te veel

- Is het deksel volledig gesloten? Zie onderaan.
- De temperatuur van de kamer is hoger dan normaal?
- U wilt te veel levensmiddelen tegelijk invriezen?
- Hebt u het deksel te vaak geopend?
- Is de temperatuurregelaar goed ingesteld?
- Is de verdichting beschadigd of gedeformeerd?
- Is er genoeg plaats om het apparaat heen zodat de lucht kan circuleren?
- Hebt u de Super Freeze functie toevallig ingeschakeld?

De temperatuur is te hoog

- Hebt u niet te veel verse levensmiddelen naar de vrieskast gelegd?
- Hebt u het deksel te vaak geopend?
- Is de temperatuurregelaar goed ingesteld?

Er zijn te veel rijp en ijs

- Is het deksel volledig gesloten? Zie onderaan.
- Is de stop van het dooiwaterafvoergootje goed ingestoken?

Het deksel kan niet volledig worden gesloten

- Is er niet te veel rijp of een pak levensmiddelen die het sluiten verhinderen?
- Verhinderen de levensmiddelen het deksel?
- Is de verdichting niet vervuild of plakkerig?
- Is de vrieskast niet instabiel of waggelend?

Het deksel kan moeilijk worden geopend

- Is de verdichting niet vervuild of plakkerig?
- Is de ventiel niet verstopt?

Als u de storing niet kunt oplossen, neem dan contact op met Service.

Service en reparatie

Terwille van een blijvende veiligheid en ook om mogelijke schade te voorkomen, is het raadzaam dat reparaties uitsluitend verricht worden door een goedgekeurde Electrolux Service.

Let op! Probeer nooit, om het apparaat zelf te repareren.

www.aeg-electrolux.com

www.aeg-electrolux.de

www.aeg.com.es

www.aeg-electrolux.fr

www.aeg.nl