

FR Notice d'utilisation

2

Table vitrocéramique

USER MANUAL

ZVM660X

ZANUSSI
Get Living!

Sommaire

Consignes de sécurité _____	2	Conseils utiles _____	6
Installation _____	3	Entretien et nettoyage _____	7
Description de l'appareil _____	5	En cas d'anomalie de fonctionnement... _____	7
Utilisation de l'appareil _____	5	En matière de protection de l'environnement _____	8

Sous réserve de modifications

Consignes de sécurité

 Pour votre sécurité et le bon fonctionnement de l'appareil, lisez attentivement ce manuel avant l'installation et l'utilisation. Conservez ces instructions à proximité de l'appareil. Les utilisateurs doivent connaître parfaitement le fonctionnement et les fonctions de sécurité de l'appareil.

Avertissements importants

 **Avertissement** Cet appareil n'est pas conçu pour être utilisé par des personnes (y compris des enfants) dont les facultés physiques, sensorielles ou mentales sont réduites, ou qui manquent d'expérience et de connaissances, à moins qu'une personne responsable de leur sécurité ne les supervise ou leur donne des instructions sur la manière de l'utiliser.

Sécurité des enfants

- Cet appareil a été conçu pour être utilisé par des adultes. Veillez à ce que les enfants n'y touchent pas et ne l'utilisent pas comme un jouet.
- Ne laissez pas les emballages à portée de main des enfants. Ils pourraient s'asphyxier !
- Tenez les enfants éloignés de l'appareil pendant son fonctionnement.

Utilisation

- Retirez tous les emballages, les étiquettes et les films protecteurs de l'appareil (sauf la plaque signalétique) avant de l'utiliser pour la première fois.
- Mettez les zones de cuisson à l'arrêt après chaque utilisation.
- Risque de brûlures ! Ne posez aucun objet contenant du métal, comme les couverts et couvercles de récipients sur la table de cuisson. Ils risqueraient de s'échauffer.

 **Avertissement Danger d'incendie !** Surveillez attentivement la cuisson lors de friture dans l'huile

ou la graisse : les graisses surchauffées s'enflamment facilement.

Utilisation

- Surveillez toujours l'appareil pendant son fonctionnement.
- Votre appareil est destiné à un usage domestique normal.
- N'utilisez pas l'appareil comme plan de travail ou support.
- Ne posez pas ou ne stockez pas de liquides ou des matériaux inflammables, des objets susceptibles de fondre (plastique, aluminium) sur ou à proximité de l'appareil.
- Faites attention si vous branchez d'autres appareils électriques à des prises situées à proximité de la table de cuisson. Contrôlez que les câbles d'alimentation n'entrent pas en contact avec les surfaces brûlantes de l'appareil ou les récipients brûlants. Contrôlez que les câbles ne soient pas enchevêtrés.

Comment éviter d'endommager l'appareil

- Des objets ou des récipients de cuisson peuvent, en tombant, endommager la surface vitrocéramique.
- N'utilisez pas de récipients en fonte, ni de récipients dont le fond est endommagé et rugueux. Ils risqueraient de rayer la table de cuisson.
- Ne faites pas "brûler" les récipients et ne laissez pas le contenu s'évaporer en totalité. Cela peut entraîner des dégâts permanents des récipients et de la table de cuisson.
- Ne placez pas de plats de cuisson vides sur les zones de cuisson et ne mettez pas ces dernières en fonctionnement sans récipient.
- Ne recouvrez aucune partie de l'appareil à l'aide de feuilles d'aluminium.

 **Avertissement** Si votre table de cuisson est endommagée (éclat, fêlure,...), débranchez votre



appareil pour éviter tout risque d'électrocution et faites appel à votre Service Après-vente.

Installation

 **Avant d'installer l'appareil**, notez les données qui figurent sur la plaque signalétique :

- Désignation du modèle (Modèle)...
- Référence produit (PNC)
- Numéro de série (S. N.)

La plaque signalétique est apposée au-dessous de la table de cuisson.

Modell ZVM 660X		Prod.Nr. 949 592 734 01	
Typ 58 PEE 15 AO	220-240 V 50-60-Hz		
Made in Germany	Ser.Nr.	6,3 kW	
ZANUSSI			

Avertissement importants

 **Avertissement** Veuillez lire attentivement cette notice d'utilisation ainsi que les recommandations et les avertissements qu'elle contient avant de procéder à l'installation et à la première utilisation de l'appareil. Vérifiez que l'appareil n'a pas été endommagé pendant le transport. Ne branchez jamais un appareil endommagé. Si nécessaire, contactez le magasin vendeur. Les opérations d'installation, de branchement et de réparation sont du ressort exclusif d'un technicien qualifié. En cas d'intervention sur l'appareil, exigez du Service Après-vente des pièces de rechange certifiées constructeur.

Les appareils encastrables ne peuvent être mis en fonctionnement qu'après avoir été installés dans des meubles et des plans de travail homologués et adaptés. Ne modifiez pas ou n'essayez pas de modifier les caractéristiques de cet appareil. Cela représenterait un danger pour vous.

L'installation doit être conforme à la législation, la réglementation, les lignes directrices et les normes en vigueur dans le pays de résidence (consignes de sécurité électro-techniques et réglementation, recyclage conforme et réglementaire, etc.).

Respectez l'espacement minimal requis par rapport aux autres appareils !

La protection contre les contacts accidentels doit être assurée par le montage, par exemple les tiroirs doivent être installés uniquement avec un plancher de protection directement sous l'appareil.

Protégez l'appareil de l'humidité en plaçant un joint d'étanchéité dans les rainures du plan de travail.

Le joint comble les fentes entre le plan de travail et l'appareil.

Protégez la partie inférieure de l'appareil de la vapeur et de l'humidité émanant, par exemple, d'un lave-vaisselle ou d'un four.

N'installez pas l'appareil à proximité d'une porte ou sous une fenêtre ! Les récipients chauds sur la table de cuisson risquent de tomber lors de l'ouverture de la porte ou de la fenêtre.

 **Avertissement** Le courant électrique peut provoquer des blessures. Les opérations d'installation et de branchement doivent être réalisées par un technicien qualifié.

- La borne d'alimentation est sous tension.
- Mettez la borne d'alimentation hors tension.
- Assurez-vous que l'appareil est correctement installé de manière à éviter tout contact.
- Des connexions desserrées ou incorrectes peuvent être à l'origine d'une surchauffe des bornes.
- Le raccordement électrique ne doit être effectué que par un électricien qualifié.
- Le câble ne doit pas être tendu.
- En cas de raccordement monophasé ou biphasé, utilisez impérativement le câble d'alimentation approprié de type H05BB-F Tmax 90°C (ou plus).
- Si le câble d'alimentation est endommagé, il doit être remplacé par un câble spécial (type H05BB-F Tmax 90°C ; ou plus). Veuillez vous adresser au Service Après-vente.

Dans le cas d'une installation fixe, le raccordement au réseau doit être effectué par l'intermédiaire d'un interrupteur à coupure omnipolaire, ayant une distance d'ouverture des contacts d'au moins 3 mm.

Les dispositifs d'isolement comprennent : des coupe-circuits, des fusibles (les fusibles à visser doivent être retirés du support), des disjoncteurs de mise à la terre et des contacteurs.

Montage

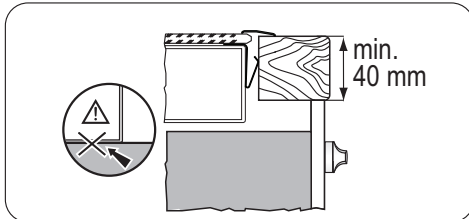
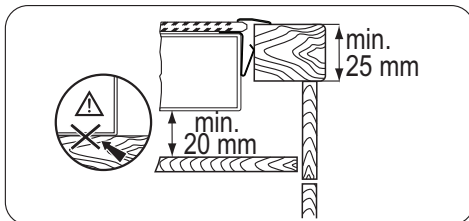
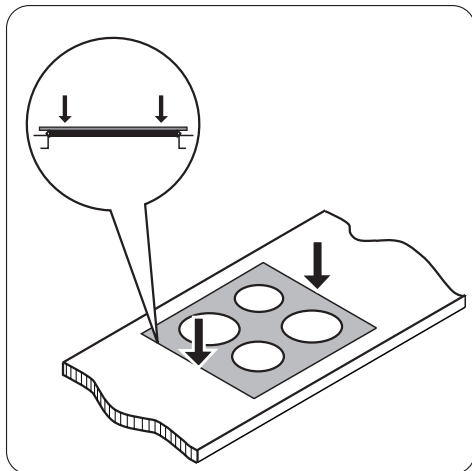
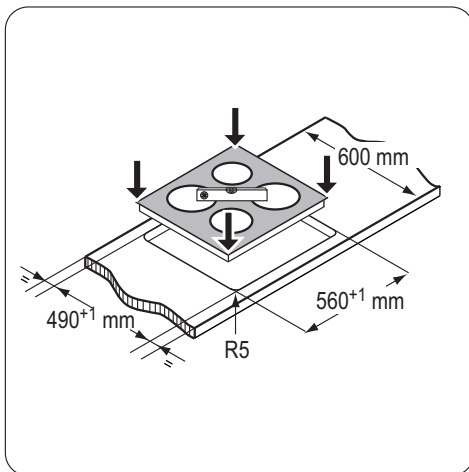
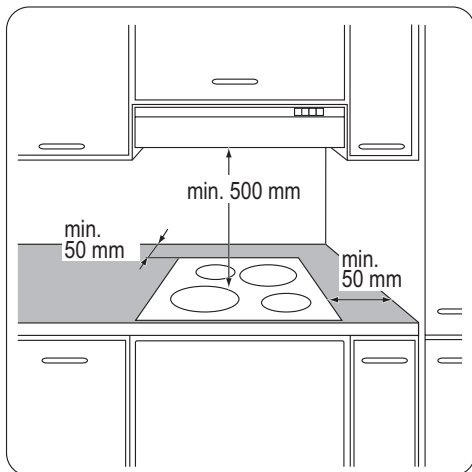

Description de l'appareil

Description de la table de cuisson

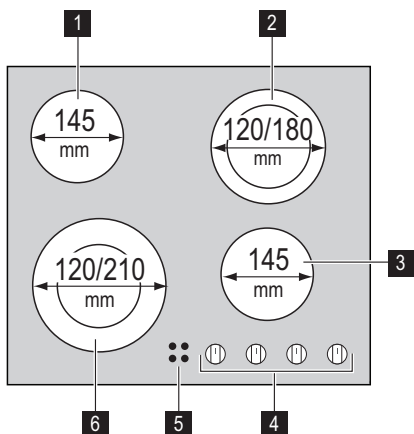

- 1 Zone de cuisson 1200 W
- 2 Zone de cuisson à double circuit 700/1700 W
- 3 Zone de cuisson 1200 W
- 4 Manettes de commande
- 5 Voyants de chaleur résiduelle
- 6 Zone de cuisson à double circuit 750/2200 W

Manette de commande de la zone de cuisson

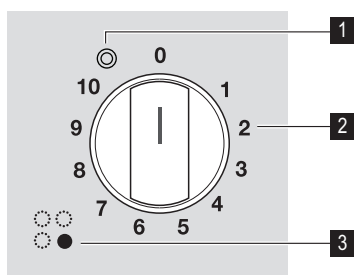

- 1 Mise en fonctionnement zone de cuisson à double circuit
- 2 Niveau de cuisson (0-10)
- 3 Correspondance des manettes de commande

Voyant de chaleur résiduelle

Le voyant de chaleur résiduelle s'allume lorsqu'une zone de cuisson est chaude.

Avertissement La chaleur résiduelle peut être source de brûlures !

Utilisation de l'appareil

Lorsqu'une zone de cuisson est en fonctionnement, elle bourdonne pendant un court instant. Ce bruit n'est pas signe de dysfonctionnement de l'appareil et n'a aucune incidence sur son bon fonctionnement.

Niveau de cuisson

Pour augmenter le niveau de cuisson, tournez la manette vers la droite. Pour diminuer le niveau de cuisson, tournez

la manette vers la gauche. Pour mettre à l'arrêt la zone de cuisson, positionnez la manette sur 0.

Activation / désactivation des circuits extérieurs

Vous pouvez adapter la surface de cuisson à la dimension du récipient.

Pour activer le circuit extérieur, tournez la manette vers la droite, au-delà d'une légère résistance, pour la position-

ner sur . Puis tournez la manette vers la gauche jusqu'au niveau de cuisson nécessaire. Pour mettre à l'arrêt la zone de cuisson, positionnez la manette sur 0.

Activez le circuit de cuisson intérieur avant d'activer le circuit extérieur.

Conseils utiles

Plats de cuisson

-  • Le fond du récipient de cuisson doit être lisse, propre et sec, aussi plat et épais que possible avant chaque utilisation.
- Les récipients de cuisson avec un fond en émail, en aluminium ou en cuivre peuvent laisser des traces sur les zones de cuisson vitrocéramiques.

Économie d'énergie

-  • Si possible, couvrez toujours les récipients de cuisson avec un couvercle pendant la cuisson.

- Déposez toujours le récipient sur la zone de cuisson avant de mettre celle-ci en fonctionnement.
- Mettez à l'arrêt les zones de cuisson avant la fin du temps de cuisson pour utiliser la chaleur résiduelle.
- Sur la table de cuisson, utilisez des récipients de cuisson dont le diamètre correspond au diamètre de la zone de cuisson utilisée.

Exemples de cuisson

Les valeurs figurant dans le tableau suivant sont fournies à titre indicatif.

Niveau de cuisson	adapté à :	Durée	Conseils
1	Conserver les aliments cuits au chaud	Selon besoin	Couvrir
1-2	sauce hollandaise, faire fondre : beurre, chocolat, gélatine	5-25 min	Remuer de temps en temps
1-2	Solidifier : omelettes, œufs au plat	10-40 min	Couvrir pendant la cuisson
3-4	riz et plats à base de riz. Cuisson de petites quantités de pomme de terre ou de légumes à la vapeur. Réchauffage des plats cuisinés	25-50 min	Ajouter au moins deux fois plus d'eau que de riz. Remuer car les aliments à base de lait se séparent durant la cuisson
4-5	Faire cuire à la vapeur les légumes, le poisson à l'étuvée, la viande	20-45 min	Ajouter quelques cuillères à soupe de liquide
5-6	Faire bouillir des pommes de terre	20-60 min	Utiliser max. ¼ l d'eau pour 750 g de pommes de terre
5-6	Cuisson de grandes quantités d'aliments, ragôts et soupes	60-150 min	Ajouter jusqu'à 3 l de liquide, plus les ingrédients
7-8	Cuisson à feu doux : des escalopes, des cordons bleus de veau, des côtelettes, des rissoles, des saucisses, du foie, des œufs, des crêpes, des beignets	Selon besoin	Retourner à mi-cuisson
8-9	Cuisson à température élevée des pommes de terre rissolées, côtelettes de filet, steaks	5-15 min	Retourner à mi-cuisson
10	Faire bouillir de grandes quantités d'eau, cuire des pâtes, griller la viande (goulash, bœuf en daube), cuisson des frites		

Conseils relatifs à l'acrylamide

Important Selon les connaissances scientifiques les plus récentes, faire brunir les aliments de manière intensive,

en particulier les produits contenant de l'amidon, peut nuire à la santé à cause de l'acrylamide. C'est pourquoi nous vous recommandons de faire cuire les aliments à basse température et de ne pas trop les faire brunir.

Entretien et nettoyage

Nettoyez l'appareil après chaque utilisation.

Utilisez toujours des récipients de cuisson dont le fond est propre et sec, lisse et plat.

 **Avertissement** Les objets tranchants et les produits de nettoyage agressifs ou abrasifs endommagent l'appareil.

Par mesure de sécurité, il est interdit de **not** nettoyer la table de cuisson avec un appareil à jet de vapeur ou à haute pression.

 Les égratignures ou les taches sombres sur la vitrocéramique n'ont aucune influence sur le fonctionnement de l'appareil.

Enlever les salissures :

1. – **Enlevez immédiatement** : sucre, matières plastiques, feuilles en aluminium, aliments carbonisés.

Utilisez un racloir spécial. Tenez le racloir incliné sur la surface vitrocéramique et glissez la lame du racloir pour enlever les salissures.

- **Laissez complètement refroidir la table de cuisson** avant de procéder au nettoyage : des cernes de calcaire, traces d'eau, projections de graisse. Utilisez un produit de nettoyage pour vitrocéramique ou acier inoxydable.
2. Nettoyez la table de cuisson à l'aide d'un chiffon humide.
 3. Et enfin, **terminez de nettoyer l'appareil à l'aide d'un chiffon doux propre et sec.**

En cas d'anomalie de fonctionnement...

Anomalie	Cause possible et solution
L'appareil ne fonctionne pas du tout.	<ul style="list-style-type: none">• Réglez le niveau de cuisson.• Examinez le fusible de sécurité de l'installation électrique de l'habitation. Si les fusibles disjonctent de manière répétée, faites appel à un électricien agréé.
Le voyant indicateur de chaleur résiduelle ne s'allume pas.	La zone de cuisson n'a été activée que pendant un court laps de temps et, par conséquent, n'a pas eu le temps de chauffer. Si la zone de cuisson est censée être chaude, faites appel à votre Service Après-vente.

Si les indications ci-dessus ne vous permettent pas de remédier au problème, veuillez vous adresser à votre magasin vendeur ou au Service Après-vente. Veuillez lui fournir les informations figurant sur la plaque signalétique, la combinaison à 3 lettres et chiffres pour la vitrocéramique (située dans un des coins de la table de cuisson) et le type de message d'erreur qui s'affiche.

En cas d'erreur de manipulation de la part de l'utilisateur, le déplacement du technicien du Service Après-vente ou du magasin vendeur peut être facturé même en cours de garantie. Les instructions relatives au Service Après-vente et aux conditions de garantie figurent dans le livret de garantie.

En matière de protection de l'environnement

Le symbole  sur le produit ou son emballage indique que ce produit ne peut être traité comme déchet ménager. Il doit être remis au point de collecte dédié à cet effet (collecte et recyclage du matériel électrique et électronique).

En procédant à la mise au rebut de l'appareil dans les règles de l'art, nous préservons l'environnement et notre sécurité, s'assurant ainsi que les déchets seront traités dans des conditions optimum.

Pour obtenir plus de détails sur le recyclage de ce produit, veuillez prendre contact avec les services de votre commune ou le magasin où vous avez effectué l'achat.

Emballage

 Tous les matériaux d'emballage sont écologiques et recyclables. Les composants en plastique sont identifiables grâce aux sigles : >PE<, >PS<, etc. Veuillez jeter les matériaux d'emballage dans le conteneur approprié du centre de collecte des déchets de votre commune.

Vous pouvez commander des accessoires, consommables et pièces détachées via notre magasin online sur:
www.zanussi.be

892931588-A-092009