

# GETTING STARTED? EASY.



ZWSG 6120 V

<b>CS</b> Návod k použití Pračka	2
<b>SK</b> Návod na používanie Práčka	19

# ZANUSSI

## **BEZPEČNOSTNÍ INFORMACE**

---

Tento návod si pečlivě přečtěte ještě před instalací spotřebiče a jeho prvním použitím. Výrobce nenese odpovědnost za žádný úraz ani škodu v důsledku nesprávné instalace nebo použití. Návod k použití vždy uchovávejte na bezpečném a přístupném místě pro jeho budoucí použití.

### **BEZPEČNOST DĚTÍ A POSTIŽENÝCH OSOB**

- Tento spotřebič smí používat děti starší osmi let nebo osoby se sníženými schopnostmi, pouze pokud tak činí pod dozorem nebo vedením, které zohledňuje bezpečný provoz spotřebiče, a pokud rozumí rizikům spojeným s provozem spotřebiče.
- Nenechte děti hrát si se spotřebičem.
- Děti mladší tří let držte z dosahu spotřebiče vždy, když je v provozu.
- Všechny obaly uschovejte z dosahu dětí a řádně je zlikvidujte.
- Prací prostředky uschovejte z dosahu dětí.
- Jsou-li dvířka spotřebiče otevřená, nedovolte dětem a domácím zvířatům, aby se k němu přibližovali.
- Čištění a uživatelskou údržbu spotřebiče by neměly provádět děti bez dozoru.

### **VŠEOBECNÉ BEZPEČNOSTNÍ INFORMACE**

- Neměňte technické parametry tohoto spotřebiče.
- Nepřekračujte maximální náplň 6 kg (viz část „Tabulka programů“).
- Hodnota provozního tlaku vody na přívodu musí být mezi 0,5 bar (0,05 MPa) a 8 bar (0,8 MPa).
- Větrací otvor umístěný vespod spotřebiče (je-li součástí spotřebiče) nesmí být zakrytý kobercem, rohoží ani jinou podlahovou krytinou.
- Spotřebič musí být připojen k vodovodnímu potrubí pomocí nové soupravy hadic dodané se spotřebičem nebo jiné nové

soupravy hadic dodané z autorizovaného servisního střediska.

- Neinstalujte již jednou použitou soupravu hadic znovu.
- Jestliže je poškozený napájecí kabel, smí ho vyměnit pouze výrobce, autorizované servisní středisko nebo osoba s podobnou příslušnou kvalifikací, jinak by mohlo dojít k úrazu.
- Před každou údržbou spotřebič vždy vypněte a vytáhněte síťovou zástrčku ze zásuvky.
- K čištění spotřebiče nepoužívejte vysokotlaký proud vody nebo páru.
- Vyčistěte spotřebič vlhkým hadrem. Používejte pouze neutrální mycí prostředky. Nepoužívejte prostředky s drsnými částicemi, drátěnky, rozpouštědla nebo kovové předměty.

## BEZPEČNOSTNÍ POKYNY

---

### INSTALACE

- Odstraňte všechny obaly nebo přepravní šrouby.
- Přepravní šrouby uchovejte na bezpečném místě. Bude-li se spotřebič v budoucnu přesouvat, pomocí těchto šroubů se musí zajistit buben, aby nedošlo k poškození vnitřních součástí.
- Při přemisťování spotřebiče buďte vždy opatrní, protože je těžký. Vždy používejte ochranné rukavice a uzavřenou obuv.
- Poškozený spotřebič neinstalujte ani nepoužívejte.
- Řiďte se pokyny k instalaci dodanými spolu s tímto spotřebičem.
- Neinstalujte nebo nepoužívejte spotřebič tam, kde může teplota klesnout pod 0 °C nebo kde je vystaven povětrnostním podmínkám.
- Podlaha, na níž má být spotřebič umístěn, musí být plochá, stabilní, žáruvzdorná a čistá.
- Zkontrolujte, zda spotřebičem a podlahou může proudit vzduch.
- Nastavte nožičky tak, aby mezi spotřebičem a podlahou byl požadovaný prostor.
- Spotřebič neinstalujte tam, kde nelze dvířka spotřebiče plně otevřít.
- Pod spotřebič nepokládejte nádoby na zachycení případného úniku vody. Informace o vhodném příslušenství vám poskytne autorizované servisní středisko.

### PŘIPOJENÍ K ELEKTRICKÉ SÍTI

- Spotřebič musí být uzemněn.
- Vždy používejte správně instalovanou síťovou zásuvku s ochranou proti úrazu elektrickým proudem.
- Zkontrolujte, zda údaje o napájení na typovém štítku souhlasí s parametry elektrické sítě. Pokud tomu tak není, obraťte se na elektrikáře.
- Nepoužívejte rozbočovací zástrčky ani prodlužovací kabely.
- Dbejte na to, abyste nepoškodili napájecí kabel a síťovou zástrčku. Jestliže potřebujete vyměnit přívodní kabel, musí výměnu provést námi autorizované servisní středisko.
- Síťovou zástrčku zapojte do síťové zásuvky až na konci instalace spotřebiče. Po instalaci musí zůstat síťová zástrčka nadále dostupná.
- Nedotýkejte se napájecího kabelu či síťové zástrčky mokřými rukama.
- Neodpojujte spotřebič ze zásuvky tahem za kabel. Vždy tahejte za zástrčku.
- Tento spotřebič je v souladu se směrnicemi EHS.

### VODOVODNÍ PŘÍPOJKA

- Dbejte na to, abyste hadice nepoškodili.
- Před připojením spotřebiče k novým hadicím nebo k hadicím, které nebyly dlouho používány, nebo tam, kde byly prováděny opravy či instalována nová zařízení

(vodoměry apod.), nechte vodu na několik minut odtéct, dokud nebude čistá.

- Ujistěte se, že při prvním použití spotřebiče ani po něm nedošlo k viditelnému úniku vody.

## POUŽITÍ SPOTŘEBIČE



**VAROVÁNÍ!** Hrozí nebezpečí poranění, zásahu elektrickým proudem, požáru nebo poškození spotřebiče.

- Tento spotřebič je určen pouze k domácímu použití.
- Řiďte se bezpečnostními pokyny uvedenými na balení pracího prostředku.
- Do spotřebiče, do jeho blízkosti nebo na spotřebič neumisťujte hořlavé předměty nebo předměty obsahující hořlavé látky.
- Ujistěte se, že se v prádle nenachází žádné kovové předměty.
- Při probíhajícím programu se nedotýkejte skla dvířek. Sklo může být horké.

## OBSLUHA

- Pro opravu spotřebiče se obraťte na autorizované servisní středisko.
- Používejte výhradně originální náhradní díly.

## LIKVIDACE



**VAROVÁNÍ!** Hrozí nebezpečí úrazu či udušení.

- Odpojte spotřebič od elektrické sítě a přívodu vody.
- Odřízněte síťový kabel v blízkosti spotřebiče a zlikvidujte jej.
- Odstraňte dveřní západku, abyste zabránili uvěznění dětí a domácích zvířat v bubnu.
- Spotřebič zlikvidujte v souladu s místními předpisy pro likvidaci elektrického a elektronického odpadu (WEEE).

# POPIS SPOTŘEBIČE

## PŘEHLED SPOTŘEBIČE

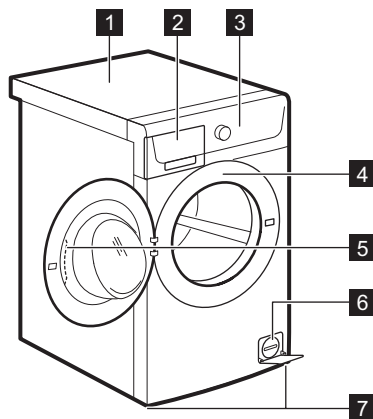

- 1 Horní deska
- 2 Dávkač pracího prostředku
- 3 Ovládací panel
- 4 Typový štítek
- 5 Držadlo dveří
- 6 Filtr vypouštěcího čerpadla
- 7 Nožičky pro vyrovnání spotřebiče

# OVLÁDACÍ PANEĽ

## POPIS OVLÁDACÍHO PANEĽU

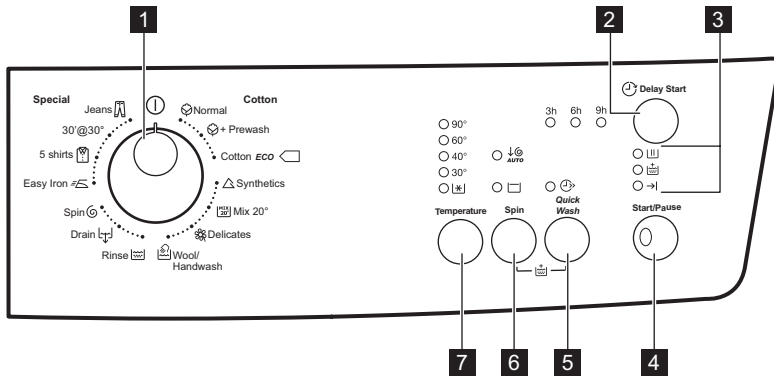



















- 1 Volič programů
- 2 Tlačítko Odložený start (Odložený start)
- 3 Kontrolky fází programu:
  - Fáze praní
  - Fáze extra máchání
  - Konec programu
- 4 Tlačítko Start/Pauza (Start/Pauza)
- 5 Tlačítko Extra krátký (Krátké praní)
- 6 Tlačítko Odstředění (Odstředění)
  - Automatické snížení rychlosti odstředování
  - Zastavení máchání
- 7 Tlačítko nastavení teploty (Teplota)

## PROGRAMY

### TABULKA PROGRAMŮ

Program Teplotní rozsah	Maximální množství prádla Maximální rychlost odstředování	Popis programu (Druh náplně a stupeň znečištění)
<b>Prací programy</b>		
 Cotton - Normal 90 °C - <del>X</del> (studená)	6 kg 1200 ot/min	<b>Bílá a barevná bavlna.</b> Normálně a lehce znečištěné.

Program Teplotní rozsah	Maximální množství prádla Maximální rychlost odstředování	Popis programu (Druh náplně a stupeň znečištění)
 Cotton - Normal + Prewash 90 °C -  (studená)	6 kg 1200 ot/min	<b>Bílá a barevná bavlna.</b> Velmi znečištěné a normálně znečištěné.
 Cotton Eco <sup>1)</sup> 60 °C - 40 °C	6 kg 1200 ot/min	<b>Bílá a stálobarevná bavlna.</b> Normálně znečištěné. Spotřeba energie se snižuje a délka pracího programu se prodlouží.
 Synthetics 60 °C -  (studená)	3 kg 1200 ot/min	<b>Prádlo ze syntetických nebo směso- vých tkanin.</b> Normálně znečištěné.
 Mix 20° 20 °C	3 kg 1200 ot/min	Speciální program pro lehce znečištěnou bavlnu, syntetiku a směsové tkaniny. Volbou tohoto programu snížíte spotřebu energie. Ujistěte se, že je prací prostředek vhodný pro nízké teploty, abyste dosáhli dobrých výsledků praní. <sup>2)</sup>
 Jemné 40 °C -  (studená)	3 kg 700 ot/min	<b>Prádlo ze jemných tkanin jako akryl, viskóza, polyester.</b> Normálně znečištěné.
 Wool/Handwash 40 °C -  (studená)	1.5 kg 1200 ot/min	<b>Vlna vhodná k praní v pračce, ručně prané vlněné a jemné prádlo</b> označené symbolem ručního praní. <sup>3)</sup>
 Rinse Studená	6 kg 1200 ot/min	Máchání a odstředění prádla. <b>Veškeré tkaniny</b> s výjimkou vlněných a velmi jemných tkanin. Snižte rychlost odstředování v závislosti na typu prádla.
 Drain	6 kg	Vypuštění vody z bubny. <b>Všechny tkaniny.</b>
 Spin	6 kg 1200 ot/min	Odstředění prádla a vypuštění vody z bubny. <b>Veškeré tkaniny s výjimkou vlněných a jemných tkanin.</b>
 Easy Iron 60 °C -  (studená)	1.5 kg 900 ot/min	<b>Syntetické prádlo k šetrnému praní.</b> Normálně a lehce zašpiněné. <sup>4)</sup>
 5 shirts 30 °C	900 ot/min	<b>Prádlo ze syntetických a směso- vých tkanin.</b> Lehce znečištěné prádlo a prádlo k osvěžení. Pro 5 – 6 košil.

Program Teplotní rozsah	Maximální množství prádla Maximální rychlost odstředování	Popis programu (Druh náplně a stupeň znečištění)
30'@30° 30 °C	3 kg 700 ot/min	<b>Syntetické a jemné prádlo.</b> Lehce znečištěné prádlo nebo prádlo k osvěžení.
 Džíny 60 °C -  (studená)	6 kg 1200 ot/min	<b>Oděvy z džínoviny nebo žerzeje.</b> Také pro prádlo tmavé barvy.

**1) Standardní programy s hodnotami spotřeby uvedenými na energetickém štítku.** Na základě směrnice 1061/2010 tyto programy odpovídají „standardnímu 60 °C programu pro bavlnu“ a „standardnímu 40 °C programu pro bavlnu“. Jedná se o nejspornější programy ve smyslu kombinované spotřeby energie a vody při praní běžně znečištěného bavlněného prádla.







Teplota vody prací fáze se může lišit od teploty uvedené pro zvolený program.









**2)** Spotřebič spustí krátkou fázi ohřevu, jestliže je teplota vody nižší než 20 °C. Spotřebič může zobrazit nastavení teploty jako „studená“.

**3)** Během tohoto programu se buben otáčí pomalu a praní je tak k prádlu šetrné. Může se zdát, že buben se neotáčí nebo že se neotáčí správně, ale to je u tohoto programu běžný jev.

**4)** Aby se zabránilo pomačkání prádla, teplota vody v tomto programu je regulována a fáze praní a odstředění je mírná. Spotřebič provede několik přídatných máchání.

## Kombinace programů a funkcí

Program	Odstředění	Zastavení máchání	Krátké praní <sup>1)</sup>	Extra máchání <sup>2)</sup>	Odložený start
Cotton - Normal 	■	■	■	■	■
Cotton - Normal + Prewash 	■	■	■	■	■
Cotton Eco 	■	■		■	■
Synthetics 	■	■	■	■	■
Mix 20° 	■	■		■	■

Program	Odstředění	Zastavení máchání	Krátké praní <sup>1)</sup>	Extra máchání <sup>2)</sup>	Odložený start
Jemné 		■	■	■	■
Wool/Handwash 	■	■			■
Rinse 	■	■		■	■
Drain 					
Spin 	■				■
Easy Iron 	■	■		■	■
5 shirts 	■				■
30'@30°					■
Džíny 	■	■		■	■

1) Pokud nastavíte kratší délku programu, doporučujeme snížit množství prádla. Spotřebič lze plně naložit, výsledky praní však mohou být méně uspokojivé.

2) Zapnete-li funkci Extra máchání, spotřebič přidá několik dalších máchání. Pokud v programu Máchání nastavíte nízkou rychlost odstředování, spotřebič provede šetrné máchání a krátké odstředění.

## ÚDAJE O SPOTŘEBĚ





Údaje v této tabulce jsou přibližné. Údaje se mohou měnit vlivem různých příčin: množství a typ prádla, teplota vody a prostředí.

Programy	Náplň (kg)	Spotřeba energie (kWh)	Spotřeba vody (litry)	Přibližná délka programu (minuty)	Zbytková vlhkost (%) <sup>1)</sup>
Cotton - Normal 60 °C	6	1.27	61	180	53
Cotton - Normal 40 °C	6	1.00	61	160	53
Synthetics 40 °C	3	0.65	55	125	35



Programy	Náplň (kg)	Spotřeba energie (kWh)	Spotřeba vody (litry)	Přibližná délka programu (minuty)	Zbytková vlhkost (%) <sup>1)</sup>
Jemné 40 °C	3	0.53	50	90	35
Wool/Handwash 30 °C <sup>2)</sup>	1.5	0.45	59	69	30

### Standardní programy pro bavlnu

Standardní 60 °C program pro bavlnu 	6	0.74	49	209	53
Standardní 60 °C program pro bavlnu 	3	0.57	41	177	53
Standardní 40 °C program pro bavlnu 	3	0.54	43	174	53

1) Na konci odstředovací fáze.

2) U některých modelů není k dispozici.

Režim vypnuto (W)	Režim zapnuto (W)
0.48	0.48

Údaje ve výše uvedené tabulce splňují nařízení Evropské komise 1015/2010, kterou se provádí směrnice 2009/125/ES.

## FUNKCE

### TEPLOTA

Pomocí této funkce můžete změnit výchozí teplotu.

Kontrolka  = studená voda.

Rozsvítí se kontrolka nastavené teploty.

### ODSTŘEDĚNÍ

Pomocí tohoto tlačítka můžete nastavit jednu z těchto funkcí:

Rozsvítí se kontrolka nastavené rychlosti.

#### • Automatické snížení rychlosti

**odstředování** 

Tuto funkci nastavte ke snížení rychlosti odstředování na polovinu, ne však méně než 400 ot/min.

Vhodné pro velmi choulostivé tkaniny.

#### • Zastavení máchání

Nastavením této funkce zabráníte zmačkání tkanin. Buben se otáčí pravidelně, aby se zabránilo zmačkání prádla.



Po dokončení tohoto programu zůstane v bubnu voda. Dvířka zůstanou zablokována. Před odblokováním dvířek je nutné vypustit vodu. Vypuštění vody viz „Na konci programu“.

#### KRÁTKÉ PRÁNÍ

Stisknutím tohoto tlačítka zkrátíte délku programu.

Tuto funkci použijte pro lehce zašpiněné prádlo nebo prádlo k osvěžení.

### EXTRA MÁCHÁNÍ

Díky této funkci můžete k pracímu programu přidat několik máchání.

Tato funkce se používá pro osoby alergické na prací prostředky a v oblastech s měkkou vodou.

Na ovládacím panelu se rozsvítí příslušná kontrolka fáze.

### ODLOŽENÝ START

Pomocí této funkce můžete odložit spuštění programu o 3, 6 nebo 9 hodin.

## NASTAVENÍ

### EXTRA MÁCHÁNÍ

S touto funkcí můžete **trvale** zapnout přidavné máchání při volbě nového programu.

- Funkci **zapnete** či **vypnete** současným stisknutím tlačítek **Odštědění** a **Krátké**

**praní**, dokud se kontrolka Extra máchání **nerozsvítí** nebo **nezhasne**.

## PŘED PRVNÍM POUŽITÍM

1. Nalijte dva litry vody do komory na prací prostředek pro fázi prání.

Zapnete tak vypouštěcí systém.

2. Vložte menší množství pracího prostředku do komory pro fázi prání.

3. Nastavte a spusťte program pro bavlnu na nejvyšší teplotu bez prádla.

Tímto postupem odstraníte všechny možné nečistoty z bubny a vany spotřebiče.

## DENNÍ POUŽÍVÁNÍ



**VAROVÁNÍ!** Viz kapitoly o bezpečnosti.

### VKLÁDÁNÍ PRÁDLA

Otevřete vodovodní kohoutek. Zasuňte zástrčku do zásuvky.

1. Dvířka otevřete zatažením za držadlo.
2. Vložte prádlo do bubny kus po kuse.
3. Prádlo před vložením do spotřebiče protřepete.

Ujistěte se, že do bubny nevkládáte příliš mnoho prádla. Maximální náplně jsou uvedeny v tabulce programů.

4. Zavřete dvířka.

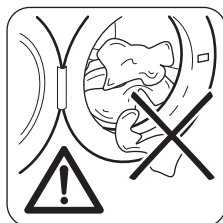

### POZOR!

Ujistěte se, že mezi těsněním a dvířky nezůstane žádné prádlo. Hrozí nebezpečí úniku vody nebo poškození prádla.

### POUŽITÍ PRACÍHO PROSTŘEDKU A PŘÍRAD

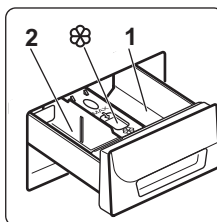

1. Odměřte prací prostředek a aviváž.
2. Vložte prací prostředek a aviváž do příslušných komor.
3. Opatrně zavřete zásuvku pracího prostředku.

## KOMORY PRACÍHO PROSTŘEDKU



**POZOR!** Používejte pouze prací prostředky určené k použití v pračkách.



Vždy dodržujte pokyny uvedené na balení pracích prostředků.

1	Komora na prací prostředek pro fázi předpírky nebo program namáčení (je-li k dispozici). Prací prostředek pro předpírku a namáčení přidejte před spuštěním programu.
2	Komora na prací prostředek fáze praní. Pokud používáte tekutý prací prostředek, odměřte jej okamžitě před spuštěním programu.
	Komora na tekuté přísady (aviváž, škrob). Produkt vložte do komory před spuštěním programu.

## TEKUTÝ NEBO PRÁŠKOVÝ PRACÍ PROSTŘEDEK

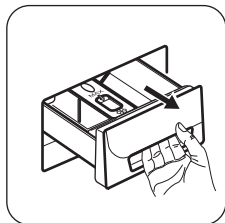

Vytáhněte dávkovač pracího prostředku až na doraz. Poloha **A** rozdělovače pracího prostředku je určena pro práškový prací prostředek.

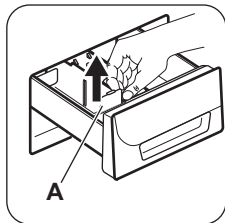

Použití tekutého pracího prostředku:  
1. Vytáhněte rozdělovač pracího prostředku z polohy **A**.

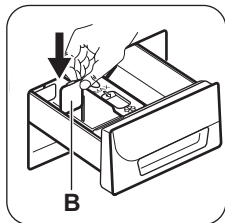

2. Nastavte rozdělovač pracího prostředku do polohy **B**.  
3. Opatrně zavřete dávkovač pracího prostředku.



Chcete-li znovu použít práškový prací prostředek, vložte rozdělovač pracího prostředku znovu do polohy **A**.



Při použití tekutého pracího prostředku:

- Nepoužívejte gelové nebo husté tekuté prací prostředky.
- Nepoužívejte více tekutého pracího prostředku než k okraji rozdělovače.
- Nenastavujte funkci předpírky.
- Nenastavujte odložený start.

## NASTAVENÍ PROGRAMU

1. Otočením voliče programu zapnete spotřebič a nastavte program:

Kontrolka tlačítka Start/Pauza bliká.

2. V případě potřeby změňte teplotu a rychlost odštěďování nebo přidejte dostupné funkce.

Když zapnete nějakou funkci, zobrazí se ukazatel dané funkce.



Pokud nastavíte něco nesprávného, kontrolka tlačítka Start/Pauza zabliká červeně.

## SPUŠTĚNÍ PROGRAMU BEZ ODLOŽENÉHO STARTU

Stiskněte tlačítka Start/Pauza.

Odpovídající kontrolka přestane blikat.

Rozsvítí se kontrolka fáze  a zůstane svítit. Program se spustí a dvířka se zablokují.



Vypouštěcí čerpadlo může na začátku pracího programu chvíli pracovat.

## SPUŠTĚNÍ PROGRAMU S FUNKCÍ ODLOŽENÉHO STARTU

1. Opakovaným stisknutím tlačítka Odložený start nastavíte požadovanou prodlevu.

Rozsvítí se kontrolka nastavené prodlevy.

2. Stiskněte tlačítka Start/Pauza:

- Dvířka jsou zablokovaná.
- Spotřebič spustí odpočet.
- Po dokončení odpočtu se automaticky spustí zvolený program.



Odložený start lze změnit nebo zrušit před tím, než stisknete tlačítko Start/Pauza. Po stisknutí tlačítka Start/Pauza lze prodlevu pouze zrušit.

Zrušení odloženého startu:

- Stisknutím tlačítka Start/Pauza pozastavte chod spotřebiče. Příslušná kontrolka začne blikat.
- Jednou stiskněte tlačítko Odložený start a kontrolka nastavené prodlevy zhasne. Opětovným stisknutím tlačítka Start/Pauza program okamžitě spustíte.

## PŘERUŠENÍ PROGRAMU A ZMĚNA FUNKCÍ

Před vlastním spuštěním můžete měnit jen některé funkce.

- Stiskněte tlačítko Start/Pauza. Kontrolka začne blikat.
- Změňte funkce.
- Stiskněte opět tlačítko Start/Pauza. Program bude pokračovat.

## ZRUŠENÍ PROBÍHÁJÍCÍHO PROGRAMU

- Otočením voliče programů do polohy ① zrušíte program a vypnete spotřebič.
- Opětovným otočením voliče programů spotřebič zapnete. Nyní můžete zadat nový prací program.



Před spuštěním nového programu může spotřebič vypustit vodu. V takovém případě se ujistěte, že je v příhrádce stále prací prostředek, který jinak opět doplňte.

## OTEVŘENÍ DVÍŘEK

Zatímco probíhá program nebo odpočet odloženého startu, dvířka spotřebiče jsou zablokována.



**POZOR!** Pokud je teplota a hladina vody v bubnu příliš vysoká a buben se stále otáčí, nelze dvířka otevřít.

Otevření dvířek během prvních minut programu nebo během probíhajícího odloženého startu:

- Pomocí tlačítka Start/Pauza pozastavte chod spotřebiče.
- Vyčkejte několik minut, než se odblokují dvířka.

- Dvířka lze nyní otevřít.
- Zavřete dvířka a opět stiskněte tlačítko Start/Pauza. Program (nebo odložený start) bude pokračovat.

## NA KONCI PROGRAMU

- Spotřebič se automaticky zastaví.
- Kontrolka tlačítka Start/Pauza zhasne. Rozsvítí se kontrolka fáze →**I** a zůstane svítit.
- Otočením voliče programů do polohy ① vypnete spotřebič.
- Po několika minutách lze dvířka otevřít.
- Vyjměte prádlo ze spotřebiče. Zkontrolujte, zda je buben prázdný.
- Zavřete vodovodní kohoutek.
- Nechte dvířka a zásuvku na prací prostředky otevřené, abyste zabránili vzniku plísní a nepříjemných pachů.

## Prací program je dokončen, ale v bubnu není voda:

- Buben se otáčí pravidelně, aby se zabránilo zmačkání prádla.
- Kontrolka  svítí.
- Kontrolka Start/Pauza blikáním signalizuje, že máte vypustit vodu.
- Před otevřením dvířek je nutné vypustit vodu.

## Vypuštění vody:

- Nastavte program vypouštění (Drain) nebo odstředování (Spin).
- Stiskněte tlačítko Start/Pauza. Spotřebič vypustí vodu a odstředí prádlo.
- Když je program dokončen:
  - Kontrolka Start/Pauza zhasne a rozsvítí se kontrolka fáze →**I**.
  - Po několika minutách se dvířka odblokují a lze je otevřít.
- Otočením voliče programů do polohy ① vypnete spotřebič.

## POHOTOVOSTNÍ REŽIM

Pokud spotřebič nevypnete, aktivuje se po několika minutách po konci pracího programu úsporný režim. Tento úsporný režim snižuje spotřebu energie, když se spotřebič nachází v pohotovostním režimu:

- Jas kontrolky se snižuje.
  - Kontrolka tlačítka Start/Pauza pomalu bliká.
- Stisknutím jakéhokoliv tlačítka úsporný režim vypnete.

# TIPY A RADY

## VKLÁDÁNÍ NÁPLNĚ PRÁDLA

- Prádlo rozdělte na: bílé, barevné, syntetické, jemné a vlněné.
- Říďte se pokyny na etiketách praného prádla.
- Neperte současně bílé a barevné prádlo.
- Některé barevné oblečení může během prvního praní pouštět barvu. Doporučujeme proto, abyste jej při prvním praní prali odděleně.
- Zapněte knoflíky polštářů, zatáhněte zipy, zapněte háčky a patenty. Svažte pásky.
- Vyprázdněte kapsy a jednotlivé kusy prádla rozložte.
- Vícevrstvé tkaniny, vlněné prádlo a prádlo s potiskem či obrázky obraťte naruby.
- Odstraňte odolné skvrny.
- Silně zašpiněné skvrny vyperte pomocí speciálního pracího prostředku.
- Při praní záclon buďte opatrní. Odstraňte háčky nebo záclony vložte do pracího pytle nebo povlečení na polštář.
- Neperte nezaobroubené prádlo nebo prádlo, které se zadržává. Při praní malých nebo jemných kusů prádla používejte prací pytel (např. podprsenky s kovovými kosticemi, opasky, punčochové kalhoty apod.).
- Velmi malá náplň prádla může způsobit problémy s vyvážením během fáze odštěďování. Pokud tak nastane, ručně rozložte prádlo v bubnu a spusťte odštěďovací fázi znovu.

## ODOLNÉ SKVRNY

U některých skvrn voda a prací prostředek nestačí.

Takovéto skvrny doporučujeme předem ošetřit před vložením příslušných kusů prádla do spotřebiče.

K dispozici jsou speciální odstraňovače skvrn. Použijte speciální odstraňovač skvrn vhodný pro daný druh skvrny a tkaniny.

## PRACÍ PROSTŘEDKY A PŘÍSADE

- Používejte výhradně prací prostředky a přísady určené speciálně pro pračky:

- práškové prostředky pro všechny druhy tkanin,
  - práškové prostředky pro jemné tkaniny (max. 40 °C) a vlnu,
  - tekuté prostředky, přednostně pro prací programy s nízkou prací teplotou (max. 60 °C), pro všechny druhy tkanin nebo speciální prostředky pouze pro vlnu.
- Nemíchejte různé typy pracích prostředků.
  - Abyste chránili životní prostředí, nepoužívejte více pracího prostředku, než je nutné.
  - Dodržujte pokyny uvedené na balení těchto výrobků.
  - Používejte správné výrobky odpovídající druhu a barvě tkanin, teplotě pracího programu a míře znečištění.
  - Pokud váš spotřebič není vybaven dávkovačem pracího prostředku vybaveným klapkou, tekuté prací prostředky dávkujte pomocí dávkovací odměrky/kuličky (dodává výrobce pracího prostředku).

## EKOLOGICKÉ RADY

- Běžně zašpiněné prádlo perte pomocí programu bez předpírky.
- Vždy spouštějte prací program s maximální možnou náplní prádla.
- Pokud nastavíte program s nízkou teplotou, použijte v případě nutnosti odstraňovač skvrn.
- Pro používání správného množství pracího prostředku zkontrolujte tvrdost vody ve vašem vodovodním řadu. Viz „Tvrdost vody“.

## TVRDOT VODY

Pokud je tvrdost vody ve vaší oblasti vysoká či střední, doporučujeme používat změkčovač vody určený pro pračky. V oblastech s měkkou vodou není změkčovač vody nutné používat.

Tvrdost vody ve vaší oblasti zjistíte u místní vodárenské společnosti.

Používejte správné množství změkčovače vody. Dodržujte pokyny uvedené na balení těchto výrobků.

# ČIŠTĚNÍ A ÚDRŽBA



**VAROVÁNÍ!** Viz kapitoly o bezpečnosti.

## ČIŠTĚNÍ VNĚJŠÍCH PLOCH

Spotřebič čistěte pouze pomocí mýdla a vlažné vody. Všechny plochy důkladně osušte.



**POZOR!** Nepoužívejte alkohol, rozpouštědla ani chemické výrobky.

### ODSTRAŇOVÁNÍ VODNÍHO KAMENE

Pokud je tvrdost vody ve vaší oblasti vysoká či střední, doporučujeme používat odvápňovací prostředek určený pro pračky.

Pravidelně kontrolujte bubnu, zda se na něm netvoří nános vodního kamene nebo stopy rzi. Částice rzi odstraňujte pouze pomocí speciálních výrobků určených pro pračky. Tento proces proveďte odděleně od praní prádla.



Vždy dodržujte pokyny uvedené na balení těchto výrobků.

### ÚDRŽBOVÉ PRANÍ

U programů s nízkou teplotou je možné, že v bubnu zůstane určité množství pracího

### ČIŠTĚNÍ DÁVKOVAČE PRACÍHO PROSTŘEDKU

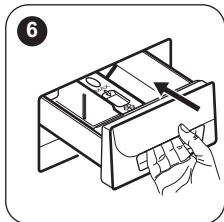
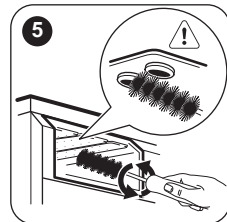
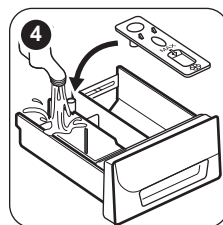
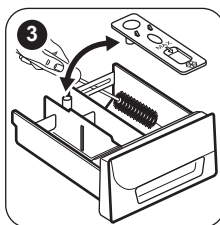
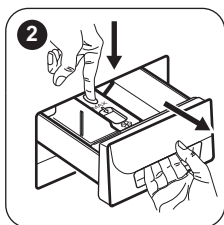
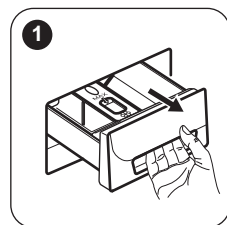

### ČIŠTĚNÍ VYPOUŠTĚČÍHO FILTRU

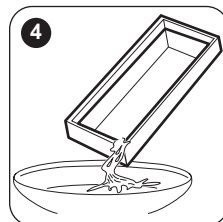
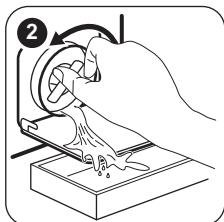
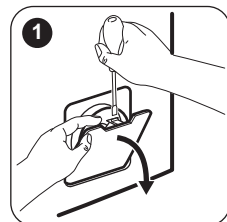

prostředku. Pravidelně proto provádějte údržbové praní, které provedete následovně:

- Vyměňte všechno prádlo z bubnu.
- Nastavte program pro bavlnu s nejvyšší teplotou a malým množstvím pracího prostředku.

### TĚSNĚNÍ DVÍŘEK

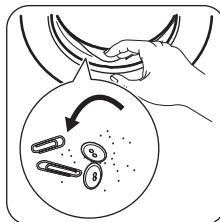

Pravidelně kontrolujte těsnění a odstraňte všechny předměty zachycené uvnitř.

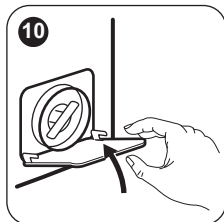
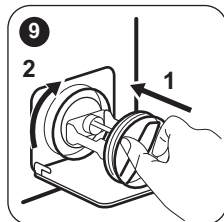
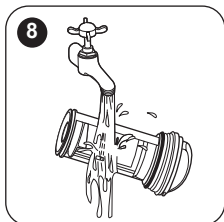
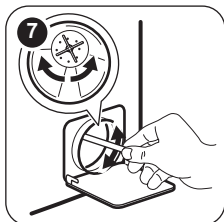
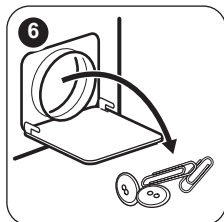
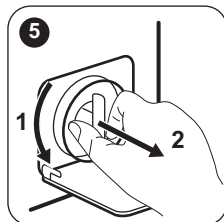

## ČIŠTĚNÍ PŘÍVODNÍ HADICE A FILTRU PŘÍVODNÍHO VENTILU

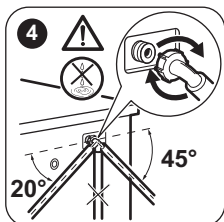
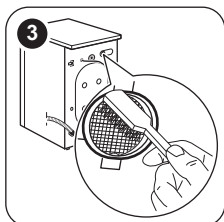
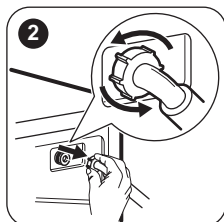

## NOUZOVÉ VYPOUŠTĚNÍ

Spotřebič nemůže z důvodů poruchy vypustit vodu.

Pokud se tak stane, proveďte kroky (1) až (10) uvedené v části „Čištění vypouštěcího filtru“. Je-li to nutné, čerpadlo vyčistíte.

Když vypustíte vodu pomocí nouzového vypouštění, je nutné vypouštěcí systém opět aktivovat:

1. Když vypustíte vodu pomocí nouzového vypouštění, je nutné vypouštěcí systém opět aktivovat: Do komory pro hlavní prání dávkovače pracího prostředku nalijte dva litry vody.
2. Spustíte program na vypouštění vody.

## OPATŘENÍ PROTI VLIVU MRAZU

Pokud spotřebič instalujete v místě, kde může teplota klesnout pod 0 °C, vypustte zbylou vodu z přívodní hadice a vypouštěcího čerpadla.

1. Vytáhněte zástrčku ze zásuvky.
2. Zavřete vodovodní kohoutek.
3. Oba konce přívodní hadice vložte do nádoby a nechte z hadice vytéct vodu.
4. Vyprázdněte vypouštěcí čerpadlo. Viz nouzové vypouštění.
5. Když je vypouštěcí čerpadlo prázdné, namontujte přívodní hadici zpět.



**VAROVÁNÍ!** Před opětovným použitím spotřebiče se ujistěte, že je okolní teplota vyšší než 0 °C. Výrobce neručí za škody způsobené nízkými teplotami.

# ODSTRAŇOVÁNÍ ZÁVAD



**VAROVÁNÍ!** Viz kapitoly o bezpečnosti.



## ÚVOD

Spotřebič se nespustí nebo se zastaví během provozu.

Nejprve zkuste najít řešení problému (viz tabulka). Pokud řešení nenajdete, kontaktujte autorizované servisní středisko.

U některých problémů zazní zvuková signalizace.

**Červená** kontrolka tlačítka Start/Pauza bliká a rozsvítí se jedna z kontrolek fází na znamení výstražného kódu:

-  - Spotřebič se neplní správně vodou.
-  - Spotřebič nevypouští vodu.
-  - Dvířka spotřebiče jsou otevřená nebo nejsou správně zavřena. Zkontrolujte dvířka!
- Kontrolka tlačítka Start/Pauza zabliká jedenáctkrát červeně a jednou (nebo dvakrát či třikrát) zeleně: napájení ze sítě je nestabilní. Vyčkejte, dokud nebude napájení v síti stabilní a spotřebič nezačne automaticky pracovat.



**VAROVÁNÍ!** Před kontrolou spotřebič vypněte.

## MOŽNÉ ZÁVADY

Problém	Možné řešení
Nespustil se program.	<ul style="list-style-type: none"><li>Ujistěte se, že je zástrčka zapojená do síťové zásuvky.</li><li>Přesvědčte se, že jsou dvířka spotřebiče zavřena.</li><li>Ujistěte se, že není poškozená domovní pojistka či jistič.</li><li>Ujistěte se, že jste stiskli tlačítko Start/Pauza.</li><li>Vypněte funkci dětské bezpečnostní pojistky, pokud je zapnutá (je-li součástí vybavy).</li></ul>
Spotřebič se neplní vodou správně.	<ul style="list-style-type: none"><li>Zkontrolujte, zda je vodovodní kohoutek otevřený.</li><li>Ujistěte se, že není příliš malý tlak na přívodu vody. Ohledně těchto informací se obraťte na místní vodárenský podnik.</li><li>Ujistěte se, že není zanesený vodovodní kohoutek.</li><li>Ujistěte se, že filtr na přívodní hadici a filtr na ventilu není ucpaný. Řiďte se částí „Čištění a údržba“.</li><li>Ujistěte se, že přívodní hadice není přehnutá či přiskřípnutá.</li><li>Ujistěte se, že je přívodní hadice správně umístěná.</li><li>Ujistěte se, že je vypouštěcí hadice ve správné poloze. Hadice může být umístěna příliš nízkou.</li></ul>
Spotřebič nevypouští vodu.	<ul style="list-style-type: none"><li>Ujistěte se, že není zanesený sifon.</li><li>Ujistěte se, že vypouštěcí hadice není přehnutá či přiskřípnutá.</li><li>Ujistěte se, že není zanesený vypouštěcí filtr. Filtr v případě potřeby vyčistěte. Řiďte se částí „Čištění a údržba“.</li><li>Ujistěte se, že je vypouštěcí hadice správně umístěná.</li><li>Nastavte vypouštěcí program, pokud jste zvolili program bez vypouštěcí fáze.</li><li>Nastavte vypouštěcí program, pokud jste zvolili funkci, která končí s vodou ve vaně.</li></ul>
Odstředivací fáze neprobíhá nebo prací program trvá déle než obvykle.	<ul style="list-style-type: none"><li>Nastavte program odstředivání.</li><li>Ujistěte se, že není zanesený vypouštěcí filtr. Filtr v případě potřeby vyčistěte. Řiďte se částí „Čištění a údržba“.</li><li>Ručně rozložte prádlo v bubnu a spusťte odstředivací fázi znovu. Tento problém může být zapříčiněn potížeři s vyvážením.</li></ul>



Problém	Možné řešení
Na podlaze je voda.	<ul style="list-style-type: none"> <li>Ujistěte se, že spojky na vodních hadicích jsou těsné a neuniká z nich žádná voda.</li> <li>Ujistěte se, že vypouštěcí hadice není poškozená.</li> <li>Ujistěte se, že používáte správný prací prostředek ve správném množství.</li> </ul>
Nelze otevřít dvířka spotřebiče.	<ul style="list-style-type: none"> <li>Ujistěte se, že se prací program dokončil.</li> <li>Nastavte vypouštěcí či odstředivací program, pokud je v bubnu voda.</li> </ul>
Spotřebič vydává nezvyklý hluk.	<ul style="list-style-type: none"> <li>Ujistěte se, že je spotřebič správně vyrovnan. Řiďte se pokyny v části „Instalace“.</li> <li>Ujistěte se, že jste odstranili veškerý obalový materiál a přepravní šrouby. Řiďte se pokyny v části „Instalace“.</li> <li>Do bubnu přidejte více prádla. Může se jednat o příliš malou náplň.</li> </ul>
Neuspokojivé výsledky praní.	<ul style="list-style-type: none"> <li>Zvyšte množství pracího prostředku nebo použijte jiný.</li> <li>Před vypráním prádla odstraňte odolné skvrny pomocí speciálního přípravku.</li> <li>Nastavte správnou teplotu.</li> <li>Snižte náplň prádla.</li> </ul>
Nelze nastavit funkci.	<ul style="list-style-type: none"> <li>Ujistěte se, že jste stisknuli pouze požadovaná tlačítka.</li> </ul>

Po kontrole spotřebič zapněte. Program bude pokračovat od okamžiku, ve kterém byl přerušen. Pokud se problém objeví znovu, obraťte se na autorizované servisní středisko.

Při kontaktu s autorizovaným servisním střediskem se ujistěte, že máte k dispozici následující údaje. Tyto údaje lze nalézt na typovém štítku: model, výrobní číslo (PNC) a sériové číslo. (Mod., Prod. No., Ser. No.)

## OBSLUHA

Doporučujeme používat originální náhradní díly.

## TECHNICKÉ ÚDAJE

Rozměry	Šířka / Výška / Hloubka / Celková hloubka	595 mm / 850 mm / 450 mm / 490 mm
Připojení k elektrické síti	Napětí Celkový příkon Pojistka Frekvence	230 V 2 200 W 10 A 50 Hz
Úroveň ochrany proti průniku pevných částic a vlhkosti, kterou zajišťuje ochranný kryt s výjimkou míst, kde není nízkonapěťové vybavení chráněno proti vlhkosti		IPX4
Tlak přívodu vody	Minimální Maximální	0,5 bar (0,05 MPa) 8 bar (0,8 MPa)
Přívod vody <sup>1)</sup>		Studená voda

Maximální množství prádla	Bavlna	6 kg
Třída energetické účinnosti		A+++
Rychlost odstředování	Maximální	1200 ot/min



1) Přívodní hadici připojte ke kohoutku se závitem 3/4".

## DALŠÍ TECHNICKÉ ÚDAJE

Logo značky		
Název distributora	Electrolux Lehel Kft 1142 Budapest Erzsébet kir.né útja 87	
Označení modelu	ZWSG 6120V	
	Měrná jednotka	
Energetická třída	(na stupnici od <b>A</b> po <b>D</b> , kde <b>A</b> představuje nejvyšší účinnost a <b>D</b> nejnižší účinnost)	A+++
Prací výkon	(na stupnici od <b>A</b> po <b>G</b> , kde <b>A</b> představuje vyšší a <b>G</b> nižší účinnost)	A
Sušicí výkon odstředění	(na stupnici od <b>A</b> po <b>G</b> , kde <b>A</b> představuje lepší a <b>G</b> horší výkon)	B
Zbytková vlhkost	%	53
Maximální rychlost odstředování	ot/min	1200
Náplň prádla	kg	6
Průměrná roční spotřeba energie <sup>1)</sup>	kWh	152
Průměrná roční spotřeba vody <sup>1)</sup>	litrů	9999
Hluk při praní při běžném 60 °C programu pro bavlnu	dB/A	58
Hluk při odstředování při běžném 60 °C programu pro bavlnu	dB/A	77

1) Splňuje normu EN60456.

## POZNÁMKY K OCHRANĚ ŽIVOTNÍHO PROSTŘEDÍ

Recyklujte všechny materiály označené symbolem . Zlikvidujte všechny obalové materiály řádným způsobem a pomozte chránit životní prostředí a budoucí generace. Nelikvidujte elektrické vybavení označené symbolem  spolu

s obecným domácím odpadem. Všechny elektrické spotřebiče zlikvidujte s pomocí místních sběrných dvorů, organizací či komerčních recyklačních center.

## **BEZPEČNOSTNÉ INFORMÁCIE**

---

Pred inštaláciou a používaním spotrebiča si pozorne prečítajte priložený návod na používanie. Výrobca nezodpovedá za telesnú ujmu ani za škody spôsobené nesprávnou montážou alebo používaním. Tieto pokyny uskladnite na bezpečnom a prístupnom mieste, aby ste do nich mohli v budúcnosti nahliadnuť.

### **BEZPEČNOSŤ DETÍ A ZRANITEĽNÝCH OSÔB**

- Tento spotrebič môžu používať deti staršie ako 8 rokov a osoby so zníženou spôsobilosťou pod podmienkou, že im boli dané pokyny a sú pod dohľadom, pokiaľ ide o bezpečné používanie spotrebiča a chápu možné súvisiace riziká.
- Nedovoľte, aby sa deti hrali so spotrebičom.
- Deti do 3 rokov vrátane sa nesmú nikdy približovať k spotrebiču, keď je v prevádzke.
- Obaly vždy uschovajte mimo dosah detí a náležite ich zlikvidujte.
- Pracie prostriedky uschovajte mimo dosahu detí.
- Keď sú dvierka spotrebiča otvorené, nedovoľte deťom ani domácim zvieratám, aby sa k nemu priblížili.
- Deti nesmú spotrebič bez dozoru čistiť ani vykonávať žiadnu údržbu na spotrebiči.

### **VŠEOBECNÉ BEZPEČNOSTNÉ POKYNY**

- Nemeňte technické charakteristiky tohto spotrebiča.
- Neprekračujte maximálnu náplň 6 kg (pozrite si kapitolu „Tabuľka programov“).
- Prevádzkový tlak vody v mieste vstupu vody z prípojky musí byť medzi 0,5 bar (0,05 MPa) a 8 bar (0,8 MPa).
- Vetrací otvor v dolnej časti spotrebiča (ak je k dispozícii) nesmie byť zakrytý kobercom, podložkou ani inou pokrývkou podlahy.
- Spotrebič treba zapojiť do vodovodnej siete pomocou novej dodanej súpravy hadíc alebo iných nových súprav hadíc dodaných autorizovaným servisným strediskom.

- Staré súpravy hadíc sa nesmú opätovne použiť.
- Ak je poškodený elektrický napájací kábel, musíte ho dať vymeniť u výrobcu, v autorizovanom servisnom stredisku alebo u kvalifikovanej osoby, aby sa predišlo nebezpečenstvu.
- Pred vykonávaním údržby spotrebič vypnite a vyťahnite jeho zástrčku zo sieťovej zásuvky.
- Na čistenie spotrebiča nepoužívajte prúd vody pod tlakom a/alebo paru.
- Spotrebič vyčistite vlhkou handrou. Používajte iba neutrálne saponáty. Nepoužívajte abrazívne prostriedky, drôtenky, rozpúšťadlá ani kovové predmety.

## BEZPEČNOSTNÉ POKYNY

---

### INŠTALÁCIA

- Odstráňte všetky obaly a prepravné prvky.
- Prepravné skrutky uskladnite na bezpečnom mieste. Ak sa chystáte spotrebič v budúcnosti presúvať, skrutky musíte znovu použiť a uzamknúť bubon, aby ste predišli vnútornému poškodeniu.
- Vždy dávajte pozor, ak presúvate spotrebič, pretože je ťažký. Vždy používajte ochranné rukavice a uzavretú obuv.
- Poškodený spotrebič neinštalujte ani nepoužívajte.
- Dodržiavajte pokyny pre inštaláciu dodané so spotrebičom.
- Spotrebič neinštalujte ani nepoužívajte na miestach, kde môže byť teplota nižšia ako 0 °C alebo kde je spotrebič vystavený poveternostným vplyvom.
- Podlaha, kde má byť spotrebič umiestnený, musí byť rovná, stabilná, čistá a odolná voči teplote.
- Zabezpečte prúdenie vzduchu medzi spotrebičom a podlahou.
- Pomocou nožičiek nastavte potrebný priestor medzi spotrebičom a podlahou.
- Spotrebič neinštalujte tam, kde dvierka spotrebiča nemožno úplne otvoriť.
- Pod spotrebič nedávajte nádobu na zachytávanie eventuálne unikajúcej vody. Informácie o povolenom príslušenstve vám poskytnú autorizované servisné stredisko.
- Vždy používajte správne inštalovanú uzemnenú zásuvku.
- Uistite sa, že elektrické údaje uvedené na typovom štítku spotrebiča zodpovedajú parametrom elektrickej siete. Ak nie, kontaktujte elektrikára.
- Nepoužívajte adaptéry, rozdvojky ani predlžovacie prívodné káble.
- Uistite sa, že zástrčka a prívodný elektrický kábel nie sú poškodené. Ak prívodný elektrický kábel spotrebiča treba vymeniť, túto operáciu smie urobiť iba pracovník autorizovaného servisného strediska.
- Zástrčku zapojte do zásuvky až na konci inštalácie. Uistite sa, že napájací elektrický kábel je po inštalácii prístupný.
- Nedotýkajte sa elektrického napájacieho kábla ani zástrčky mokrymi rukami.
- Pri odpájaní spotrebiča od elektrickej siete neťahajte za prívodný kábel. Vždy ťahajte za zástrčku.
- Tento spotrebič spĺňa smernice EHS.

### PRIPOJENIE NA VODOVODNÉ POTRUBIE

- Vodné hadice nesmiete poškodiť.
- Pred pripojením k novým potrubiam alebo potrubiam, ktoré boli opravené alebo vybavené novými zariadeniami (vodomery atď.), nechajte vodu stiecť, kým nebude čistá a číra.
- Uistite sa, že počas alebo po prvom použití spotrebiča neuniká viditeľne voda.

### ZAPOJENIE DO ELEKTRICKEJ SIETE

- Spotrebič musí byť uzemnený.

## POUŽITIE



**VAROVANIE!** Hrozí nebezpečenstvo zranenia, úrazu elektrickým prúdom, požiaru, popálenín alebo poškodenia spotrebiča.

- Tento spotrebič je určený iba na použitie v domácnosti.
- Dodržiavajte bezpečnostné pokyny na obale pracieho prostriedku.
- Horľavé látky ani predmety, ktoré sú nasiaknuté horľavými látkami, nekladte do spotrebiča, do jeho blízkosti ani naň.
- Uistite sa, že ste z bielizne odstránili všetky kovové predmety.
- Nedotýkajte sa sklenených dvierok, pokiaľ je zapnutý program. Sklo môže byť horúce.

## SERVIS

- Ak treba dať spotrebič opraviť, obráťte sa na autorizované servisné stredisko.

## POPIS VÝROBKU

### PREHĽAD SPOTREBIČA

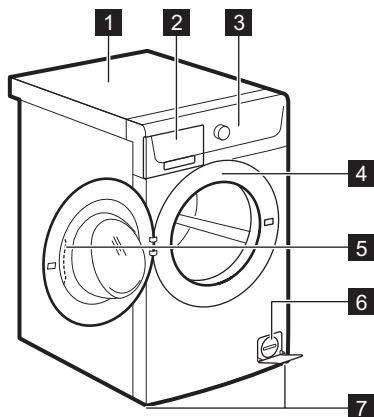

- Používajte iba originálne náhradné súčiastky.

## LIKVIDÁCIA



**VAROVANIE!** Nebezpečenstvo poranenia alebo udusenía.

- Spotrebič odpojte od elektrickej siete a prívodu vody.
- Prívodný elektrický kábel odrežte blízko pri spotrebiči a zlikvidujte ho.
- Odstráňte západku dvierok, aby ste zabránili uviaznutiu detí a domácich zvierat v bubne.
- Spotrebič zlikvidujte v súlade s miestnymi požiadavkami na recykláciu elektrických a elektronických spotrebičov (WEEE).

- 1 Pracovná plocha
- 2 Dávkovač pracieho prostriedku
- 3 Ovládací panel
- 4 Typový štítok
- 5 Rukoväť dvierok
- 6 Filter vypúšťacieho čerpadla
- 7 Nôžky na vyrovnanie spotrebiča

# OVLÁDACÍ PANEL

## POPIS OVLÁDACIEHO PANELA

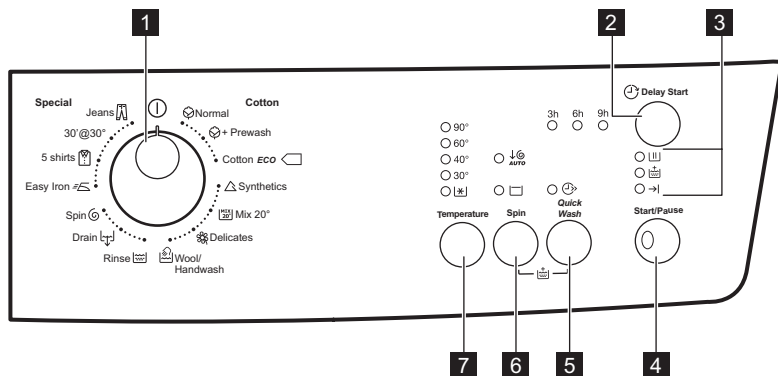



















- 1** Volič programov
- 2** Tlačidlo Posunutý štart (Posunutý štart)
- 3** Ukazovatele fáz programu:
  - Fáza prania
  - Fáza extra plákania
  - Koniec cyklu
- 4** Tlačidlo Štart/prestávka (Štart/Prestávka)
- 5** Tlačidlo Super rýchly (Rýchle pranie)
- 6** Tlačidlo Odstredovanie (Odstredovanie)
  - Automatické zníženie rýchlosti odstredovania
  - Plákanie stop
- 7** Tlačidlo teploty (Teplota)

## PROGRAMY

### TABUĽKA PROGRAMOV

Program Teplotný rozsah	Maximálna hmotnosť náplne Maximálna rýchlosť odstredovania	Popis programu (Druh náplne a úroveň znečistenia)
<b>Pracie programy</b>		
Cotton - Normal 90 °C – (studená voda)	6 kg 1200 ot./min.	<b>Biela a farebná bavlna.</b> Bežné a mierne znečistenie.

Program Teplotný rozsah	Maximálna hmotnosť náplne Maximálna rýchlosť odstreďovania	Popis programu (Druh náplne a úroveň znečistenia)
 Cotton - Normal + Prewash 90 °C –  (studená voda)	6 kg 1200 ot./min.	<b>Biele a farebná bavlna.</b> Silné a bežné znečistenie.
 Cotton Eco <sup>1)</sup> 60 °C – 40 °C	6 kg 1200 ot./min.	<b>Biele bavlna a farebne stála bavlna.</b> Bežné znečistenie. Spotreba energie sa zniží a trvanie pracieho programu sa predĺži.
 Synthetics 60 °C –  (studená voda)	3 kg 1200 ot./min.	<b>Syntetické alebo zmesové tkaniny.</b> Bežné znečistenie.
 Mix 20° 20 °C	3 kg 1200 ot./min.	Špeciálny program na mierne znečistenú bavlnu, syntetiku a zmesové tkaniny. Nastavením tohto programu znížite spotrebu energie. Uistite sa, že je prací prostriedok je vhodný pre nízke teploty, aby ste dosiahli dobrú účinnosť prania. <sup>2)</sup>
 Jemná bielizeň 40 °C –  (studená voda)	3 kg 700 ot./min.	<b>Jemné tkaniny ako bielizeň z akrylu, viskózy a polyesteru.</b> Bežné znečistenie.
 Wool/Handwash 40 °C –  (studená voda)	1.5 kg 1200 ot./min.	<b>Vlna vhodná na pranie v práčke, vlna určená na ručné pranie a jemné tkaniny</b> s označením «hand washing» pre ručné pranie. <sup>3)</sup>
 Rinse Studená voda	6 kg 1200 ot./min.	Plákanie a odstreďovanie bielizne. <b>Všetky tkaniny</b> , okrem vlnenej a veľmi jemnej bielizne. Rýchlosť odstreďovania znížte podľa druhu bielizne.
 Drain	6 kg	Odčerpanie vody z bubna. <b>Všetky tkaniny.</b>
 Spin	6 kg 1200 ot./min.	Odstreďovanie bielizne a odčerpanie vody z bubna. <b>Všetky tkaniny, okrem vlny veľmi jemnej bielizne.</b>
 Easy Iron 60 °C –  (studená voda)	1.5 kg 900 ot./min.	<b>Syntetická bielizeň určená na jemné pranie.</b> Bežné a mierne znečistenie. <sup>4)</sup>
 5 shirts 30 °C	900 ot./min.	<b>Syntetické a zmesové tkaniny.</b> Mierne znečistená bielizeň a bielizeň určená na osvieženie. Na 5 – 6 košiel.

Program Teplotný rozsah	Maximálna hmotnosť náplne Maximálna rýchlosť odstreďovania	Popis programu (Druh náplne a úroveň znečistenia)
30'@30° 30 °C	3 kg 700 ot./min.	<b>Syntetická a jemná bielizeň.</b> Miernie znečistená bielizeň a bielizeň určená na osvieženie.
 Džínsy 60 °C –  (studená voda)	6 kg 1200 ot./min.	<b>Džínsovina a džersej.</b> Aj na bielizeň tmavej farby.

**1) Štandardné programy, ktoré zodpovedajú hodnotám spotreby na štítku energetickej účinnosti.** Podľa nariadenia 1061/2010 sú tieto programy v uvedenom poradí «štandardný program na bavlnu pri 60 °C» a «štandardný program na bavlnu pri 40 °C». Sú to najúčinnnejšie programy vhodné na pranie bežne znečisteného bavlneného oblečenia z hľadiska kombinovanej spotreby energie a vody.







Teplota vody počas fázy prania sa môže líšiť od teploty určenej pre zvolený program.

**2)** Spotrebič vykoná krátku fázu ohrevu, ak je teplota vody nižšia ako 20 °C. Spotrebič zobrazí nastavenie teploty „Studená voda“.









**3)** Počas tohto cyklu sa bubon otáča pomaly, aby bolo zaručené jemné vypranie. Môže sa zdať, že sa bubon neotáča alebo že sa neotáča správne.

**4)** Tento cyklus reguluje teplotu vody a vykoná jemné pranie a odstreďovanie, aby znížil pokrčenie. Spotrebič pridáva dodatočné plákania.

## Kompatibilita voliteľných funkcií s programami

Program	Odstreďovanie	Plákanie Stop	Rýchle pranie <sup>1)</sup>	Extra plákanie <sup>2)</sup>	Posunutý štart
Cotton - Normal 	■	■	■	■	■
Cotton - Normal + Prewash 	■	■	■	■	■
Cotton Eco 	■	■		■	■
Synthetics 	■	■	■	■	■



Program	Odstreďovanie	Plákanie Stop	Rýchle pranie <sup>1)</sup>	Extra plákanie <sup>2)</sup>	Posunutý štart
Mix 20° 	■	■		■	■
Jemná bielizeň 		■	■	■	■
Wool/Handwash 	■	■			■
Rinse 	■	■		■	■
Drain 					
Spin 	■				■
Easy Iron 	■	■		■	■
5 shirts 	■				■
30'@30°					■
Džinsy 	■	■		■	■

1) Ak nastavíte kratšie trvanie, odporúčame, aby ste znížili množstvo náplne. V spotrebiči je možné prať aj celú náplň bielizne, ale účinnosť prania môže byť nižšia.

2) Ak nastavíte voliteľnú funkciu Extra plákanie, spotrebič pridá niekoľko dodatočných plákaní. Ak pri programe Plákanie nastavíte nízku rýchlosť odstredovania, spotrebič vykoná jemné plákania a krátke odstredenie.

## SPOTREBA





Údaje v tejto tabuľke sú približné. Údaje môžu ovplyvniť rôzne faktory: množstvo a druh bielizne, teplota vody a okolitá teplota.

Programy	Náplň (kg)	Spotreba energie (kWh)	Spotreba vody (litre)	Približné trvanie programu (minúty)	Zostatková vlhkosť (%) <sup>1)</sup>
Cotton - Normal 60 °C	6	1.27	61	180	53

Programy	Náplň (kg)	Spotreba energie (kWh)	Spotreba vody (litre)	Približné trvanie programu (minúty)	Zostatková vlhkosť (%) <sup>1)</sup>
Cotton - Normal 40 °C	6	1.00	61	160	53
Synthetics 40 °C	3	0.65	55	125	35
Jemná bielizeň 40 °C	3	0.53	50	90	35
Wool/Handwash 30 °C 2)	1.5	0.45	59	69	30

### Štandardné programy na bavlnu

Štandardný program bavlna 60 °C 	6	0.74	49	209	53
Štandardný program bavlna 60 °C 	3	0.57	41	177	53
Štandardný program bavlna 40 °C 	3	0.54	43	174	53

1) Na konci fázy odstreďovania.

2) Pri niektorých modeloch nie je k dispozícii.

Vypnutý režim (W)	Pohotovostný režim (W)
0.48	0.48

Informácie v hore uvedenej tabuľke sú v súlade s nariadením Európskej komisie 1015/2010, ktorým sa zavádza smernica 2009/125/ES.

## VOLITEĽNÉ FUNKCIE

### TEPLOTA

Pomocou tejto funkcie môžete zmeniť predvolenú teplotu.

Ukazovateľ  = studená voda.

Rozsvieti sa ukazovateľ nastavenej teploty.

### ODSTREĎOVANIE

Týmto tlačidlom môžete nastaviť niektorú z týchto funkcií:

Rozsvieti sa ukazovateľ nastavenej rýchlosti.

- **Automatické zníženie rýchlosti**

#### odstreďovania

Nastavením tejto funkcie znížite rýchlosť odstreďovania na polovicu, ale nie na menej ako 400 ot./min.

Vhodné pre veľmi jemné tkaniny.

- **Plákanie stop** 

Túto funkciu nastavte, ak chcete zabrániť pokrčeniu bielizne. Bubon sa pravidelne otáča, aby sa zabránilo pokrčeniu bielizne.



Keď sa program skončí, v bubne je voda. Dvierka zostanú zablokované. Ak chcete dvierka otvoriť, musíte vypustiť vodu. Informácie o vypúšťaní vody nájdete v časti „Po skončení programu“.

## RÝCHLE PRANIE

Stlačením tohto tlačidla skrátime trvanie programu. Túto funkciu nastavte pre mierne znečistenú bielizeň alebo bielizeň, ktorú treba len osviežiť.

## NASTAVENIA

### EXTRA PLÁKANIE

Pomocou tejto voliteľnej funkcie môžete **natrvalo** zapnúť funkciu Extra plákanie pre každý nový nastavený program.

- Ak chcete **zapnúť/vypnúť** túto voliteľnú funkciu, naraz sa dotknite tlačidiel

### EXTRA PLÁKANIE

Pomocou tejto voliteľnej funkcie môžete pridať k praciemu programu fázy plákania.

Túto funkciu použite v prípade osôb alergických na pracie prostriedky a v oblastiach s mäkkou vodou.

Na ovládačom paneli sa rozsvieti príslušný ukazovateľ fázy.

### POSUNUTÝ ŠTART

Pomocou tejto funkcie môžete posunúť spustenie programu o 9, 6 alebo 3 hod.

## PRED PRVÝM POUŽITÍM

1. Do priehradky na pracie prostriedok pre fázu prania nalejte 2 litre vody.

Aktivuje sa odtokový systém.

2. Do priehradky na fázu prania pridajte malé množstvo pracieho prostriedku.

3. Nastavte a spustíte program pre bavlnu s najvyššou teplotou bez bielizne v bubne.

Týmto odstránite eventuálne nečistoty z bubna a nádrže.

## KAŽDODENNÉ POUŽÍVANIE



**VAROVANIE!** Pozrite si kapitoly ohľadne bezpečnosti.

### VLOŽENIE BIELIZNE

Otvorte vodovodný ventil. Zástrčku spotrebiča zapojte do sieťovej zásuvky.

1. Dvierka spotrebiča otvorte potiahnutím rukoväte dvierok.
2. Bielizeň vkladajte do bubna po jednom.
3. Skôr ako bielizeň vložíte do spotrebiča, poriadne ju vytraste.

Uistite sa, že ste do bubna nevložili príliš veľa bielizne. Pozrite si max. náplne uvedené v časti „Tabuľka programov“.

4. Zatvorte dvierka spotrebiča.

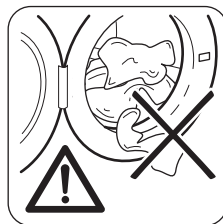

**UPOZORNENIE!** Uistite sa, že medzi tesnením a dvierkami nezostala bielizeň. Hrozí riziko úniku vody alebo poškodenia bielizne.

## POUŽÍVANIE PRACÍCH PROSTRIEDKOV A PRÍDAVNÝCH PROSTRIEDKOV

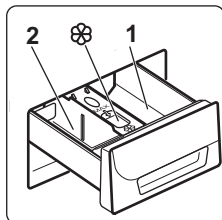

1. Odmerajte správne množstvo pracieho prostriedku a aviváže.
2. Do priehradiek pridajte prací prostriedok a aviváž.
3. Opatrne zatvorte zásuvku na prací prostriedok.

### PRIEHRADKY NA PRACIE PROSTRIEDKY



**UPOZORNENIE!** Používajte iba pracíe prostriedky určené pre práčky.



Vždy dodržiavajte pokyny uvedené na obale pracích prostriedkov.

**1** Priehradka na pracíe prostriedok pre fázu predpierania alebo program namáčania (ak je k dispozícii). Pracíe prostriedok na predpieranie a namáčanie pridajte pred spustením programu.

**2** Priehradka na pracíe prostriedok pre fázu prania. Ak používate tekutý pracíe prostriedok, pridajte ho ešte pred spustením programu.



Priehradka na tekuté prídavné prostriedky (avivážny prípravok, škrob). Prípravok pridajte do priehradky pred spustením programu.

### TEKUTÝ ALEBO PRÁŠKOVÝ PRACÍ PROSTRIEDOK

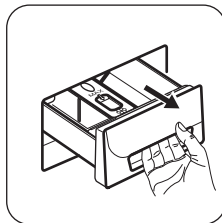

Dávkač pracieho prostriedku úplne vytiahnite. Poloha **A** priečky na pracíe prostriedok je určená pre práškový pracíe prostriedok.

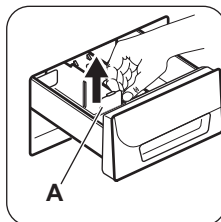

Ak chcete použiť tekutý pracíe prostriedok:  
1. Priečku na pracíe prostriedok odstráňte z polohy **A**.

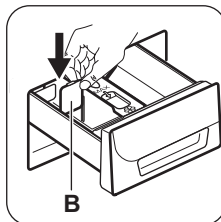

2. Priečku na pracíe prostriedok umiestnite do polohy **B**.  
3. Opatrne zatvorte dávkač pracieho prostriedku.



Ak chcete opäť použiť práškový pracíe prostriedok, opäť vložte priečku na pracíe prostriedok do polohy **A**.



Keď používate tekutý pracíe prostriedok:

- Nepoužívajte gélové ani husté tekuté pracíe prostriedky.
- Tekutý pracíe prostriedok nalejte maximálne po hranu priečky.
- Nenastavujte voliteľnú funkciu predpierania.
- Nenastavujte posunutý štart.

### NASTAVENIE PROGRAMU

1. Otočením ovládača programu zapnite spotrebič a nastavte program:

Ukazovateľ tlačidla Štart/Prestávka bliká.

2. V prípade potreby zmeňte teplotu a rýchlosť odstredovania alebo pridajte dostupné funkcie.

Pri zapnutí niektorej voliteľnej funkcie sa rozsvieti ukazovateľ danej voliteľnej funkcie.



Ak zvolíte nesprávne nastavenie, ukazovateľ tlačidla Štart/Prestávka bliká načerveno.

### SPUSTENIE PROGRAMU BEZ POSUNUTIA ŠTARTU

Stlačte tlačidlo Štart/Prestávka.

Príslušný ukazovateľ prestane blikat.

Ukazovateľ fázy  sa rozsvieti a zostane svietiť.

Program sa spustí a dvierka sa zablokujú.



Na začiatku pracovného cyklu sa môže na krátky čas zapnúť odčerpávacie čerpadlo.

## SPUSTENIE PROGRAMU S FUNKCIOU POSUNUTÉHO ŠTARTU

1. Opätovným stláčaním tlačidla Posunutý štart nastavíte požadovaný posunutý štart.

Rozsvieti sa ukazovateľ nastaveného posunutia.

2. Stlačte tlačidlo Štart/Prestávka:

- Dvierka sú zablokované.
- Spotrebič začne odpočítavať čas.
- Po skončení odpočítavania sa automaticky spustí program.



Posunutý štart môžete zmeniť alebo zrušiť ešte pred stlačením tlačidla Štart/Prestávka. Po stlačení tlačidla Štart/Prestávka môžete posunutý štart iba zrušiť.

Zrušenie posunutého štartu:

- a. Stlačením tlačidla Štart/Prestávka prerušíte činnosť spotrebiča. Príslušný ukazovateľ bliká.
- b. Stlačte tlačidlo Posunutý štart raz, ukazovateľ posunutého štartu zhasne. Opätovným stláčaním tlačidla Štart/Prestávka spustíte program okamžite.

## PRERUŠENIE PROGRAMU A ZMENA VOLITEĽNÝCH FUNKCIÍ

Len niekoľko voliteľných funkcií môžete zmeniť ešte pred ich pôsobením.

1. Stlačte tlačidlo Štart/Prestávka.

Ukazovateľ bliká.

2. Zmeňte voliteľné funkcie.

3. Znovu stlačte tlačidlo Štart/Prestávka.

Program bude pokračovať.

## ZRUŠENIE PREBIEHAJÚCEHO PROGRAMU

1. Otočením otočného ovládača programu do polohy ① zrušíte program a vypnete spotrebič.

2. Opätovným otočením otočného ovládača programu spotrebič zapnete. Teraz môžete nastaviť nový prací program.



Spotrebič pred spustením nového programu môže vypustiť vodu. V takomto prípade skontrolujte, či je dostatok pracovného prostriedku v priehradke na prací prostriedok, prípadne ho doplňte.

## OTVORENIE DVIEROK

Počas prebiehajúceho programu alebo odpočítavania posunutého štartu sú dvierka spotrebiča zablokované.



**UPOZORNENIE!** Ak sú teplota a hladina vody v bubne príliš vysoké alebo sa bubon točí, dvierka nemôžete otvoriť.

Otvorenie dvierok počas prvých minút cyklu alebo pri spustenej funkcii posunutého štartu:

1. Stlačením tlačidla Štart/Prestávka prerušíte činnosť spotrebiča.
2. Počkajte niekoľko minút, kým sa neodblokujú dvierka.
3. Môžete otvoriť dvierka.
4. Dvierka zatvorte a znova sa dotknite tlačidla Štart/Prestávka. Program (alebo odpočítavanie posunutého štartu) bude ďalej pokračovať.

## PO SKONČENÍ PROGRAMU

- Spotrebič sa automaticky zastaví.
- Ukazovateľ tlačidla zhasne Štart/Prestávka.

Ukazovateľ fázy →1 sa rozsvieti a zostane svietiť.

- Spotrebič vypnite otočením otočného ovládača programu do polohy ①.
- Po niekoľkých minútach môžete otvoriť dvierka.
- Zo spotrebiča vyberte všetku bielizeň. Skontrolujte, či je bubon prázdny.
- Zatvorte vodovodný kohútik.
- Dvierka a priehradku na prací prostriedok nechajte pootvorené, aby ste zabránili tvorbe plesní a zápachu.

## Program prania sa skončil, ale v bubne je voda:

- Bubon sa pravidelne otáča, aby sa zabránilo pokrčeniu bielizne.
- Ukazovateľ  zostane svietiť.
- Bliká ukazovateľ Štart/Prestávka, aby vám pripomenul, že máte vypustiť vodu.
- Ak chcete otvoriť dvierka, musíte vypustiť vodu.

## Vypustenie vody:

1. Nastavte program vypúšťania (Drain) alebo odstredovania (Spin).
2. Stlačte tlačidlo Start/Prestávka.  
Spotrebič vypustí vodu a začne odstredovať.
3. Po skončení programu:
  - Ukazovateľ Start/Prestávka zhasne a rozsvieti sa ukazovateľ fázy →I.
  - Po niekoľkých minútach sa odblokujú dverka; teraz môžete dverka otvoriť.
4. Spotrebič vypnite otočením otočného ovládača programu do polohy ①.

## POHOTOVOSTNÝ REŽIM

Ak niekoľko minút po skončení pracieho programu nevypnete spotrebič, zapne sa režim úspory energie. Režim úspory energie znižuje spotrebu energie, keď je spotrebič v pohotovostnom režime:

- Zníži sa jas ukazovateľov.
- Ukazovateľ tlačidla Start/Prestávka pomaly bliká.

Stlačením niektorého tlačidla vypnete režim úspory energie.

## TIPY A RADY

### VLOŽENIE BIELIZNE

- Bielizeň rozdeľte na: bielu, farebnú, syntetickú, jemnú a vlnenú bielizeň.
- Dodržiavajte pokyny uvedené na štítkoch odevov.
- Neperte spolu bielu a farebnú bielizeň.
- Niektorá farebná bielizeň môže pri prvom praní pustiť farbu. Nové farebné odevy odporúčame prať prvýkrát osobitne.
- Zapnite gombíky na obliečkach, zipsy, háčiky a patentky. Zaviažte opasky.
- Vyprázdnite vrecká a odevy narovnajzte.
- Viacvrstvové odevy, vlnené oblečenie a odevy s namaľovanými dekoráciami prevráťte naruby.
- Odstráňte odolné škvryny.
- Odolné škvryny odstraňujte špeciálnymi pracími prostriedkami.
- Záclony si vyžadujú veľmi jemné zaobchádzanie. Odstráňte háčiky alebo ich vložte do pracieho vaku alebo obliečky.
- Neperte neobrúbené ani natrhnuté odevy. Na pranie malých a/alebo citlivých kúskov (napr. podprsny s kosticami, opasky, pančuchové nohavice a pod.) použite pracie vrecúško.
- Veľmi malé náplne môžu spôsobiť problémy s vyvážením vo fáze odstredovania. V takom prípade odevy v bubne ručne rozložte a znovu spustite fázu odstredovania.

### VEĽMI ODOLNÉ ŠKVRNY

Na niektoré škvryny nestačí voda a prací prostriedok.

Tieto škvryny odporúčame ošetriť ešte pred vložením odevu do práčky.

Špeciálne odstraňovače škvŕn sú k dispozícii. Použite špeciálny odstraňovač škvŕn určený pre daný typ škvŕny a tkaniny.

### PRACIE PROSTRIEDKY A PRÍDAVNÉ PROSTRIEDKY

- Používajte len pracie prostriedky a prídavné prostriedky určené špeciálne pre práčky:
  - práškové pracie prostriedky na všetky druhy tkanín,
  - práškové pracie prostriedky na jemnú bielizeň (max. 40 °C) a vlnu,
  - tekuté pracie prostriedky, hlavne pri programoch prania s nízkou teplotou (max. 60 °C) pre všetky druhy tkanín, alebo špeciálne prostriedky na pranie vlny.
- Nemiešajte rôzne typy pracích prostriedkov.
- Nepoužívajte viac pracieho prostriedku, ako je potrebné. Ochráňte tak životné prostredie.
- Dodržiavajte pokyny uvedené na obale týchto produktov.
- Používajte správne produkty určené pre daný typ a farbu tkaniny, teplotu programu a úroveň znečistenia.
- Ak spotrebič nie je vybavený dávkovačom pracieho prostriedku s klapkou, pridajte tekutý prací prostriedok do dávkovacej gule (dodáva výrobca pracieho prostriedku).

### EKOLOGICKÉ TIPY

- Pri praní bežne znečistenej bielizne nastavte program bez fázy predpierania.
- Prací program vždy spúšťajte s maximálnou povolenou náplňou bielizne.
- V prípade potreby použite odstraňovač škvŕn, ak periete pri nižšej teplote.
- Zistite si tvrdosť vody vo vašej lokalite, aby ste používali správne množstvo pracieho prostriedku. Pozrite si časť „Tvrdosť vody“.

### TVRDOŠŤ VODY

Ak žijete v oblasti s vysokou alebo strednou tvrdosťou vody, odporúčame používať zmäččovač vody pre práčky. V oblastiach s

mäkkou vodou nie je potrebné používať  
zmäkčovač vody.

Ak chcete poznať tvrdosť vody vo vašej oblasti,  
obráťte sa na miestnu vodárenskú spoločnosť.

Použite správne množstvo zmäkčovača vody.  
Dodržiavajte pokyny uvedené na obale produktu.

## OŠETROVANIE A ČISTENIE



**VAROVANIE!** Pozrite si kapitoly  
ohľadne bezpečnosti.

### VONKAJŠIE ČISTENIE

Spotrebič čistite iba mydlom a teplou vodou.  
Všetky povrchy vytrite dosucha.



**UPOZORNENIE!** Nepoužívajte  
alkohol, rozpúšťadlá ani chemikálie.

### ODVÁPŇOVANIE

Ak žijete v oblasti s vysokou alebo strednou  
tvrdosťou vody, odporúčame používať  
odstraňovač vodného kameňa pre práčky.  
Pravidelne prezerajte bubon, aby nedošlo k  
vzniku vodného kameňa a hrdze.

Na odstraňovanie častí hrdze používajte len  
špeciálne produkty určené pre práčky. Robte to  
oddelené od prania bielizne.



Vždy dodržiavajte pokyny uvedené  
na obale produktu.

### PROGRAM PRANIA NA ÚDRŽBU PRAČKY

Pri programoch s nízkou teplotou sa môže stať, že  
v bubne ostanú zvyšky pracieho prostriedku.

Pravidelne vykonajte program prania na údržbu  
práčky. Potrebné kroky:

- Vyberte všetku bielizeň z bubna.
- Nastavte program na bavlnu pri maximálnej  
teplotě s malým množstvom pracieho  
prostriedku.

### TESNENIE DVIEROK

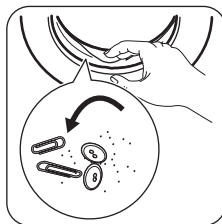

Pravidelne kontrolujte  
tesnenie a z jeho vnútor-  
nej strany odstráňte  
všetky predmety.

### ČISTENIE DÁVKOVAČA PRACIEHO PROSTRIEDKU

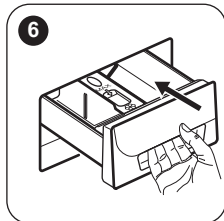
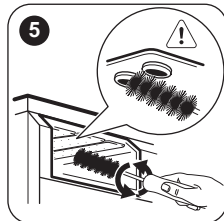
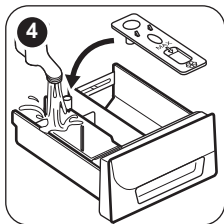
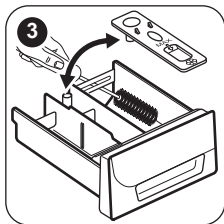
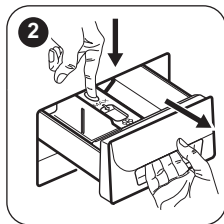
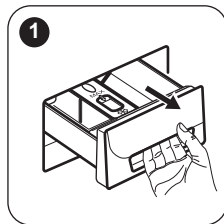

## ČISTENIE ODTOKOVÉHO FILTRA

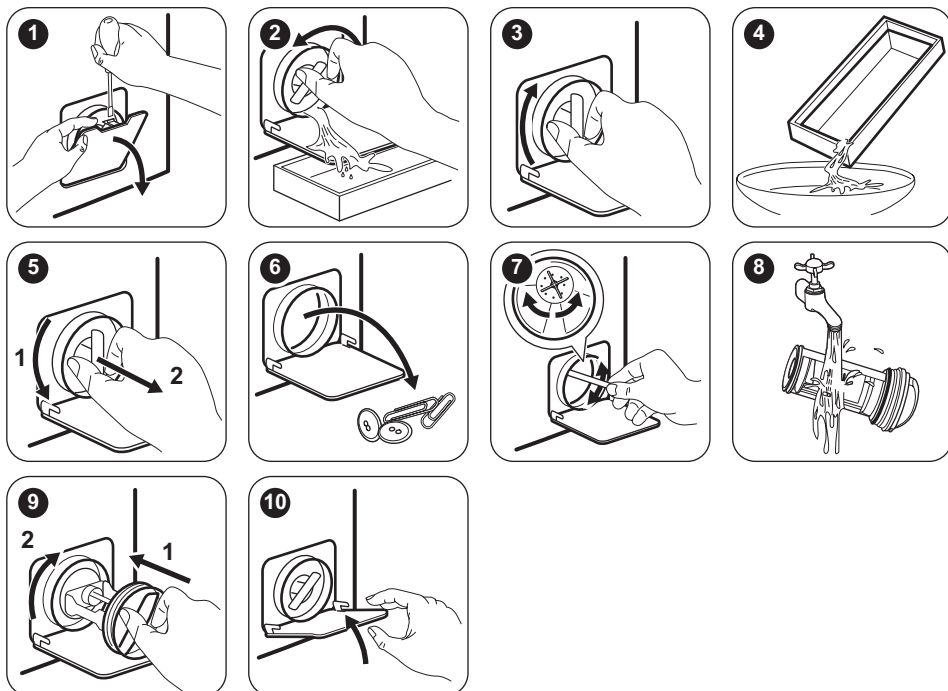

## ČISTENIE FILTRA V PRÍVODNEJ HADICI A FILTRA VENTILA

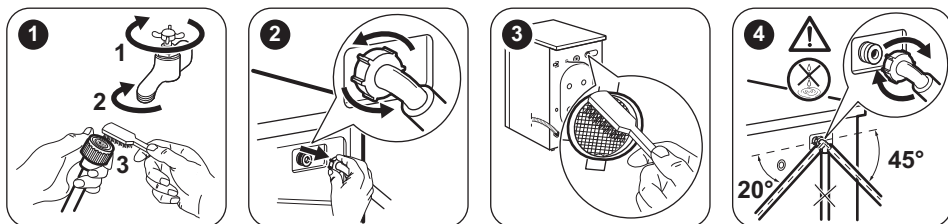

## NÚDZOVÉ VYPUSTENIE

V dôsledku poruchy spotrebič nemôže vypustiť vodu.

V takom prípade vykonajte kroky (1) až (10) z časti „Čistenie odtokového sitka“. Podľa potreby čerpadlo vyčistíte.

Keď vypustíte vodu postupom núdzového vypustenia, musíte znova aktivovať systém vypúšťania:

1. Keď vypustíte vodu postupom núdzového vypustenia, musíte znova aktivovať systém vypúšťania: Nalejte 2 litre vody do hlavnej priehradky dávkovača pracieho prostriedku.

2. Vodu vypustíte spustením programu

## OCHRANNÉ OPATRENIA PRED MRAZOM

Ak sa spotrebič nachádza na mieste, kde môže teplota klesnúť pod 0 °C, odstráňte zvyšnú vodu z prívodnej hadice a vypúšťacieho čerpadla.

1. Zástrčku napájacieho kábla vytiahnite zo zásuvky elektrickej siete.
2. Zatvorte vodovodný kohútik.
3. Obidva konce prívodnej hadice vložte do nádoby a nechajte vodu odtiecť z hadice.
4. Vyprázdňte vypúšťacie čerpadlo. Prečítajte si informácie o núdzovom vypustení.



5. Keď je vypúšťacie čerpadlo prázdne, znova nainštalujte prírodnú hadicu.



**VAROVANIE!** Pred opätovným použitím spotrebiča sa uistite, že je teplota vyššia než 0 °C. Výrobca nie je zodpovedný za škody spôsobené nízkymi teplotami.

## RIEŠENIE PROBLÉMOV





**VAROVANIE!** Pozrite si kapitoly ohľadne bezpečnosti.

### ÚVOD

Spotrebič sa nespustí alebo sa zastaví počas prevádzky.

Najprv skúste nájsť riešenie problému (pozrite si tabuľku). Ak ste riešenie nenašli, obráťte sa na autorizované servisné stredisko.

Pri niektorých problémoch zaznie zvukový signál. Začne blikať **červený** ukazovateľ tlačidla Štart/Prestávka a zobrazí sa jeden z ukazovateľov fázy, ktorý zodpovedá danému poruchovému kódu:

-  - Do spotrebiča neprieká správne voda.
-  - Spotrebič nevypúšťa vodu.
-  - Dvierka spotrebiča sú otvorené alebo sú nesprávne zatvorené. Skontrolujte dvierka!
- Ukazovateľ tlačidla Štart/Prestávka zabliká 11-krát načerveno a 1-krát (alebo 2 resp. 3-krát) nazeleno: elektrické napájanie je nestabilné. Počkajte, kým nebude elektrické napájanie stabilné a spotrebič sa automaticky spustí.



**VAROVANIE!** Pred vykonaním kontroly vypnite spotrebič.

### MOŽNÉ PORUCHY

Problém	Možné riešenie
Program sa nespúšťa.	<ul style="list-style-type: none"> <li>• Uistite sa, že je zástrčka pripojená do sieťovej zásuvky.</li> <li>• Uistite sa, že sú dvierka spotrebiča zatvorené.</li> <li>• Uistite sa, že poistka v poistkovej skrini nie je poškodená ani vyhodaná.</li> <li>• Uistite sa, že ste stlačili tlačidlo Štart/Prestávka.</li> <li>• Ak je zapnutá funkcia Detská poistka, vypnite ju (ak je k dispozícii).</li> </ul>
Do spotrebiča neprieká správne voda.	<ul style="list-style-type: none"> <li>• Uistite sa, že je otvorený vodovodný kohútik.</li> <li>• Uistite sa, že je tlak pritekajúcej vody dostatočný. Príslušné informácie získate od dodávateľa vody.</li> <li>• Uistite sa, že vodovodný kohútik nie je upchatý.</li> <li>• Uistite sa, že nie je upchaný filter prírodnej hadice a filter ventilu. Pozrite si časť „Ošetrovanie a čistenie“.</li> <li>• Uistite sa, že prírodná hadica nie je skrútená ani ohnutá.</li> <li>• Uistite sa, že je správne pripojená prírodná hadica.</li> <li>• Uistite sa, že je odtoková hadica v správnej polohe. Hadica môže byť príliš nízko.</li> </ul>

Problém	Možné riešenie
Spotrebič nevy pustí vodu.	<ul style="list-style-type: none"> <li>• Uistite sa, že odtokové potrubie nie je upchané.</li> <li>• Uistite sa, že odtoková hadica nie je skrútená ani ohnutá.</li> <li>• Uistite sa, že odtokový filter nie je upchaný. V prípade potreby vyčistite filter. Pozrite si časť „Ošetrovanie a čistenie“.</li> <li>• Uistite sa, že je správne pripojená odtoková hadica.</li> <li>• Ak ste nastavili program bez fázy vypúšťania, nastavte program na vypustenie vody.</li> <li>• Ak ste nastavili voliteľnú funkciu, po skončení ktorej zostane voda v bubne, nastavte program vypúšťania.</li> </ul>
Fáza odstreďovania nefunguje alebo cyklus prania trvá dlhšie než zvyčajne.	<ul style="list-style-type: none"> <li>• Nastavte program odstreďovania.</li> <li>• Uistite sa, že odtokový filter nie je upchaný. V prípade potreby vyčistite filter. Pozrite si časť „Ošetrovanie a čistenie“.</li> <li>• Bielizeň v bubne ručne rozložte a znovu spustíte fázu odstreďovania. Tento problém môže byť spôsobený problémom s vyvážením.</li> </ul>
Na podlahe je voda.	<ul style="list-style-type: none"> <li>• Uistite sa, že sú prípojky hadíc na vodu tesné a že neuniká žiadna voda.</li> <li>• Uistite sa, že odtoková hadica nie je poškodená.</li> <li>• Uistite sa, že používate správny typ a množstvo pracieho prostriedku.</li> </ul>
Nie je možné otvoriť dverka spotrebiča.	<ul style="list-style-type: none"> <li>• Uistite sa, že sa skončil prací program.</li> <li>• Ak je v bubne voda, nastavte program vypúšťania alebo odstreďovania.</li> </ul>
Spotrebič vydáva nezvyčajný zvuk.	<ul style="list-style-type: none"> <li>• Uistite sa, že je spotrebič správne vyvážený. Pozrite si časť „Inštalácia“.</li> <li>• Uistite sa, že bol odstránený obal a prepravné skrutky. Pozrite si časť „Inštalácia“.</li> <li>• Do bubna pridajte ďalšiu bielizeň. Náplň môže byť príliš malá.</li> </ul>
Neuspokojivé výsledky prania.	<ul style="list-style-type: none"> <li>• Zvýšte množstvo pracieho prostriedku alebo použite iný typ.</li> <li>• Pred práním z bielizne odstráňte odolné škvrny pomocou špeciálnych produktov.</li> <li>• Uistite sa, že ste nastavili správnu teplotu.</li> <li>• Odoberte nejakú bielizeň.</li> </ul>
Nedá sa nastaviť voliteľná funkcia.	<ul style="list-style-type: none"> <li>• Uistite sa, že ste stlačili iba požadované tlačidlo/tlačidlá.</li> </ul>

Po kontrole spotrebič zapnite. Program bude pokračovať od bodu prerušenia.

Ak sa problém vyskytne znova, obráťte sa na autorizované servisné stredisko.

## SERVIS

Odporúčame, aby ste používali originálne náhradné diely.

Pri kontaktovaní autorizovaného servisného strediska skontrolujte, či máte k dispozícii tieto údaje. Príslušné údaje nájdete na typovom štítku: Model, číslo výrobku a sériové číslo. (Mod., Prod. No., Ser. No.)

# TECHNICKÉ ÚDAJE

Rozmery	Šírka/výška/hĺbka/celková hĺbka	595 mm / 850 mm / 450 mm / 490 mm
Zapojenie do elektrickej siete	Napätie Celkový výkon Poistka Frekvencia	230 V 2 200 W 10 A 50 Hz
Úroveň ochrany proti vniknutiu pevných častíc a vlhkosti je zabezpečená ochranným krytom, okrem miesta, kde nemá nízkonapäťové zariadenie žiadnu ochranu proti vlhkosti		IPX4
TLak pritékajúcej vody	Minimálny Maximálny	0,5 bar (0,05 MPa) 8 bar (0,8 MPa)
Prívod vody <sup>1)</sup>		Studená voda
Maximálna náplň	Bavlna	6 kg
Energetická trieda		A+++
Rýchlosť odstredovania	Maximálny	1200 ot./min.

1) Prívodnú hadicu pripojte k vodovodnému kohútiku s 3/4" závitom.

## DODATOČNÉ TECHNICKÉ ÚDAJE

<b>Logo značky</b>		
<b>Názov distribútora</b>	Electrolux Lehel Kft 1142 Budapest Erzsébet kir.né útja 87	
<b>Označenie modelu</b>	ZWSG 6120V	
	Merná jednotka	
<b>Energetická trieda</b>	(na stupnici od <b>A</b> do <b>D</b> , pričom <b>A</b> – najúčinnejšie a <b>D</b> – najmenej účinné)	A+++
<b>Účinnosť prania</b>	(na stupnici od <b>A</b> do <b>G</b> , pričom <b>A</b> – vyššia a <b>G</b> – nižšia účinnosť)	A
<b>Účinnosť odstredovania</b>	(na stupnici od <b>A</b> do <b>G</b> , pričom <b>A</b> – lepšia a <b>G</b> – horšia účinnosť)	B
<b>Zvyšková vlhkosť</b>	%	53
<b>Maximálna rýchlosť odstredovania</b>	ot./min.	1200
<b>Náplň na pranie</b>	kg	6
<b>Priemerná ročná spotreba energie<sup>1)</sup></b>	kWh	152
<b>Priemerná ročná spotreba vody<sup>1)</sup></b>	litrov	9999

Hlučnosť pri praní pri bežnom 60 °C programe na bavlnu	dB/A	58
Hluk pri odstred'ovaní pri bežnom 60 °C programe na bavlnu	dB/A	77

1) Spĺňa normu EN60456.

## OCHRANA ŽIVOTNÉHO PROSTREDIA

Recyklujte všetky materiály označené symbolom

. Vhodne zlikvidujte všetky obalové materiály a pomôžte chrániť životné prostredie a budúce generácie. Elektronické zariadenia označené

symbolom  nelikvidujte spolu so všeobecným

domovým odpadom. Všetky elektrické tovary zanezte na príslušné miestne zberné miesto, miestny úrad alebo komerčné zberné stredisko.







[WWW.ZANUSSI.COM/SHOP](http://WWW.ZANUSSI.COM/SHOP)



CE

155255590-A-152016