

▶ FFB53610ZM
FFB53610ZW

BG	Ръководство за употреба	2
	Съдомиялна машина	
CS	Návod k použití	25
	Myčka nádobí	
EN	User Manual	46
	Dishwasher	

USER MANUAL



AEG

СЪДЪРЖАНИЕ

1. ИНФОРМАЦИЯ ЗА БЕЗОПАСНОСТ.....	3
2. ИНСТРУКЦИИ ЗА БЕЗОПАСНОСТ.....	4
3. ОПИСАНИЕ НА УРЕДА.....	6
4. КОМАНДНО ТАБЛО.....	7
5. ПРОГРАМИ.....	8
6. НАСТРОЙКИ.....	9
7. ОПЦИИ.....	12
8. ПРЕДИ ПЪРВАТА УПОТРЕБА.....	13
9. ВСЕКИДНЕВНА УПОТРЕБА.....	14
10. ПРЕПОРЪКИ И СЪВЕТИ.....	16
11. ГРИЖИ И ПОЧИСТВАНЕ.....	18
12. ОТСТРАНЯВАНЕ НА НЕИЗПРАВНОСТИ.....	20
13. ТЕХНИЧЕСКА ИНФОРМАЦИЯ.....	24

ЗА ОТЛИЧНИ РЕЗУЛТАТИ

Благодарим, че избрахте този продукт на AEG. Ние го създадохме, за да ви предоставим безупречна експлоатация в продължение на много години с иновативни технологии, които ни помагат да направим живота по-лесен - функции, които не можете да откриете при обикновените уреди. Отделете няколко минути за прочит, за да се възползвате от уреда по най-добрия начин.

Посетете нашия уебсайт, за да:



Получите полезни съвети, брошури, отстраняване на неизправности, сервизна информация:

www.aeg.com/webselfservice



Регистрирайте своя продукт за по-добро обслужване:

www.registreaeg.com



Купите аксесоари, консумативи и оригинални резервни части за вашия уред:

www.aeg.com/shop

ГРИЖИ ЗА КЛИЕНТА И ОБСЛУЖВАНЕ

Препоръчваме използването на оригинални резервни части.

Когато се свързвате с нашия оторизиран отдел "Обслужване", трябва да имате под ръка следната информация: Модел, PNC (номер на продукт), сериен номер.

Информацията можете да намерите на табелката с данни.

 Предупреждение / Внимание-Важна информация за безопасност

 Обща информация и съвети

 Информация за опазване на околната среда

Запазваме си правото на изменения.

1. ⚠ ИНФОРМАЦИЯ ЗА БЕЗОПАСНОСТ

Внимателно прочетете предоставените инструкции преди инсталиране и употреба на уреда.

Производителят не е отговорен за контузии или наранявания в резултат на неправилна инсталация или употреба. Винаги дръжте инструкциите на безопасно и лесно за достъп място за справка в бъдеще.

1.1 Безопасност за децата и хората с ограничени способности

- Този уред може да бъде използван от деца над 8 годишна възраст, както и лица с намалени физически, сетивни и умствени възможности или лица без опит и познания, само ако те са под наблюдение или бъдат инструктирани относно безопасната употреба на уреда и възможните рискове.
- Не позволявайте на децата да си играят с уреда.
- Пазете препарати далеч от деца.
- Пазете децата и домашните любимци далече от вратата на уреда, когато е отворена.
- Деца няма да извършват почистване или поддръжка на уреда без надзор.

1.2 Общи мерки за безопасност

- Този уред е предназначен за употреба в домашни условия и подобни приложения като:
 - селскостопански къщи; кухненски зони за персонал в магазини, офиси и други работни места;
 - от клиенти в хотели, мотели, места за отдих и други места за живеене.
- Не променяйте спецификациите на уреда.
- Работното водно налягане (минимум и максимум) трябва да е между 0.5 (0.05) / 8 (0.8) bar (MPa)

- Спазвайте максималният брой от 13 места за настройка.
- Ако хранващият кабел е повреден, той трябва да се смени от производителя, оторизиран сервизен център или лица със сходна квалификация, за да се избегне опасност.
- Всички ножове и прибори с остри върхове трябва да се поставят в кошничката за прибори с острите върхове надолу или в хоризонтално положение.
- Не оставяйте вратичката на уреда отворена без наблюдение, за да не се допусне препъване в нея.
- Преди обслужване деактивирайте уреда и извадете щепсела от хранващия контакт.
- Не почиствайте уреда чрез пръскане с вода с високо налягане и/или пара.
- Вентилационните отвори в основата (ако са налични) не бива да бъдат възпрепятствани от килим.
- Този уред трябва да се свърже към водопровода посредством предоставения нов комплект маркучи. Старият комплект маркучи не трябва да се използва повторно.

2. ИНСТРУКЦИИ ЗА БЕЗОПАСНОСТ

2.1 Инсталиране

- Премахнете цялата опаковка.
- Не монтирайте или използвайте повредени уреди.
- Не инсталирайте и не използвайте уреда на места, където температурата е под 0 °C.
- Следвайте инструкциите за инсталиране, приложени към уреда.

2.2 Свързване към електрическата мрежа



ВНИМАНИЕ!

Риск от пожар и токов удар.

- Уредът трябва да е заземен.

- Уверете се, че информацията за електричеството от табелката с данни съответства на електрозахранването. В противен случай се свържете с електротехник.
- Винаги използвайте правилно инсталиран, защитен от удари контакт.
- Не използвайте разклонители и удължителни кабели.
- Внимавайте да не повредите хранващия щепсел и хранващия кабел. Ако хранващият кабел трябва да бъде подменен, това трябва да бъде извършено от нашия оторизиран сервизен център.
- Включете хранващия щепсел към контакта единствено в края на

инсталацията. Уверете се, че щепселът за захранване е достъпен след инсталирането.

- Не дърпайте захранващия кабел, за да изключите уреда. Винаги издърпвайте щепсела.
- Уредът съответства на Директивите на Е.Е.С.
- Само за Обединеното кралство и Ирландия. Уредът има захранващ кабел с мощност 13 ампера. Ако е задължително да се смени предпазителя на щепсела, използвайте предпазител: 13 amp ASTA (BS 1362).

2.3 Водно съединение

- Не нанасяйте щети по маркучите за вода.
- Преди свързване с нови тръби, неизползвани от дълго време такива, където са правени ремонти или с прикачени нови устройства (водомери, и т.н.), оставете водата да тече, докато не се избистри.
- Уверете се, че няма видими течове по време на и след първото използване на уреда.
- Маркучът за подаване на вода има предпазен вентил и обшивка с вътрешен захранващ кабел.

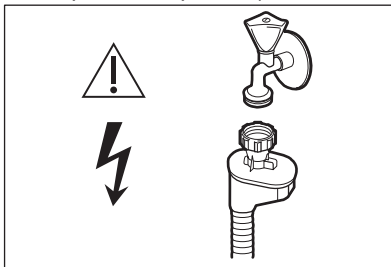

ВНИМАНИЕ!
Опасно напрежение.

- Ако маркучът за подаване на вода е повреден, незабавно затворете водния клапан и изключете щепсела от контакта. За подмяна на маркуча за подаване на вода се свържете с оторизирания сервизен център.

2.4 Употреба

- Не сядайте и не стъпвайте върху отворената вратичка.
- Препаратите за съдомиялни машини са опасни. Следвайте инструкциите върху опаковката на перилния препарат.
- Не поглъщайте и не използвайте за други цели водата от уреда.
- Не изваждайте съдовете от уреда, докато програмата не приключи. По съдовете е възможно да има препарат.
- Уредът може да изпусне гореща пара, ако отворите вратичката по време на програма.
- Не поставяйте запалителни материали или предмети, които са напоени със запалителни материали, в уреда, в близост до него или върху него.

2.5 Изхвърляне



ВНИМАНИЕ!
Риск от нараняване или задушаване.

- Изключете уреда от електрозахранването.
- Отрежете захранващия кабел и го изхвърлете.
- Отстранете ключалката на вратичката, за да не могат деца и домашни любимци да се заключат в уреда.

3. ОПИСАНИЕ НА УРЕДА

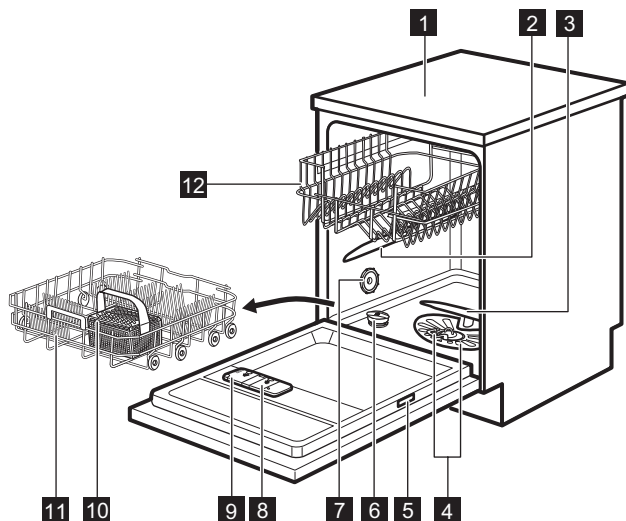

- | | |
|----------------------------------|----------------------------------------------|
| 1 Работен плот | 8 Отделение за препарат за изплакване |
| 2 Горно разпръскващо рамо | 9 Отделение за препарати |
| 3 Долно разпръскващо рамо | 10 Кошничка за прибори |
| 4 Филтри | 11 Долна кошница |
| 5 Табелка с данни | 12 Горна кошничка |
| 6 Резервоар за сол | |
| 7 Отдушник | |

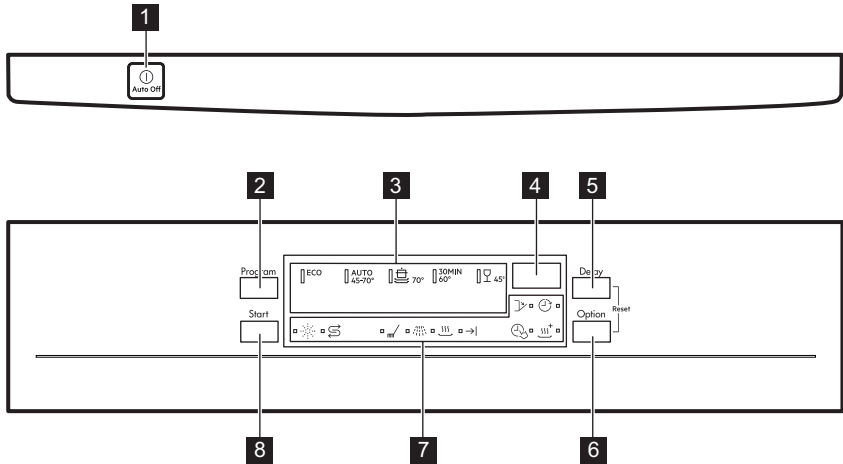

4. КОМАНДНО ТАБЛО





- | | |
|-----------------------------------|------------------------------|
| 1 Бутон за вкл./изкл. | 6 бутон Option |
| 2 бутон Program | 7 Индикатори |
| 3 Индикатори на програмите | 8 бутон Start |
| 4 Екран | |
| 5 бутон Delay | |

4.1 Индикатори

Индикатор	Описание
	Фаза на миене. Светва, когато се изпълнява фазата на измиване.
	Фаза на изплакване. Светва, когато се изпълнява фазата на изплакване.
	Фаза на сушене. Светва, когато се изпълнява фазата сушене.
	Индикатор за край.
	TimeSaver индикатор.
	XtraDry индикатор.
	Индикатор за препарат за изплакване. Той не свети докато се изпълнява програмата.
	Индикатор за соли. Той не свети докато се изпълнява програмата.

Индикатор	Описание
	Delay индикатор.
	Индикатор за вратата. Светва, когато вратата е отворена или не е затворена правилно.

5. ПРОГРАМИ



Програма	Степен на замърсяване Тип зареждане	Фази на програмата	Опции
ECO ¹⁾	<ul style="list-style-type: none"> • Нормално замърсяване • Чинии и прибори 	<ul style="list-style-type: none"> • Предварително измиване • Миене 50 °C • Изплаквания • Изсушаване 	<ul style="list-style-type: none"> • TimeSaver • XtraDry
AUTO ²⁾	<ul style="list-style-type: none"> • Всички • Чинии, прибори, тенджери и тигани 	<ul style="list-style-type: none"> • Предварително измиване • Миене от 45 °C до 70 °C • Изплаквания • Изсушаване 	<ul style="list-style-type: none"> • XtraDry
	<ul style="list-style-type: none"> • Силно замърсяване • Чинии, прибори, тенджери и тигани 	<ul style="list-style-type: none"> • Предварително измиване • Миене 70 °C • Изплаквания • Изсушаване 	<ul style="list-style-type: none"> • TimeSaver • XtraDry
30MIN ³⁾	<ul style="list-style-type: none"> • Пресни замърсявания • Чинии и прибори 	<ul style="list-style-type: none"> • Миене 60 °C или 65 °C • Изплаквания 	<ul style="list-style-type: none"> • XtraDry
	<ul style="list-style-type: none"> • Нормално или леко замърсяване • Фини чинии и стъклени чаши 	<ul style="list-style-type: none"> • Миене 45 °C • Изплаквания • Изсушаване 	<ul style="list-style-type: none"> • XtraDry

1) С тази програма може да постигнете най-ефективно използване на вода и електроенергия за нормално замърсени чинии и прибори. (Това е стандартна програма за изпитателни лаборатории).

2) Уредът усеща степента на замърсяване и количеството предмети в кошничките. Той автоматично настройва температурата и количеството на водата, консумацията на енергията и продължителността на програмата.

3) С тази програма може да миете съдове и прибори, замърсяванията по които са още пресни. Постига добри резултати от измиването за кратко време.

5.1 Данни за потреблението

Програма ¹⁾	Вода (л)	Електроенергия (квт/час)	Времетр (мин)
ECO	9,9	0.832	240
AUTO	7 - 12	0.7 - 1.5	45 - 160
	13 - 15	1.4 - 1.6	140 - 160
30MIN	9	0.8	30
	13 - 14	0.9 - 1.1	70 - 85

¹⁾ Налягането и температурата на водата, различията в електрозахранването, опциите и количеството съдове могат да променят стойностите.

5.2 Информация за изпитателни лаборатории

За цялата необходима информация относно изпълнението на теста, изпратете имейл на адрес:

info.test@dishwasher-production.com

Напишете PNC (номер на продукт), който се намира на табелката с данни.

6. НАСТРОЙКИ

6.1 Режим за избор на програми и потребителски режим

Когато уредът е в режим за избор на програми, можете да зададете програма и да въведете потребителския режим.

В потребителски режим могат да се променят следните настройки:

- Нивото на омекотителя на вода съгласно твърдостта на водата.
- Активацията или деактивацията на известието за празно отделение на препаратата за изплакване.
- Активиране и деактивиране на AirDry.

Тези настройки ще бъдат запазени докато не ги промените отново.

Как да зададем режим за избор на програма

Уредът е в режим за избор на програми, когато програмният индикатор **ECO** мига и екранът показва времетраенето на програмата.

Когато активирате уреда, обикновено той е в режим за избор на програма. И все пак, ако това не стане, можете да зададете режима за избор на програма по следния начин:

Натиснете и задръжте едновременно **Delay** и **Option**, докато уредът влезе в режим за избор на програма.

6.2 Омекотител на вода

Омекотителят на водата отстранява минералите от подаваната вода, които биха имали негативен ефект върху резултатите при миене и върху самия уред.

Колкото по-високо е съдържанието на тези минерали, толкова по-твърда е

водата. Твърдостта на водата се измерва в еквивалентни скали.

Омекотителят на водата трябва да се регулира в съответствие с твърдостта на водата във вашия регион. Вашата водоснабдителна компания може да

ви информира каква е твърдостта на водата във вашия регион. Важно е да бъде зададено правилното ниво на омекотителя на водата, за да се гарантират добри резултати при миене.

Твърдост на водата

Немски градуси (°dH)	Френски градуси (°fH)	mmol/l (мили-мол/литър - международна единица за твърдост на водата)	Градуси по Кларк	Ниво на омекотителя на водата
47 - 50	84 - 90	8.4 - 9.0	58 - 63	10
43 - 46	76 - 83	7.6 - 8.3	53 - 57	9
37 - 42	65 - 75	6.5 - 7.5	46 - 52	8
29 - 36	51 - 64	5.1 - 6.4	36 - 45	7
23 - 28	40 - 50	4.0 - 5.0	28 - 35	6
19 - 22	33 - 39	3.3 - 3.9	23 - 27	5 1)
15 - 18	26 - 32	2.6 - 3.2	18 - 22	4
11 - 14	19 - 25	1.9 - 2.5	13 - 17	3
4 - 10	7 - 18	0.7 - 1.8	5 - 12	2
<4	<7	<0.7	< 5	1 2)

1) Фабрична настройка.

2) Не използвайте сол на това ниво.



Независимо дали използвате обикновен препарат или мулти таблетки (с или без сол), нагласете подходящото ниво на твърдост на водата, за да запазите активен индикатора за презареждане на сол.



Мулти таблетки съдържащи сол не са достатъчно ефективни за омекотяване на твърда вода.

Задаване на нивото на омекотителя на водата

Уредът трябва да бъде в режим за избор на програми.

1. За да въведете потребителски режим, натиснете и задръжте едновременно **Delay** и **Option**, докато индикаторите **ECO**, **AUTO** и  започнат да премигват и екранът остане празен.
2. Натиснете **Program**.
 - Индикаторите **AUTO** и  угасват.
 - Индикаторът **ECO** продължава да мига.
 - На дисплея се извежда текущата настройка: напр. **5 L** = ниво 5.

3. Натиснете **Program** неколкратно, за да промените настройката.
4. Натиснете бутона за вкл./изкл., за да потвърдите настройката.

6.3 Дозатор за препарат за изплакване

Препаратът за изплакване помага на съдовете да изсъхнат без следи и петна.

Препаратът за изплакване се отделя автоматично по време на фазата с горещо изплакване.

Известие за празно отделение на препаратата за изплакване

Препаратът за изплакване помага на съдовете да изсъхнат без следи и петна.



Препаратът за изплакване се отделя автоматично по време на фазата с горещо изплакване.

Когато отделението на препаратата за изплакване е празно, индикаторът на препаратата за изплакване се включва, уведомявайки ви, че е необходимо да напълните отделението. Ако използвате комбинирани таблетки с препарат за изплакване и сте доволни от резултата от изсушаване, можете да деактивирате известието за пълнене на отделението с препарат. Въпреки това ви препоръчваме винаги да използвате препарат за изплакване за максимално добри резултати от изсушаване.

Ако използвате стандартен препарат или комбинирани таблетки без препарат за изплакване, активирайте известието, за да остане активен индикаторът за пълнене на отделението с препарат за изплакване.

Как се изключва съобщението за празно отделение на препаратата за изплакване

Уредът трябва да бъде в режим за избор на програми.

1. За да въведете потребителски режим, натиснете и задръжте едновременно **Delay** и **Option**, докато индикаторите **ECO**, **AUTO** и  започнат да премигват и екранът остане празен.
2. Натиснете **Start**.
 - Индикаторите **ECO** и  угасват.
 - Индикаторът **AUTO** продължава да мига.
 - На дисплея се извежда текущата настройка.
 - $i d$ = активиране на известие за празно отделение на препаратата за изплакване.
 - $0 d$ = деактивиране на известие за празно отделение на препаратата за изплакване.
3. Натиснете **Start**, за да промените настройката.
4. Натиснете бутона за вкл./изкл., за да потвърдите настройката.

6.4 AirDry

AirDry подобрява резултатите от сушене с по-ниска консумация на електроенергия.

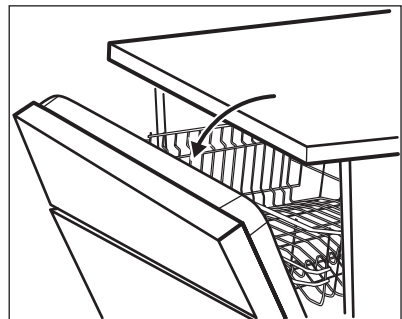



Докато фазата на сушене работи, устройство отваря вратичката на уреда. Тогава вратичката остава откритата.



ПРЕДУПРЕЖДЕНИЕ!

Не се опитвайте да затворите вратичката на уреда до 2 минути след автоматичното и отваряне. Това може да причини повреда на уреда.

AirDry се активира автоматично с всички програми освен **PLATE** (ако е приложимо) и **WARMER**.

За да подобрите работата на сушене, вижте опцията XtraDry или активирайте AirDry.

Как да деактивирате AirDry

Уредът трябва да бъде в режим за избор на програми.

7. ОПЦИИ



Желаните опции трябва да се активират всеки път преди стартиране на програмата.





Не е възможно активиране или деактивиране на тази функция, докато програмата работи.



Не всички опции са съвместими една с друга. Ако сте избрали несъвместими опции, уредът автоматично ще деактивира една или повече от тях. Няма да се изключат единствено индикаторите на все още активните опции.

7.1 XtraDry

Активирайте тази опция, когато искате да подобрите работата на сушене. С използването на тази опция

1. За да въведете потребителски режим, натиснете и задръжте едновременно **Delay** и **Option**, докато индикаторите **ECO**, **AUTO** и  започнат да премигват и екранът остане празен.
2. Натиснете **Delay**.
 - Индикаторите **ECO** и **AUTO** угасват.
 - Индикаторът  продължава да мига.
 - На дисплея се извежда текущата настройка:  = AirDry активирана.
3. Натиснете **Delay**, за да промените настройката:  = AirDry деактивирано.
4. Натиснете бутона за вкл./изкл., за да потвърдите настройката.

времетраенето на някои програми, консумацията на вода и последната температура на изплакване може да бъдат афектирани.

Опцията XtraDry е постоянна за всички програми различни от **ECO** и които, не трябва да се избират при всеки цикъл.

При други програмки, настройката на XtraDry е перманентна и се използва автоматично при следващ цикъл. Конфигурацията може да бъде променена по всяко време.

Активиране на опцията XtraDry деактивира TimeSaver и обратно.

Как да активирате XtraDry

Натиснете **Option**, докато индикатора  се включи.

Ако опцията не е приложима за програмата, индикаторът не се включва или премигва бързо за

няколко секунди и след това се изключва.

Дисплеят показва новото времетраене на програмата.

7.2 TimeSaver

Тази опция увеличава налягането и температурата на водата. Фазите на измиване и сушене са по-кратки.

Общата продължителност на програмата намалява с приблизително 50%.

Резултатите от измиването са същите както при програма с нормално

времметраене. Резултатите от сушенето могат да намалееят.

Как да активирате TimeSaver

Наистинете **Option**, докато индикаторът  се включи.

Ако опцията не е налична за тази програма, съответният индикатор не светва или започва да премигва бързо в продължение на няколко секунди, след което се изключва.

На дисплея е показано новото времетраене на програмата.

8. ПРЕДИ ПЪРВАТА УПОТРЕБА

1. Уверете се, че зададеното ниво на омекотителя за вода съответства на твърдостта на водоснабдяването. Ако не съответства, можете да регулирате нивото на омекотителя за вода.
2. Напълнете резервоара за сол.
3. Напълнете отделението за препарат за изплакване.
4. Отворете крана за вода.
5. Стартирайте програмата, за да премахнете всички остатъци, които може да са в уреда. Не използвайте миялен препарат и не зареждайте кошничките.

Когато стартирате програма, са необходими до 5 минути за презареждане на смолата в омекотителя за вода. Изглежда уредът не работи. Фазата за миене стартира само след приключване на процедурата. Процедурата се повтаря периодично.

8.1 Резервоар за сол



ПРЕДУПРЕЖДЕНИЕ!
Използвайте само сол, специално създадена за съдомиялни машини.

Солта се използва за презареждане на смолата в омекотителя за вода и за гарантиране на добри резултати при измиване във всекидневната употреба.

Как да заредите резервоара за сол

1. Завъртете капачката резервоара за сол обратно на часовниковата стрелка и я извадете.
2. Поставете 1 литър вода в резервоара за сол (само първия път).
3. Напълнете резервоара за сол със сол за съдомиялна машина.

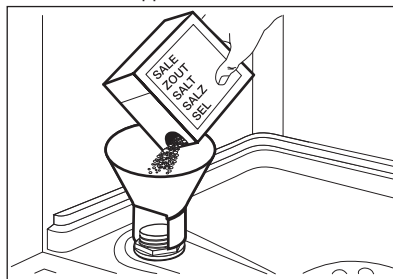

4. Почистете солта около отвора на резервоара за сол.

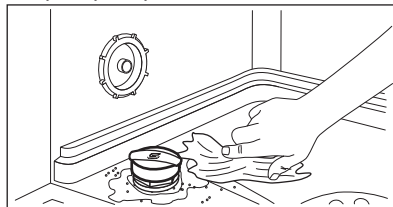

5. Отвъртете капачката на резервоара за сол по

часовниковата стрелка, за да го затворите.



ПРЕДУПРЕЖДЕНИЕ!

Докато пълните резервоара за сол, от него могат да излязат вода и сол. След като напълните отделението за сол веднага стартирайте програмата, за да предотвратите корозия.

8.2 Как се пълни отделението за препарат за изплакване

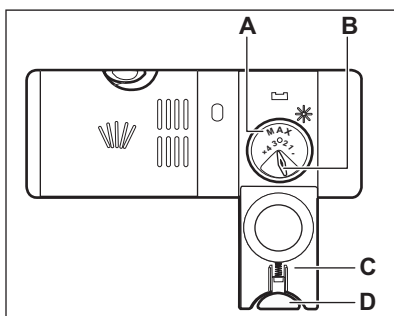
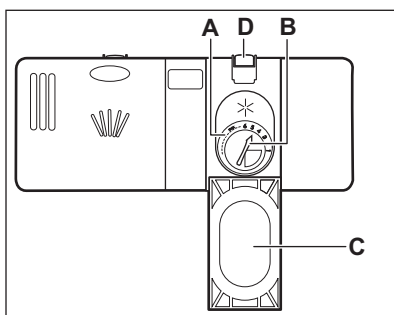

ПРЕДУПРЕЖДЕНИЕ!

Използвайте само препаратата за изплакване, специално създаден за съдомиялни машини.

1. Натиснете бутона за освобождаване (D), за отворите капака (C).
2. Излейте препаратата за изплакване в дозатора (A), докато течността достигне максимално ниво.
3. Отстранете излишния препарат за изплакване с абсорбираща кърпа, за да предотвратите образуване на прекалено много пяна.
4. Затворете капака. Уверете се, че бутонът за освобождаване е застопорен на място.



Можете да завъртите селектора на освободеното количество (B) между положение 1 (най-малко количество) и положение 4 или 6 (най-голямо количество).

9. ВСЕКИДНЕВНА УПОТРЕБА

1. Отворете крана за вода.
2. Натиснете бутона за вкл./изкл., за да включите уреда.
Уверете се, че уредът е в режим за избор на програма.
 - Ако индикаторът за сол свети, напълнете резервоара за сол.
 - Ако индикаторът за препарат за изплакване свети, напълнете

отделението за препаратата за изплакване.

3. Заредете кошничките.
4. Добавете миещ препарат.
5. Задайте и стартирайте правилната програма за вида зареждане и степента на замърсяване.

9.1 Използване на миялния препарат

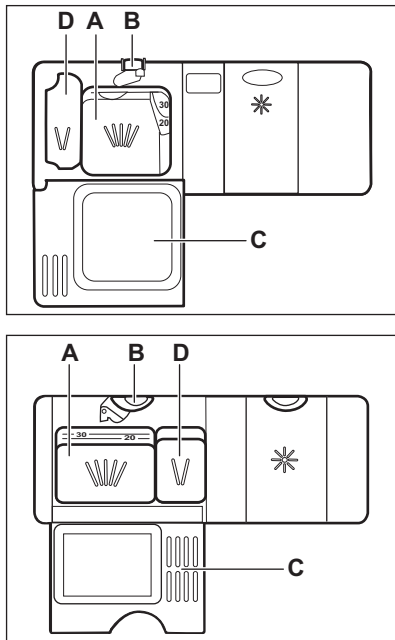

ПРЕДУПРЕЖДЕНИЕ!

Използвайте само препарат, специално предназначен за съдомиялни машини.

1. Натиснете бутон за освобождаване (B), за да отворите капака (C).
2. Поставете миещия препарат под формата на прах или таблетки в отделението (A).
3. Ако програмата е с фаза за предварително миене, поставете малко количество миещ препарат в отделението (D).
4. Затворете капака. Уверете се, че бутонът за освобождаване е застопорен на място.

9.2 Настройка и стартиране на програма

Функцията Auto Off

Тази функция намалява консумацията на енергия като автоматично деактивира уреда, когато не работи.

Функцията започва да работи:

- 5 минути след приключване на програмата.
- След 5 минути, ако програмата не е стартирала.

Стартиране на програма

1. Натиснете бутон за вкл./изкл., за да включите уреда. Уверете се, че уредът е в режим за избор на програма и вратичката е затворена.
2. Натиснете **Program** няколко пъти, докато се появи индикатора на програмата, която искате да изберете.

На дисплея е показано времетраенето на програмата.

3. Задайте приложимите опции.
4. Натиснете **Start**, за да стартирате програмата.
 - Индикаторът на работещата фаза светва.
 - Стойността на отброяване започва да намалява на стъпки от 1 минута.

Стартиране на програма с отложен старт

1. Задайте програма.
2. Натиснете **Delay** няколко пъти, докато дисплеят покаже отложения старт, който желаете да зададете (от 1 до 24 часа).
3. Натиснете **Start**, за да стартирате отброяване на времето.
 - Индикаторът за отложен старт светва, за да потвърди започване на отброяването.
 - Стойността на отброяване започва да намалява на стъпки от 1 час. Само последният час започва да намалява на стъпки от 1 минута.

Когато отброяването приключи, програмата започва и светва индикаторът на текущата фаза. Индикаторът за отложен старт изгасва.

Отваряне на вратичката, докато уредът работи

Ако отворите вратичката, докато програмата работи, уредът спира. Това може да се отрази на консумацията на енергия и времетраенето на програмата. Когато затворите вратичката, уредът продължава от момента на прекъсването.



Ако вратичката е отворена за повече от 30 секунди по време на фазата на сушене, работещата програма спира. Това не се случва, ако вратичката е отворена от функцията AirDry.



Не се опитвайте да затворите вратичката на уреда до 2 минути след като AirDry автоматично я отвори, тъй като може да повреди уреда. Ако след това вратичката е затворена за още 3 минути, работещата програма спира.

Отмяна на отложения старт, докато отброяването работи

Когато отмените отложен старт, трябва да зададете програмата и опциите отново.

Натиснете едновременно **Delay** и **Option**, докато уредът влезе в режим за избор на програма.

Прекратяване на програмата

Натиснете и задръжте едновременно **Delay** и **Option**, докато уредът влезе в режим за избор на програма. Уверете се, че дозаторът за миялен препарат е пълен, преди да стартирате нова програма.

Край на програмата

Всички бутони са неактивни, освен този за вкл./изкл.

1. Натиснете бутона за вкл./изкл. или изчакайте функцията Auto Off да деактивира автоматично уреда. Ако отворите вратичката преди активиране на Auto Off, уредът автоматично се деактивира.
2. Затворете крана за водата.

10. ПРЕПОРЪКИ И СЪВЕТИ

10.1 Обща информация

Следващите насоки ще гарантират оптимално почистване и резултати на сушене при всекидневната употреба, както и ще помогнат за защитата на околната среда.

- Извадете по-големите остатъци от храна от чиниите и ги изхвърлете.
- Не изплаквайте предварително съдовете на ръка. Когато се налага, използвайте програма за предмиене (ако е налична) или изберете програма с фаза на предмиене.
- Винаги използвайте цялото пространство на кошниците.
- При зареждане на уреда, проверете дали водата, която излиза от дюзите на разпръскващото рамо достига и измива съдовете. Уверете се, че съдовете не се допират или покриват.
- Можете да използвате препарат за съдомиялна машина, препарат за изплакване и сол поотделно, или да използвате комбинирани таблетки (напр. "3 в 1", "4 в 1" и "Всичко в едно"). Следвайте инструкциите на опаковката.

- Задайте програма, в зависимост от вида зареждане и степента на замърсяване. С програмата ECO може да постигнете най-ефективното ползване на вода и електроенергия за нормално замърсени чинии и прибори.

10.2 Използване на сол, препарат за изплакване и препарат за миене

- Използвайте само сол, препарат за изплакване и препарат за миене за съдомиялна машина. Други продукти могат да причинят повреда на уреда.
- В райони с голяма и много голяма твърдост на водата, ви препоръчваме да използвате стандартен почистващ препарат (прах, гел, таблетки без допълнителни фактори), препарат за изплакване и соли поотделно, за получаване на оптимални почистващи и изсушаващи резултати.
- Поне веднъж месечно, стартирайте уреда с почистване, което е удачно за тази цел.
- Таблетките за миене не се разтварят напълно при кратки програми. За да предотвратите остатъци от препарат за миене по кухненската посуда, препоръчваме да използвате таблетките при дълги програми.
- Не използвайте по-голямо количество миялен препарат от необходимото. Вижте инструкциите върху опаковката на препаратата за миене.

10.3 Как да постъпите, ако искате да спрете използването на комбинирани таблетки

Преди да започнете да използвате поотделно миялен препарат, сол и препарат за изплакване, извършете следната процедура.

1. Задайте най-високото ниво на омекотителя на водата.

2. Уверете се, че резервоарите за сол и за препаратата за изплакване са пълни.
3. Стартирайте най-кратката програма с изплакваща фаза. Не добавяйте миялен препарат и не зареждайте кошничките.
4. Когато програмата завърши, настройте омекотителя за вода към твърдостта на водата във Вашия район.
5. Регулирайте отпусканото количество препарат за изплакване.
6. Активиране на извествие за празно отделение на препаратата за изплакване.

10.4 Зареждане на кошничките

- Използвайте уреда за миене само на съдове, които са подходящи за съдомиялна машина.
- Не поставяйте в уреда предмети, изработени от дърво, рог, алуминий, олово и мед.
- Не поставяйте в уреда предмети, които могат да абсорбират вода (гъби, домакински кърпи).
- Отстранете оставащата храна от предметите.
- Омекотете спечените останки от храна по предметите.
- Поставяйте дълбоките съдове (чаши и тигани) с дъното нагоре.
- Уверете се, че приборите и съдовете не се слепват. Смесвайте лъжиците с други прибори.
- Уверете се, че стъклените чаши не се допират до други стъклени чаши.
- Поставяйте дребните предмети в кошничката за прибори.
- Поставяйте леките съдове в горната кошничка. Уверете се, че съдовете не се движат.
- Уверете се, че разпръскващото рамо могат да се движи свободно, преди да стартирате програмата.

10.5 Преди стартиране на програма

Уверете се, че:

- Филтрите са чисти и са правилно поставени.

- Капачката на резервоара за сол е затегната.
- Разпръскващите рамена не са запушени.
- Има сол и препарат за изплакване за съдомиялна машина (освен ако не използвате мулти-таблетки за миене).
- Предметите в кошниците са поставени правилно.
- Програмата е приложима за вида натоварване и степента на замърсяване.
- Използва се правилното количество миялен препарат.

11. ГРИЖИ И ПОЧИСТВАНЕ



ВНИМАНИЕ!

Преди обслужване деактивирайте уреда и извадете щепсела от захранващия контакт.



Замърсените филтри и запушените разпръскващи времена понижават резултатите от миенето. Извършвайте периодични проверки и, ако е необходимо, ги почиствайте.

11.1 Почистване на филтрите

Филтърната система се състои от 3 части.

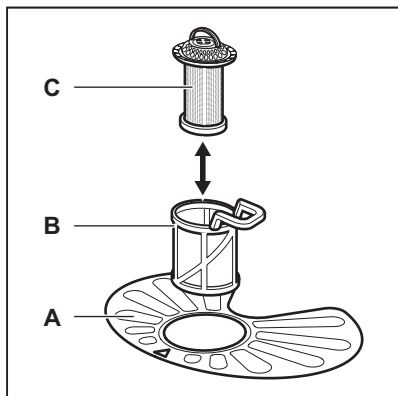

10.6 Изваждане на съдовете от кошниците

1. Оставете съдовете да се охладят, преди да ги извадите от уреда. Горещите съдове могат лесно да се повредят.
2. Изпразнете първо долната кошница, а след това горната кошница.



В края на програмата по стените и по вратичката на уреда е възможно да остане вода.

1. Завъртете филтъра (B) обратно на часовниковата стрелка и го свалете.

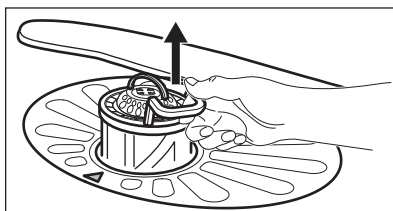
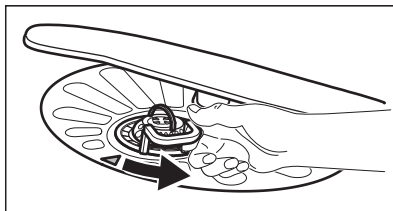

2. Извадете филтър (C) от филтър (B).
3. Свалете плоския филтър (A).

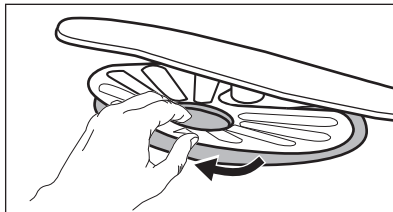

4. Измийте филтрите.

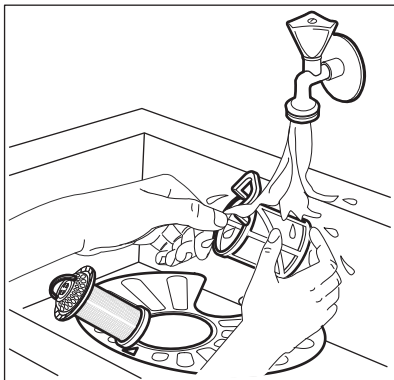

5. Уверете се, че няма остатъци от храна или замърсявания около ръба на канала.
6. Поставете обратно плоския филтър (А). Проверете дали е позициониран правилно под 2-та водача.

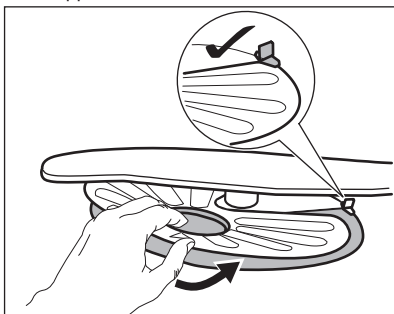

7. Сгложете наново филтрите (В) и (С).
8. Върнете обратно филтър (В) в плоския филтър (А). Завъртете го по часовниковата стрелка, докато щракне.

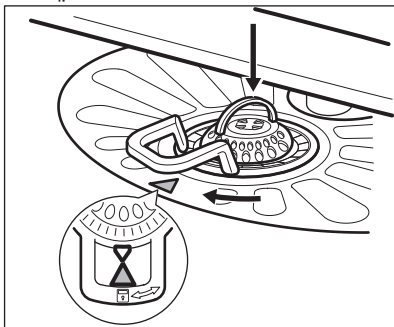

ПРЕДУПРЕЖДЕНИЕ!

Неправилното положение на филтрите може да доведе до лоши резултати от миене и повреда на уреда.

11.2 Почистване на разпръскващите рамена

Не сваляйте разпръскващите рамена. Ако отворите на разпръскващите рамена се запушат, отстранете остатъците от замърсявания с тънък остър предмет.

11.3 Външно почистване

- Почиствайте уреда с навлажнена мека кърпа.
- Използвайте само неутрални препарати.
- Не използвайте абразивни продукти, абразивни стъргалки или разтворители.

11.4 Почистване отвътре

- Внимателно почистете уреда, включително гуменото уплътнение на вратичката, с мека и влажна кърпа.
- Ако често използвате програми с кратко времетраене, това може да остави наслагвания от мазнина и варовик в уреда. За да предотвратите това, ви препоръчваме да пуснете програмите за дълго миене поне 2 пъти в месеца.
- За да поддържате най-добра функционалност на вашият уред, препоръчваме да използвате веднъж месечно почистващ препарат за миялни машини. Следвайте внимателно инструкциите на опаковката на продукта.

12. ОТСТРАНЯВАНЕ НА НЕИЗПРАВНОСТИ

Ако уредът не се включва или спира по време на работа. Преди да се свържете с оторизиран сервизен център, опитайте да решите проблема самостоятелно, използвайки информацията в таблицата.



ВНИМАНИЕ!

Неправилно извършени ремонтни дейности, могат да доведат до сериозен риск за безопасността на потребителя. Всички поправки трябва да се извършват от оторизиран персонал.

При някои неизправности дисплейт показва код на аларма.

Основните проблеми, които могат да се появят, се отстраняват без нуждата от контакт с оторизирания сервизен център.

Проблем и код на аларма	Възможна причина и решение
Не можете да активирате уреда.	<ul style="list-style-type: none"> Уверете се, че главният щепсел е свързан към главния контакт. Уверете се, че няма повреден предпазител в електрическата кутия.
Програмата не се включва.	<ul style="list-style-type: none"> Уверете се, че уредът е заземен. Натиснете Start. Ако е настроен отложен старт, отменете настройката или изчакайте края на преброяването. Уредът е стартирал процедурата за презареждане на смолата в омекотителя за вода. Времетраенето на тази процедура е приблизително 5 минути.
Уредът не се пълни с вода. На екрана се появява i0 .	<ul style="list-style-type: none"> Уверете се, че кранът на водата е отворен. Уверете се, че налягането на водата не е твърде ниско. За тази информация се обърнете към местното водоснабдително дружество. Уверете се, че кранът на водата не е запушен. Уверете се, че филтърът на маркуча за подаване на вода не е запушен. Уверете се, че маркучът за входяща вода не е прегънат или усукан.
Уредът не източва водата. На екрана се появява i20 .	<ul style="list-style-type: none"> Уверете се, че каналът за водата не е запушен. Уверете се, че филтърът на отходния маркуч не е запушен. Уверете се, че вътрешният системен филтър не е запушен. Уверете се, че отходният маркуч не е прегънат или усукан.

Проблем и код на аларма	Възможна причина и решение
Устройството против наводнение работи. На екрана се появява 30 .	<ul style="list-style-type: none"> Затворете крана за вода и се свържете с оторизиран сервизен център.
Уредът спира и стартира повече пъти по време на работа.	<ul style="list-style-type: none"> Това е нормално. Това води до по-оптимално почистване и пестене на енергия.
Програмата се извършва твърде дълго.	<ul style="list-style-type: none"> Изберете опцията TimeSaver, за да съкратите времетраенето на програмата. Ако сте задали отложен старт, отменете настройката за отлагане или изчакайте края на отброяването.
Оставащото време на дисплея се увеличава и почти прескача до края на програмата.	<ul style="list-style-type: none"> Това не е дефект. Уредът работи правилно.
Малък теч от вратичката на уреда.	<ul style="list-style-type: none"> Уредът не е нивелиран. Отхлабете или завийте регулируемите крачета (ако е приложимо). Вратичката на уреда не е центрирана спрямо отделието. Нагласете задното краче (ако е приложимо).
Вратичката се затваря твърде трудно.	<ul style="list-style-type: none"> Уредът не е нивелиран. Отхлабете или завийте регулируемите крачета (ако е приложимо). Части от посудата стърчат от кошниците.
Тракаци/чукаци звуци от вътрешността на уреда.	<ul style="list-style-type: none"> Посудата не е правилно поставена в кошниците. Вижте брошурата за зареждане на кошницата. Уверете се, че пръскащото устройство може да се движи свободно.
Уредът задейства прекъсвача.	<ul style="list-style-type: none"> Амперажът не е достатъчен за едновременното захранване на всички уреди в употреба. Проверете амперажът на контакта и капацитетът на измервателя или изключете един от уредите в употреба. Вътрешна електрическа повреда на уреда. Свържете се с оторизиран сервизен център.



Вижте **"Преди първа употреба"**, **"Всекидневна употреба"**, или **"Препоръки и съвети"** за други възможни причини.

отново. Ако неизправността се появи отново, се обърнете към оторизиран сервизен център.

За кодове на аларми, които не присъстват в таблицата, се свържете с оторизиран сервизен център.

След като сте проверили уреда, деактивирайте го и го активирайте

12.1 Резултатите от измиването и изсушаването не са задоволителни

Проблем	Възможна причина и решение
Незадоволителни резултати от измиване.	<ul style="list-style-type: none"> • Вижте брошурата за „Ежедневна употреба“, „Трикове и съвети“ и за зареждане на кошницата. • Използвайте по-интензивни програми за измиване. • Почистете разпръскващото рамо и филтъра. Вижте "Грижи и почистване".
Незадоволителни резултати от изсушаване.	<ul style="list-style-type: none"> • Съдовете са били оставени прекалено дълго в затворения уред. • Няма препарат за изплакване или дозата му не е достатъчна. Настройте отделението за препарата за изплакване на по-високо ниво. • Възможно е да се наложи да подсушите пластмасовите съдове с кърпа. • За най-добри резултати от изсушаване използвайте опцията XtraDry и нагласете AirDry. • Препоръчваме винаги да използвате препарат за изплакване, дори заедно с комбинирани таблетки.
Бели ленти или синкави пластове по стъклените чаши и съдовете.	<ul style="list-style-type: none"> • Количеството освободен препарат за изплакване е твърде голямо. Настройте нивото на препарата за изплакване на по-ниска позиция. • Използван е прекалено много препарат за измиване.
Петна и водни капки по чашите и чиниите.	<ul style="list-style-type: none"> • Количеството освободен препарат за изплакване не е достатъчно. Настройте нивото на препарата за изплакване на по-висока позиция. • Причината може да е в качеството на препарата за изплакване.
Съдовете са мокри.	<ul style="list-style-type: none"> • За най-добри резултати от изсушаване използвайте опцията XtraDry и нагласете AirDry. • Програмата не разполага с фаза за сушене или разполага с фаза за сушене с ниска температура. • Дозаторът за препарат за изплакване е празен. • Причината може да е в качеството на препарата за изплакване. • Причината може да е в качеството на комбинираните таблетки за измиване. Опитайте друга марка или активирайте отделението за препарата за изплакване и използвайте такъв заедно с комбинираните таблетки.
Вътрешната част на уреда е мокра.	<ul style="list-style-type: none"> • Това не е дефект на уреда. Причината е въздушната влага, която кондензира по стените.

Проблем	Възможна причина и решение
Необичайна пяна по време на измиването.	<ul style="list-style-type: none"> • Използвайте само препарати за съдомиялни машини. • Изтичане в отделението за препарат за изплакване. Свържете се с оторизиран сервизен център.
Следи от ръжда по приборите.	<ul style="list-style-type: none"> • Водата, която използвате за измиване, е прекалено солена. Вж. „Омекотител на водата“. • Сребърните прибори и приборите от неръждаема стомана са поставени на едно място. Избягвайте да поставяте сребърни прибори и такива от неръждаема стомана близо едни до други.
В края на програмата в отделението има остатъци от препарат.	<ul style="list-style-type: none"> • В отделението е заседнала таблетка, което е довело до непълното отмиване на препаратата от водата. • Водата не отмива препаратата от отделението. Уверете се, че разпръскващото рамо не е блокирано или запушено. • Уверете се, че съдовете в кошниците не пречат на капака на отделението за препарат да се отваря.
Миризми вътре в уреда.	<ul style="list-style-type: none"> • Вж. „Вътрешно почистване“.
Отлагания от котлен камък върху съдовете, ваничката и от вътрешната страна на вратата.	<ul style="list-style-type: none"> • Нивото на соленост е ниско, проверете индикатора на пълнителя. • Капачката на резервоара за сол не е затегната. • Чешмяната вода е твърда. Вж. „Омекотител на водата“. • Дори при употреба на мултифункционални таблетки използвайте сол и нагласете възстановяването на омекотителя за вода. Вж. „Омекотител на водата“. • Ако все още остават варовикови натрупвания, почиствайте уреда с почистващи уреди, които са особено подходящи за тази цел. • Опитайте с друг препарат. • Свържете се с производителя на препаратата.
Потъмнели, обезцветени или начупени съдове.	<ul style="list-style-type: none"> • Уверете се, че в уреда се поставят единствено съдове, пригодени за използване в съдомиялна машина. • Внимателно зареждайте и изпразвайте кошницата. Вижте брошурата за зареждане на кошницата. • Поставяйте леките съдове в горната кошница.



Вижте „**Преди първата употреба**“, „**Ежедневна употреба**“ или „**Трикове и съвети**“ за други възможни причини.

13. ТЕХНИЧЕСКА ИНФОРМАЦИЯ

Размери	Ширина / височина / дълбочина (мм)	600 / 850 / 625
Свързване към електрическата мрежа ¹⁾	Напрежение (V)	200 - 240
	Честота (Hz)	50 / 60
Налягане на водоснабдяването	Мин. / макс. bar (MPa)	0.5 (0.05) / 8 (0.8)
Водоснабдяване	Студена или гореща вода ²⁾	макс. 60 °C
Вместимост	Настройки	13
Консумация на ел. енергия	Режим Остатъци (W)	5.0
Консумация на ел. енергия	Режим Изкл. (W)	0.10

1) Вижте табелката с данни за другите стойности.

2) Ако топлата вода идва от алтернативен източник на енергия (като слънчеви панели, вятърна енергия), използвайте топла вода, за да намалите консумацията.

14. ОПАЗВАНЕ НА ОКОЛНАТА СРЕДА

Рециклирайте материалите със символа . Поставете опаковките в съответните контейнери за рециклирането им. Помогнете за опазването на околната среда и човешкото здраве, както и за рециклирането на отпадъци от

електрически и електронни уреди. Не изхвърляйте уредите, означени със символа , заедно с битовата смет. Върнете уреда в местния пункт за рециклиране или се обърнете към вашата общинска служба.

OBSAH

1. BEZPEČNOSTNÍ INFORMACE.....	26
2. BEZPEČNOSTNÍ POKYNY	27
3. POPIS SPOTŘEBIČE.....	29
4. OVLÁDACÍ PANEL.....	30
5. PROGRAMY.....	31
6. NASTAVENÍ.....	32
7. FUNKCE.....	34
8. PŘED PRVNÍM POUŽITÍM.....	35
9. DENNÍ POUŽÍVÁNÍ.....	36
10. TIPY A RADY.....	38
11. ČIŠTĚNÍ A ÚDRŽBA.....	39
12. ODSTRAŇOVÁNÍ ZÁVAD.....	41
13. TECHNICKÉ INFORMACE.....	44

PRO DOKONALÉ VÝSLEDKY

Děkujeme vám, že jste si zvolili výrobek značky AEG. Aby vám bezchybně sloužil mnoho let, vyrobili jsme jej s pomocí inovativních technologií, které usnadňují život, a vybavili jsme jej funkcemi, které u obyčejných spotřebičů nenajdete. Stačí věnovat pár minut čtení a zjistíte, jak z něho získat co nejvíce.

Navštivte naše stránky ohledně:



Rady ohledně používání, brožury, poradce při potížích, servisních informací:
www.aeg.com/webselfservice



Registrace vašeho spotřebiče, kterou získáte lepší servis:
www.registreaeg.com



Nákupu příslušenství, spotřebního materiálu a originálních náhradních dílů pro váš spotřebič:
www.aeg.com/shop

PÉČE O ZÁKAZNÍKY A SERVIS

Doporučujeme používat originální náhradní díly.
Při kontaktu se servisním střediskem se ujistěte, že máte k dispozici následující údaje: Model, výrobní číslo (PNC), sériové číslo.
Tyto informace jsou uvedeny na typovém štítku.

 Upozornění / Důležité bezpečnostní informace

 Všeobecné informace a rady

 Poznámky k ochraně životního prostředí

Změny vyhrazeny.

1. ⚠ **BEZPEČNOSTNÍ INFORMACE**

Tento návod si pečlivě přečtěte ještě před instalací spotřebiče a jeho prvním použitím. Výrobce nenes odpovědnost za žádný úraz ani škodu v důsledku nesprávné instalace nebo použití. Návod k použití vždy uchovávejte na bezpečném a přístupném místě pro jeho budoucí použití.

1.1 **Bezpečnost dětí a postižených osob**

- Tento spotřebič smí používat děti starší osmi let nebo osoby se sníženými fyzickými, smyslovými nebo duševními schopnostmi nebo osoby bez patřičných zkušeností a znalostí, pouze pokud tak činí pod dozorem nebo vedením, které zohledňuje bezpečný provoz spotřebiče, a pokud rozumí rizikům spojeným s provozem spotřebiče.
- Nenechte děti hrát si se spotřebičem.
- Prací prostředky uschovejte z dosahu dětí.
- Jsou-li dvířka spotřebiče otevřená, nedovolte dětem a domácím zvířatům, aby se k němu přibližovaly.
- Čištění a uživatelskou údržbu spotřebiče by neměly provádět děti bez dozoru.

1.2 **Všeobecné bezpečnostní informace**

- Tento spotřebič je určen pro použití v domácnosti a pro následující způsoby použití:
 - ve farmářských domech, v kuchyňkách pro zaměstnance v obchodech, kancelářích a jiných pracovních prostředích;
 - pro zákazníky hotelů, motelů, penzionů a jiných ubytovacích zařízení.
- Neměňte technické parametry tohoto spotřebiče.
- Hodnota provozního tlaku vody (minimální a maximální) musí být mezi 0.5 (0.05) / 8 (0.8) bar (MPa).
- Dodržujte maximální počet 13 jídelních souprav.

- Jestliže je poškozený přívodní kabel, smí ho vyměnit pouze výrobce, autorizované servisní středisko nebo osoba s podobnou příslušnou kvalifikací, jinak by mohlo dojít k úrazu.
- Nože a další nástroje s ostrými špičkami vkládejte do košíčku na příbory špičkou dolů nebo vodorovně.
- Nenechávejte dvířka spotřebiče otevřená bez dozoru, aby na ně nikdo nespádl.
- Před každou údržbou spotřebič vždy vypněte a vytáhněte síťovou zástrčku ze zásuvky.
- K čištění spotřebiče nepoužívejte vysokotlaký proud vody nebo páru.
- Větrací otvory umístěné vespod spotřebiče (jsou-li součástí spotřebiče) nesmí být zakryté kobercem.
- Spotřebič musí být připojen k vodovodnímu potrubí pomocí nové dodané soupravy hadic. Neinstalujte již jednou použitou soupravu hadic znovu.

2. BEZPEČNOSTNÍ POKYNY

2.1 Instalace

- Odstraňte veškerý obalový materiál.
- Poškozený spotřebič neinstalujte ani nepoužívejte.
- Neinstalujte nebo nepoužívejte spotřebič tam, kde může teplota klesnout pod 0 °C.
- Řiďte se pokyny k instalaci dodanými spolu s tímto spotřebičem.

2.2 Připojení k elektrické síti



VAROVÁNÍ!

Hrozí nebezpečí požáru nebo úrazu elektrickým proudem.

- Spotřebič musí být uzemněn.
- Zkontrolujte, zda údaje o napájení na typovém štítku souhlasí s parametry elektrické sítě. Pokud tomu tak není, obraťte se na elektrikáře.
- Vždy používejte správně instalovanou síťovou zásuvku s ochranou proti úrazu elektrickým proudem.
- Nepoužívejte rozbočovací zástrčky ani prodlužovací kabely.

- Dbejte na to, abyste nepoškodili napájecí kabel a síťovou zástrčku. Jestliže potřebujete vyměnit přívodní kabel, musí výměnu provést námi autorizované servisní středisko.
- Síťovou zástrčku zapojte do síťové zásuvky až na konci instalace spotřebiče. Po instalaci musí zůstat síťová zástrčka nadále dostupná.
- Neodpojujte spotřebič ze zásuvky tahem za kabel. Vždy tahejte za zástrčku.
- Tento spotřebič je v souladu se směrnicemi EHS.
- Pouze pro Velkou Británii a Irsko. Spotřebič je vybaven 13A síťovou zástrčkou. Je-li nutné vyměnit pojistku v síťové zástrčce, použijte pojistku: 13 amp ASTA (BS 1362).

2.3 Vodovodní přípojka

- Dbejte na to, abyste hadice nepoškodili.
- Před připojením spotřebiče k novým hadicím nebo k hadicím, které nebyly dlouho používány, nebo tam, kde byly prováděny opravy či instalována nová

zařízení (vodoměry apod.), nechte vodu na několik minut odtéct, dokud nebude čistá.

- Ujistěte se, že při prvním použití spotřebiče ani po něm nedošlo k viditelnému úniku vody.
- Přívodní hadice s opláštěním je vybavena bezpečnostním ventilem a vnitřním síťovým kabelem.

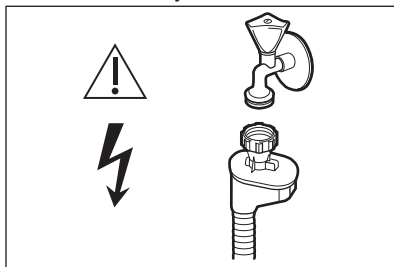

VAROVÁNÍ!

Nebezpečné napětí.

- Jestliže se přívodní hadice poškodí, okamžitě zavřete vodovodní kohoutek a vytáhněte síťovou zástrčku ze zásuvky. Zkontaktujte autorizované servisní středisko, aby vám přívodní hadice byla vyměněna.

2.4 Použití spotřebiče

- Na otevřená dvířka si nesedejte, ani si na ně nestoupejte.

- Mycí prostředky pro myčky jsou nebezpečné. Řiďte se bezpečnostními pokyny uvedenými na balení mycího prostředku.
- Nepijte ani si nehrajte s vodou ve spotřebiči.
- Nádobí ze spotřebiče nevyjímejte, dokud se nedokončí program. Na nádobí mohou být zbytky mycího prostředku.
- Pokud během probíhajícího programu otevřete dvířka spotřebiče, může dojít k uvolnění horké páry.
- Do spotřebiče, do jeho blízkosti nebo na spotřebič neumisťujte hořlavé předměty nebo předměty obsahující hořlavé látky.

2.5 Likvidace



VAROVÁNÍ!

Hrozí nebezpečí úrazu či udušení.

- Odpojte spotřebič od elektrické sítě.
- Odřízněte a vyhodte síťový kabel.
- Odstraňte dveřní západku, abyste zabránili uvěznění dětí a domácích zvířat ve spotřebiči.

3. POPIS SPOTŘEBIČE

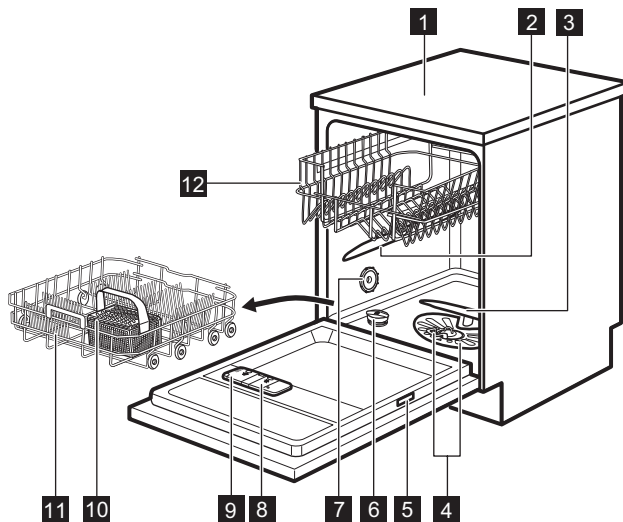

- | | |
|-----------------------------------|-----------------------------------|
| 1 Horní deska | 8 Dávkoč měřič |
| 2 Horní ostříkovací rameno | 9 Dávkoč mycího prostředku |
| 3 Dolní ostříkovací rameno | 10 Košíček na příbory |
| 4 Filtry | 11 Dolní koš |
| 5 Typový štítek | 12 Horní koš |
| 6 Zásobník na sůl | |
| 7 Větrací otvor | |

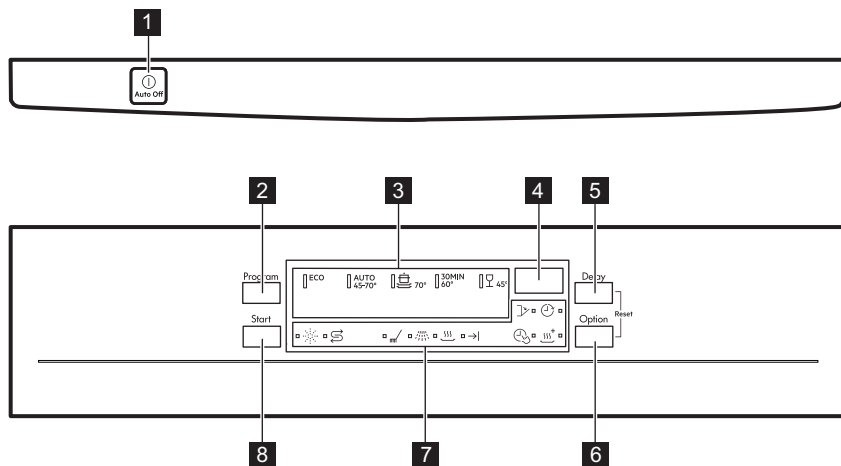

4. OVLÁDACÍ PANEL





- | | |
|----------------------------------|---------------------------------|
| 1 Tlačítko Zap/Vyp | 6 Tlačítko Option |
| 2 Tlačítko Program | 7 Kontrolky |
| 3 Kontrolky programů | 8 Tlačítko Start |
| 4 Displej | |
| 5 Tlačítko Delay | |

4.1 Kontrolky

Kontrolka	Popis
	Fáze mytí. Rozsvítí se během fáze mytí.
	Oplachovací fáze. Rozsvítí se během oplachovací fáze.
	Fáze sušení. Rozsvítí se během fáze sušení.
	Kontrolka konce programu.
	Kontrolka TimeSaver.
	Kontrolka XtraDry.
	Kontrolka stavu leštidla. Nikdy v průběhu programu nesvítí.
	Kontrolka množství soli. Nikdy v průběhu programu nesvítí.

Kontrolka	Popis
	Kontrolka Delay.
	Kontrolka dvířek. Rozsvítí se, když jsou dvířka spotřebiče otevřená nebo nejsou správně zavřená.

5. PROGRAMY

Program	Stupeň znečištění Druh náplně	Fáze programu	Funkce
ECO ¹⁾	<ul style="list-style-type: none"> Normálně znečištěné Nádobí a přístroje 	<ul style="list-style-type: none"> Předmytí Mytí 50 °C Oplachy Sušení 	<ul style="list-style-type: none"> TimeSaver XtraDry
AUTO ²⁾	<ul style="list-style-type: none"> Vše Nádobí, přístroje, hrnce a pánve 	<ul style="list-style-type: none"> Předmytí Mytí od 45 °C do 70 °C Oplachy Sušení 	<ul style="list-style-type: none"> XtraDry
	<ul style="list-style-type: none"> Velmi znečištěné Nádobí, přístroje, hrnce a pánve 	<ul style="list-style-type: none"> Předmytí Mytí 70 °C Oplachy Sušení 	<ul style="list-style-type: none"> TimeSaver XtraDry
30MIN ³⁾	<ul style="list-style-type: none"> Čerstvě znečištěné Nádobí a přístroje 	<ul style="list-style-type: none"> Mytí 60 °C nebo 65 °C Oplachy 	<ul style="list-style-type: none"> XtraDry
	<ul style="list-style-type: none"> Normálně nebo lehce znečištěné Křehké nádobí a sklo 	<ul style="list-style-type: none"> Mytí 45 °C Oplachy Sušení 	<ul style="list-style-type: none"> XtraDry



¹⁾ Tento program nabízí nejušpornější spotřebu vody a energie při mytí normálně znečištěného nádobí a přístrojů. (Jedná se o standardní program pro zkušební.)

²⁾ Spotřebič zjistí stupeň znečištění a množství nádobí v koších. Automaticky pak nastaví teplotu a množství vody, spotřebu energie a délku programu.

³⁾ U tohoto programu můžete umýt čerstvě znečištěné nádobí. Tento program nabízí dobré výsledky mytí při krátké délce programu.

5.1 Údaje o spotřebě

Program ¹⁾	Voda (l)	Energie (kWh)	Délka (min)
ECO	9,9	0.832	240
AUTO	7 - 12	0.7 - 1.5	45 - 160

Program 1)	Voda (l)	Energie (kWh)	Délka (min)
	13 - 15	1.4 - 1.6	140 - 160
30MIN	9	0.8	30
	13 - 14	0.9 - 1.1	70 - 85

1) Hodnoty se mohou měnit v závislosti na tlaku a teplotě vody, na kolísání v dodávce proudu, na zvolených funkcích a na množství nádobí.

5.2 Informace pro zkušebny

Pro všechny potřebné informace ohledně testu výkonnosti zašlete e-mail na:

info.test@dishwasher-production.com

Poznamenejte si výrobní číslo (PNC) uvedené na typovém štítku.

6. NASTAVENÍ

6.1 Režim volby programu a uživatelský režim

Když se spotřebič nachází v režimu volby programu, je možné nastavit program a přejít do uživatelského režimu.

V uživatelském režimu lze změnit následující nastavení:

- Stupeň změkčovače vody v závislosti na tvrdosti vody.
- Zapnutí nebo vypnutí signalizace prázdného dávkovače leštidla.
- Zapnutí a vypnutí funkce AirDry.

Tato nastavení se uloží, dokud je opět nezměníte.

Jak nastavit režim volby programu

Spotřebič se nachází v režimu volby programu, když bliká kontrolka programu **ECO** a na displeji se zobrazuje délka programu.

Když zapnete spotřebič, obvykle se přepne do režimu volby programu.

Tvrdość vody

Německé stupně (°dH)	Francouzské stupně (°fH)	mmol/l	Clarkovy stupně	Nastavení změkčovače vody
47 - 50	84 - 90	8.4 - 9.0	58 - 63	10

Nicméně pokud se tak nestane, můžete režim volby programu aktivovat následujícím způsobem:

Současně stiskněte a podržte **Delay** a **Option**, dokud se spotřebič nepřepne do režimu volby programu.

6.2 Změkčovač vody

Změkčovač vody odstraňuje z přiváděné vody minerály a soli, které by mohly mít škodlivé nebo nežádoucí účinky na výsledky mytí nebo na spotřebič.

Čím je obsah těchto minerálů vyšší, tím je voda tvrdší. Tvrdość vody se označuje v ekvivalentních stupních tvrdosti.

Změkčovač by měl být nastaven podle tvrdosti vody v místě vašeho bydliště. Tvrdość vody v místě vašeho bydliště zjistíte u místního vodárenského podniku. K zajištění dobrých výsledků mytí je důležité nastavit správný stupeň změkčovače vody.

Německé stupně (°dH)	Francouzské stupně (°fH)	mmol/l	Clarkovy stupně	Nastavení změkčovače vody
43 - 46	76 - 83	7.6 - 8.3	53 - 57	9
37 - 42	65 - 75	6.5 - 7.5	46 - 52	8
29 - 36	51 - 64	5.1 - 6.4	36 - 45	7
23 - 28	40 - 50	4.0 - 5.0	28 - 35	6
19 - 22	33 - 39	3.3 - 3.9	23 - 27	5 1)
15 - 18	26 - 32	2.6 - 3.2	18 - 22	4
11 - 14	19 - 25	1.9 - 2.5	13 - 17	3
4 - 10	7 - 18	0.7 - 1.8	5 - 12	2
<4	<7	<0.7	< 5	1 2)

1) Nastavení z výroby.

2) Při tomto stupni sůl nepoužívejte.



Ať už používáte standardní mycí prostředek nebo kombinované tablety (se solí či bez), nastavte správný stupeň změkčovače vody, který udrží kontrolku doplnění soli zapnutou.



Kombinované mycí tablety obsahující sůl nejsou dostatečně účinné, aby změkčily tvrdou vodu.

Jak nastavit stupeň změkčovače vody

Spotřebič musí být v režimu volby programu.

- Do uživatelského režimu přejdete současným stisknutím a podržením **Delay** a **Option**, dokud nezačnou blikat kontrolky **ECO**, **AUTO** a  s prázdným displejem.
- Stiskněte **Program**.
 - Kontrolky **AUTO** a  zhasnou.
 - Kontrolka **ECO** dále bliká.
 - Na displeji se zobrazí aktuální nastavení: např. **5 L** = stupeň 5.
- Opětovným stisknutím **Program** změňte nastavení.
- Potvrďte nastavení stisknutím tlačítka Zap/Vyp.

6.3 Dávkovač leštidla

Leštadlo pomáhá usušit nádobí bez šmouh a skvrn.

Leštadlo je uvolňováno automaticky během fáze horkého oplachu.

Signalizace prázdného dávkovače leštidla

Leštadlo pomáhá usušit nádobí bez šmouh a skvrn.





Leštadlo je uvolňováno automaticky během fáze horkého oplachu.

Je-li komora dávkovače leštidla prázdná, kontrolka dávkovače leštidla se rozsvítí a signalizuje, že je nutné leštadlo doplnit. Používáte-li kombinované mycí tablety, které obsahují leštadlo, a jste s výsledky sušení spokojeni, můžete signalizaci prázdného dávkovače leštidla vypnout. Pro dosažení nejlepších výsledků sušení však doporučujeme leštadlo vždy používat.

Používáte-li standardní mycí prostředek nebo kombinované tablety bez leštidla, signalizaci prázdného dávkovače leštidla zapněte.

Jak vypnout signalizaci prázdného dávkovače leštidla

Spotřebič musí být v režimu volby programu.

1. Do uživatelského režimu přejdete současným stisknutím a podržením **Delay** a **Option**, dokud nezačnou blikat kontrolky **ECO**, **AUTO** a  s prázdným displejem.
2. Stisknete **Start**.
 - Kontrolky **ECO** a  zhasnou.
 - Kontrolka **AUTO** dále bliká.
 - Na displeji se zobrazí aktuální nastavení.
 -  = signalizace prázdného dávkovače leštidla je zapnutá.
 -  = signalizace prázdného dávkovače leštidla je vypnutá.
3. Stisknutím **Start** změňte nastavení.
4. Potvrďte nastavení stisknutím tlačítka Zap/Vyp.

6.4 AirDry

Funkce AirDry zlepšuje výsledky sušení při menší spotřebě energie.

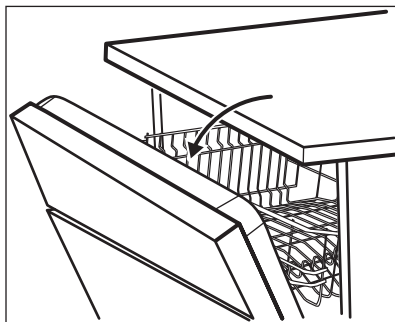

7. FUNKCE

-  Před spuštěním programu je nutné pokaždé navolit požadované funkce. Během spuštěného programu již není možné funkce vypnout či zapnout.

-  Když probíhá fáze sušení, zařízení otevře dvířka spotřebiče. Dvířka poté nechá otevřená.



POZOR!





Nepokoušejte se zavřít dvířka spotřebiče po dobu dvou minut po automatickém otevření. Spotřebič by se mohl poškodit.

Funkce AirDry se automaticky zapne u všech programů s výjimkou  a **PLATE WARMER** (jsou-li k dispozici).

Chcete-li dosáhnout lepších výsledků sušení, viz funkce XtraDry nebo zapněte funkci AirDry.

Jak vypnout AirDry

Spotřebič musí být v režimu volby programu.

1. Do uživatelského režimu přejdete současným stisknutím a podržením **Delay** a **Option**, dokud nezačnou blikat kontrolky **ECO**, **AUTO** a  s prázdným displejem.
2. Stisknete **Delay**.
 - Kontrolky **ECO** a **AUTO** zhasnou.
 - Kontrolka  dále bliká.
 - Na displeji se zobrazí aktuální nastavení:  = funkce AirDry zapnutá.
3. Stisknete **Delay** ke změně nastavení:  = funkce AirDry vypnutá.
4. Potvrďte nastavení stisknutím tlačítka Zap/Vyp.



Ne všechny funkce jsou vzájemně slučitelné. Pokud zvolíte neslučitelné funkce, spotřebič automaticky jednu nebo více z nich vypne. Zůstanou svítit pouze ukazatele těch funkcí, které jsou stále zapnuty.

7.1 XtraDry

Tuto funkci zapněte, chcete-li intenzivnější sušící výkon. Použití této funkce může mít vliv na délku některých programů, spotřebu vody a teplotu posledního oplachu.

Funkce XtraDry je pojata jako trvalá pro všechny programy s výjimkou **ECO** a není nutné ji zvolit při každém programu.

U ostatních programů je nastavení funkce XtraDry trvalé a automaticky se použije při jejich dalším spuštění. Tuto konfiguraci lze kdykoli změnit.

Zapnutím funkce XtraDry vypnete funkci TimeSaver a obráceně.

Jak zapnout XtraDry

Stiskněte **Option**, dokud se nerozsvítí kontrolka .

Pokud tuto funkci nelze s daným programem použít, příslušná kontrolka se nerozsvítí nebo bude několik sekund rychle blikat a poté zhasne.

Na displeji se zobrazí aktualizovaná délka programu.

7.2 TimeSaver

Tato funkce zvyšuje tlak a teplotu vody. Mycí a sušící fáze jsou kratší.

Celková délka programu se sníží o přibližně 50 %.

Výsledky mytí jsou stejné jako u normální délky programu. Výsledky sušení se mohou snížit.

Jak zapnout TimeSaver

Stiskněte **Option**, dokud se nerozsvítí kontrolka .

Pokud tuto funkci nelze s daným programem použít, příslušná kontrolka se nerozsvítí nebo bude několik sekund rychle blikat a poté zhasne.

Na displeji se zobrazí aktualizovaná délka programu.

8. PŘED PRVNÍM POUŽITÍM

1. **Ujistěte se, zda aktuální stupeň změkčovače vody odpovídá tvrdosti vaší vody. Pokud ne, nastavte stupeň změkčovače vody.**
2. Naplňte zásobník na sůl.
3. Naplňte dávkovač leštidla.
4. Otevřete vodovodní kohoutek.
5. Spusťte program k odstranění všech možných zbytků uvnitř spotřebiče. Nepoužívejte mycí prostředek a nevkládejte nic do košů.

Při spuštění programu může spotřebič trvat až pět minut, než se zregeneruje pryskyřice ve změkčovači vody. Během této chvíle spotřebič vypadá, že nepracuje. Mycí fáze se spustí až po dokončení této procedury. Tato procedura se pravidelně opakuje.

8.1 Zásobník na sůl



POZOR!

Používejte pouze sůl pro myčky nádobí.

Sůl se používá k regeneraci pryskyřice ve změkčovači vody a k zajištění dobrých mycích výsledků při každodenním používání.

Jak doplnit zásobník na sůl

1. Otočením víčka proti směru hodinových ručiček otevřete zásobník na sůl.
2. Do zásobníku na sůl nalijte 1 l vody (pouze při prvním plnění).
3. Naplňte zásobník na sůl solí do myčky.

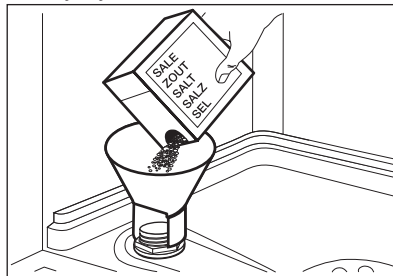

4. Odstraňte sůl, která se vysypala okolo zásobníku na sůl.

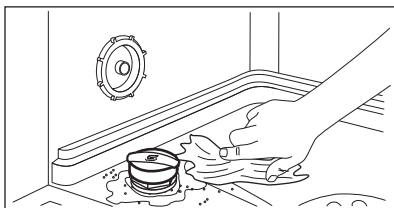

5. Zavřete zásobník na sůl otočením jeho víčka po směru hodinových ručiček.



POZOR!

Při plnění může ze zásobníku na sůl unikat voda nebo sůl. Po doplnění soli do zásobníku ihned spusťte program jako prevenci před korozi.

8.2 Jak plnit dávkovač leštidla

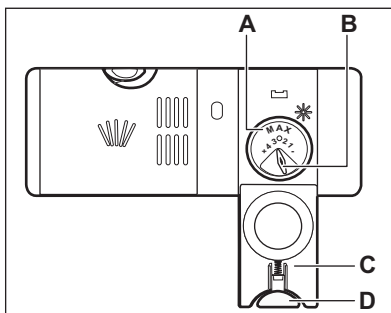
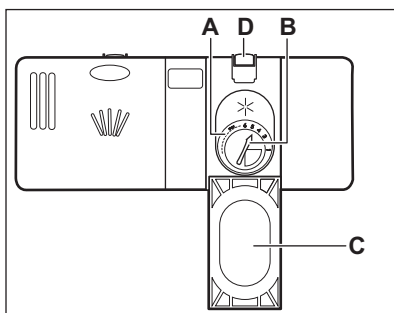

POZOR!

Používejte pouze leštadlo pro myčky nádobí.

1. Stiskněte uvolňovací tlačítko (D) a otevřete víko (C).
2. Nalijte leštadlo (A), dokud kapalina nedosáhne hladiny „max“.
3. Rozlité leštadlo setřete savým hadříkem, aby se netvořilo přílišné množství pěny.
4. Zavřete víko. Ujistěte se, že se uvolňovací tlačítko zaklapne zpět.



Voličem můžete nastavit dávkované množství (B) jeho otočením do polohy 1 (nejmenší množství) až 4 nebo 6 (největší množství).

9. DENNÍ POUŽÍVÁNÍ

1. Otevřete vodovodní kohoutek.
2. Stisknutím tlačítka Zap/Vyp zapněte spotřebič.

Zkontrolujte, zda je spotřebič v režimu volby programu.

- Pokud kontrolka stavu soli svítí, doplňte zásobník na sůl.
 - Pokud kontrolka stavu leštidla svítí, doplňte dávkovač leštidla.
3. Naplňte koše.
 4. Přidejte mycí prostředek.
 5. Nastavte a spusťte správný program pro daný druh náplně a stupeň znečištění.

9.1 Použití mycího prostředku

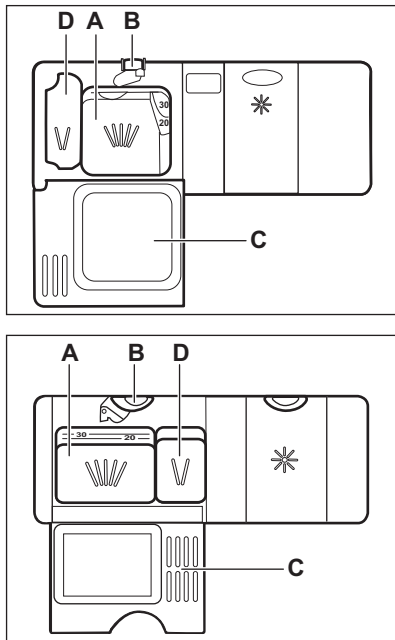

POZOR!

Používejte pouze mycí prostředek pro myčky nádobí.

1. Stiskněte uvolňovací tlačítko (B) a otevřete víčko (C).
2. Mycí prostředek či tabletu vložte do komory (A).
3. Pokud program zahrnuje fázi předmytí, přidejte trochu mycího prostředku do komory (D).
4. Zavřete víko. Ujistěte se, že se uvolňovací tlačítko zaklapne zpět.

9.2 Nastavení a spuštění programu

Funkce Auto Off

Tato funkce snižuje spotřebu energie automatickým vypnutím nepracujícího spotřebiče.

Funkce se spustí:

- Po pěti minutách po dokončení programu.
- Po pěti minutách, kdy nebyl spuštěn žádný program.

Spuštění programu

1. Stisknutím tlačítka Zap/Vyp zapněte spotřebič. Zkontrolujte, zda je spotřebič v režimu volby programu a dvířka jsou zavřená.
2. Několikrát stiskněte tlačítko **Program**, dokud se nerozsvítí kontrolka vámi požadovaného programu.
3. Nastavte použitelné funkce.
4. Stiskněte **Start** ke spuštění programu.

Na displeji se zobrazí délka programu.

- Kontrolka právě probíhající fáze se rozsvítí.
- Délka programu se začne snižovat v krocích po jedné minutě.

Spuštění programu s odloženým startem

1. Nastavte program.
2. Opakovaně stiskněte **Delay**, dokud se na displeji nezobrazí čas odloženého startu, který chcete nastavit (1 – 24 hodin).
3. Stiskněte **Start** ke spuštění odpočtu.
 - Rozsvítí se kontrolka odloženého startu pro potvrzení odpočtu.
 - Odpočítávání se začne snižovat v krocích po jedné hodině. Pouze poslední hodina se snižuje v krocích po jedné minutě.

Po dokončení odpočtu se program spustí a rozsvítí se kontrolka probíhající fáze. Kontrolka odloženého startu zhasne.

Otevření dvířek za chodu spotřebiče

Pokud otevřete dvířka během probíhajícího programu, spotřebič přeruší svůj chod. Může to mít vliv na spotřebu energie a délku programu. Když dvířka opět zavřete, bude spotřebič pokračovat od okamžiku přerušení.

i Pokud dvířka otevřete během sušící fáze na déle než 30 sekund, probíhající program se ukončí. Jsou-li dvířka otevřena prostřednictvím funkce AirDry, k tomuto nedojde.

i Po automatickém otevření dvířek prostřednictvím funkce AirDry se je nepokoušejte po dobu dvou minut zavřít, protože by mohlo dojít k poškození spotřebiče. Pokud poté dvířka zavřete na další tři minuty, probíhající program se ukončí.

Zrušení odloženého startu během jeho odpočítávání

Když zrušíte odložený start, musíte opět nastavit program a jeho funkce.

Současně stiskněte **Delay** a **Option**, dokud se spotřebič nepřepne do režimu volby programu.

Zrušení programu

Současně stiskněte a podržte **Delay** a **Option**, dokud se spotřebič nepřepne do režimu volby programu.

Před spuštěním nového programu zkontrolujte, zda je v dávkovači mycí prostředek.

Konec programu

Žádná tlačítka kromě tlačítka Zap/Vyp nesvíí.

1. Stiskněte tlačítko Zap/Vyp nebo vyčkejte, až funkce Auto Off automaticky vypne spotřebič. Pokud jste otevřeli dvířka před zapnutím Auto Off, spotřebič se automaticky vypne.
2. Zavřete vodovodní kohoutek.

10. TIPY A RADY

10.1 Obecné informace

Následující rady zajistí optimální výsledky mytí a sušení při každodenním používání a také pomohou chránit životní prostředí.

- Z nádobí odstraňte větší zbytky jídla, které dejte do odpadu.
- Nádobí neoplachujte ručně. V případě potřeby použijte program předmytí (je-li dostupný) nebo zvolte program s fází předmytí.
- Vždy využijte celý objem košů.
- Při plnění spotřebiče se ujistěte, že na nádobí všude dosáhne voda vycházející z trysek ostřikovacího ramene. Ujistěte se, že se kusy nádobí nedotýkají nebo nepřekrývají.
- Můžete používat odděleně mycí prostředek, leštidlo a sůl nebo můžete používat kombinované tablety (např. „3 v 1“, „4 v 1“, „Vše v 1“). Řiďte se pokyny na balení.
- Nastavte a program pro daný druh náplně a stupeň zašpinění. Program ECO nabízí nejspornější spotřebu

vody a energie při mytí normálně znečištěného nádobí a přístrojů.

10.2 Použití soli, leštidla a mycího prostředku

- Používejte pouze sůl, leštidlo a mycí prostředek určený pro myčky nádobí. Jiné výrobky by mohly spotřebič poškodit.
- V oblastech s tvrdou nebo velmi tvrdou vodou doporučujeme k dosažení nejlepších výsledků mytí a sušení používat samostatný mycí prostředek (prášek, gel, tablety bez doplňujících činidel), leštidlo a sůl odděleně.
- Nejméně jednou měsíčně spusťte spotřebič za použití čisticího prostředku, který je vhodný pro tento konkrétní účel.
- Mycí tablety se u krátkých programů zcela nerozpustí. Abyste zabránili usazování zbytků mycího prostředku na nádobí, doporučujeme používat tablety s dlouhými programy.

- Nepoužívejte větší množství mycího prostředku, než je správné. Řiďte se pokyny na balení mycího prostředku.

10.3 Co dělat, pokud chcete přestat používat mycí tablety

Než začnete odděleně používat mycí prostředek, sůl a leštidlo, proveďte následující postup.

1. Nastavte nejvyšší stupeň změkčovače vody.
2. Ujistěte se, že je zásobník na sůl a dávkovač leštidla plný.
3. Nastavte nejkratší program s oplachovací fází. Nepoužívejte mycí prostředek a nevkládejte nic do košů.
4. Po dokončení programu nastavte změkčovač vody na stupeň tvrdosti vody v místě vašeho bydliště.
5. Seřídte dávkování leštidla.
6. Zapněte signalizaci prázdného dávkovače leštidla.

10.4 Plnění košů

- Spotřebič používejte pouze k mytí nádobí, které je bezpečné mýt v myčce.
- Do spotřebiče nevkládejte předměty vyrobené ze dřeva, rohoviny, hliníku, mědi nebo cínu.
- Nevkládejte do spotřebiče předměty, které sají vodu (houby, hadry).
- Z nádobí odstraňte zbytky jídla.
- Připálené zbytky jídel na nádobí nechte změkknout.
- Duté nádobí (např. šálky, sklenice, hrnce) pokládejte dnem vzhůru.
- Dbejte na to, aby se nádobí nebo příbory nelepily k sobě. Lžice smíchejte s ostatními příbory.

- Přesvědčte se, že se sklenice vzájemně nedotýkají.
- Malé předměty vložte do košíčku na příbory.
- Lehké kusy vložte do horního koše. Dbejte na to, aby se jednotlivé kusy nádobí nehýbaly.
- Před spuštěním programu zkontrolujte, zda se ostříkovací rameno může volně otáčet.

10.5 Před spuštěním programu

Zkontrolujte, zda:

- Filtry jsou čisté a správně nainstalované.
- Víčko zásobníku na sůl je dotažené.
- Ostříkovací ramena nejsou zanesená.
- Je doplněna sůl do myčky a leštidlo (pokud nepoužíváte kombinované mycí tablety).
- Rozmístění nádobí v koších je správné.
- Program je vhodný pro daný druh náplně a stupeň znečištění.
- Používá se správné množství mycího prostředku.

10.6 Vyprazdňování košů

1. Nádobí před vyjmutím z myčky nechte vychladnout. Horké nádobí se snadněji poškodí.
2. Nejprve vyprazdňte dolní koš a teprve poté horní.



Na konci programu může být na stěnách a dvířkách spotřebiče voda.

11. ČIŠTĚNÍ A ÚDRŽBA



VAROVÁNÍ!

Před čištěním nebo údržbou spotřebič vždy vypněte a vytáhněte síťovou zástrčku ze zásuvky.



Znečištěné filtry a ucpaná ostříkovací ramena snižují výsledky mytí. Pravidelně je kontrolujte a v případě potřeby je vyčistěte.

11.1 Čištění filtrů

System filtru se skládá ze tří částí.

**POZOR!**

Nesprávné umístění filtrů může mít z následků špatné výsledky mytí a poškození spotřebiče.

11.2 Čištění ostříkovacích ramen

Ostříkovací ramena nevyjímejte. Jestliže se otvory v ostříkovacích ramenech zanesou nečistotami, odstraňte je úzkým špičatým předmětem.

11.3 Čištění vnějších ploch

- Vyčistěte spotřebič vlhkým měkkým hadrem.
- Používejte pouze neutrální mycí prostředky.
- Nepoužívejte prostředky s drsnými částicemi, drátěnky nebo rozpouštědla.

11.4 Čištění vnitřního prostoru

- Pečlivě očistěte spotřebič včetně pryžového těsnění dvířek vlhkým měkkým hadříkem.
- Pokud pravidelně používáte krátké programy, může uvnitř spotřebiče dojít k usazování mastnoty a vodního kamene. Aby k tomu nedocházelo, doporučujeme nejméně dvakrát měsíčně spustit dlouhý program.
- K uchování nejlepšího výkonu vašeho spotřebiče doporučujeme každý měsíc použít speciální čisticí prostředek pro myčky nádobí. Řiďte se pečlivě pokyny na balení výrobku.

12. ODSTRAŇOVÁNÍ ZÁVAD

Pokud spotřebič nezačne pracovat nebo se během provozu zastavuje. Než se obrátíte na autorizované servisní středisko, ověřte si, zda dokážete problém vyřešit sami pomocí informací uvedených v tabulce.



U některých poruch se na displeji zobrazí výstražný kód.

Většinu problémů, které se objeví, lze vyřešit bez nutnosti kontaktovat autorizované servisní středisko.

**VAROVÁNÍ!**

Nesprávně provedené opravy mohou mít z následků vážné ohrožení bezpečnosti uživatele. Jakékoliv opravy musí provést kvalifikovaný personál.

Problém a výstražný kód	Možná příčina a řešení
Nelze zapnout spotřebič.	<ul style="list-style-type: none"> • Ujistěte se, že je zástrčka zapojená do síťové zásuvky. • Ujistěte se, že není poškozená domovní pojistka či jistič.
Nespustil se program.	<ul style="list-style-type: none"> • Přesvědčte se, že jsou dvířka spotřebiče zavřená. • Stiskněte Start. • Pokud je nastaven odložený start, zrušte jej nebo vyčkejte do konce odpočítávání. • Spotřebič spustil regeneraci pryskyřice ve změkčovači vody. Délka této procedury je přibližně pět minut.

Problém a výstražný kód	Možná příčina a řešení
Spotřebič se neplní vodou. Na displeji se zobrazí  .	<ul style="list-style-type: none"> • Zkontrolujte, zda je vodovodní kohoutek otevřený. • Ujistěte se, že není příliš malý tlak na přívodu vody. Ohledně těchto informací se obraťte na místní vodárenský podnik. • Ujistěte se, že není zanesený vodovodní kohoutek. • Ujistěte se, že není zanesený filtr v přívodní hadici. • Ujistěte se, že přívodní hadice není přehnutá či přiskřípnutá.
Spotřebič nevypouští vodu. Na displeji se zobrazí  .	<ul style="list-style-type: none"> • Ujistěte se, že není zanesený sifon. • Ujistěte se, že není zanesený filtr ve vypouštěcí hadici. • Ujistěte se, že není zanesený vnitřní systém filtrů. • Ujistěte se, že vypouštěcí hadice není přehnutá či přiskřípnutá.
Je aktivován bezpečnostní systém proti vypalování. Na displeji se zobrazí  .	<ul style="list-style-type: none"> • Zavřete vodovodní kohoutek a obraťte se na autorizované servisní středisko.
Spotřebič se během chodu vícekrát zastaví a spustí.	<ul style="list-style-type: none"> • Nejde o závadu. Zajišťují se tím optimální výsledky mytí a úspora energie.
Program probíhá příliš dlouho.	<ul style="list-style-type: none"> • Ke zkrácení délky programu zvolte funkci TimeSaver. • Pokud je nastavena funkce odloženého startu, zrušte nastavenou prodlevu nebo vyčkejte do konce odpočítávání.
Na displeji se zvýší zbývajících čas a přeskočí téměř na konec programu.	<ul style="list-style-type: none"> • Nejde o závadu. Spotřebič pracuje správně.
Menší únik z dvířek spotřebiče.	<ul style="list-style-type: none"> • Spotřebič není vyrovnaný. Povolte či utáhněte seřiditelné nožičky (je-li to možné). • Dvířka spotřebiče nejsou vystředěná vzhledem k vaně spotřebiče. Seřďte zadní nožičku (je-li to možné).
Dvířka spotřebiče se obtížně zavírají.	<ul style="list-style-type: none"> • Spotřebič není vyrovnaný. Povolte či utáhněte seřiditelné nožičky (je-li to možné). • Části nádobí přečnívají z košů.
Z vnitřku spotřebiče vychází zvuky rachocení či klepání.	<ul style="list-style-type: none"> • Nádobí není správně rozmístěno v koších. Viz leták o plnění košů. • Ujistěte se, že se mohou ostříkovací ramena volně otáčet.
Spotřebič vyhodí pojistky.	<ul style="list-style-type: none"> • Nedostatečný příkon k současnému napájení všech používaných spotřebičů. Zkontrolujte hodnoty proudu u zásuvky a pojistek nebo vypněte jeden z používaných spotřebičů. • Vnitřní elektrická závada na spotřebiči. Kontaktujte autorizované servisní středisko.



Ohledně dalších možných příčin viz části „**Před prvním použitím**“, „**Denní používání**“ nebo „**Tipy a rady**“.

znovu, obraťte se na autorizované servisní středisko.

Při výskytu výstražných kódů, které nejsou uvedené v tabulce, se obraťte na autorizované servisní středisko.

Po kontrole spotřebiče jej vypněte a znovu zapněte. Pokud se problém objeví

12.1 Nádobí není dostatečně umyté nebo suché

Problém	Možná příčina a řešení
Špatné výsledky mytí.	<ul style="list-style-type: none"> Viz „Denní používání“, „Tipy a rady“ a leták o plnění košů. Používejte intenzivnější mycí programy. Vyčistěte trysky ostříkovacích ramen a filtr. Řiďte se částí „Čištění a údržba“.
Špatné výsledky sušení.	<ul style="list-style-type: none"> Nádobí bylo ponecháno příliš dlouho uvnitř zavřeného spotřebiče. Došlo leštadlo nebo je nedostatečné dávkování leštidla. Nastavte dávkování leštidla na vyšší stupeň. Plastové předměty mohou vyžadovat osušení utěrkou. Nejlepších výsledků sušení dosáhnete, když zapnete funkci XtraDry a nastavíte AirDry. Doporučujeme vždy používat leštadlo, a to i společně s kombinovanými mycími tabletami.
Na nádobí a skle jsou bílé šmouhy nebo modravý potah.	<ul style="list-style-type: none"> Uvolňuje se příliš velké množství leštidla. Nastavte množství leštidla na nižší stupeň. Nadměrné množství mycího prostředku.
Na sklenicích a nádobí jsou skvrny a zaschlé vodní kapky.	<ul style="list-style-type: none"> Uvolňuje se příliš malé množství leštidla. Nastavte množství leštidla na vyšší stupeň. Příčinou může být kvalita leštidla.
Nádobí je mokré.	<ul style="list-style-type: none"> Nejlepších výsledků sušení dosáhnete, když zapnete funkci XtraDry a nastavíte AirDry. Program neobsahuje sušící fázi nebo obsahuje pouze sušící fázi při nízké teplotě. Dávkovač leštidla je prázdný. Příčinou může být kvalita leštidla. Příčinou může být kvalita mycích tablet. Zkuste jinou značku nebo zapněte dávkovač leštidla a použijte leštadlo spolu s mycími tabletami.
Vnitřek spotřebiče je vlhký.	<ul style="list-style-type: none"> Nejedná se o závadu spotřebiče. Způsobuje to vlhkost vzduchu, který kondenzuje na stěnách spotřebiče.
Během mytí dochází k nadměrnému pění.	<ul style="list-style-type: none"> Používejte pouze mycí prostředek pro myčky nádobí. Dochází k úniku leštidla z dávkovače. Kontaktujte autorizované servisní středisko.

Problém	Možná příčina a řešení
Na příborech jsou stopy rzi.	<ul style="list-style-type: none"> • Ve vodě používané k mytí je příliš mnoho soli. Viz „Nastavení změkčovače vody“. • Příbory ze stříbra a nerezové oceli byly vloženy dohromady. Vyvarujte se vložení stříbrných a nerezových příborů blízko sebe.
Po dokončení programu jsou v dávkovači zbytky mycího prostředku.	<ul style="list-style-type: none"> • Mycí tableta se vzpříčila v dávkovači, a proto nebyla plně rozpuštěna vodou. • Voda nemůže vymýt mycí prostředek z dávkovače. Ujistěte se, že není ostříkovací rameno zablokované či ucpané. • Ujistěte se, že nádobí v koši nebrání víčku dávkovače mycího prostředku v otevření.
Zápach uvnitř spotřebiče.	<ul style="list-style-type: none"> • Viz „Čištění vnitřního prostoru“.
Usazeniny vodního kamene na nádobí, ve vaně nebo na vnitřní straně dvířek.	<ul style="list-style-type: none"> • Hladina soli je nízko, zkontrolujte kontrolku doplnění soli. • Víčko zásobníku na sůl je uvolněné. • Vaše voda z vodovodu je tvrdá. Viz „Nastavení změkčovače vody“. • Dokonce i při použití kombinovaných mycích tablet použijte sůl a nastavte regeneraci změkčovače vody. Viz „Nastavení změkčovače vody“. • Pokud usazeniny vodního kamene stále přetrvávají, vyčistěte spotřebič pomocí prostředků, které jsou vhodné pro tento konkrétní účel. • Použijte jiný mycí prostředek. • Obratě se na výrobce mycího prostředku.
Matné, zbarvené či naštípnuté nádobí.	<ul style="list-style-type: none"> • Ujistěte se, že do spotřebiče vkládáte pouze nádobí, které lze bezpečně mýt v myčce nádobí. • Koš plňte a vyprazdňujte opatrně. Viz leták o plnění košů. • Křehké kusy nádobí vložte do horního koše.



Ohledně dalších možných příčin viz části „**Před prvním použitím**“, „**Denní používání**“ nebo „**Tipy a rady**“.

13. TECHNICKÉ INFORMACE

Rozměry	Šířka / výška / hloubka (mm)	600 / 850 / 625
Připojení k elektrické síti 1)	Napětí (V)	200 - 240
	Frekvence (Hz)	50 / 60

Tlak přívodu vody	Min. / max. bar (MPa)	0.5 (0.05) / 8 (0.8)
Přívod vody	Studená nebo teplá voda ²⁾	max. 60 °C
Kapacita	Jídelní soupravy	13
Příkon	Režim zapnuto (W)	5.0
Příkon	Režim vypnuto (W)	0.10

¹⁾ Ohledně ostatních údajů viz typový štítek.

²⁾ Pokud odebíráte horkou vodu z alternativních zdrojů (např. solární panely, větrná energie), použijte tuto horkou vodu ke snížení spotřeby energie.

14. POZNÁMKY K OCHRANĚ ŽIVOTNÍHO PROSTŘEDÍ

Recyklujte materiály označené symbolem . Obaly vyhodte do příslušných odpadních kontejnerů k recyklaci. Pomáhejte chránit životní prostředí a lidské zdraví a recyklovat elektrické a elektronické spotřebiče

určené k likvidaci. Spotřebiče označené příslušným symbolem  nelikvidujte spolu s domovním odpadem. Spotřebič odevzdejte v místním sběrném dvoře nebo kontaktujte místní úřad.

CONTENTS

1. SAFETY INFORMATION.....	47
2. SAFETY INSTRUCTIONS.....	48
3. PRODUCT DESCRIPTION.....	49
4. CONTROL PANEL.....	50
5. PROGRAMMES.....	51
6. SETTINGS.....	52
7. OPTIONS.....	55
8. BEFORE FIRST USE.....	55
9. DAILY USE.....	56
10. HINTS AND TIPS.....	58
11. CARE AND CLEANING.....	60
12. TROUBLESHOOTING.....	61
13. TECHNICAL INFORMATION.....	65

FOR PERFECT RESULTS

Thank you for choosing this AEG product. We have created it to give you impeccable performance for many years, with innovative technologies that help make life simpler features you might not find on ordinary appliances. Please spend a few minutes reading to get the very best from it.

Visit our website for:



Get usage advice, brochures, trouble shooter, service information:

www.aeg.com/webselfservice



Register your product for better service:

www.registreaeg.com



Buy Accessories, Consumables and Original spare parts for your appliance:

www.aeg.com/shop

CUSTOMER CARE AND SERVICE

Always use original spare parts.

When contacting our Authorised Service Centre, ensure that you have the following data available: Model, PNC, Serial Number.

The information can be found on the rating plate.

 Warning / Caution-Safety information

 General information and tips

 Environmental information

Subject to change without notice.

1. SAFETY INFORMATION

Before the installation and use of the appliance, carefully read the supplied instructions. The manufacturer is not responsible for any injuries or damages that are the result of incorrect installation or usage. Always keep the instructions in a safe and accessible location for future reference.

1.1 Children and vulnerable people safety

- This appliance can be used by children aged from 8 years and above and persons with reduced physical, sensory or mental capabilities or lack of experience and knowledge if they have been given supervision or instruction concerning the use of the appliance in a safe way and understand the hazards involved.
- Do not let children play with the appliance.
- Keep detergents away from children.
- Keep children and pets away from the appliance door when it is open.
- Children shall not carry out cleaning and user maintenance of the appliance without supervision.

1.2 General Safety

- This appliance is intended to be used in household and similar applications such as:
 - farm houses; staff kitchen areas in shops, offices and other working environments;
 - by clients in hotels, motels, bed & breakfast and other residential type environments.
- Do not change the specification of this appliance.
- The operating water pressure (minimum and maximum) must be between 0.5 (0.05) / 8 (0.8) bar (MPa)
- Obey the maximum number of 13 place settings.
- If the supply cord is damaged, it must be replaced by the manufacturer, its Authorised Service Centre or similarly qualified persons in order to avoid a hazard.

- Put knives and cutlery with sharp points in the cutlery basket with the points down or in a horizontal position.
- Do not keep the appliance door open without supervision to prevent to fall on it.
- Before any maintenance operation, deactivate the appliance and disconnect the mains plug from the socket.
- Do not use high pressure water sprays and/or steam to clean the appliance.
- The ventilation openings in the base (if applicable) must not be obstructed by a carpet.
- The appliance is to be connected to the water mains using the new supplied hose-sets. Old hose sets must not be reused.

2. SAFETY INSTRUCTIONS

2.1 Installation

- Remove all the packaging.
- Do not install or use a damaged appliance.
- Do not install or use the appliance where the temperature is less than 0 °C.
- Follow the installation instruction supplied with the appliance.

2.2 Electrical connection



WARNING!

Risk of fire and electrical shock.

- The appliance must be earthed.
- Make sure that the electrical information on the rating plate agrees with the power supply. If not, contact an electrician.
- Always use a correctly installed shockproof socket.
- Do not use multi-plug adapters and extension cables.
- Make sure not to cause damage to the mains plug and to the mains cable. Should the mains cable need to be replaced, this must be carried out by our Authorised Service Centre.

- Connect the mains plug to the mains socket only at the end of the installation. Make sure that there is access to the mains plug after the installation.
- Do not pull the mains cable to disconnect the appliance. Always pull the mains plug.
- This appliance complies with the E.E.C. Directives.
- Only for UK and Ireland. The appliance has a 13 amp mains plug. If it is necessary to change the fuse in the mains plug, use fuse: 13 amp ASTA (BS 1362).

2.3 Water connection

- Do not cause damage to the water hoses.
- Before connection to new pipes, pipes not used for a long time, where repair work has been carried out or new devices fitted (water meters, etc.), let the water flow until it is clean and clear.
- Ensure that there are no visible water leaks during and after the first use of the appliance.

- The water inlet hose has a safety valve and a sheath with an inner mains cable.

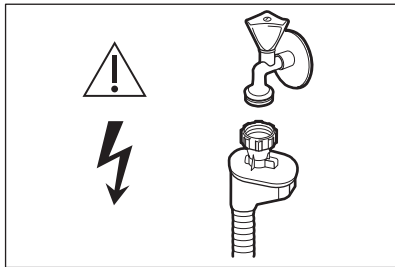

! **WARNING!**
Dangerous voltage.

- If the water inlet hose is damaged, immediately close the water tap and disconnect the mains plug from the mains socket. Contact the Authorised Service Centre to replace the water inlet hose.

2.4 Use

- Do not sit or stand on the open door.
- Dishwasher detergents are dangerous. Obey the safety

instructions on the detergent packaging.

- Do not drink and play with the water in the appliance.
- Do not remove the dishes from the appliance until the programme is completed. There can be detergent on the dishes.
- The appliance can release hot steam if you open the door while a programme operates.
- Do not put flammable products or items that are wet with flammable products in, near or on the appliance.

2.5 Disposal

! **WARNING!**
Risk of injury or suffocation.

- Disconnect the appliance from the mains supply.
- Cut off the mains cable and discard it.
- Remove the door catch to prevent children and pets to get closed in the appliance.

3. PRODUCT DESCRIPTION

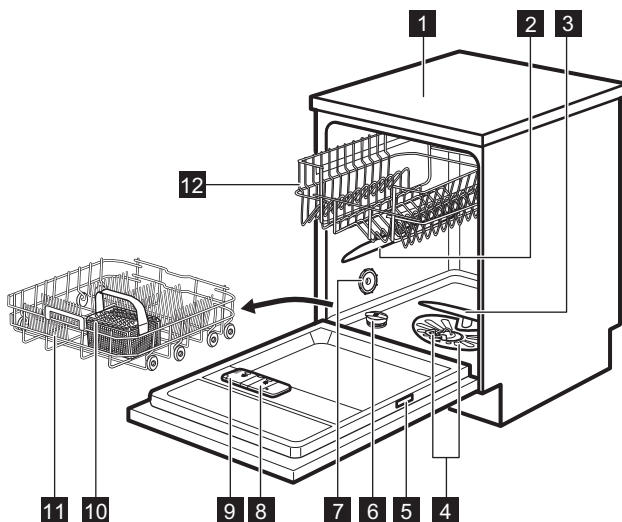

1 Worktop

2 Upper spray arm

- 3** Lower spray arm
- 4** Filters
- 5** Rating plate
- 6** Salt container
- 7** Air vent
- 8** Rinse aid dispenser
- 9** Detergent dispenser
- 10** Cutlery basket
- 11** Lower basket
- 12** Upper basket



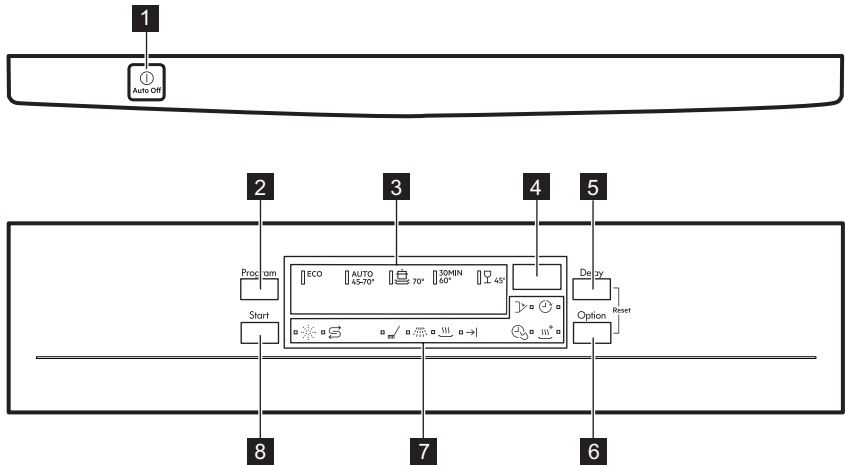



4. CONTROL PANEL





- 1** On/off button
- 2** **Program** button
- 3** Programme indicators
- 4** Display
- 5** **Delay** button
- 6** **Option** button
- 7** Indicators
- 8** **Start** button

4.1 Indicators

Indicator	Description
	Washing phase. It comes on when the washing phase operates.
	Rinsing phase. It comes on when the rinsing phase operates.
	Drying phase. It comes on when the drying phase operates.
	End indicator.

Indicator	Description
	TimeSaver indicator.
	XtraDry indicator.
	Rinse aid indicator. It is always off while the programme operates.
	Salt indicator. It is always off while the programme operates.
	Delay indicator.
	Door indicator. It comes on when the appliance door is open or is not correctly closed.

5. PROGRAMMES



Programme	Degree of soil Type of load	Programme phases	Options
ECO ¹⁾	<ul style="list-style-type: none"> • Normal soil • Crockery and cutlery 	<ul style="list-style-type: none"> • Prewash • Wash 50 °C • Rinses • Dry 	<ul style="list-style-type: none"> • TimeSaver • XtraDry
AUTO ²⁾	<ul style="list-style-type: none"> • All • Crockery, cutlery, pots and pans 	<ul style="list-style-type: none"> • Prewash • Wash from 45 °C to 70 °C • Rinses • Dry 	<ul style="list-style-type: none"> • XtraDry
	<ul style="list-style-type: none"> • Heavy soil • Crockery, cutlery, pots and pans 	<ul style="list-style-type: none"> • Prewash • Wash 70 °C • Rinses • Dry 	<ul style="list-style-type: none"> • TimeSaver • XtraDry
30MIN ³⁾	<ul style="list-style-type: none"> • Fresh soil • Crockery and cutlery 	<ul style="list-style-type: none"> • Wash 60 °C or 65 °C • Rinses 	<ul style="list-style-type: none"> • XtraDry
	<ul style="list-style-type: none"> • Normal or light soil • Delicate crockery and glassware 	<ul style="list-style-type: none"> • Wash 45 °C • Rinses • Dry 	<ul style="list-style-type: none"> • XtraDry

¹⁾ With this programme you have the most efficient use of water and energy consumption for crockery and cutlery with normal soil. (This is the standard programme for test institutes).

²⁾ The appliance senses the degree of soil and the quantity of items in the baskets. It automatically adjusts the temperature and the quantity of water, the energy consumption and the programme duration.

³⁾ With this programme you can wash a load with fresh soil. It gives good washing results in a short time.

5.1 Consumption values

Programme ¹⁾	Water (l)	Energy (kWh)	Duration (min)
ECO	9.9	0.832	240
AUTO	7 - 12	0.7 - 1.5	45 - 160
	13 - 15	1.4 - 1.6	140 - 160
30MIN	9	0.8	30
	13 - 14	0.9 - 1.1	70 - 85

¹⁾ The pressure and the temperature of the water, the variations of the mains supply, the options and the quantity of dishes can change the values.

5.2 Information for test institutes

For all the necessary information for test performance, send an email to:

info.test@dishwasher-production.com

Write down the product number (PNC) that is on the rating plate.

6. SETTINGS

6.1 Programme selection mode and user mode

When the appliance is in programme selection mode it is possible to set a programme and to enter the user mode.

In user mode, the following settings can be changed:

- The level of the water softener according to the water hardness.
- The activation or deactivation of the rinse aid empty notification.
- The activation or the deactivation of AirDry.

These settings will be saved until you change them again.

How to set the programme selection mode

The appliance is in programme selection mode when the programme indicator

ECO is flashing and the display shows the programme duration.

When you activate the appliance, usually it is in programme selection mode.

However, if this does not happen, you can set the programme selection mode in the following way:

Press and hold simultaneously **Delay** and **Option** until the appliance is in programme selection mode.

6.2 The water softener

The water softener removes minerals from the water supply, which would have a detrimental effect on the washing results and on the appliance.

The higher the content of these minerals, the harder your water is. Water hardness is measured in equivalent scales.

The water softener should be adjusted according to the hardness of the water in your area. Your local water authority can advise you on the hardness of the water in your area. It is important to set the right level of the water softener to assure good washing results.

Water hardness

German degrees (°dH)	French degrees (°fH)	mmol/l	Clarke degrees	Water softener level
47 - 50	84 - 90	8.4 - 9.0	58 - 63	10
43 - 46	76 - 83	7.6 - 8.3	53 - 57	9
37 - 42	65 - 75	6.5 - 7.5	46 - 52	8
29 - 36	51 - 64	5.1 - 6.4	36 - 45	7
23 - 28	40 - 50	4.0 - 5.0	28 - 35	6
19 - 22	33 - 39	3.3 - 3.9	23 - 27	5 1)
15 - 18	26 - 32	2.6 - 3.2	18 - 22	4
11 - 14	19 - 25	1.9 - 2.5	13 - 17	3
4 - 10	7 - 18	0.7 - 1.8	5 - 12	2
<4	<7	<0.7	< 5	1 2)

1) Factory setting.

2) Do not use salt at this level.



Whether you use a standard detergent or multi-tabs (with or without salt), set the proper water hardness level to keep the salt refill indicator active.



Multi-tabs containing salt are not effective enough to soften hard water.

How to set the water softener level

The appliance must be in programme selection mode.

- To enter the user mode, press and hold simultaneously **Delay** and **Option** until the indicators **ECO**, **AUTO** and  start to flash and the display is blank.
- Press **Program**.
 - The indicators **AUTO** and  go off.
 - The indicator **ECO** continues to flash.
 - The display shows the current setting: e.g. **5 L** = level 5.
- Press **Program** again and again to change the setting.

- Press the on/off button to confirm the setting.

6.3 The rinse aid dispenser

The rinse aid helps to dry the dishes without streaks and stains.

The rinse aid is automatically released during the hot rinse phase.

The rinse aid empty notification

The rinse aid helps to dry the dishes without streaks and stains.

The rinse aid is automatically released during the hot rinse phase.





When rinse aid chamber is empty, the rinse aid indicator is turned on notifying to refill rinse aid. If you are using multi-tabs containing rinse aid and you are satisfied with the drying result, you can deactivate the notification for refilling rinse aid. However, we recommend that you always use rinse aid for best drying performance.

If you use standard detergent or multi-tablets without rinse aid, activate the

notification to keep the rinse aid refill indicator active.

How to deactivate the rinse aid empty notification

The appliance must be in programme selection mode.

- To enter the user mode, press and hold simultaneously **Delay** and **Option** until the indicators **ECO**, **AUTO** and  start to flash and the display is blank.
- Press **Start**.
 - The indicators **ECO** and  go off.
 - The indicator **AUTO** continues to flash.
 - The display shows the current setting.
 -  = rinse aid empty notification activated.
 -  = rinse aid empty notification deactivated.
- Press **Start** to change the setting.
- Press the on/off button to confirm the setting.

6.4 AirDry

AirDry improves the drying results with less energy consumption.

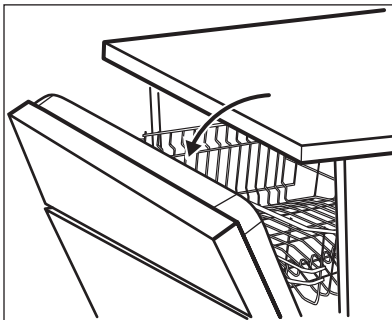

While the drying phase operates, a device opens the appliance door. The door is then kept ajar.



CAUTION!





Do not try to close the appliance door within 2 minutes after automatic open. This can cause damage to the appliance.

AirDry is automatically activated with all **PLATE** programmes excluding  and **WARMER** (if applicable).

To improve the drying performance refer to the XtraDry option or activate AirDry.

How to deactivate AirDry

The appliance must be in programme selection mode.

- To enter the user mode, press and hold simultaneously **Delay** and **Option** until the indicators **ECO**, **AUTO** and  start to flash and the display is blank.
- Press **Delay**.
 - The indicators **ECO** and **AUTO** go off.
 - The indicator  continues to flash.
 - The display shows the current setting:  = AirDry activated.
- Press **Delay** to change the setting:  = AirDry deactivated.
- Press the on/off button to confirm the setting.

7. OPTIONS

i Desired options must be activated every time before you start a programme. It is not possible to activate or deactivate options while a programme is running.

i Not all options are compatible with each other. If you have selected non compatible options, the appliance will automatically deactivate one or more of them. Only the indicators of the options still active will stay on.

7.1 XtraDry

Activate this option when you want to boost the drying performance. With the use of this option, the duration of some programmes, water consumption and the last rinse temperature can be affected.

The XtraDry option is a permanent option for all programmes other than **ECO** and need not to be selected at every cycle.

In other programmes the setting of XtraDry is permanent and it is automatically used in next cycles. This configuration can be changed at any time.

Activating XtraDry option deactivates TimeSaver and vice versa.

How to activate XtraDry

Press **Option** until the indicator  comes on.

If the option is not applicable to the programme, the related indicator does not come on or it flashes quickly for a few seconds and then goes off. The display shows the updated programme duration.

7.2 TimeSaver

This option increases the pressure and the temperature of the water. The washing and the drying phases are shorter.

The total programme duration decreases by approximately 50%.

The washing results are the same as with the normal programme duration. The drying results can decrease.

How to activate TimeSaver

Press **Option** until the indicator  comes on.

If the option is not applicable to the programme, the related indicator does not come on or it flashes quickly for a few seconds and then goes off. The display shows the updated programme duration.

8. BEFORE FIRST USE

- 1. Make sure that the current level of the water softener agrees with the hardness of the water supply. If not, adjust the level of the water softener.**
2. Fill the salt container.
3. Fill the rinse aid dispenser.
4. Open the water tap.
5. Start a programme to remove any processing residuals that can still be inside the appliance. Do not use

detergent and do not load the baskets.

When you start a programme, the appliance can take up to 5 minutes to recharge the resin in the water softener. It seems that the appliance is not working. The washing phase starts only after this procedure is completed. The procedure will be repeated periodically.

8.1 The salt container



CAUTION!

Only use salt specifically designed for dishwashers.

The salt is used to recharge the resin in the water softener and to assure good washing results in the daily use.

How to fill the salt container

1. Turn the cap of the salt container counterclockwise and remove it.
2. Put 1 litre of water in the salt container (Only for the first time).
3. Fill the salt container with dishwasher salt.

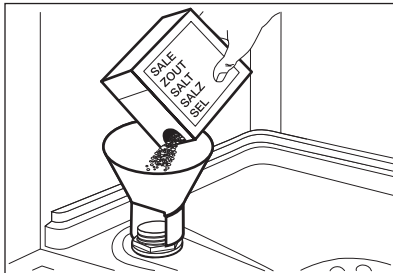

4. Remove the salt around the opening of the salt container.

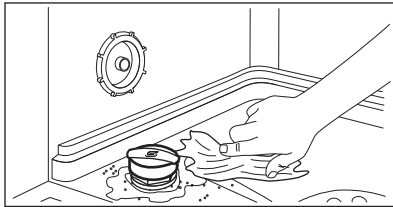

5. Turn the cap of the salt container clockwise to close the salt container.



CAUTION!

Water and salt can come out of the salt container when you fill it. After you fill the salt container, immediately start a programme to prevent corrosion.

8.2 How to fill the rinse aid dispenser

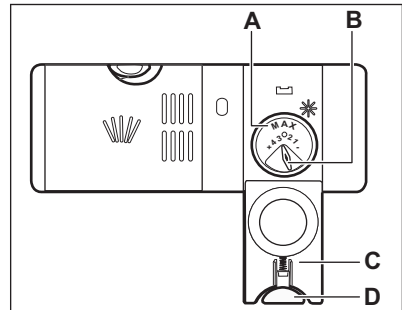
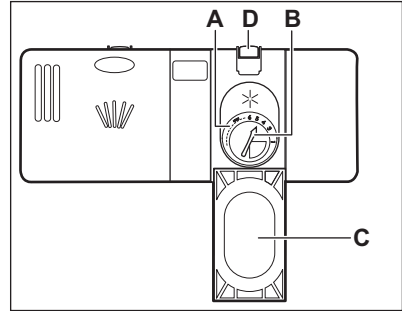

CAUTION!

Only use rinse aid specifically designed for dishwashers.

1. Press the release button (D) to open the lid (C).
2. Pour the rinse aid in the dispenser (A) until the liquid reaches the fill level 'max'.
3. Remove the spilled rinse aid with an absorbent cloth to prevent too much foam.
4. Close the lid. Make sure that the release button locks into position.



You can turn the selector of the released quantity (B) between position 1 (lowest quantity) and position 4 or 6 (highest quantity).

9. DAILY USE

1. Open the water tap.
2. Press the on/off button to activate the appliance.

Make sure that the appliance is in programme selection mode.

- If the salt indicator is on, fill the salt container.
 - If the rinse aid indicator is on, fill the rinse aid dispenser.
3. Load the baskets.
 4. Add the detergent.
 5. Set and start the correct programme for the type of load and the degree of soil.

9.1 Using the detergent

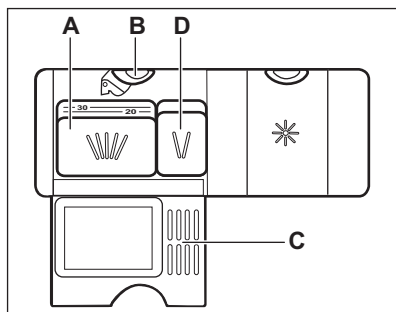
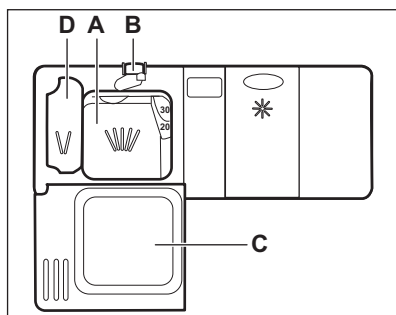

CAUTION!

Only use detergent specifically designed for dishwashers.

1. Press the release button (B) to open the lid (C).
2. Put the detergent, in powder or tablets, in the compartment (A).
3. If the programme has a prewash phase, put a small quantity of detergent in the compartment (D).
4. Close the lid. Make sure that the release button locks into position.

9.2 Setting and starting a programme

The Auto Off function

This function decreases energy consumption by deactivating automatically the appliance when it is not operating.

The function comes into operation:

- 5 minutes after the completion of the programme.
- After 5 minutes if the programme has not started.

Starting a programme

1. Press the on/off button to activate the appliance. Make sure that the appliance is in programme selection mode and door is closed.
2. Press **Program** again and again until the indicator of the programme you want to select comes on.

The display shows the programme duration.

3. Set the applicable options.
4. Press **Start** to start the programme.
 - The indicator of the running phase comes on.
 - The programme duration starts to decrease with steps of 1 minute.

Starting a programme with delay start

1. Set a programme.
2. Press **Delay** again and again until the display shows the delay time you want to set (from 1 to 24 hours).
3. Press **Start** to start the countdown.
 - The delay indicator comes on to confirm the start of the countdown.
 - The countdown starts to decrease with steps of 1 hour. Only the last hour will decrease with steps of 1 minute.

When the countdown is completed, the programme starts and the indicator of the running phase comes on. The delay indicator goes off.

Opening the door while the appliance operates

If you open the door while a programme is running, the appliance stops. It may affect the energy consumption and the programme duration. When you close the door, the appliance continues from the point of interruption.

 If the door is opened for more than 30 seconds during the drying phase, the running programme ends. This does not happen if the door is opened by AirDry function.

 Do not try to close the appliance door within 2 minutes after AirDry automatically opens it, as this may cause damage to the appliance. If, afterwards, the door is closed for another 3 minutes, the running programme ends.

Cancelling the delay start while the countdown operates

When you cancel the delay start you have to set the programme and options again.

Press simultaneously **Delay** and **Option** until the appliance is in programme selection mode.

Cancelling the programme

Press and hold simultaneously **Delay** and **Option** until the appliance is in programme selection mode. Make sure that there is detergent in the detergent dispenser before you start a new programme.

End of the programme

All buttons are inactive except for the on/off button.

1. Press the on/off button or wait for the Auto Off function to automatically deactivate the appliance. If you open the door before the activation of Auto Off, the appliance is automatically deactivated.
2. Close the water tap.

10. HINTS AND TIPS

10.1 General

The following hints will ensure optimal cleaning and drying results in daily use and also help to protect the environment.

- Remove larger residues of food from the dishes into the waste bin.
- Do not pre-rinse dishes by hand. When needed, use the prewash programme (if available) or select a programme with a prewash phase.
- Always use the whole space of the baskets.
- When loading the appliance, make sure that the dishes can be completely reached and washed by

the water released from the spray arm nozzles. Make sure that items do not touch or cover each other.

- You can use dishwasher detergent, rinse aid and salt separately or you can use the multi-tablets (e.g. "3in1", "4in1", "All in 1"). Follow the instructions written on the packaging.
- Select the programme according to the type of load and degree of soil. With the ECO programme you have the most efficient use of water and energy consumption for crockery and cutlery with normal soil.

10.2 Using salt, rinse aid and detergent

- Only use salt, rinse aid and detergent for dishwasher. Other products can cause damage to the appliance.
- In areas with hard and very hard water we recommend to use plain dishwasher detergent (powder, gel, tablets containing no additional agents), rinse aid and salt separately for optimal cleaning and drying results.
- At least once a month run the appliance with the use of appliance cleaner which is particularly suitable for this purpose.
- Detergent tablets do not fully dissolve with short programmes. To prevent detergent residues on the tableware, we recommend that you use the tablets with long programmes.
- Do not use more than the correct quantity of detergent. Refer to the instructions on the detergent packaging.

10.3 What to do if you want to stop using multi-tablets

Before you start to use separately detergent, salt and rinse aid do the following procedure.

1. Set the highest level of the water softener.
2. Make sure that the salt and rinse aid containers are full.
3. Start the shortest programme with a rinsing phase. Do not add detergent and do not load the baskets.
4. When the programme is completed, adjust the water softener according to the water hardness in your area.
5. Adjust the released quantity of rinse aid.
6. Activate the rinse aid empty notification.

10.4 Loading the baskets

- Only use the appliance to wash items that are dishwasher-safe.
- Do not put in the appliance items made of wood, horn, aluminium, pewter and copper.

- Do not put in the appliance items that can absorb water (sponges, household cloths).
- Remove remaining food from the items.
- Make soft the remaining burned food on the items.
- Put hollow items (cups, glasses and pans) with the opening down.
- Make sure that cutlery and dishes do not bond together. Mix spoons with other cutlery.
- Make sure that glasses do not touch other glasses.
- Put small items in the cutlery basket.
- Put light items in the upper basket. Make sure that the items do not move.
- Make sure that the spray arm can move freely before you start a programme.

10.5 Before starting a programme

Make sure that:

- The filters are clean and correctly installed.
- The cap of the salt container is tight.
- The spray arms are not clogged.
- There is dishwasher salt and rinse aid (unless you use multi-tablets).
- The position of the items in the baskets is correct.
- The programme is applicable for the type of load and for the degree of soil.
- The correct quantity of detergent is used.

10.6 Unloading the baskets

1. Let the tableware cool down before you remove it from the appliance. Hot items can be easily damaged.
2. First remove items from the lower basket, then from the upper basket.



At the end of the program water can still remain on the sides and on the door of the appliance.

11. CARE AND CLEANING



WARNING!

Before maintenance, deactivate the appliance and disconnect the mains plug from the main socket.



Dirty filters and clogged spray arms decrease the washing results. Make a check regularly and, if necessary, clean them.

11.1 Cleaning the filters

The filter system is made of 3 parts.

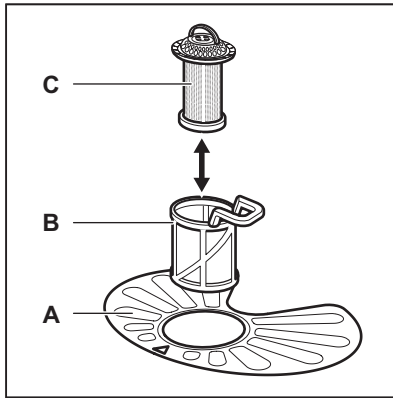

1. Turn the filter (B) counterclockwise and remove it.

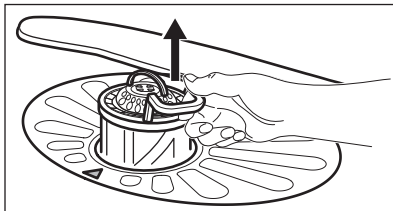
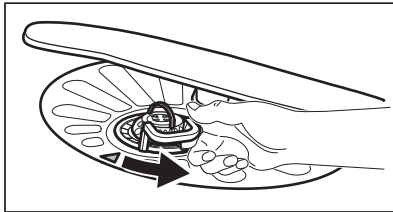

2. Remove the filter (C) out of filter (B).
3. Remove the flat filter (A).

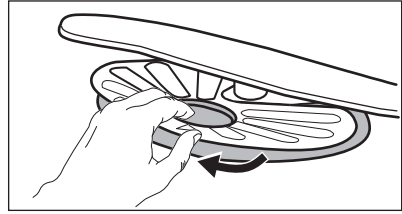

4. Wash the filters.

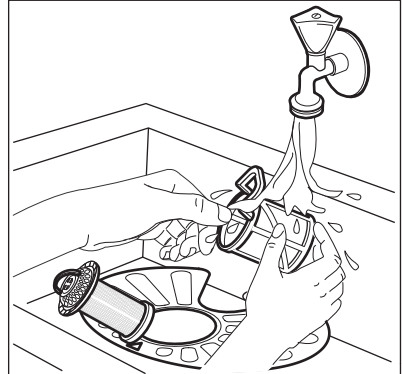

5. Make sure that there are no residues of food or soil in or around the edge of the sump.
6. Put back in place the flat filter (A). Make sure that it is correctly positioned under the 2 guides.

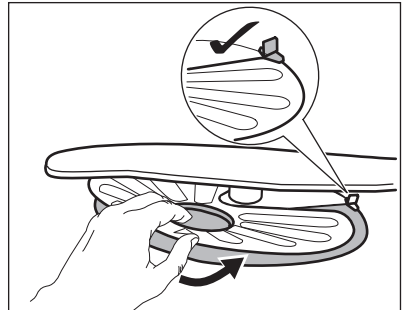

7. Reassemble the filters (B) and (C).
8. Put back the filter (B) in the flat filter (A). Turn it clockwise until it locks.

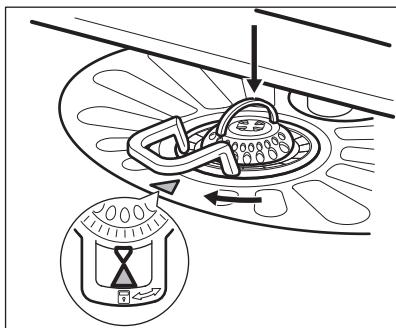
**CAUTION!**

An incorrect position of the filters can cause bad washing results and damage to the appliance.

11.2 Cleaning the spray arms

Do not remove the spray arms. If the holes in the spray arms are clogged, remove remaining parts of soil with a thin pointed object.

11.3 External cleaning

- Clean the appliance with a moist soft cloth.
- Only use neutral detergents.
- Do not use abrasive products, abrasive cleaning pads or solvents.

11.4 Internal cleaning

- Carefully clean the appliance, including the rubber gasket of the door, with a soft damp cloth.
- If you regularly use short duration programmes, these can leave deposits of grease and limescale inside the appliance. To prevent this, we recommend to run long duration programmes at least 2 times per month.
- To maintain the performance of your appliance at its best, we recommend to use monthly a specific cleaning product for dishwashers. Follow carefully the instructions on the packaging of the product.

12. TROUBLESHOOTING

If the appliance does not start or it stops during operation. Before you contact an Authorised Service Centre, check if you can solve the problem by yourself with the help of the information in the table.

**WARNING!**

Repairs not properly done may result in serious risk to the safety of the user. Any repairs must be performed by qualified personnel.

With some problems, the display shows an alarm code.

The majority of problems that can occur can be solved without the need to contact an Authorised Service Centre.

Problem and alarm code	Possible cause and solution
You cannot activate the appliance.	<ul style="list-style-type: none"> • Make sure that the mains plug is connected to the mains socket. • Make sure that there is no damaged fuse in the fuse box.

Problem and alarm code	Possible cause and solution
<p>The program does not start.</p>	<ul style="list-style-type: none"> • Make sure that the appliance door is closed. • Press Start. • If the delay start is set, cancel the setting or wait for the end of the countdown. • The appliance has started the procedure to recharge the resin inside the water softener. The duration of the procedure is approximately 5 minutes.
<p>The appliance does not fill with water.</p> <p>The display shows <i>10</i>.</p>	<ul style="list-style-type: none"> • Make sure that the water tap is open. • Make sure that the pressure of the water supply is not too low. For this information, contact your local water authority. • Make sure that the water tap is not clogged. • Make sure that the filter in the inlet hose is not clogged. • Make sure that the inlet hose has no kinks or bends.
<p>The appliance does not drain the water.</p> <p>The display shows <i>20</i>.</p>	<ul style="list-style-type: none"> • Make sure that the sink spigot is not clogged. • Make sure that the filter in the outlet hose is not clogged. • Make sure that the interior filter system is not clogged. • Make sure that the drain hose has no kinks or bends.
<p>The anti-flood device is on.</p> <p>The display shows <i>30</i>.</p>	<ul style="list-style-type: none"> • Close the water tap and contact an Authorised Service Centre.
<p>The appliance stops and starts more times during operation.</p>	<ul style="list-style-type: none"> • It is normal. It provides optimal cleaning results and energy savings.
<p>The program lasts too long.</p>	<ul style="list-style-type: none"> • Select the TimeSaver option to shorten the program time. • If the delayed start option is set, cancel the delay setting or wait for the end of the countdown.
<p>The remaining time in the display increases and skips nearly to the end of program time.</p>	<ul style="list-style-type: none"> • This is not a defect. The appliance is working correctly.
<p>Small leak from the appliance door.</p>	<ul style="list-style-type: none"> • The appliance is not levelled. Loosen or tighten the adjustable feet (if applicable). • The appliance door is not centred on the tub. Adjust the rear foot (if applicable).
<p>The appliance door is difficult to close.</p>	<ul style="list-style-type: none"> • The appliance is not levelled. Loosen or tighten the adjustable feet (if applicable). • Parts of the tableware are protruding from the baskets.
<p>Rattling/knocking sounds from inside the appliance.</p>	<ul style="list-style-type: none"> • The tableware is not properly arranged in the baskets. Refer to basket loading leaflet. • Make sure that the spray arms can rotate freely.

Problem and alarm code	Possible cause and solution
The appliance trips the circuit-breaker.	<ul style="list-style-type: none"> • The amperage is insufficient to supply simultaneously all the appliances in use. Check the socket amperage and the capacity of the meter or turn off one of the appliances in use. • Internal electrical fault of the appliance. Contact an Authorised Service Centre.



Refer to "**Before first use**", "**Daily use**", or "**Hints and tips**" for other possible causes.

the problem occurs again, contact an Authorised Service Centre.

For alarm codes not described in the table, contact an Authorised Service Centre.

Once you have checked the appliance, deactivate and activate the appliance. If

12.1 The washing and drying results are not satisfactory

Problem	Possible cause and solution
Poor washing results.	<ul style="list-style-type: none"> • Refer to "Daily use", "Hints and tips" and basket loading leaflet. • Use more intensive washing programmes. • Clean spray arm jets and filter. Refer to "Care and Cleaning".
Poor drying results.	<ul style="list-style-type: none"> • Tableware has been left for too long inside a closed appliance. • There is no rinse aid or the dosage of rinse aid is not enough. Set the rinse aid dispenser to a higher level. • Plastic items may need to be towel dried. • For the best drying performance activate the option XtraDry and set AirDry. • We recommend to always use rinse aid, even in combination with multi-tablets.
There are whitish streaks or bluish layers on glasses and dishes.	<ul style="list-style-type: none"> • The release quantity of rinse aid is too much. Adjust the rinse aid level to a lower level. • The quantity of detergent is too much.
There are stains and dry water drops on glasses and dishes.	<ul style="list-style-type: none"> • The released quantity of rinse aid is not sufficient. Adjust the rinse aid level to a higher level. • The quality of the rinse aid can be the cause.

Problem	Possible cause and solution
The dishes are wet.	<ul style="list-style-type: none"> • For the best drying performance activate the option XtraDry and set AirDry . • The programme does not have a drying phase or has a drying phase with low temperature. • The rinse aid dispenser is empty. • The quality of the rinse aid can be the cause. • The quality of the multi-tablets can be the cause. Try a different brand or activate the rinse aid dispenser and use rinse aid and multi-tablets together.
The interior of the appliance is wet.	<ul style="list-style-type: none"> • This is not a defect of the appliance. it is caused by the humidity in the air that condenses on the walls.
Unusual foam during washing.	<ul style="list-style-type: none"> • Use the detergent for dishwashers only. • There is a leak in the rinse aid dispenser. Contact an Authorised Service Centre.
Traces of rust on cutlery.	<ul style="list-style-type: none"> • There is too much salt in the water used for washing. Refer to "The water softener". • Silver and stainless steel cutlery were placed together. Avoid to put silver and stainless steel items close together.
There are residues of detergent in the dispenser at the end of the programme.	<ul style="list-style-type: none"> • The detergent tablet got stuck in the dispenser and therefore was not completely washed away by water. • Water cannot wash away the detergent from the dispenser. Make sure that the spray arm is not blocked or clogged. • Make sure that items in the baskets do not impede the lid of the detergent dispenser from opening.
Odours inside the appliance.	<ul style="list-style-type: none"> • Refer to "Internal cleaning".
Limescale deposits on the tableware, on the tub and on the inside of the door.	<ul style="list-style-type: none"> • The level of salt is low, check the refill indicator. • The cap of the salt container is loose. • Your tap water is hard. Refer to "The water softener". • Even using multi-functional tabs use salt and set re-generation of the water softener. Refer to "The water softener". • If lime scale deposits still remain, clean the appliance with appliance cleaners which are particularly suitable for this purpose. • Try different detergent. • Contact the detergent manufacturer.
Dull, discoloured or chipped tableware.	<ul style="list-style-type: none"> • Make sure that only dishwasher-safe items are washed in the appliance. • Load and unload the basket carefully. Refer to basket loading leaflet. • Place delicate items in the upper basket.



Refer to "**Before first use**", "**Daily use**" or "**Hints and tips**" for other possible causes.

13. TECHNICAL INFORMATION

Dimensions	Width / height / depth (mm)	600 / 850 / 625
Electrical connection 1)	Voltage (V)	200 - 240
	Frequency (Hz)	50 / 60
Water supply pressure	Min. / max. bar (MPa)	0.5 (0.05) / 8 (0.8)
Water supply	Cold water or hot water 2)	max 60 °C
Capacity	Place settings	13
Power consumption	Left-on mode (W)	5.0
Power consumption	Off-mode (W)	0.10

1) Refer to the rating plate for other values.

2) If the hot water comes from alternative source of energy, (e.g. solar panels, aeolian energy), use the hot water supply to decrease energy consumption.

14. ENVIRONMENTAL CONCERNS

Recycle the materials with the symbol . Put the packaging in applicable containers to recycle it. Help protect the environment and human health and to recycle waste of electrical and electronic appliances. Do not dispose appliances

marked with the symbol  with the household waste. Return the product to your local recycling facility or contact your municipal office.

www.aeg.com/shop



156910420-A-442016



AEG