

▶ FFB53610ZM  
FFB53610ZW

|    |                      |    |
|----|----------------------|----|
| ET | Kasutusjuhend        | 2  |
|    | Nõudepesumasin       |    |
| FR | Notice d'utilisation | 22 |
|    | Lave-vaisselle       |    |
| DE | Benutzerinformation  | 45 |
|    | Geschirrspüler       |    |

# USER MANUAL



**AEG**

## SISUKORD

|                                 |    |
|---------------------------------|----|
| 1. OHUTUSINFO.....              | 3  |
| 2. OHUTUSJUHISED.....           | 4  |
| 3. SEADME KIRJELDUS.....        | 5  |
| 4. JUHTPANEEL.....              | 6  |
| 5. PROGRAMMID.....              | 7  |
| 6. SEADED.....                  | 8  |
| 7. VALIKUD.....                 | 11 |
| 8. ENNE ESIMEST KASUTAMIST..... | 11 |
| 9. IGAPÄEVANE KASUTAMINE.....   | 12 |
| 10. VIHJEID JA NÄPUNÄITEID..... | 14 |
| 11. PUHASTUS JA HOOLDUS.....    | 15 |
| 12. VEAOTSING.....              | 17 |
| 13. TEHNILISED ANDMED.....      | 20 |

## PARIMATE TULEMUSTE SAAVUTAMISEKS

Täname teid selle AEG toote valimise eest. Lõime toote, mis võimaldab teil aastaid nautida laitmatuid tulemusi ning lisasime elu lihtsamaks ja kergemaks muutvaid innovaatilisi tehnoloogiaid – omadusi, mida te tavaliste seadmete juures ei pruugi leida. Leidke mõni minut aega ning lugege, kuidas seadmega parimaid tulemusi saavutada.

Külastage meie veebisaiti:



Kasutusnõuanded, brošüürid, veaotsing, teenindusinfo:  
**[www.aeg.com/webselfservice](http://www.aeg.com/webselfservice)**



Registreerige oma toote parema teeninduse saamiseks:  
**[www.registreaeg.com](http://www.registreaeg.com)**



Ostke lisaseadmeid, tarvikuid ja originaalvaruosi:  
**[www.aeg.com/shop](http://www.aeg.com/shop)**

## KLIENDITEENINDUS

Soovitame alati kasutada originaalvaruosi.

Teenindusse pöördumisel peaksid teil olema varuks järgmised andmed: Mudel, tootenumber (PNC), seerianumber.

Andmed leiate andmesildilt.

 Hoiatus / oluline ohutusinfo

 Üldine informatsioon ja nõuanded

 Keskkonnateave

Jäetakse õigus teha muutusi.

## 1. ⚠ OHUTUSINFO

Enne seadme paigaldamist ja kasutamist lugege kaasasolev juhend tähelepanelikult läbi. Tootja ei võta endale vastutust vigastuste või varalise kahju eest, mis on tingitud paigaldusnõuete eiramisest või väärast kasutusest. Hoidke kasutusjuhend kindlas kohas alles, et saaksite seda vajadusel vaadata.

### 1.1 Laste ja ohustatud inimeste turvalisus

- Seda seadet võivad kasutada üle 8-aastased lapsed ning füüsilise, sensoorse või vaimse erivajadusega inimesed või kogemuste ja teadmisteta isikud juhul, kui nende tegevuse üle on järelvalve ja neid juhendatakse seadme turvalise kasutamise osas ning nad mõistavad seadme kasutamisega kaasnevaid ohte.
- Ärge lubage lastel seadmega mängida.
- Hoidke pesuained lastele kättesaamatuna.
- Hoidke lapsed ja lemmikloomad seadme uksest eemal, kui see on avatud.
- Ilma järelvalveta ei tohi lapsed seadet puhastada ega hooldustoiminguid läbi viia.

### 1.2 Üldine ohutus

- See seade on mõeldud kasutamiseks koduses majapidamises või muudes sarnastes kohtades, näiteks:
  - talumajapidamistes, personalile mõeldud köökides kauplustes, kontorites ja mujal;
  - hotellides, motellides ja muudes majutuskohtades.
- Ärge muutke seadme tehnilisi omadusi.
- Kasutatava vee surve (minimaalne ja maksimaalne) peab jääma vahemikku 0.5 (0.05) / 8 (0.8) bar (MPa)
- Järgige kohalikku maksimaalset 13 taset.
- Kui toitejuhe on vigastatud, laske see ohutuse mõttes välja vahetada tootja, selle volitatud hooldekeskuses või lihtsalt kvalifitseeritud isiku poolt.

- Pange noad ja teravate otsadega söögiriistad söögiriistade korvi otsaga allapoole või horisontaalasendisse.
- Ärge jätke seadme ust lahti; vastasel korral võib keegi selle otsa komistada.
- Enne mis tahes hooldust lülitage seade alati välja ja eemaldage toitepistik pistikupesast.
- Ärge kasutage seadme puhastamiseks survestatud vee- ja/või aurupihustit.
- Põhjal olevaid ventilatsiooniavasid (kui need on olemas) ei tohi vaipkattega tõkestada.
- Seade tuleb veevarustusega ühendada kaasasolevate uute voolikukomplektide abil. Vanu voolikukomplekte kasutada ei tohi.

## 2. OHUTUSJUHISED

### 2.1 Paigaldamine

- Eemaldage kõik pakkematerjalid.
- Kahjustatud seadet ei tohi paigaldada ega kasutada.
- Ärge paigaldage seadet ruumi, mille temperatuur on alla 0 °C.
- Järgige seadmega kaasasolevaid paigaldusjuhiseid.

- Seadet välja lülitades ärge tõmmake toitekaablist. Hoidke alati kinni toitepistikust.
- See seade vastab EÜ direktiividele.
- Ainult UK-s ja Iirimaa. Seadmel on 13-ampriline voolupistik. Kui peate toitepistikus kaitset vahetama, kasutage järgmist kaitset: 13 amp ASTA (BS 1362).

### 2.2 Elektriühendus



**HOIATUS!**  
Tulekahju- ja elektrilöögioht!

- Seade peab olema maandatud.
- Kontrollige, kas andmesildil toodud elektrilised parameetrid vastavad vooluvõrgu näitajatele. Vastasel juhul võtke ühendust elektrikuga.
- Kasutage alati nõuetekohaselt paigaldatud ohutut pistikupesast.
- Ärge kasutage mitmikpistikuid ega pikenduskaableid.
- Veenduge, et te ei vigastaks toitepistikut ega -juhet. Kui seadme toitekaabel tuleb välja vahetada, siis pöörduge meie hoolduskeskusse.
- Ühendage toitepistik seinakontakti alles pärast paigalduse lõpuleviimist. Veenduge, et pärast paigaldamist säilib juurdepääs toitepistikule.

### 2.3 Veeühendus

- Vältige veevoolikute kahjustamist.
- Enne ühendamist uute või pikalt kasutamata torudega või pärast parandustöid või uute seadeldiste (nt veemõõdikute) paigaldamist laske veel mõnda aega voolata, kuni see on puhas ja selge.
- Seadme esmakordsel kasutamisel ja pärast seda kontrollige, ega kuskiil pole lekkeid.
- Vee sisselaskevoolikul on kaitseklapp ja kattega sisemine toitejuhe.

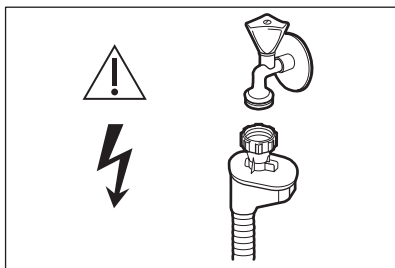

**HOIATUS!**  
Ohtlik pinge.

- Kui vee sisselaskevoolik on kahjustada saanud, sulgege kohe veekraan ja eemaldage pistik seinakontaktist. Vee sisselaskevooliku asendamiseks võtke ühendust hoolduskeskusega.

## 2.4 Kasutamine

- Ärge avatud uksele istuge ega seiske.
- Nõudepesumasina pesuainet on ohtlikud. Järgige pesuainepakendil olevaid kasutusjuhiseid.

- Ärge jooge ega kasutage seadmes olnud vett.
- Ärge eemaldage nõusid seadmest enne, kui programm on lõppenud. Nõudele võib olla jäänud pesuainet.
- Kui avate ukse pesuprogrammi töötamise ajal, võib ukse vahelt välja paiskuda kuuma auru.
- Ärge pange süttivaid või süttiva ainega määratud esemeid seadmesse, selle lähedusse või peale.

## 2.5 Jäätmekäitus

**HOIATUS!**  
Lämbumis- või vigastusoht!

- Eemaldage seade vooluvõrgust.
- Lõigake toitekaabel seadme küljest lahti ja visake ära.
- Eemaldage seadme ukse fiksaator, et vältida laste ja loomade seadmesse lõksujäämist.

# 3. SEADME KIRJELDUS

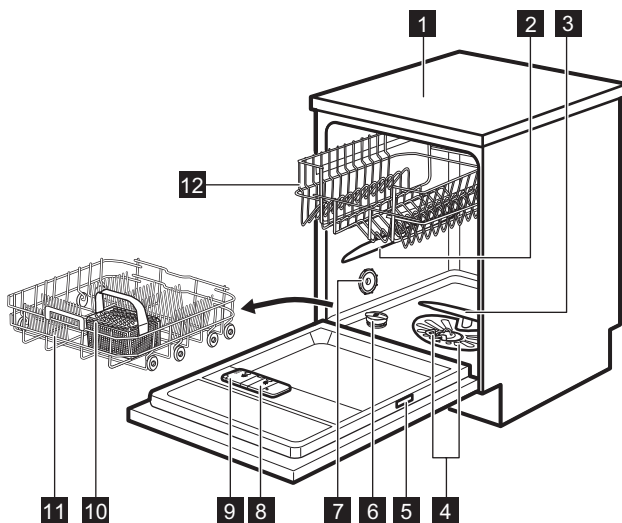

**1** Tööpind

**2** Ülemine pihustikonsool

**3** Alumine pihustikonsool

**4** Filtrid



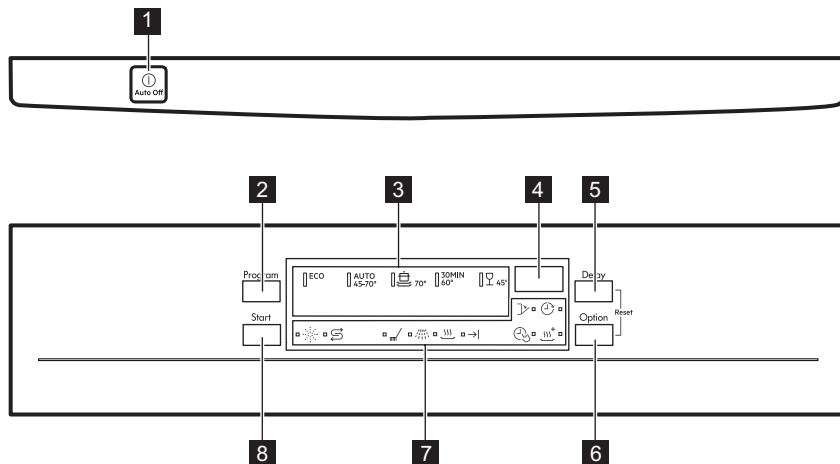

- 5** Andmesilt
- 6** Soolamahuti
- 7** Ventilatsiooniava
- 8** Loputusvahendi jaotur
- 9** Pesuaine jaotur
- 10** Söögiriistade korv
- 11** Alumine korv
- 12** Ülemine korv







## 4. JUHTPANEEL





- 1** Sisse/välja-nupp
- 2** Program-nupp
- 3** Programmide indikaatorid
- 4** Ekraan
- 5** Delay-nupp
- 6** Option-nupp
- 7** Indikaatorid
- 8** Start-nupp

### 4.1 Indikaatorid

| Indikaator  | Kirjeldus                                  |
|---|--|
|  | Pesufaas. Süttib pesufaasi töötamise ajal. |
|  | Loputusfaas. Põleb loputusfaasi ajal.      |
|  | Kuivatusfaas. Süttib kuivatusfaasi ajal.   |
|  | Lõpuindikaator.                            |

| Indikaator  | Kirjeldus   |
|---|---|
|  | TimeSaver-indikaator.   |
|  | XtraDry-indikaator.   |
|  | Loputusvahendi indikaator. Programmi töötamise ajal on see indikaator alati väljas. |
|  | Soolaindikaator. Programmi töötamise ajal on see indikaator alati väljas.           |
|  | Delay-indikaator.   |
|  | Ukse indikaator. Süttib, kui uks on lahti või ei ole korralikult suletud.           |

## 5. PROGRAMMID



| Programm  | Määrumisaste<br>Nõude tüüp   | Programmi faasid  | Valikud  |
|---|--|---|--|
| <b>ECO</b> <sup>1)</sup>  | <ul style="list-style-type: none"> <li>Tavaline määrumine</li> <li>Lauanõud ja söögiriistad</li> </ul>             | <ul style="list-style-type: none"> <li>Eelpesu</li> <li>Pesu 50 °C</li> <li>Loputused</li> <li>Kuivatamine</li> </ul>                   | <ul style="list-style-type: none"> <li>TimeSaver</li> <li>XtraDry</li> </ul> |
| <b>AUTO</b> <sup>2)</sup>   | <ul style="list-style-type: none"> <li>Kõik</li> <li>Lauanõud, söögiriistad, potid ja pannid</li> </ul>            | <ul style="list-style-type: none"> <li>Eelpesu</li> <li>Pesu alates 45 °C kuni 70 °C</li> <li>Loputused</li> <li>Kuivatamine</li> </ul> | <ul style="list-style-type: none"> <li>XtraDry</li> </ul>                    |
|    | <ul style="list-style-type: none"> <li>Tugev määrumine</li> <li>Lauanõud, söögiriistad, potid ja pannid</li> </ul> | <ul style="list-style-type: none"> <li>Eelpesu</li> <li>Pesu 70 °C</li> <li>Loputused</li> <li>Kuivatamine</li> </ul>                   | <ul style="list-style-type: none"> <li>TimeSaver</li> <li>XtraDry</li> </ul> |
| <b>30MIN</b> <sup>3)</sup>  | <ul style="list-style-type: none"> <li>Värskel määrumine</li> <li>Lauanõud ja söögiriistad</li> </ul>              | <ul style="list-style-type: none"> <li>Pesu 60 °C või 65 °C</li> <li>Loputused</li> </ul>   | <ul style="list-style-type: none"> <li>XtraDry</li> </ul>                    |
|  | <ul style="list-style-type: none"> <li>Tavaline või kerge määrumine</li> <li>Õrnad lauanõud ja klaas</li> </ul>    | <ul style="list-style-type: none"> <li>Pesu 45 °C</li> <li>Loputused</li> <li>Kuivatamine</li> </ul>                                    | <ul style="list-style-type: none"> <li>XtraDry</li> </ul>                    |

<sup>1)</sup> Selle programmiga kasutate te tavalise määrumisastmega lauanõude ja söögiriistade pesemiseks vett ja energiat kõige efektiivsemalt. (See on standardprogramm testimisasutustele.)

<sup>2)</sup> Seade tunneb ära korvides olevate esemete määrumisastme ja koguse. Vee temperatuuri ja kogust, energiatarvet ja programmi kestust reguleeritakse automaatselt.

<sup>3)</sup> See programm sobib äsja kasutatud nõude pesemiseks. Seda kasutades saate head pesutulemused lühikese ajaga.

## 5.1 Tarbimisväärtused

| Programm 1)   | Vesi (l) | Energia (kWh) | Kestus (min) |
|---|----------|---------------|--------------|
| <b>ECO</b>  | 9.9      | 0.832         | 240          |
| <b>AUTO</b>   | 7 - 12   | 0.7 - 1.5     | 45 - 160     |
|  | 13 - 15  | 1.4 - 1.6     | 140 - 160    |
| <b>30MIN</b>  | 9        | 0.8           | 30           |
|  | 13 - 14  | 0.9 - 1.1     | 70 - 85      |

1) Veesurve ja -temperatuur, elektripinge kõikumine, erinevad valikud ja nõude kogus võivad tarbimisväärtusi mõjutada.

## 5.2 Teave testimisasutustele

Kogu vajaliku teabe saamiseks testimise kohta saatke meilisõnum aadressile:

[info.test@dishwasher-production.com](mailto:info.test@dishwasher-production.com)

Pange kirja tootenumber (PNC), mis asub andmeplaadil.

## 6. SEADED

### 6.1 Programmi valiku režiim ja kasutajarežiim

Kui seade on programmi valimise režiimis, saab valida sobiva programmi ja sisestada kasutajarežiimi.

**Kasutajarežiimis saab muuta järgmisi seadeid:**

- Veepehmedaja taset vastavalt vee karedusele.
- Tühja loputusvahendi jaoturimärkuande sisse- või väljalülitamist.
- Funktsiooni AirDry sisse- ja väljalülitamist.

**Need seaded salvestatakse seniks, kuni te neid uuesti muudate.**

### Programmi valimise režiimi valimine

Seade on programmi valimise režiimis, kui programmiindikaator **ECO** vilgub ja ekraanil kuvatakse programmi kestus.

Kui te seadme sisse lülitate, on see tavaliselt programmi valimise režiimis. Kui see nii aga pole, saate programmi valimise režiimi sisse lülitada järgmiselt:

Vajutage ja hoidke samaaegselt **Delay** ja **Option**, kuni seade jõuab programmi valimise režiimi.

### 6.2 Veepehmedaja

Veepehmedaja eemaldab vees olevad mineraalid, mis halvendavad nii pesutulemust kui ka seadet ennast.

Mida kõrgem on mineraalide tase, seda karedam on vesi. Vee karedust mõõdetakse vastavate skaaladega.

Veepehmedajat tuleks reguleerida vastavalt teie piirkonna vee karedusele. Teavet oma piirkonna vee kareduse kohta saate kohalikul vee-ettevõttelt. Heade pesutulemuste saamiseks tuleb kindlasti valida õige veepehmedaja tase.



Vee karedus

| Saksa kraadid (°dH) | Prantsuse kraadid (°fH) | mmol/l    | Clarke'i kraadid | Veepehmentaja tase |
|---------------------|-------------------------|-----------|------------------|--------------------|
| 47 - 50             | 84 - 90                 | 8.4 - 9.0 | 58 - 63          | 10                 |
| 43 - 46             | 76 - 83                 | 7.6 - 8.3 | 53 - 57          | 9                  |
| 37 - 42             | 65 - 75                 | 6.5 - 7.5 | 46 - 52          | 8                  |
| 29 - 36             | 51 - 64                 | 5.1 - 6.4 | 36 - 45          | 7                  |
| 23 - 28             | 40 - 50                 | 4.0 - 5.0 | 28 - 35          | 6                  |
| 19 - 22             | 33 - 39                 | 3.3 - 3.9 | 23 - 27          | 5 1)               |
| 15 - 18             | 26 - 32                 | 2.6 - 3.2 | 18 - 22          | 4                  |
| 11 - 14             | 19 - 25                 | 1.9 - 2.5 | 13 - 17          | 3                  |
| 4 - 10              | 7 - 18                  | 0.7 - 1.8 | 5 - 12           | 2                  |
| <4                  | <7                      | <0.7      | < 5              | 1 2)               |

1) Tehaseseade.

2) Selle taseme puhul ärge soola kasutage.



**Kui kasutate tavalist pesuainet või multitablette (soolaga või ilma), valige selline vee kareduse tase, mis hoiab soola lisamise indikaatori sisselülitatuna.**



Soola sisaldavad multitabletid ei ole kareda vee pehendamiseks piisavalt tõhusad.

## Veepehmentaja taseme valimine

Seade peab olema programmi valimise režiimis.

1. Kasutajarežiimi sisestamiseks vajutage ja hoidke korraga **Delay** ja **Option**, kuni indikaatorid **ECO**, **AUTO** ja  hakkavad vilkuma ja ekraan läheb pimedaks.
2. Vajutage **Program**.
  - Indikaatorid **AUTO** ja  kustuvad.
  - Indikaator **ECO** jätkab vilkumist.
  - Ekraanil kuvatakse olemasolev seade: nt  = tase 5.

3. Seade muutmiseks vajutage korduvalt **Program**-nuppu.
4. Seade kinnitamiseks vajutage sisse/ välja-nuppu.

## 6.3 Loputusvahendi jaotur

Loputusvahend võimaldab nõusid kuivatada ilma triipude ja plekkideta.

Loputusvahendit eraldatakse automaatselt kuuma loputusfaasi ajal.

### Loputusvahendi puudumise märguanne

Loputusvahend võimaldab nõusid kuivatada ilma triipude ja plekkideta.







Loputusvahendit eraldatakse automaatselt kuuma loputusfaasi ajal.

Kui loputusvahendi mahuti on tühi, lülitub loputusvahendi indikaator sisse, andes märku täitmise vajadusest. Kui te kasutate loputusainet sisaldavaid multitablette ja olete kuivatustulemustega rahul, võite te selle märguande välja lülitada. Parimate kuivatustulemuste tagamiseks on siiski soovitatav alati kasutada loputusvahendit.

Kui te kasutate tavapärasest pesuainet või loputusvahendit mitte sisaldavaid multitablette, lülitage loputusvahendi täitmise märguanne sisse, et see oleks pidevalt saadaval.

## Tühja loputusvahendi jaoturi märguande väljalülitamine

Seade peab olema programmi valimise režiimis.

1. Kasutajarežiimi sisestamiseks vajutage ja hoidke korraga **Delay** ja **Option**, kuni indikaatorid **ECO**, **AUTO** ja  hakkavad vilkuma ja ekraan läheb pimedaks.
2. Vajutage **Start**.
  - Indikaatorid **ECO** ja  kustuvad.
  - Indikaator **AUTO** jätkab vilkumist.
  - Ekraanil kuvatakse kehtiv seade.
    -   = tühja loputusvahendi jaoturi märguanne on sisse lülitatud.
    -   = tühja loputusvahendi jaoturi märguanne on välja lülitatud.
3. Seade muutmiseks vajutage **Start**.
4. Seade kinnitamiseks vajutage sisse/ välja-nuppu.

## 6.4 AirDry

AirDry paremad kuivatustulemused väiksema energiatarbimisega.

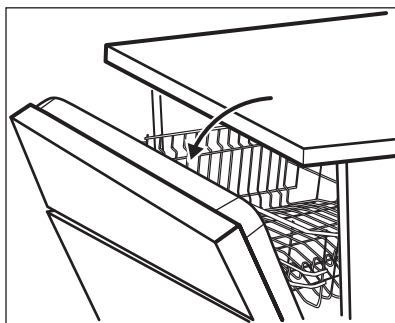

 Kuivatustsükli ajal avaneb seadme uks. Ust hoitakse praakil.



### ETTEVAATUST!

Pärast ukse automaatset avanemist ärge üritage seda esimese 2 minuti jooksul sulgeda. See võib seadet kahjustada.







AirDry lülitatakse sisse automaatselt kõigi programmidega, välja arvatud  **PLATE**

ja **WARMER** (kui see on olemas).

Paremate kuivatustulemuste saamiseks valige XtraDry või lülitage AirDry sisse.

## Funktsiooni AirDry väljalülitamine

Seade peab olema programmi valimise režiimis.

1. Kasutajarežiimi sisestamiseks vajutage ja hoidke korraga **Delay** ja **Option**, kuni indikaatorid **ECO**, **AUTO** ja  hakkavad vilkuma ja ekraan läheb pimedaks.
2. Vajutage **Delay**.
  - Indikaatorid **ECO** ja **AUTO** kustuvad.
  - Indikaator  jätkab vilkumist.
  - Ekraanil kuvatakse olemasolev seade:   = AirDry sisse lülitatud.
3. Seade muutmiseks vajutage **Delay**:   = AirDry välja lülitatud.
4. Seade kinnitamiseks vajutage sisse/ välja-nuppu.

## 7. VALIKUD

**i** Sobivad valikud tuleb sisse lülitada iga kord, kui te programmi käivitete. Programmi töösoleku ajal valikuid sisse ega välja lülitada ei saa.

**i** Kõik valikud omavahel ei sobi. Kui olete sisse lülitanud omavahel sobimatud valikud, lülitab seade automaatselt neist ühe või rohkem välja. Põlema jäävad ainult sisselülitatud valikute indikaatorid.

### 7.1 XtraDry

Lülitage see valik sisse, kui soovite kuivatustulemusi parandada. Selle valiku kasutamine võib mõjutada mõne programmi kestust, veetarvet ja viimase loputuse temperatuuri.

Funktsioon XtraDry on püsivalik kõigi programmide puhul, välja arvatud **ECO**, ning seda pole tarvis iga kord eraldi valida.

Muude programmide puhul on valik XtraDry püsiv ja seda kasutatakse automaatselt ka järgmistes tsüklites. Seda seadistust saab alati muuta.

Funktsiooni XtraDry sisselülitamine lülitab välja funktsiooni TimeSaver ja vastupidi.

### XtraDry sisselülitamine

Vajutage **Option**, kuni süttib -indikaator.

Kui valik programmiga ei sobi, ei sütti ka vastav indikaator (või vilgub kiiresti paar sekundit ja kustub siis).

Ekraan näitab programmi uuendatud kestust.

### 7.2 TimeSaver

See valik tõstab veesurvet ja -temperatuuri. Pesu- ja kuivatusfaasid on lühemad.

Programmi kogukestus väheneb ligikaudu 50%.

Pesutulemus on sama mis tavalise programmi kestuse puhulgi. Kuivatustulemused võivad olla kehvemad.

### TimeSaver sisselülitamine

Vajutage **Option**, kuni süttib -indikaator.

Kui valik programmiga ei sobi, ei sütti ka vastav indikaator (või vilgub kiiresti paar sekundit ja kustub siis).

Ekraan näitab programmi uuendatud kestust.

## 8. ENNE ESIMEST KASUTAMIST

- 1. Kontrollige, kas veepuhendaja on reguleeritud vastavalt teie piirkonna vee karedusele. Kui mitte, reguleerige veepuhendaja taset.**
2. Täitke soolamahuti.
3. Täitke loputusvahendi jaotur.
4. Keerake veekraan lahti.
5. Käivitage programm, et eemaldada kõik seadmes leiduda võivad tootmisjääd. Ärge kasutage pesuainet ega pange midagi korvidesse.

Programmi käivitamisel kulub seadmel veepuhendajas sisalduva vaigu aktiveerimiseks kuni 5 minutit. Võib jääda mulje, et seade ei tööta. Pesutsüklitel käivitus alles pärast selle toimingul lõppemist. Toimingut korratakse perioodiliselt.

## 8.1 Soolamahuti



### ETTEVAATUST!

Kasutage ainult nõudepesumasinate jaoks mõeldud soola.

Soola kasutatakse veepehmedaja vaigu aktiveerimiseks ja igapäevases kasutuses heade pesutulemuste tagamiseks.

### Soolamahuti täitmine

1. Keerake soolamahuti korki vastupäeva ja võtke see välja.
2. Valage soolamahutisse 1 liiter vett (ainult esimesel korral).
3. Täitke soolamahuti nõudepesumasina soolaga.

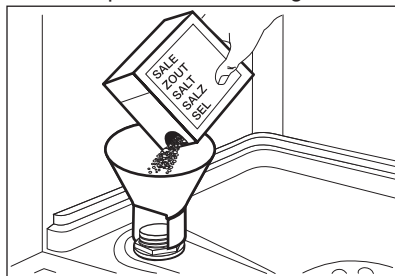

4. Eemaldage sool soolamahuti avause ümbert.

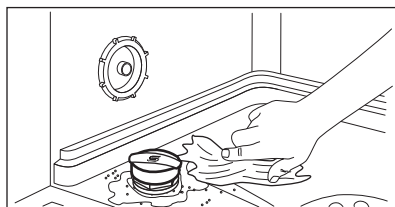

5. Soolamahuti sulgemiseks keerake soolamahuti korki päripäeva.



### ETTEVAATUST!

Vesi ja sool võivad soolamahutist täitmise ajal välja tulla. Rooste ärahoidmiseks käivitage programm kohe pärast soolamahuti täitmist.

## 8.2 Loputusvahendi jaoturi sisselülitamine

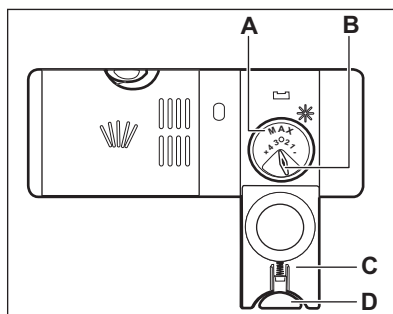
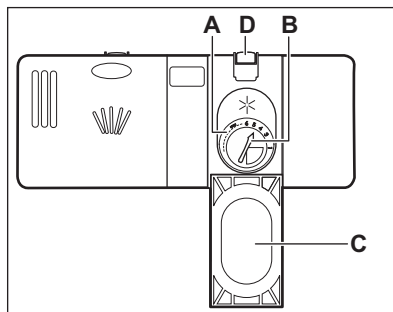

### ETTEVAATUST!

Kasutage vaid nõudepesumasina jaoks mõeldud loputusvahendit.

1. Vajutage avamisnuppu (D), et avada kaas (C).
2. Kallake loputusvahend jaoturisse (A), kuni vedelik jõuab tasemeni "max".
3. Eemaldage mahaläinud loputusvahend imava lapiga, et ei tekiks liiga palju vahtu.
4. Sulgege kaas. Veenduge, et vabastusnupp lukustub asendisse.



Aine eraldumiskogust määravad valikunuppu (B) saate keerata asendite 1 (väikseim kogus) ja 4 või 6 (suurim kogus) vahel.

## 9. IGAPÄEVANE KASUTAMINE

1. Keerake veekraan lahti.

2. Vajutage sisse/välja-nuppu, et seade käivitada.

Veenduge, et seade on programmi valimise režiimis.

- Kui soolaindikaator põleb, täitke soolamahuti.
  - Kui loputusvahendi indikaator põleb, täitke loputusvahendi jaotur.
3. Pange nõud korvidesse.
  4. Lisage pesuaine.
  5. Määrake ja käivitage nõude tüübile ja määrdumisastmele vastav programm.

## 9.1 Pesuaine kasutamine

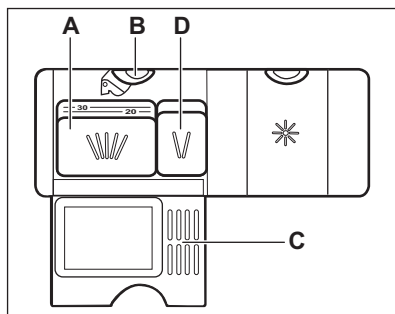
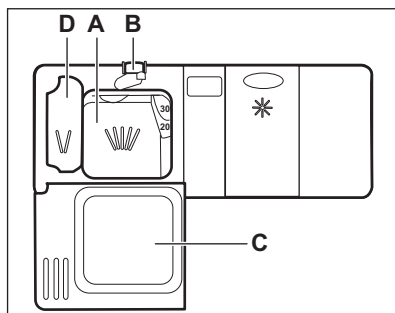

### ETTEVAATUST!

Kasutage ainult nõudepesumasinate jaoks mõeldud pesuainet.

1. Vajutage vabastusnuppu (B), et avada kaas (C).
2. Pange pesuaine (pulber või tabletid) lahtrisse (A).
3. Kui programmil on eelpesutsüklitel, pange väike kogus pesuainet ka lahtrisse (D).

4. Sulgege kaas. Veenduge, et vabastusnupp lukustub asendisse.

## 9.2 Programmi valimine ja käivitamine

### Funktsioon Auto Off

See funktsioon võimaldab vähendada energiatarbimist, lülitades mittetöötava seadme automaatselt välja.

Funktsioon käivitub:

- 5 minutit pärast pesuprogrammi lõppu.
- Kui 5 minuti jooksul ei ole programm käivitanud.

### Programmi käivitamine

1. Vajutage sisse/välja-nuppu, et seade käivitada. Veenduge, et seade on programmi valimise režiimis ja uks on lukustatud.
2. Vajutage korduvalt nuppu **Program**, kuni sobiva programmi indikaator süttib.

Ekraanil kuvatakse programmi kestus.

3. Valige saadaolevad funktsioonid.
4. Vajutage **Start**, et programm käivitada.
  - Süttib käimasoleva faasi indikaator.
  - Programmi kestuse näit hakkab vähenema 1-minutiliste sammudega.

### Programmi käivitamine viitkäivitusega

1. Valige programm.
2. Vajutage järjest **Delay**-nuppu, kuni ekraanil kuvatakse soovitud viitkäivituse aeg (1 kuni 24 tundi).
3. Vajutage **Start**, et käivitada pöördloendus.
  - Viitkäivituse indikaator süttib, kinnitades pöördloenduse algust.
  - Pöördloenduse ajanäit hakkab vähenema 1-tunniste sammudena. Viimase tunni jooksul toimub pöördloendus ühe minuti kaupa.

Kui pöördloendus on lõppenud, käivitub programm ja pesufaasi indikaator süttib. Viitkäivituse indikaator kustub.

## Ukse avamine seadme töö ajal

Kui avate ukse programmi töösoleku ajal, peatub seadme töö. See võib suurendada energiatarbimist ja pikendada programmi kestust. Kui panete ukse uuesti kinni, jätkub seadme töö kohast, kus see katkes.



Kui kuivatusfaasi ajal avatakse uks kauemaks kui 30 sekundit, lülitub käimasolev programm välja. Seda ei juhtu juhul, kui uks avaneb funktsiooniga AirDry.



Pärast ukse automaatset avanemist funktsiooniga AirDry ärge üritage seda esimese 2 minuti jooksul sulgeda, sest see võib seadet kahjustada. Kui uks jääb pärast seda suletuks veel 3 minutiks, lõpeb olemasolev programm.

## Viitkäivituse tühistamine pöördloenduse ajal

Viitkäivituse tühistamisel tuleb programm ja valikud uuesti valida.

Vajutage korraga **Delay** ja **Option**, kuni seade jõuab programmi valimise režiimi.

## Programmi tühistamine

Vajutage ja hoidke samaaegselt **Delay** ja **Option**, kuni seade jõuab programmi valimise režiimi.

Enne uue programmi käivitamist veenduge, et pesuaine jaoturis on pesuainet.

## Programmi lõpp

Kõik nupud on passiivsed (välja arvatud sisse/välja-nupp).

1. Vajutage sisse/välja-nuppu või oodake, kuni funktsioon Auto Off seadme automaatselt välja lülitab. Kui avate ukse enne funktsiooni Auto Off sisselülitamist, lülitub seade automaatselt välja.
2. Sulgege veekraan.

# 10. VIHJEID JA NÄPUNÄITEID

## 10.1 Üldteave

Järgmisi näpunäiteid järgides saavutate igapäevasel kasutamisel parimad pesu- ja kuivatustulemused ning aitate säästa keskkonda.

- Enne masinasse panekut eemaldage nõudelt suurem mustus.
- Ärge loputage nõusid eelnevalt käsitsi. Vajadusel kasutage eelpesuprogrammi (kui see on olemas) või valige mõni eelpesuga programm.
- Kasutage alati ära kogu korvide ruum.
- Seadme täitmisel veenduge, et kõik nõud oleks paigutatud selliselt, et pihustikonsoolidest eralduv vesi pääseks neile juurde ja saaks neid pesta. Kontrollige, et nõud ei puutu üksteise vastu ega ole üksteise peal.

- Pesemisel võib kasutada eraldi nõudepesumasina-pesuainet, loputusvahendit ja -soola, või ka multitablette (nt "3in1", "4in1", "All in 1"). Järgige pakendil olevaid juhiseid.
- Valige nõude tüübile ja määrumisastmele vastav programm. Programmiga ECO kasutate te tavalise määrumisastmega lauanõude ja söögiriistade pesemiseks vett ja energiat kõige efektiivsemalt.

## 10.2 Soola, loputusvahendi ja pesuaine kasutamine

- Kasutage ainult nõudepesumasina jaoks mõeldud soola, loputusvahendit ja pesuainet. Teised tooted võivad seadet kahjustada.
- Piirkondades, kus vesi on kare või väga kare, on parima pesu- ja

- kuivatustulemuse saamiseks soovitatav kasutada eraldi nii tavalist pesuainet (lisaaineteta pulbrit, geeli või tablette), loputusvahendit kui ka soola.
- Puhastage seadet vähemalt kord kuus spetsiaalselt selleks otstarbeks mõeldud puhastusvahendiga.
  - Lühikeste programmidega ei jõua pesuainetabletid täielikult lahustuda. Et nõudele ei jääks pesuainejääke, soovivatatakse pesuainetablette kasutada ainult pikkade programmidega.
  - Ärge kasutage pesuainet rohkem, kui ette nähtud. Vt pesuaine pakendil olevaid juhiseid.

### 10.3 Kuidas lõpetada multitablettide kasutamine

Enne pesuaine, soola ja loputusvahendi eraldi kasutamist tehke järgmist.

1. Valige kõrgeim veepehmedaja tase.
2. Veenduge, et soolamahuti ja loputusvahendi jaotur on täis.
3. Käivitage lühim loputusfaasiga programm. Ärge kasutage pesuainet ega pange midagi korvidesse.
4. Kui pesuprogramm on lõppenud, kohandage veepehmedaja vastavalt oma piirkonna vee karedusele.
5. Reguleerige eraldatava loputusvahendi kogust.
6. Lülitage sisse loputusvahendi puudumise märguanne.

### 10.4 Korvide täitmine

- Kasutage seadet ainult nõudepesumasinakindlate nõude pesemiseks.
- Ärge pange seadmesse puust, sarvest, alumiiniumist, tinast ega vasest esemeid.
- Ärge pange seadmesse vett imavaid esemeid (käsnu või lappe).

- Eemaldage nõudelt toidujäägid.
- Enne pesemist leotage kõrbenud kohad nõude küljest lahti.
- Asetage õõnsad esemed (tassid, klaasid ja pannid) masinasse avausega allapoole.
- Veenduge, et söögiriistad ja lauanõud üksteise küljes kinni ei oleks. Pange lusikad teiste söögiriistade juurde.
- Veenduge, et klaasid ei puutuks omavahel kokku.
- Pange väikesed esemed söögiriistade korvi.
- Pange kerged esemed ülemisse korvi. Veenduge, et esemed liikuma ei pääseks.
- Enne programmi käivitamist veenduge, et pihusti tiivik saab vabalt liikuda.

### 10.5 Enne programmi käivitamist

Veenduge järgmises:

- Filtrid on puhtad ja õigesti paigaldatud.
- Soolamahuti kork on kindlalt kinni.
- Pihustuskonsoolid ei ole ummistunud.
- Nõudepesusool ja loputusvahend on mahutites (juhul, kui te ei kasuta multitablette).
- Esemete paigutus korvides on õige.
- Valitud programm sobib pestavate esemete tüübi ja määrdumisastmega.
- Kasutatav pesuainekogus on õige.

### 10.6 Korvide tühjendamine

1. Enne seadmest väljavõtmist laske nõudel jahtuda. Tulised nõud purunevad kergesti.
2. Võtke kõigepealt välja esemed alumisest korvist, seejärel ülemisest.



Programmi lõpus võib seadme külgedel ja uksele olla veel vett.

## 11. PUHASTUS JA HOOLDUS



### HOIATUS!

Enne hooldust lülitage seade välja ja eemaldage toitepistik pistikupesast.



Mustad filtrid ja ummistunud pihustikonsoolid põhjustavad halvemaid pesemistulemusi. Kontrollige nende seisukorda regulaarselt; vajadusel puhastage.

## 11.1 Filtrite puhastamine

Filtrisüsteem koosneb kolmest osast.

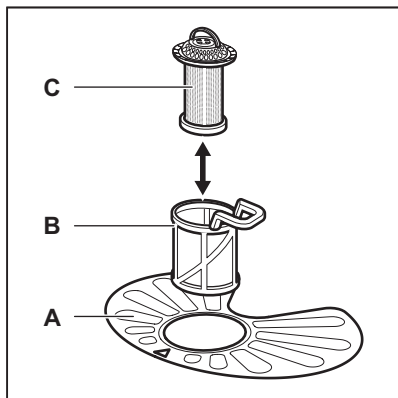

1. Pöörake filtrit (**B**) vastupäeva ja võtke välja.

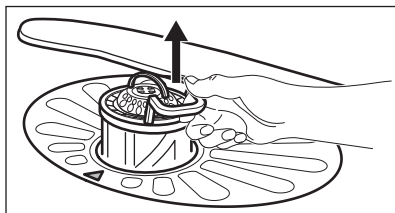
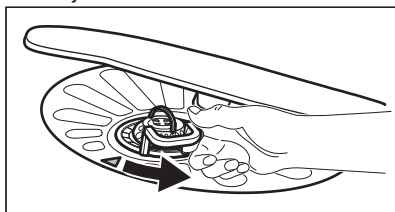

2. Eemaldage filter (**C**) filtrist (**B**).
3. Eemaldage lame filter (**A**).

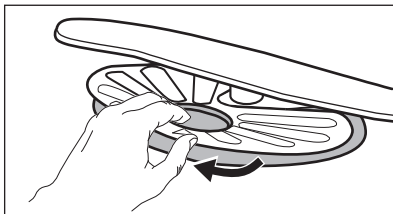

4. Peske filtrid puhtaks.

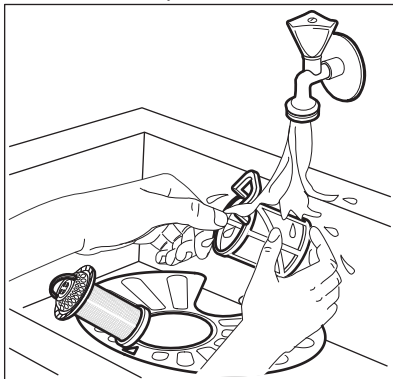

5. Veenduge, ega settevanni äärte ümber pole kogunenud toidujäämeid või mustust.
6. Asetage lame filter (**A**) tagasi. Veenduge, et see paikneb õigesti kahe juhiku all.

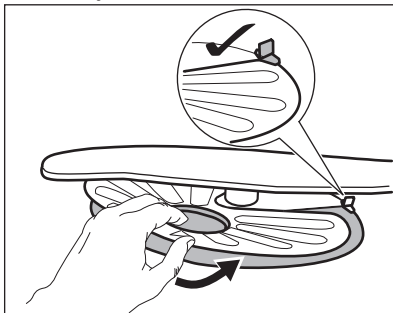

7. Pange uuesti kokku filtrid (**B**) ja (**C**).
8. Pange tagasi filter (**B**) lameda filtri sees (**A**). Keerake päripäeva, kuni see kohale lukustub.



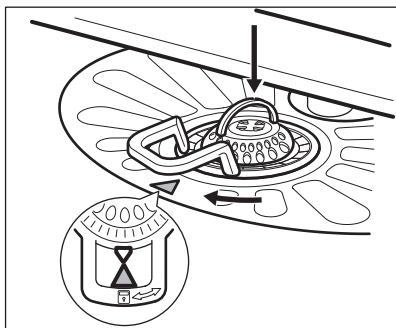

### ETTEVAATUST!

Filtri ebaõige asend võib põhjustada keeva pesutulemust ja kahjustada seadet.

## 11.2 Pihustikonsoolide puhastamine

Ärge pihustikonsoole eemaldage. Kui pihustikonsoolide avad on ummistunud, eemaldage mustus peenikese teravaotsalise esemega.

## 11.3 Välispinna puhastamine

- Puhastage seadet pehme niiske lapiga.
- Kasutage ainult neutraalseid pesuaineid.
- Ärge kasutage abrasiivseid tooteid, küürimisšvamme ega lahusteid.

## 11.4 Sisemuse puhastamine

- Puhastage seadet, sealhulgas ukse kummist tihendit, pehme niiske lapiga.
- Kui kasutate tihti lühikesi programme, võib sellega kaasneda rasvajääkide ja katlakivi kogunemine seadmesse. Selle ärahoidmiseks on soovitatav vähemalt kaks korda kuus kasutada ka pikki programme.
- Parima jõudluse säilitamiseks on soovitatav igakuiselt kasutada spetsiaalset nõudepesumasinale mõeldud puhastusvahendit. Lugege tähelepanelikult tootepakendil olevat juhendit.

# 12. VEAOTSING

Seade ei käivitu või seiskub töö käigus. Enne hoolduskeskuse poole pöördumist proovige probleem alltoodud tabeli abil ise lahendada.



### HOIATUS!

Ebaõiged parandustööd võivad seadme kasutajale kaasa tuua tõsise ohu. Parandustöid tohib teha ainult kvalifitseeritud töötaja.

**Mõne probleemi puhul kuvatakse ekraanil veakoodid.**

**Enamiku probleemide lahendamiseks pole teeninduskeskuse poole pöörduda tarvis.**

| Probleem ja veakood  | Võimalik põhjus ja lahendus  |
|----------------------|--|
| Seade ei käivitu.    | <ul style="list-style-type: none"> <li>• Veenduge, et pistik on pistikupesasse ühendatud.</li> <li>• Veenduge, et kaitsmekapis ei ole kaitse läbi läinud.</li> </ul>   |
| Programm ei käivitu. | <ul style="list-style-type: none"> <li>• Veenduge, et seadme uks on suletud.</li> <li>• Vajutage <b>Start</b>.</li> <li>• Kui olete valinud viitkäivituse, siis tühistage see või oodake pöördloenduse lõppemiseni.</li> <li>• Seade on alustanud veepuhastamises oleva vaigu aktiiveerimist. Selle toimingu kestus on umbes 5 minutit.</li> </ul> |

| Probleem ja veakood   | Võimalik põhjus ja lahendus  |
|---|--|
| Seade ei täitu veega.<br>Ekraanil kuvatakse <i>10</i> .                                 | <ul style="list-style-type: none"> <li>• Veenduge, et veekraan on lahti.</li> <li>• Veenduge, et veevarustuse surve ei ole liiga väike. Selle teabe saamiseks pöörduge kohaliku vee-ettevõtte poole.</li> <li>• Veenduge, et veekraan ei ole ummistunud.</li> <li>• Veenduge, et sisselaskevooliku filter ei ole ummistunud.</li> <li>• Veenduge, et sisselaskevoolik ei oleks muljutud ega väänatud.</li> </ul> |
| Seade ei tühjene veest.<br>Ekraanil kuvatakse <i>20</i> .                               | <ul style="list-style-type: none"> <li>• Veenduge, et valamü äravool ei ole ummistunud.</li> <li>• Veenduge, et tühjendusvooliku filter ei ole ummistunud.</li> <li>• Veenduge, et sisemine filtrisüsteem ei ole ummistunud.</li> <li>• Veenduge, et tühjendusvoolik ei ole muljutud ega väänatud.</li> </ul>  |
| Üleujutusvastane seade töötab.<br>Ekraanil kuvatakse <i>30</i> .                        | <ul style="list-style-type: none"> <li>• Sulgege veekraan ja pöörduge hoolduskeskuse.</li> </ul>   |
| Seade jääb pesemise käigus korduvalt seisma ja hakkab uuesti tööle.                     | <ul style="list-style-type: none"> <li>• Viga ei ole. See tagab parimad pesutulemused ja energia kokkuhoiu.</li> </ul>   |
| Programm kestab liiga kaua.   | <ul style="list-style-type: none"> <li>• Programmi lühendamiseks valige TimeSaver.</li> <li>• Kui olete valinud viitkäivituse, siis tühistage see või oodake pöördloenduse lõppemiseni.</li> </ul>   |
| Ekraanil olev järelejäänud aeg pikeneb ja liigub edasi hüplikult kuni programmi lõpuni. | <ul style="list-style-type: none"> <li>• Tegu ei ole rikkega. Seade töötab õigesti.</li> </ul>   |
| Väike leke seadme uksest.   | <ul style="list-style-type: none"> <li>• Seade on loodist väljas. Reguleerige tugijalgu vastavalt vajadusele (kui see võimalus on olemas).</li> <li>• Seadme uks ei ole paagi suhtes õigesti. Reguleerige tagumisi jalgu (kui see võimalus on olemas).</li> </ul>  |
| Seadme ust on raske sulgeda.  | <ul style="list-style-type: none"> <li>• Seade on loodist väljas. Reguleerige tugijalgu vastavalt vajadusele (kui see võimalus on olemas).</li> <li>• Nõude osad ulatuvad korvidest väljapoole.</li> </ul>   |
| Seadme ust kostab klirinat/kopotusi.  | <ul style="list-style-type: none"> <li>• Nõud ei ole korvidesse paigutatud õigesti. Vaadake korvide täitmise infolehte.</li> <li>• Veenduge, et pihustikonsool saab vabalt pöörelda.</li> </ul>  |
| Seade põhjustab kaitsme väljalülitumise.  | <ul style="list-style-type: none"> <li>• Saadaolevad amprid ei võimalda kõigi kasutatavate seadmete üheaegset kasutamist. Kontrollige saadaolevate amprite mahtu ja lülitage vajadusel mõni kasutatavatest seadmetest välja.</li> <li>• Seadme sisemine elektririke. Võtke ühendust hoolduskeskusega.</li> </ul>   |



Vt jaotisi "**Enne esimest kasutamist**", "**Igapäevane kasutamine**" või "**Vihjeid ja näpunäiteid**", et leida muid võimalikke põhjusi.

ilmneb uuesti, pöörduge hoolduskeskusse.

Tabelis mitte leiduvate veakoodide puhul võtke ühendust hoolduskeskusega.

Kui olete seadme üle vaadanud, lülitage see välja ja siis uuesti sisse. Kui rike

## 12.1 Pesu- ja kuivatustulemused ei ole rahuldavad

| Probleem  | Võimalik põhjus ja lahendus   |
|---|---|
| Kehvad pesutulemused.   | <ul style="list-style-type: none"> <li>Vt "<b>Igapäevane kasutamine</b>", "<b>Vihjeid ja näpunäiteid</b>" ja infolehte korvide täitmise kohta.</li> <li>Kasutage intensiivsemaid pesuprogramme.</li> <li>Puhastage pihustikonsool ja filter. Vt "<b>Hooldus ja puhastamine</b>".</li> </ul>   |
| Kehvad kuivatustulemused.                                     | <ul style="list-style-type: none"> <li>Nõud on jäänud suletud seadmesse liiga kauaks.</li> <li>Loputusvahendit pole kasutatud või on seda lisatud liiga vähe. Seadke loputusvahendi jaotur kõrgemale tasemele.</li> <li>Plastist esemed tuleks rätikuga üle kuivatada.</li> <li>Parimate kuivatustulemuste saamiseks lülitage sisse XtraDry ja valige AirDry.</li> <li>Soovitame alati kasutada loputusvahendit, ka koos multitablettidega.</li> </ul>  |
| Valged jooned ja plekid või sinakas kiht klaasidel ja nõudel. | <ul style="list-style-type: none"> <li>Eraldatava loputusvahendi kogus on liiga suur. Seadke loputusvahendi jaotur madalamale tasemele.</li> <li>Pesuaiine kogus on liiga suur.</li> </ul>  |
| Plekid ja kuivanud veetiljade jäljed nõudel ja klaasidel.     | <ul style="list-style-type: none"> <li>Eraldatava loputusvahendi kogus on liiga väike. Seadke loputusvahendi jaotur kõrgemale tasemele.</li> <li>Põhjuseks võib olla loputusvahendi kvaliteet.</li> </ul>   |
| Nõud on märjad.   | <ul style="list-style-type: none"> <li>Parimate kuivatustulemuste saamiseks lülitage sisse XtraDry ja valige AirDry .</li> <li>Programmil puudub kuivatusfaas või kasutatakse madala temperatuuriga kuivatust.</li> <li>Loputusvahendi jaotur on tühi.</li> <li>Põhjuseks võib olla loputusvahendi kvaliteet.</li> <li>Põhjuseks võib olla pesuaiine multitablettide kvaliteet. Proovige mõnda teist marki või aktiveerige loputusvahendi jaotur ja kasutage loputusvahendit koos multitablettidega.</li> </ul> |
| Seadme sisemus on märg.                                       | <ul style="list-style-type: none"> <li>Tegemist ei ole seadme veaga. Põhjuseks on masina seintele kondenseerunud õhuniiskus.</li> </ul>   |

| Probleem   | Võimalik põhjus ja lahendus  |
|--|--|
| Pesemisel tekib liiga palju vahtu.                   | <ul style="list-style-type: none"> <li>Kasutage ainult nõudepesumasinale mõeldud pesuainet.</li> <li>Loputusvahendi jaotur lekib. Võtke ühendust hoolduskeskusega.</li> </ul>  |
| Söögiriistadel on roostejäljed.                      | <ul style="list-style-type: none"> <li>Pesemiseks kasutatav vesi sisaldab liiga palju soola. Vt jaotist "<b>Veepehmendaja</b>".</li> <li>Hõbedast ja roostevabast terasest söögiriistad on pandud kokku. Ärge pange hõbedast ja roostevabast terasest söögiriistu liiga lähestikku.</li> </ul>   |
| Programmi lõpus on pesuaine-jaoturis pesuainejäägid. | <ul style="list-style-type: none"> <li>Pesutablett on jäänud jaoturisse kinni ja pole seetõttu veega täielikult ära uhtunud.</li> <li>Vesi ei suuda jaoturis olevat pesuainet välja uhtuda. Vaadake, ega pihustikonsool pole blokeeritud või ummistunud.</li> <li>Kontrollige, ega korvides olevad esemed ei takista pesuainejaoturi kaane avanemist.</li> </ul>   |
| Seadmes on lõhnad.                                   | <ul style="list-style-type: none"> <li>Vt "<b>Sisemuse puhastamine</b>".</li> </ul>  |
| Katlakivijäägid nõudel, torul ja ukse siseküljel.    | <ul style="list-style-type: none"> <li>Soola tase on madal, kontrollige soola lisamise indikaatorit.</li> <li>Soolamahuti kork logiseb.</li> <li>Kohalik kraanivesi on kare. Vt jaotist "<b>Veepehmendaja</b>".</li> <li>Kasutage soola ka multitablettidega ja määrake veepehmendaja vastavalt vajadusele. Vt jaotist "<b>Veepehmendaja</b>".</li> <li>Kui vaatamata sellele tekib lubjasetet, kasutage selleks otstarbeks mõeldud puhastusvahendeid.</li> <li>Katsetage teist pesuainet.</li> <li>Pöörduge pesuaine tootja poole.</li> </ul> |
| Tuhmid, värvi muutnud või pragunenud nõud.           | <ul style="list-style-type: none"> <li>Veenduge, et pesete masinas ainult nõudepesumasinakindlaid nõusid.</li> <li>Täitke ja tühjendage korve ettevaatlikult. Vaadake korvide täitmise infolehte.</li> <li>Pange õrnemad esemed ülemisse korvi.</li> </ul>   |



Vt jaotisi "**Enne esimest kasutamist**", "**Igapäevane kasutamine**" või "**Vihjeid ja näpunäiteid**", et leida muid võimalikke põhjusi.

## 13. TEHNILISED ANDMED

|        |                               |                 |
|--------|-------------------------------|-----------------|
| Möödud | Laius / kõrgus / sügavus (mm) | 600 / 850 / 625 |
|--------|-------------------------------|-----------------|

|                              |                                  |                      |
|------------------------------|----------------------------------|----------------------|
| Elektriühendus <sup>1)</sup> | Pinge (V)                        | 200 - 240            |
|                              | Sagedus (Hz)                     | 50 / 60              |
| Veesurve                     | Min. / maks. bar (MPa)           | 0.5 (0.05) / 8 (0.8) |
| Veevarustus                  | Külm või kuum vesi <sup>2)</sup> | maks. 60 °C          |
| Jõudlus                      | Kohalikud seaded                 | 13                   |
| Voolutarve                   | Ooterežiim (W)                   | 5.0                  |
| Voolutarve                   | Väljas-režiim (W)                | 0.10                 |

<sup>1)</sup> Muud andmed leiate andmeplaadilt.

<sup>2)</sup> Kui kuum vesi tuleb alternatiivsest energiaallikast (nt päikesepaneelid, tuuleenergia), kasutage energiakulu vähendamiseks neid kuumaveeallikaid.

## 14. JÄÄTMEKÄITLUS

Sümboliga  tähistatud materjalid võib ringlusse suunata. Selleks viige pakendid vastavatesse konteineritesse. Aidake hoida keskkonda ja inimeste tervist ja suunake elektri- ja elektroonilised jäätmed ringlusse. Ärge visake

sümboliga  tähistatud seadmeid muude majapidamisjäätmete hulka. Viige seade kohalikku ringluspunkti või pöörduge abi saamiseks kohalikku omavalitsusse.

## TABLE DES MATIÈRES

|  |    |
|--|----|
| 1. INFORMATIONS DE SÉCURITÉ.....             | 23 |
| 2. CONSIGNES DE SÉCURITÉ.....                | 24 |
| 3. DESCRIPTION DE L'APPAREIL.....            | 26 |
| 4. BANDEAU DE COMMANDE.....                  | 27 |
| 5. PROGRAMMES.....                           | 28 |
| 6. RÉGLAGES.....                             | 29 |
| 7. OPTIONS.....                              | 32 |
| 8. AVANT LA PREMIÈRE UTILISATION.....        | 33 |
| 9. UTILISATION QUOTIDIENNE.....              | 34 |
| 10. CONSEILS.....                            | 36 |
| 11. ENTRETIEN ET NETTOYAGE.....              | 38 |
| 12. EN CAS D'ANOMALIE DE FONCTIONNEMENT..... | 40 |
| 13. CARACTÉRISTIQUES TECHNIQUES.....         | 44 |

## POUR DES RÉSULTATS PARFAITS

Merci d'avoir choisi ce produit AEG. Nous l'avons conçu pour qu'il vous offre des performances irréprochables pour longtemps, en intégrant des technologies innovantes qui vous simplifient la vie grâce à des caractéristiques que vous ne trouverez pas forcément sur des appareils ordinaires. Veuillez prendre quelques instants pour lire cette notice afin d'utiliser au mieux votre appareil.

Visitez notre site Internet pour :



Obtenir des conseils d'utilisation, des brochures, de l'aide, des informations :  
**[www.aeg.com/webselfservice](http://www.aeg.com/webselfservice)**



Enregistrez votre produit pour obtenir un meilleur service :  
**[www.registreaeg.com](http://www.registreaeg.com)**



Acheter des accessoires, consommables et pièces de rechange d'origine pour votre appareil :  
**[www.aeg.com/shop](http://www.aeg.com/shop)**

## SERVICE APRÈS-VENTE

Utilisez toujours des pièces d'origine.

Avant de contacter le service après-vente, assurez-vous de disposer des informations suivantes : Modèle, PNC, numéro de série.

Vous trouverez ces informations sur la plaque signalétique.

 Avertissement/Consignes de sécurité

 Informations générales et conseils

 Informations en matière de protection de l'environnement

Sous réserve de modifications.

# 1. INFORMATIONS DE SÉCURITÉ

Avant d'installer et d'utiliser cet appareil, lisez soigneusement les instructions fournies. Le fabricant ne pourra être tenu pour responsable des blessures et dégâts résultant d'une mauvaise installation ou utilisation. Conservez toujours les instructions dans un lieu sûr et accessible pour vous y référer ultérieurement.

## 1.1 Sécurité des enfants et des personnes vulnérables

- Cet appareil peut être utilisé par des enfants de plus de 8 ans, ainsi que des personnes dont les capacités physiques, sensorielles et mentales sont réduites ou dont les connaissances et l'expérience sont insuffisantes, à condition d'être surveillés ou d'avoir reçu des instructions concernant l'utilisation sécurisée de l'appareil et de comprendre les risques encourus.
- Ne laissez pas les enfants jouer avec l'appareil.
- Ne laissez pas les détergents à la portée des enfants.
- Tenez les enfants et les animaux éloignés du hublot de l'appareil lorsque celui-ci est ouvert.
- Les enfants ne doivent pas nettoyer ni entreprendre une opération de maintenance sur l'appareil sans surveillance.

## 1.2 Sécurité générale

- Cet appareil est conçu uniquement pour un usage domestique et des situations telles que :
  - bâtiments de ferme, cuisines réservées aux employés dans les magasins, bureaux et autres lieux de travail ;
  - pour une utilisation privée, par les clients, dans des hôtels et autres lieux de séjour.
- Ne modifiez pas les caractéristiques de cet appareil.
- La pression de l'eau en fonctionnement (minimale et maximale) doit se situer entre 0.5 (0.05) / 8 (0.8) bar (MPa)

- Respectez le nombre maximal de 13 couverts.
- Si le câble d'alimentation est endommagé, il doit être remplacé par le fabricant, un service de maintenance agréé ou un technicien qualifié afin d'éviter tout danger.
- Placez les couteaux et les couverts avec des bouts pointus dans le panier à couverts avec les pointes tournées vers le bas ou en position horizontale.
- Ne laissez pas la porte de l'appareil ouverte sans surveillance pour éviter tout risque de chute.
- Avant toute opération d'entretien, éteignez l'appareil et débranchez la fiche de la prise secteur.
- Ne pulvérisez pas d'eau ni de vapeur à haute pression pour nettoyer l'appareil.
- Les orifices d'aération situés à la base (si présents) ne doivent pas être obstrués par de la moquette.
- L'appareil doit être raccordé au circuit d'eau à l'aide des tuyaux neufs fournis. N'utilisez pas de tuyaux provenant d'anciens appareils.

## 2. CONSIGNES DE SÉCURITÉ

### 2.1 Installation

- Retirez l'intégralité de l'emballage.
- N'installez pas et ne branchez pas un appareil endommagé.
- N'installez pas l'appareil ou ne l'utilisez pas dans un endroit où la température ambiante est inférieure à 0 °C.
- Suivez scrupuleusement les instructions d'installation fournies avec l'appareil.

### 2.2 Connexion électrique



#### **AVERTISSEMENT!**

Risque d'incendie ou d'électrocution.

- L'appareil doit être relié à la terre.
- Vérifiez que les données électriques figurant sur la plaque signalétique correspondent à celles de votre réseau. Si ce n'est pas le cas, contactez un électricien.
- Utilisez toujours une prise de courant de sécurité correctement installée.
- N'utilisez pas d'adaptateurs multiprises ni de rallonges.
- Veillez à ne pas endommager la fiche secteur ni le câble d'alimentation. Le remplacement du cordon d'alimentation de l'appareil doit être effectué par notre service après-vente agréé.
- Ne branchez la fiche d'alimentation à la prise de courant qu'à la fin de l'installation. Assurez-vous que la prise de courant est accessible une fois l'appareil installé.
- Ne tirez jamais sur le câble d'alimentation pour débrancher l'appareil. Tirez toujours sur la fiche.
- Cet appareil est conforme aux directives CEE.
- Uniquement pour le R-U et l'Irlande. L'appareil dispose d'une alimentation secteur de 13 A. S'il est nécessaire de changer le fusible de la fiche



électrique, utilisez le fusible : 13 amp  
ASTA (BS 1362).

## 2.3 Raccordement à l'arrivée d'eau

- Veillez à ne pas endommager les tuyaux de circulation d'eau.
- Avant d'installer des tuyaux neufs, des tuyaux n'ayant pas servi depuis longtemps, lorsqu'une réparation a été effectuée ou qu'un nouveau dispositif a été installé (compteurs d'eau, etc.), laissez l'eau s'écouler jusqu'à ce qu'elle soit parfaitement propre et claire.
- Pendant et après la première utilisation de l'appareil, vérifiez qu'aucune fuite n'est visible.
- Le tuyau d'arrivée d'eau comporte une vanne de sécurité et une gaine avec un câble d'alimentation intérieur.

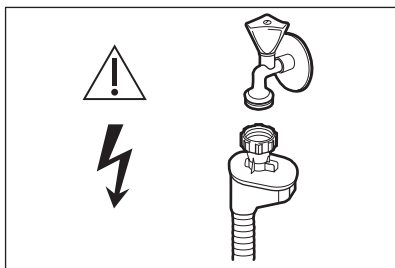

**AVERTISSEMENT!**  
Tension dangereuse.

- Si le tuyau d'arrivée d'eau est endommagé, fermez immédiatement le robinet d'eau et débranchez la fiche de la prise secteur. Contactez le service après-vente pour remplacer le tuyau d'arrivée d'eau.

## 2.4 Utilisation

- Ne montez pas sur la porte ouverte de votre appareil ; ne vous asseyez pas dessus.
- Les produits de lavage pour lave-vaisselle sont dangereux. Suivez les consignes de sécurité figurant sur l'emballage du produit de lavage.
- Ne buvez pas l'eau de l'appareil ; ne jouez pas avec.
- N'enlevez pas la vaisselle de l'appareil avant la fin du programme. Il peut rester du produit de lavage sur la vaisselle.
- De la vapeur chaude peut s'échapper de l'appareil si vous ouvrez la porte pendant le déroulement d'un programme.
- Ne placez pas de produits inflammables ou d'éléments imbibés de produits inflammables à l'intérieur ou à proximité de l'appareil, ni sur celui-ci.

## 2.5 Mise au rebut



**AVERTISSEMENT!**  
Risque de blessure ou d'asphyxie.

- Débranchez l'appareil de l'alimentation électrique.
- Coupez le câble d'alimentation et mettez-le au rebut.
- Retirez le dispositif de verrouillage de la porte pour empêcher les enfants et les animaux de s'enfermer dans l'appareil.

### 3. DESCRIPTION DE L'APPAREIL

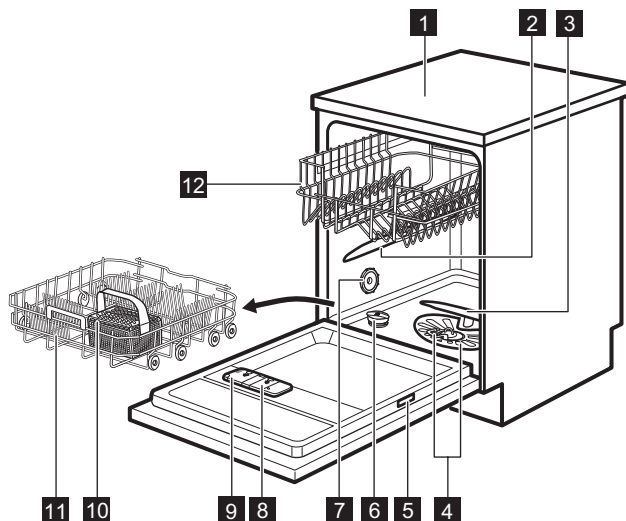

- |   |   |
|---|---|
| <b>1</b> Plan de travail                | <b>8</b> Distributeur de liquide de rinçage |
| <b>2</b> Bras d'aspersion intermédiaire | <b>9</b> Distributeur de produit de lavage  |
| <b>3</b> Bras d'aspersion inférieur     | <b>10</b> Panier à couverts                 |
| <b>4</b> Filtres                        | <b>11</b> Panier du bas                     |
| <b>5</b> Plaque de calibrage            | <b>12</b> Panier du haut                    |
| <b>6</b> Réservoir de sel régénérant    |   |
| <b>7</b> Fente d'aération               |   |

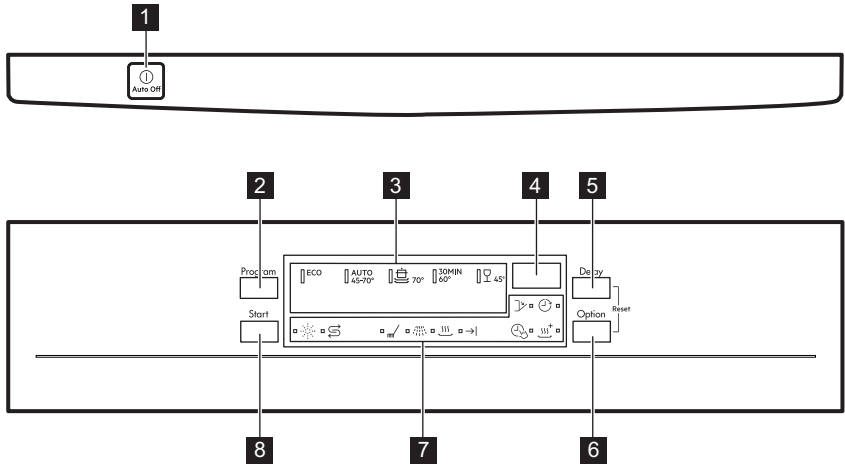

## 4. BANDEAU DE COMMANDE





- |                                |                               |
|--------------------------------|-------------------------------|
| <b>1</b> Touche Marche/Arrêt   | <b>6</b> Touche <b>Option</b> |
| <b>2</b> Touche <b>Program</b> | <b>7</b> Voyants              |
| <b>3</b> Voyants de programme  | <b>8</b> Touche <b>Start</b>  |
| <b>4</b> Affichage             |                               |
| <b>5</b> Touche <b>Delay</b>   |                               |

### 4.1 Voyants

| Indicateur | Description   |
|------------|---|
|            | Phase de lavage. Il s'allume au cours de la phase de lavage.  |
|            | Phase de rinçage. Il s'allume au cours de la phase de rinçage.  |
|            | Phase de séchage. Il s'allume au cours de la phase de séchage.  |
|            | Voyant de fin.  |
|            | Voyant TimeSaver.   |
|            | Voyant XtraDry.   |
|            | Voyant du réservoir de liquide de rinçage. Ce voyant est toujours éteint pendant le déroulement du programme. |
|            | Voyant du réservoir de sel régénérant. Ce voyant est toujours éteint pendant le déroulement du programme.     |

| Indicateur  | Description  |
|---|--|
|  | Voyant Delay.  |
|  | Voyant de porte. Il s'allume lorsque la porte de l'appareil est ouverte ou mal fermée. |

## 5. PROGRAMMES



| Programme   | Degré de salissure<br>Type de vaisselle   | Phases du programme   | Options  |
|---|---|---|--|
| <b>ECO</b> <sup>1)</sup>  | <ul style="list-style-type: none"> <li>• Normalement sale</li> <li>• Vaisselle et couverts</li> </ul>                     | <ul style="list-style-type: none"> <li>• Prélavage</li> <li>• Lavage à 50 °C</li> <li>• Rinçages</li> <li>• Séchage</li> </ul>          | <ul style="list-style-type: none"> <li>• TimeSaver</li> <li>• XtraDry</li> </ul> |
| <b>AUTO</b> <sup>2)</sup>   | <ul style="list-style-type: none"> <li>• Tous</li> <li>• Vaisselle, couverts, plats et casseroles</li> </ul>              | <ul style="list-style-type: none"> <li>• Prélavage</li> <li>• Lavage de 45 °C à 70 °C</li> <li>• Rinçages</li> <li>• Séchage</li> </ul> | <ul style="list-style-type: none"> <li>• XtraDry</li> </ul>                      |
|  | <ul style="list-style-type: none"> <li>• Très sale</li> <li>• Vaisselle, couverts, plats et casseroles</li> </ul>         | <ul style="list-style-type: none"> <li>• Prélavage</li> <li>• Lavage à 70 °C</li> <li>• Rinçages</li> <li>• Séchage</li> </ul>          | <ul style="list-style-type: none"> <li>• TimeSaver</li> <li>• XtraDry</li> </ul> |
| <b>30MIN</b> <sup>3)</sup>  | <ul style="list-style-type: none"> <li>• Vaisselle fraîchement salie</li> <li>• Vaisselle et couverts</li> </ul>          | <ul style="list-style-type: none"> <li>• Lavage à 60 °C ou 65 °C</li> <li>• Rinçages</li> </ul>   | <ul style="list-style-type: none"> <li>• XtraDry</li> </ul>                      |
|  | <ul style="list-style-type: none"> <li>• Normalement ou légèrement sale</li> <li>• Vaisselle fragile et verres</li> </ul> | <ul style="list-style-type: none"> <li>• Lavage à 45 °C</li> <li>• Rinçages</li> <li>• Séchage</li> </ul>                               | <ul style="list-style-type: none"> <li>• XtraDry</li> </ul>                      |

<sup>1)</sup> Ce programme vous permet d'optimiser votre consommation d'eau et d'énergie pour la vaisselle et les couverts normalement sales. (Il s'agit du programme standard pour les instituts de tests.)

<sup>2)</sup> L'appareil détecte le degré de salissure et la quantité de vaisselle dans les paniers. Il règle automatiquement la température ainsi que le volume d'eau, la consommation d'énergie et la durée du programme.

<sup>3)</sup> Ce programme permet de laver une charge de vaisselle fraîchement salie. Il offre de bons résultats de lavage en peu de temps.

## 5.1 Valeurs de consommation

| Programme <sup>1)</sup>   | Eau (l) | Consommation électrique (kWh) | Durée (min) |
|---|---------|-------------------------------|-------------|
| <b>ECO</b>  | 9.9     | 0.832                         | 240         |
| <b>AUTO</b>   | 7 - 12  | 0.7 - 1.5                     | 45 - 160    |
|  | 13 - 15 | 1.4 - 1.6                     | 140 - 160   |
| <b>30MIN</b>  | 9       | 0.8                           | 30          |
|  | 13 - 14 | 0.9 - 1.1                     | 70 - 85     |

<sup>1)</sup> Les valeurs de consommation peuvent changer en fonction de la pression et de la température de l'eau, des variations de l'alimentation électrique, de la quantité de vaisselle chargée ainsi que des options sélectionnées.

## 5.2 Informations pour les instituts de test

Pour toute information relative aux performances de test, envoyez un courrier électronique à l'adresse :

[info.test@dishwasher-production.com](mailto:info.test@dishwasher-production.com)

Notez le numéro du produit (PNC) indiqué sur la plaque signalétique.

# 6. RÉGLAGES

## 6.1 Mode Programmation et mode Utilisateur

Lorsque l'appareil est en mode Programmation, il est possible de sélectionner un programme et d'entrer en mode Utilisateur.

**En mode utilisateur, vous pouvez modifier :**

- Le niveau de l'adoucisseur d'eau en fonction de la dureté de l'eau.
- L'activation ou la désactivation de la notification du distributeur de liquide de rinçage vide.
- L'activation ou la désactivation de l'option AirDry.

**Ces réglages seront sauvegardés jusqu'à ce que vous les changiez à nouveau.**

## Comment régler le mode Programmation

L'appareil est en mode Programmation lorsque le voyant de programme **ECO** clignote et que la durée du programme s'affiche.

Lorsque vous allumez l'appareil, il est généralement en mode Programmation. Cependant, si ce n'est pas le cas, vous pouvez régler le mode Programmation de la façon suivante :

Maintenez les touches **Delay** et **Option** enfoncées simultanément jusqu'à ce que l'appareil se mette en mode Programmation.

## 6.2 Adoucisseur d'eau

L'adoucisseur d'eau élimine les minéraux de l'arrivée d'eau qui pourraient avoir un impact négatif sur les résultats de lavage et sur l'appareil.

Plus la teneur en minéraux est élevée, plus l'eau est dure. La dureté de l'eau est mesurée en échelles d'équivalence.

L'adoucisseur doit être réglé en fonction du degré de dureté de l'eau de votre région. Votre compagnie des eaux peut

vous indiquer la dureté de l'eau dans votre région. Il est important de régler l'adoucisseur d'eau sur un niveau adéquat pour vous garantir de bons résultats de lavage.

#### Dureté eau

| Degrés allemands (°dH) | Degrés français (°fH) | mmol/l    | Degrés Clarke | Niveau de l'adoucisseur d'eau |
|------------------------|-----------------------|-----------|---------------|-------------------------------|
| 47 - 50                | 84 - 90               | 8.4 - 9.0 | 58 - 63       | 10                            |
| 43 - 46                | 76 - 83               | 7.6 - 8.3 | 53 - 57       | 9                             |
| 37 - 42                | 65 - 75               | 6.5 - 7.5 | 46 - 52       | 8                             |
| 29 - 36                | 51 - 64               | 5.1 - 6.4 | 36 - 45       | 7                             |
| 23 - 28                | 40 - 50               | 4.0 - 5.0 | 28 - 35       | 6                             |
| 19 - 22                | 33 - 39               | 3.3 - 3.9 | 23 - 27       | 5 1)                          |
| 15 - 18                | 26 - 32               | 2.6 - 3.2 | 18 - 22       | 4                             |
| 11 - 14                | 19 - 25               | 1.9 - 2.5 | 13 - 17       | 3                             |
| 4 - 10                 | 7 - 18                | 0.7 - 1.8 | 5 - 12        | 2                             |
| <4                     | <7                    | <0.7      | < 5           | 1 2)                          |

1) Réglages d'usine.

2) N'utilisez pas de sel à ce niveau.

**Si vous utilisez un détergent standard ou des pastilles tout-en-1 (avec ou sans sel régénérant), réglez le niveau de dureté de l'eau approprié afin d'activer le voyant de remplissage du sel régénérant.**



Les pastilles tout-en-1 contenant du sel régénérant ne sont pas assez efficaces pour adoucir un eau dure.

### Comment régler le niveau de l'adoucisseur d'eau

L'appareil doit être en mode Programmation.

1. Pour entrer en mode utilisateur, maintenez les touches **Delay** et **Option** enfoncées jusqu'à ce que les voyants **ECO**, **AUTO** et  se

mettent à clignoter et que plus rien ne s'affiche.

2. Appuyez sur **Program**.
  - Les voyants **AUTO** et  s'éteignent.
  - Le voyant **ECO** continue à clignoter.
  - L'affichage indique le réglage actuel : Par ex., **5 L** = niveau 5.
3. Appuyez sur la touche **Program** à plusieurs reprises pour modifier le réglage.
4. Appuyez sur la touche Marche/Arrêt pour confirmer le réglage.

### 6.3 Distributeur de liquide de rinçage

Le liquide de rinçage permet de sécher la vaisselle sans laisser de traînées ni de taches.

Le liquide de rinçage est automatiquement ajouté au cours de la phase de rinçage chaud.

## Notification du réservoir de liquide de rinçage vide

Le liquide de rinçage permet à la vaisselle de sécher sans traces ni taches.



Le liquide de rinçage est automatiquement libéré au cours de la phase de rinçage chaud.

Lorsque le réservoir du liquide de rinçage est vide, l'indicateur du liquide de rinçage apparaît pour vous indiquer qu'il doit être rempli. Si vous utilisez des pastilles tout en 1 contenant un agent de rinçage et que vous êtes satisfait des résultats du séchage, vous pouvez désactiver la notification de remplissage du liquide de rinçage. Cependant, pour garantir des performances de séchage optimales, nous vous recommandons de toujours utiliser du liquide de rinçage.

Si vous utilisez un détergent standard ou des pastilles tout en 1 sans agent de rinçage, activez la notification pour que le voyant Remplissage du liquide de rinçage reste actif.

## Comment désactiver la notification du distributeur de liquide de rinçage vide

L'appareil doit être en mode Programmation.

1. Pour entrer en mode utilisateur, maintenez les touches **Delay** et **Option** enfoncées jusqu'à ce que les voyants **ECO**, **AUTO** et  se mettent à clignoter et que plus rien ne s'affiche.
2. Appuyez sur **Start**.
  - Les voyants **ECO** et  s'éteignent.
  - Le voyant **AUTO** continue à clignoter.
  - L'affichage indique le réglage actuel.
    -  **d** = notification du distributeur de liquide de rinçage vide activée.

–  **d** = notification du distributeur de liquide de rinçage vide désactivée.

3. Appuyez sur **Start** pour modifier le réglage.
4. Appuyez sur la touche Marche/Arrêt pour confirmer le réglage.

## 6.4 AirDry

L'option AirDry améliore les résultats de séchage en utilisant moins d'énergie.

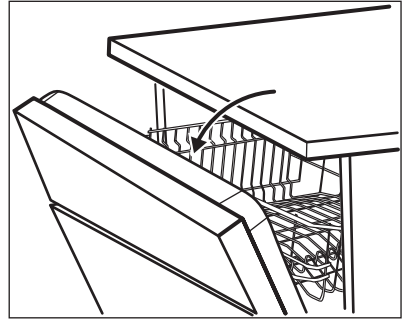

Durant la phase de séchage, un dispositif ouvre la porte de l'appareil. Elle est alors maintenue entrouverte.



### ATTENTION!





Ne tentez pas de refermer la porte de l'appareil dans les 2 minutes suivant son ouverture automatique. Vous risqueriez d'endommager l'appareil.

L'option AirDry est automatiquement activée avec tous les programmes, à l'exception des programmes  et **PLATE WARMER** (si disponibles).

Pour améliorer les performances de séchage, reportez-vous à l'option XtraDry ou activez l'option AirDry.

## Comment désactiver l'option AirDry

L'appareil doit être en mode Programmation.

1. Pour entrer en mode utilisateur, maintenez les touches **Delay** et **Option** enfoncées jusqu'à ce que les voyants **ECO**, **AUTO** et  se mettent à clignoter et que plus rien ne s'affiche.
2. Appuyez sur **Delay**.
  - Les voyants **ECO** et **AUTO** s'éteignent.
  - Le voyant  continue à clignoter.
  - L'affichage indique le réglage actuel :  = AirDry activé.
3. Appuyez sur la touche **Delay** pour modifier le réglage :  = AirDry désactivé.
4. Appuyez sur la touche Marche/Arrêt pour confirmer le réglage.

## 7. OPTIONS

 Vous devez activer les options souhaitées à chaque fois avant de lancer un programme. Vous ne pouvez pas activer ni désactiver d'options pendant le déroulement d'un programme.

 Certaines options ne sont pas compatibles entre elles. Si vous avez choisi des options incompatibles, l'appareil en désactivera automatiquement une ou plusieurs. Seuls les voyants correspondant aux options encore actives resteront allumés.

### 7.1 XtraDry

Activez cette option lorsque vous voulez améliorer les performances de séchage. En utilisant cette option, la durée de certains programmes, la consommation d'eau et la température du dernier rinçage peuvent être affectés.

L'option XtraDry est une option permanente pour tous les programmes, à l'exception du programme **ECO** pour lequel elle doit être sélectionnée à chaque cycle.

Pour les autres programmes, l'option XtraDry est permanente et automatiquement utilisée pour les cycles suivants. Vous pouvez changer la configuration à tout moment.

Activer l'option XtraDry désactive l'option TimeSaver et inversement.

### Comment activer l'option XtraDry

Appuyez sur la touche **Option** jusqu'à ce que le voyant  s'allume.

Si cette option n'est pas compatible avec le programme, le voyant correspondant ne s'allume pas ou clignote rapidement pendant quelques secondes, puis s'éteint.

L'affichage indique la durée du programme réactualisée.

### 7.2 TimeSaver

Cette option augmente la pression et la température de l'eau. Les phases de lavage et de séchage sont réduites.

La durée totale du programme diminue d'environ 50 %.

Les résultats de lavage seront les mêmes qu'avec la durée normale du programme. Les résultats de séchage peuvent être moins satisfaisants.

### Comment l'activer TimeSaver

Appuyez sur **Option** jusqu'à ce que le voyant  s'allume.

Si cette option n'est pas compatible avec le programme, le voyant correspondant ne s'allume pas ou bien clignote rapidement pendant quelques secondes puis s'éteint.

L'écran affiche la nouvelle durée du programme.



## 8. AVANT LA PREMIÈRE UTILISATION

1. Assurez-vous que le réglage actuel de l'adoucisseur d'eau est compatible avec la dureté de l'arrivée d'eau. Si ce n'est pas le cas, réglez le niveau de l'adoucisseur d'eau.
2. Remplissez le réservoir de sel régénérant.
3. Remplissez le distributeur de liquide de rinçage.
4. Ouvrez le robinet d'eau.
5. Lancez un programme pour éliminer tous les résidus qui peuvent toujours se trouver à l'intérieur de l'appareil. N'utilisez pas de produit de lavage et ne chargez pas les paniers.

Lorsque vous démarrez un programme, l'appareil peut prendre 5 minutes pour recharger la résine dans l'adoucisseur d'eau. Pendant ce temps, l'appareil semble ne pas fonctionner. La phase de lavage ne démarre qu'une fois cette procédure achevée. La procédure sera répétée régulièrement.

### 8.1 Réservoir de sel régénérant



#### ATTENTION!

Utilisez uniquement du sel régénérant conçu pour les lave-vaisselle.

Le sel permet de recharger la résine dans l'adoucisseur d'eau et de garantir de bons résultats de lavage en utilisation quotidienne.

### Comment remplir le réservoir de sel régénérant

1. Tournez le couvercle du réservoir de sel régénérant vers la gauche et retirez-le.
2. Versez 1 litre d'eau dans le réservoir de sel régénérant (uniquement la première fois).
3. Remplissez le réservoir avec du sel régénérant.

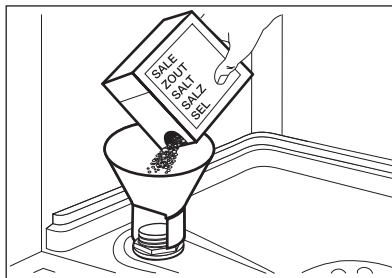

4. Enlevez le sel qui se trouve autour de l'ouverture du réservoir de sel régénérant.

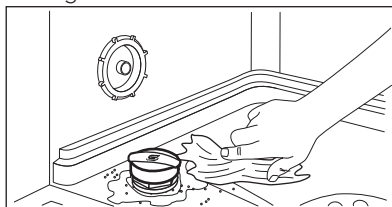

5. Tournez le couvercle du réservoir de sel régénérant vers la droite pour refermer le réservoir de sel régénérant.



#### ATTENTION!

De l'eau et du sel peuvent sortir du réservoir de sel régénérant lorsque vous le remplissez. Après avoir rempli le réservoir de sel régénérant, lancez immédiatement un programme pour éviter la corrosion.

## 8.2 Comment remplir le distributeur de liquide de rinçage

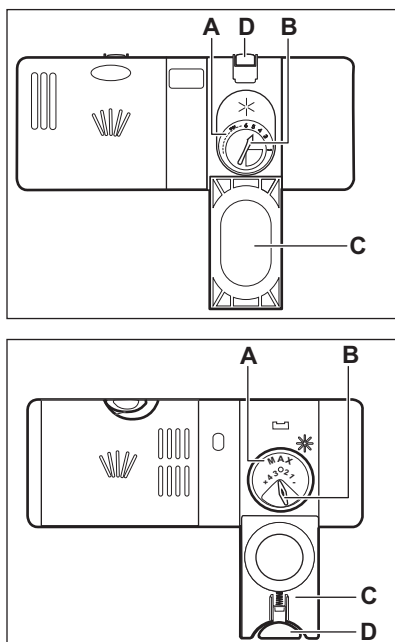

### ATTENTION!

Utilisez uniquement du liquide de rinçage spécialement conçu pour les lave-vaisselle.

1. Appuyez sur le bouton d'ouverture (D) pour ouvrir le couvercle (C).
2. Versez le liquide de rinçage dans le distributeur (A) jusqu'à ce qu'il atteigne le niveau « max ».
3. Si le liquide de rinçage déborde, épongez-le avec un chiffon absorbant pour éviter tout excès de mousse.
4. Fermez le couvercle. Assurez-vous que le bouton d'ouverture se verrouille correctement.



Vous pouvez tourner le sélecteur de quantité délivrée (B) entre la position 1 (quantité minimale) et la position 4 ou 6 (quantité maximale).

## 9. UTILISATION QUOTIDIENNE

1. Ouvrez le robinet d'eau.
2. Appuyez sur la touche Marche/Arrêt pour allumer l'appareil.

Assurez-vous que l'appareil est en mode Programmation.

- Si le voyant du réservoir de sel régénérant est allumé, remplissez le réservoir.
  - Si le voyant du liquide de rinçage est allumé, remplissez le distributeur de liquide de rinçage.
3. Chargez les paniers.
  4. Ajoutez le produit de lavage.
  5. Réglez et lancez le programme adapté au type de vaisselle et au degré de salissure.

### 9.1 Utilisation du produit de lavage

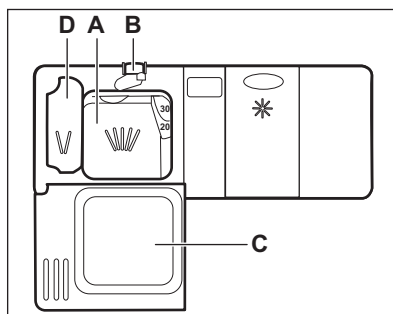

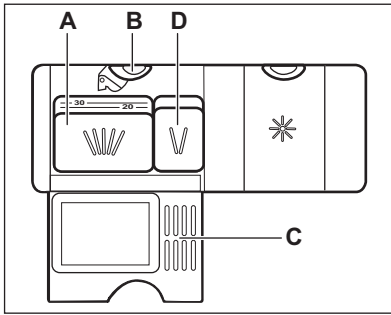

### ATTENTION!

Utilisez uniquement du produit de lavage spécifiquement conçu pour les lave-vaisselle.

1. Appuyez sur le bouton d'ouverture (B) pour ouvrir le couvercle (C).
2. Versez le produit de lavage, en poudre ou en pastilles, dans le compartiment (A).
3. Si le programme comporte une phase de pré-lavage, versez une petite quantité de produit de lavage dans le compartiment (D).
4. Fermez le couvercle. Assurez-vous que le bouton d'ouverture se verrouille correctement.

## 9.2 Réglage et départ d'un programme

### Fonction Auto Off

Cette fonction réduit la consommation d'énergie en éteignant automatiquement l'appareil lorsqu'il ne fonctionne pas.

La fonction s'active :

- 5 minutes après la fin du programme de lavage.
- Au bout de 5 minutes si le programme n'a pas démarré.

### Départ d'un programme

1. Appuyez sur la touche Marche/Arrêt pour allumer l'appareil. Assurez-vous que l'appareil est en mode Programmation et que la porte est fermée.

2. Appuyez sur **Program** à plusieurs reprises jusqu'à ce que le voyant du programme que vous souhaitez sélectionner s'allume.

L'affichage indique la durée du programme.

3. Sélectionnez les options compatibles.
4. Appuyez sur la touche **Start** pour lancer le programme.
  - Le voyant correspondant à la phase en cours s'allume.
  - Le décompte de la durée du programme démarre et s'effectue par paliers d'une minute.

### Démarrage d'un programme avec départ différé

1. Sélectionnez un programme.
2. Appuyez sur **Delay** à plusieurs reprises jusqu'à ce que l'affichage indique la durée du départ différé que vous souhaitez régler (de 1 à 24 heures).
3. Appuyez sur **Start** pour lancer le compte à rebours.
  - L'indicateur de départ différé s'allume pour confirmer que le compte à rebours a débuté.
  - Le décompte démarre et s'effectue par paliers d'une heure. Le décompte s'effectue de minute en minute uniquement pour la dernière heure.

Lorsque le décompte est terminé, le programme démarre et le voyant de la phase en cours s'allume. Le voyant de départ différé s'éteint.

### Ouverture de la porte au cours du fonctionnement de l'appareil

Si vous ouvrez la porte lorsqu'un programme est en cours, l'appareil s'arrête. Cela peut avoir un impact sur la consommation d'énergie et la durée du programme. Lorsque vous refermez la porte, l'appareil reprend là où il a été interrompu.



Durant la phase de séchage, si la porte est ouverte pendant plus de 30 secondes, le programme en cours s'arrête. Ceci ne se produit pas si la porte est ouverte par la fonction AirDry.



Ne tentez pas de refermer la porte dans les 2 minutes suivant son ouverture automatique par la fonction AirDry car vous pourriez endommager l'appareil. Si par la suite vous refermez la porte pendant 3 minutes, le programme en cours se termine.

## Annulation du départ différé au cours du décompte

Lorsque vous annulez le départ différé, vous devez régler de nouveau le programme et les options.

Appuyez simultanément sur les touches **Delay** et **Option** jusqu'à ce que

l'appareil se mette en mode Programmation.

## Annulation du programme

Maintenez les touches **Delay** et **Option** enfoncées simultanément jusqu'à ce que l'appareil se mette en mode Programmation.

Assurez-vous que le distributeur de produit de lavage n'est pas vide avant de démarrer un nouveau programme de lavage.

## Fin du programme

Toutes les touches sont inactives, sauf la touche marche/arrêt.

1. Pour éteindre l'appareil, appuyez sur la touche marche/arrêt ou attendez que la fonction Auto Off l'éteigne automatiquement. Si vous ouvrez la porte avant l'activation de Auto Off, l'appareil est automatiquement éteint.
2. Fermez le robinet d'arrivée d'eau.

# 10. CONSEILS

## 10.1 Raccordement

Les conseils suivants vous garantissent des résultats de lavage et de séchage optimaux au quotidien, et vous aideront à protéger l'environnement.

- Videz les plus gros résidus alimentaires des plats dans une poubelle.
- Ne rincez pas vos plats à la main au préalable. En cas de besoin, utilisez le programme de pré-lavage (si disponible) ou sélectionnez un programme avec une phase de pré-lavage.
- Utilisez toujours tout l'espace des paniers.
- Lorsque vous chargez l'appareil, veillez à ce que l'eau libérée par les embouts des bras d'aspersion puisse atteindre parfaitement les plats pour qu'ils soient parfaitement lavés. Vérifiez que les plats ne se touchent

pas ou ne se recouvrent pas les uns les autres.

- Vous pouvez utiliser du détergent, du liquide de rinçage et du sel régénérant séparément, ou des pastilles tout en 1 (par ex. « 3 en 1 », « 4 en 1 » ou « tout en 1 »). Suivez les instructions indiquées sur l'emballage.
- Sélectionnez le programme en fonction du type de vaisselle et du degré de salissure. Le programme ECO vous permet d'optimiser votre consommation d'eau et d'énergie pour la vaisselle et les couverts normalement sales.

## 10.2 Utilisation de sel régénérant, de liquide de rinçage et de produit de lavage

- Utilisez uniquement du sel régénérant, du liquide de rinçage et du produit de lavage conçus pour les lave-vaisselle. D'autres produits peuvent endommager l'appareil.
- Dans les régions où l'eau est dure ou très dure, nous recommandons l'utilisation séparée d'un détergent simple (poudre, gel, pastille, sans fonction supplémentaire), de liquide de rinçage et de sel régénérant pour des résultats de lavage et de séchage optimaux.
- Au moins une fois par mois, effectuez un cycle en utilisant un nettoyeur spécialement conçu pour cet appareil.
- Les tablettes de détergent ne se dissolvent pas complètement durant les programmes courts. Pour éviter que des résidus de produit de lavage ne se déposent sur la vaisselle, nous recommandons d'utiliser des pastilles de détergent avec des programmes longs.
- N'utilisez que la quantité nécessaire de produit de lavage. Reportez-vous aux instructions figurant sur l'emballage du produit de lavage.

## 10.3 Que faire si vous ne voulez plus utiliser de pastilles tout en 1

Avant de commencer à utiliser le produit de lavage, le sel régénérant et le liquide de rinçage séparément, effectuez la procédure suivante.

1. Réglez l'adoucisseur d'eau sur le niveau maximal.
2. Assurez-vous que le réservoir de sel régénérant et le distributeur de liquide de rinçage sont pleins.
3. Lancez le programme le plus court avec une phase de rinçage. N'utilisez pas de produit de lavage et ne chargez pas les paniers.
4. Lorsque le programme de lavage est terminé, réglez l'adoucisseur d'eau

en fonction de la dureté de l'eau dans votre région.

5. Ajustez la quantité de liquide de rinçage libérée.
6. Activez la notification du distributeur de liquide de rinçage vide.

## 10.4 Chargement des paniers

- Utilisez uniquement cet appareil pour laver des articles qui peuvent passer au lave-vaisselle.
- Ne mettez pas dans le lave-vaisselle des articles en bois, en corne, en aluminium, en étain et en cuivre.
- Ne placez pas dans l'appareil des objets pouvant absorber l'eau (éponges, chiffons de nettoyage).
- Enlevez les restes d'aliments sur les articles.
- Laissez tremper les casseroles contenant des restes d'aliments brûlés.
- Chargez les articles creux (tasses, verres et casseroles) en les retournant.
- La vaisselle et les couverts ne doivent pas être insérés les uns dans les autres ni se chevaucher. Mélangez les cuillères avec d'autres couverts.
- Vérifiez que les verres ne se touchent pas pour éviter qu'ils ne se brisent.
- Placez les petits articles dans le panier à couverts.
- Placez les objets légers dans le panier supérieur. Disposez-les de façon à ce qu'ils ne puissent pas se retourner.
- Assurez-vous que le bras d'aspersion tourne librement avant de lancer un programme.

## 10.5 Avant le démarrage d'un programme

Assurez-vous que :

- Les filtres sont propres et correctement installés.
- Le bouchon du réservoir de sel régénérant est vissé.
- Les bras d'aspersion ne sont pas obstrués.
- Vous avez utilisé du sel régénérant et du liquide de rinçage (sauf si vous utilisez des pastilles tout en 1).
- La vaisselle est bien positionnée dans les paniers.

- Le programme est adapté au type de vaisselle et au degré de salissure.
- Vous utilisez la bonne quantité de produit de lavage.

## 10.6 Déchargement des paniers

1. Attendez que la vaisselle refroidisse avant de la retirer de l'appareil. La

vaisselle encore chaude est sensible aux chocs.

2. Commencez par décharger le panier inférieur, puis le panier supérieur.

**i** À la fin du programme, il peut rester de l'eau sur les parois et la porte de l'appareil.

## 11. ENTRETIEN ET NETTOYAGE



### AVERTISSEMENT!

Avant toute opération d'entretien, éteignez l'appareil et débranchez la fiche de la prise secteur.



Les filtres sales et les bras d'aspersion obstrués diminuent les résultats de lavage. Contrôlez-les régulièrement et nettoyez-les si nécessaire.

### 11.1 Nettoyage des filtres

Le système de filtres est composé de 3 parties.

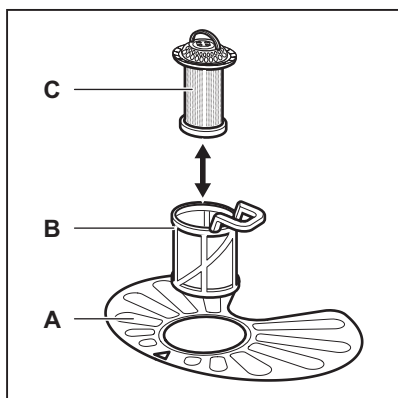

1. Tournez le filtre (B) vers la gauche et sortez-le.

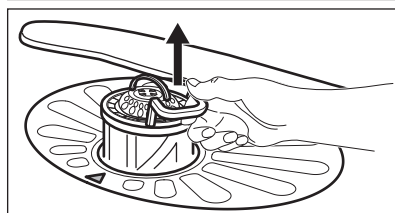
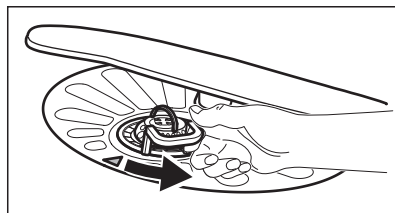

2. Retirez le filtre (C) du filtre (B).
3. Retirez le filtre plat (A).

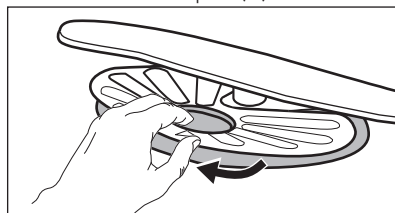

4. Lavez les filtres.

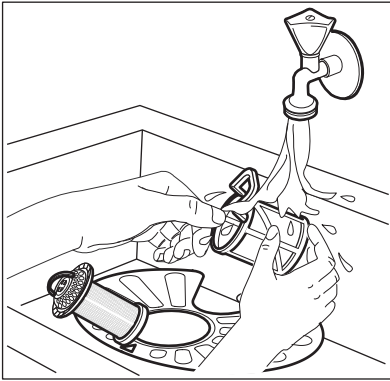

5. Assurez-vous qu'il ne reste aucun résidu alimentaire ni salissure à l'intérieur ou autour du bord du collecteur d'eau.
6. Remettez le filtre plat (A) en place. Assurez-vous qu'il est correctement positionné sous les 2 guides.

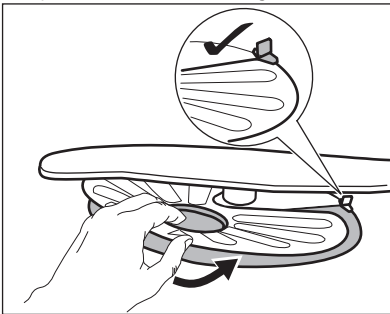

7. Remontez les filtres (B) et (C).
8. Remettez le filtre (B) dans le filtre plat (A). Tournez-le vers la droite jusqu'à la butée.

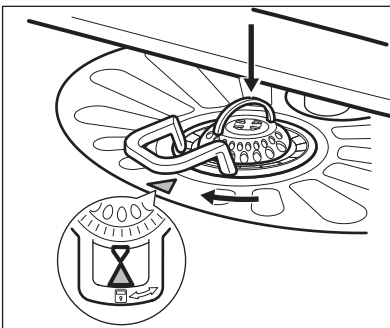

### ATTENTION!

Une position incorrecte des filtres peut donner de mauvais résultats de lavage et endommager l'appareil.

## 11.2 Nettoyage des bras d'aspersion

Ne retirez pas les bras d'aspersion. Si des résidus ont bouché les orifices des bras d'aspersion, éliminez ceux-ci à l'aide d'un objet fin et pointu.

## 11.3 Nettoyage extérieur

- Nettoyez l'appareil avec un chiffon doux humide.
- Utilisez uniquement des produits de lavage neutres.
- N'utilisez pas de produits abrasifs, de tampons à récurer ni de solvants.

## 11.4 Nettoyage intérieur

- Nettoyez soigneusement l'appareil, y compris le joint en caoutchouc de la porte, avec un chiffon doux humide.
- Si vous utilisez régulièrement des programmes de courte durée, des dépôts de graisse et des dépôts calcaires peuvent se former à l'intérieur de l'appareil. Pour éviter cela, nous recommandons de lancer un programme long au moins 2 fois par mois.
- Pour maintenir des performances optimales, nous vous recommandons d'utiliser un produit de nettoyage spécifique pour lave-vaisselle une fois par mois. Reportez-vous aux instructions figurant sur l'emballage de ces produits.

## 12. EN CAS D'ANOMALIE DE FONCTIONNEMENT

Si l'appareil ne démarre pas ou s'arrête en cours de programme. Avant de contacter le service après-vente agréé, vérifiez si vous pouvez résoudre le problème par vous-même à l'aide des informations du tableau.

**Pour certaines anomalies, l'écran affiche un code d'alarme.**

**La plupart des problèmes peuvent être résolus sans avoir recours au service après-vente agréé.**



### AVERTISSEMENT!

Des réparations mal entreprises peuvent entraîner un grave danger pour l'utilisateur. Toute réparation ne doit être effectuée que par un technicien qualifié.

| Problème et code d'alarme  | Cause et solution possibles  |
|--|--|
| L'appareil ne s'allume pas.  | <ul style="list-style-type: none"> <li>Assurez-vous que la fiche du câble d'alimentation est bien insérée dans la prise de courant.</li> <li>Assurez-vous qu'aucun fusible n'est grillé dans la boîte à fusibles.</li> </ul>   |
| Le programme ne démarre pas.   | <ul style="list-style-type: none"> <li>Vérifiez que la porte de l'appareil est fermée.</li> <li>Appuyez sur <b>Start</b>.</li> <li>Si vous avez sélectionné un départ différé, annulez-le ou attendez la fin du décompte.</li> <li>L'appareil a lancé la procédure de rechargement de la résine dans l'adoucisseur d'eau. La durée de cette procédure est d'environ 5 minutes.</li> </ul>  |
| L'appareil ne se remplit pas d'eau.<br>L'affichage indique <i>10</i> . | <ul style="list-style-type: none"> <li>Assurez-vous que le robinet d'eau est ouvert.</li> <li>Assurez-vous que la pression de l'arrivée d'eau n'est pas trop basse. Pour obtenir cette information, contactez votre compagnie des eaux.</li> <li>Assurez-vous que le robinet d'eau n'est pas obstrué.</li> <li>Assurez-vous que le filtre du tuyau d'arrivée d'eau n'est pas obstrué.</li> <li>Assurez-vous que le tuyau d'arrivée d'eau n'est pas tordu ni plié.</li> </ul> |
| L'appareil ne vidange pas l'eau.<br>L'affichage indique <i>20</i> .    | <ul style="list-style-type: none"> <li>Assurez-vous que le siphon de l'évier n'est pas obstrué.</li> <li>Assurez-vous que le filtre du tuyau de vidange de l'eau n'est pas obstrué.</li> <li>Assurez-vous que le système du filtre intérieur n'est pas obstrué.</li> <li>Assurez-vous que le tuyau de vidange n'est pas tordu ni plié.</li> </ul>  |



| Problème et code d'alarme  | Cause et solution possibles  |
|--|--|
| Le système de sécurité anti-débordement s'est déclenché.<br>L'affichage indique <b>E30</b> .     | <ul style="list-style-type: none"> <li>• Fermez le robinet d'eau et contactez le service après-vente agréé.</li> </ul>   |
| L'appareil s'arrête et redémarre plusieurs fois en cours de fonctionnement.                      | <ul style="list-style-type: none"> <li>• C'est normal. Cela vous garantit des résultats de lavage optimaux et des économies d'énergie.</li> </ul>  |
| Le programme dure trop longtemps.  | <ul style="list-style-type: none"> <li>• Sélectionnez l'option TimeSaver pour raccourcir la durée du programme.</li> <li>• Si vous avez sélectionné un départ différé, annulez-le ou attendez la fin du décompte.</li> </ul>   |
| Le temps restant sur l'affichage augmente et passe presque instantanément à la fin du programme. | <ul style="list-style-type: none"> <li>• Ceci est normal. L'appareil fonctionne correctement.</li> </ul>   |
| Petite fuite au niveau de la porte de l'appareil.  | <ul style="list-style-type: none"> <li>• L'appareil n'est pas de niveau. Desserrez ou serrez les pieds réglables (si disponibles).</li> <li>• La porte de l'appareil n'est pas centrée avec la cuve. Réglez le pied arrière (si disponible).</li> </ul>  |
| La porte de l'appareil est difficile à fermer.   | <ul style="list-style-type: none"> <li>• L'appareil n'est pas de niveau. Desserrez ou serrez les pieds réglables (si disponibles).</li> <li>• De la vaisselle dépasse des paniers.</li> </ul>  |
| Bruit de cliquetis ou de battement à l'intérieur de l'appareil.                                  | <ul style="list-style-type: none"> <li>• La vaisselle n'est pas correctement rangée dans les paniers. Reportez-vous au manuel de chargement du panier.</li> <li>• Assurez-vous que les bras d'aspersion peuvent tourner librement.</li> </ul>  |
| L'appareil déclenche le disjoncteur.   | <ul style="list-style-type: none"> <li>• L'ampérage n'est pas suffisant pour alimenter tous les appareils en cours de fonctionnement simultanément. Vérifiez l'ampérage de la prise et la capacité du mètre, ou éteignez l'un des appareils qui sont en cours de fonctionnement.</li> <li>• Défaut électrique interne de l'appareil. Faites appel à un service après-vente agréé.</li> </ul> |



Reportez-vous aux chapitres « **Avant la première utilisation** », « **Utilisation quotidienne** » ou « **Conseils** » pour connaître les autres causes probables.

Après avoir vérifié l'appareil, éteignez puis rallumez-le. Si le problème persiste, contactez le service après-vente agréé.

Pour les codes d'alarme ne figurant pas dans le tableau, contactez le service après-vente agréé.

## 12.1 Les résultats de lavage et de séchage ne sont pas satisfaisants

| Problème  | Cause et solution possibles   |
|---|---|
| Résultats de lavage insatisfaisants.  | <ul style="list-style-type: none"> <li>Reportez-vous aux chapitres « <b>Utilisation quotidienne</b> », « <b>Conseils</b> » et au manuel de chargement du panier.</li> <li>Utilisez un programme de lavage plus intense.</li> <li>Nettoyez les jets des bras d'aspersion et le filtre. Reportez-vous au chapitre « <b>Entretien et nettoyage</b> ».</li> </ul>   |
| Résultats de séchage insatisfaisants.   | <ul style="list-style-type: none"> <li>La vaisselle est restée trop longtemps à l'intérieur de l'appareil, porte fermée.</li> <li>Il n'y a pas de liquide de rinçage ou le dosage du liquide de rinçage n'est pas suffisant. Augmentez le niveau de distributeur de liquide de rinçage.</li> <li>Les articles en plastiques peuvent avoir besoin d'être essuyés.</li> <li>Pour de meilleures performances de séchage, activez l'option XtraDry et réglez AirDry.</li> <li>Nous vous recommandons de toujours utiliser du liquide de rinçage, même si vous utilisez déjà des pastilles tout-en-1.</li> </ul> |
| Il y a des traînées blanchâtres ou pellicules bleuâtres sur les verres et la vaisselle. | <ul style="list-style-type: none"> <li>La quantité de liquide de rinçage libérée est trop importante. Placez le sélecteur de dosage du liquide de rinçage sur le niveau le plus faible.</li> <li>La quantité de produit de lavage est excessive.</li> </ul>   |
| Il y a des taches et traces de gouttes d'eau séchées sur les verres et la vaisselle.    | <ul style="list-style-type: none"> <li>La quantité de liquide de rinçage libérée n'est pas suffisante. Placez le sélecteur de dosage du liquide de rinçage sur le niveau le plus élevé.</li> <li>Il se peut que la qualité du liquide de rinçage soit en cause.</li> </ul>  |
| La vaisselle est mouillée.  | <ul style="list-style-type: none"> <li>Pour de meilleurs performances de séchage, activez l'option XtraDry et réglez AirDry.</li> <li>Le programme ne contient pas de phase de séchage ou une phase de séchage à basse température.</li> <li>Le distributeur de liquide de rinçage est vide.</li> <li>Il se peut que la qualité du liquide de rinçage soit en cause.</li> <li>Il se peut que la qualité des pastilles tout-en-1 soit en cause. Essayez une marque différente ou activez le distributeur de liquide de rinçage et utilisez du liquide de rinçage avec les pastilles tout-en-1.</li> </ul>    |
| L'intérieur de l'appareil est humide.   | <ul style="list-style-type: none"> <li>Ce n'est pas un défaut de l'appareil. Il s'agit de la condensation de l'humidité contenue dans l'air sur les parois.</li> </ul>  |

| Problème   | Cause et solution possibles   |
|--|---|
| Mousse inhabituelle en cours de lavage.  | <ul style="list-style-type: none"> <li>• Utilisez uniquement des produits de lavage pour lave-vaisselle.</li> <li>• Il y a une fuite dans le distributeur de liquide de rinçage. Faites appel à un service après vente agréé.</li> </ul>  |
| Traces de rouille sur les couverts.  | <ul style="list-style-type: none"> <li>• Il y a trop de sel régénérant dans l'eau utilisée pour le lavage. Reportez-vous au chapitre « <b>Adoucisseur d'eau</b> ».</li> <li>• Les couverts en argent et en acier inoxydable ont été placés ensemble. Évitez de placer les couverts en argent et en acier inoxydable les uns à côté des autres.</li> </ul>   |
| Il y a des résidus de produit de lavage dans le distributeur de produit à la fin du programme. | <ul style="list-style-type: none"> <li>• La pastille de détergent est restée coincée dans le distributeur de produit de lavage et n'a donc pas été entièrement éliminée par l'eau.</li> <li>• L'eau ne peut pas éliminer le produit de lavage du distributeur. Assurez-vous que le bras d'aspersion n'est pas bloqué ou obstrué.</li> <li>• Assurez-vous que la vaisselle dans les paniers ne bloque pas l'ouverture du couvercle du distributeur de produit de lavage.</li> </ul>  |
| Odeurs à l'intérieur de l'appareil.  | <ul style="list-style-type: none"> <li>• Reportez-vous au chapitre « <b>Nettoyage intérieur</b> ».</li> </ul>   |
| Dépôts calcaires sur la vaisselle, dans la cuve et à l'intérieur de la porte.                  | <ul style="list-style-type: none"> <li>• Le niveau de sel régénérant est bas, vérifiez le voyant de remplissage.</li> <li>• Le bouchon du réservoir de sel régénérant est dévissé.</li> <li>• Votre eau est dure. Reportez-vous au chapitre « <b>Adoucisseur d'eau</b> ».</li> <li>• Même si vous employez des pastilles tout en 1, utilisez du sel régénérant et procédez à une régénération de l'adoucisseur d'eau. Reportez-vous au chapitre « <b>Adoucisseur d'eau</b> ».</li> <li>• S'il reste des dépôts de tartre, nettoyez l'appareil avec un produit nettoyant pour appareil spécialement conçu à cet effet.</li> <li>• Essayez différent produits de lavage.</li> <li>• Contactez le fabricant du produit de lavage.</li> </ul> |
| Vaisselle ternie, décolorée ou ébréchée.   | <ul style="list-style-type: none"> <li>• Assurez-vous de ne placer dans l'appareil que des articles adaptés au lave-vaisselle.</li> <li>• Chargez et déchargez le panier avec précautions. Reportez-vous au manuel de chargement du panier.</li> <li>• Placez les objets délicats dans le panier supérieur.</li> </ul>  |



Reportez-vous aux chapitres « **Avant la première utilisation** », « **Utilisation quotidienne** » ou « **Conseils** » pour connaître les autres causes probables.

## 13. CARACTÉRISTIQUES TECHNIQUES

|                                      |  |                      |
|--------------------------------------|--|----------------------|
| Dimensions                           | Largeur / hauteur / profondeur (mm)    | 600 / 850 / 625      |
| Branchement électrique <sup>1)</sup> | Tension (V)                            | 200 - 240            |
|                                      | Fréquence (Hz)                         | 50 / 60              |
| Pression de l'arrivée d'eau          | Min. / max. bar (MPa)                  | 0.5 (0.05) / 8 (0.8) |
| Arrivée d'eau                        | Eau froide ou eau chaude <sup>2)</sup> | max. 60 °C           |
| Capacité                             | Couverts                               | 13                   |
| Consommation électrique              | Mode « Veille » (W)                    | 5.0                  |
| Consommation électrique              | Mode « Éteint » (W)                    | 0.10                 |

<sup>1)</sup> Reportez-vous à la plaque signalétique pour d'autres valeurs.

<sup>2)</sup> Si l'eau chaude est produite à partir de sources d'énergie respectueuses de l'environnement (par exemple, panneaux solaires ou énergie éolienne), utilisez une arrivée d'eau chaude afin de réduire la consommation d'énergie.

## 14. EN MATIÈRE DE PROTECTION DE L'ENVIRONNEMENT

Recyclez les matériaux portant le symbole . Déposez les emballages dans les conteneurs prévus à cet effet. Contribuez à la protection de l'environnement et à votre sécurité, recyclez vos produits électriques et

électroniques. Ne jetez pas les appareils portant le symbole  avec les ordures ménagères. Emmenez un tel produit dans votre centre local de recyclage ou contactez vos services municipaux.

# INHALTSVERZEICHNIS

|                                       |    |
|---------------------------------------|----|
| 1. SICHERHEITSHINWEISE.....           | 46 |
| 2. SICHERHEITSANWEISUNGEN.....        | 47 |
| 3. GERÄTEBESCHREIBUNG.....            | 49 |
| 4. BEDIENFELD.....                    | 50 |
| 5. PROGRAMME.....                     | 51 |
| 6. EINSTELLUNGEN.....                 | 52 |
| 7. OPTIONEN.....                      | 55 |
| 8. VOR DER ERSTEN INBETRIEBNAHME..... | 56 |
| 9. TÄGLICHER GEBRAUCH.....            | 57 |
| 10. TIPPS UND HINWEISE.....           | 59 |
| 11. REINIGUNG UND PFLEGE.....         | 60 |
| 12. FEHLERSUCHE.....                  | 62 |
| 13. TECHNISCHE DATEN.....             | 66 |

## FÜR PERFEKTE ERGEBNISSE

Danke, dass Sie sich für dieses AEG Produkt entschieden haben. Wir haben es geschaffen, damit Sie viele Jahre von seiner ausgezeichneten Leistung und den innovativen Technologien, die Ihnen das Leben erleichtern, profitieren können. Es ist mit Funktionen ausgestattet, die in gewöhnlichen Geräten nicht vorhanden sind. Nehmen Sie sich ein paar Minuten Zeit zum Lesen, um seine Vorzüge kennen zu lernen.

Besuchen Sie uns auf unserer Website, um:



Sich Anwendungshinweise, Prospekte, Fehlerbehebungs- und Service-Informationen zu holen:

**[www.aeg.com/webselfservice](http://www.aeg.com/webselfservice)**



Ihr Produkt für einen besseren Service zu registrieren:

**[www.registreaeg.com](http://www.registreaeg.com)**



Zubehör, Verbrauchsmaterial und Original-Ersatzteile für Ihr Gerät zu kaufen:

**[www.aeg.com/shop](http://www.aeg.com/shop)**

## REPARATUR- UND KUNDENDIENST

Bitte verwenden Sie ausschließlich Original-Ersatzteile für Ihre Produkte. Halten Sie folgende Angaben bereit, wenn Sie sich an den Kundendienst wenden: Modell, Produktnummer (PNC), Seriennummer. Diese Informationen finden Sie auf dem Typenschild.

 Warnungs-/Sicherheitshinweise

 Allgemeine Informationen und Empfehlungen

 Informationen zum Umweltschutz

Änderungen vorbehalten.

## 1. ⚠ SICHERHEITSHINWEISE

Lesen Sie vor der Montage und dem Gebrauch des Geräts zuerst die Gebrauchsanleitung. Bei Verletzungen oder Schäden infolge nicht ordnungsgemäßer Montage oder Verwendung des Geräts übernimmt der Hersteller keine Haftung. Bewahren Sie die Anleitung immer an einem sicheren und zugänglichen Ort zum späteren Nachschlagen auf.

### 1.1 Sicherheit von Kindern und schutzbedürftigen Personen

- Das Gerät kann von Kindern ab 8 Jahren und Personen mit eingeschränkten physischen, sensorischen oder geistigen Fähigkeiten oder mit mangelnder Erfahrung und/oder mangelndem Wissen nur dann verwendet werden, wenn sie durch eine für ihre Sicherheit zuständige Person beaufsichtigt werden oder in die sichere Verwendung des Geräts eingewiesen wurden und die mit dem Gerät verbundenen Gefahren verstanden haben.
- Kinder dürfen nicht mit dem Gerät spielen.
- Halten Sie alle Wasch- und Reinigungsmittel von Kindern fern.
- Halten Sie Kinder und Haustiere vom geöffneten Gerät fern.
- Kinder dürfen keine Reinigung und Wartung ohne Beaufsichtigung durchführen.

### 1.2 Allgemeine Sicherheit

- Dieses Gerät ist für die Verwendung im Haushalt und ähnliche Zwecke vorgesehen, wie z. B.
  - Bauernhöfe, Personalküchenbereiche in Geschäften, Büros und anderen Arbeitsumfeldern.
  - Für Gäste in Hotels, Motels, Pensionen und anderen wohnungsähnlichen Räumlichkeiten.
- Nehmen Sie keine technischen Änderungen am Gerät vor.

- Der Betriebswasserdruck (Mindest- und Höchstdruck) muss zwischen 0.5 (0.05) / 8 (0.8) bar (MPa) liegen
- Beachten Sie, dass die Höchstzahl an Maßgedecken 13 beträgt.
- Wenn das Netzkabel beschädigt ist, muss es vom Hersteller, seinem autorisierten Kundenservice oder einer gleichermaßen qualifizierten Person ausgetauscht werden, um Gefahrenquellen zu vermeiden.
- Stellen Sie Messer und Besteck mit scharfen Spitzen mit der Spitze nach unten in den Besteckkorb oder legen Sie sie waagrecht in das Gerät.
- Lassen Sie die Gerätetür nicht ohne Beaufsichtigung offen stehen, damit von der Tür keine Stolpergefahr ausgeht.
- Schalten Sie das Gerät immer aus und ziehen Sie den Netzstecker aus der Steckdose, bevor Reinigungsarbeiten durchgeführt werden.
- Reinigen Sie das Gerät nicht mit einem Wasser- und/oder Dampfstrahl.
- Die Lüftungsöffnungen im Gerätesockel (falls vorhanden) dürfen nicht von einem Teppichboden blockiert werden.
- Das Gerät muss mit den mitgelieferten neuen Schläuchen an die Wasserversorgung angeschlossen werden. Alte Schläuche dürfen nicht wiederverwendet werden.

## 2. SICHERHEITSANWEISUNGEN

### 2.1 Montage

- Entfernen Sie das gesamte Verpackungsmaterial.
- Montieren Sie ein beschädigtes Gerät nicht und benutzen Sie es nicht.
- Stellen Sie das Gerät nicht an einem Ort auf, an dem die Temperatur unter 0 °C absinken kann, und benutzen Sie das Gerät nicht, wenn die Temperatur unter 0 °C absinkt.
- Halten Sie sich an die mitgelieferte Montageanleitung.

### 2.2 Elektrischer Anschluss



#### **WARNUNG!**

Brand- und Stromschlaggefahr.

- Das Gerät muss geerdet sein.
- Stellen Sie sicher, dass die elektrischen Daten auf dem Typenschild den Daten Ihrer Stromversorgung entsprechen. Wenden Sie sich anderenfalls an eine Elektrofachkraft.

- Schließen Sie das Gerät unbedingt an eine sachgemäß installierte Schutzkontaktsteckdose an.
- Verwenden Sie keine Mehrfachsteckdosen oder Verlängerungskabel.
- Achten Sie darauf, Netzstecker und Netzkabel nicht zu beschädigen. Falls das Netzkabel des Geräts ersetzt werden muss, lassen Sie diese Arbeit durch unseren autorisierten Kundendienst durchführen.
- Stecken Sie den Netzstecker erst nach Abschluss der Montage in die Steckdose. Stellen Sie sicher, dass der Netzstecker nach der Montage noch zugänglich ist.
- Ziehen Sie nicht am Netzkabel, wenn Sie das Gerät vom Netzstrom trennen möchten. Ziehen Sie stets am Netzstecker.
- Das Gerät entspricht den EWG-Richtlinien.
- Nur für GB und Irland. Das Gerät besitzt einen Netzstecker mit einer 13 A Sicherung. Muss die Sicherung im Netzstecker ausgetauscht werden, ersetzen Sie sie durch folgende Sicherung: 13 amp ASTA (BS 1362).

### 2.3 Wasseranschluss

- Achten Sie darauf, die Wasserschläuche nicht zu beschädigen.
- Bevor Sie neue oder lange Zeit nicht benutzte Schläuche, an denen Reparaturarbeiten ausgeführt wurden oder neue Geräte (Wasserzähler usw.) angepasst wurden, an das Gerät anschließen, lassen Sie Wasser durch die Schläuche fließen, bis es sauber austritt.
- Stellen Sie sicher, dass es keine sichtbaren Wasserlecks während und nach dem ersten Gebrauch des Gerätes gibt.
- Der Wasserzulaufschlauch verfügt über ein Sicherheitsventil und eine Ummantelung mit einem innenliegenden Netzkabel.

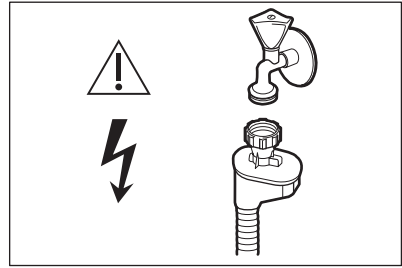

#### **WARNUNG!**

Gefährliche Spannung.

- Drehen Sie sofort den Wasserhahn zu und ziehen Sie den Netzstecker aus der Steckdose, wenn der Wasserzulaufschlauch beschädigt ist. Wenden Sie sich für den Austausch des Wasserzulaufschlauchs an den autorisierten Kundendienst.

### 2.4 Gebrauch

- Setzen oder stellen Sie sich niemals auf die geöffnete Gerätetür.
- Geschirrspüler-Reinigungsmittel sind gefährlich. Beachten Sie die Sicherheitsanweisungen auf der Reinigungsmittelverpackung.
- Trinken Sie nicht das Wasser aus dem Gerät und verwenden Sie es nicht zum Spielen.
- Nehmen Sie kein Geschirr aus dem Gerät, bevor das Programm beendet ist. Es könnte sich noch Reinigungsmittel auf dem Geschirr befinden.
- Es kann heißer Dampf aus dem Gerät austreten, wenn Sie die Tür während des Ablaufs eines Programms öffnen.
- Platzieren Sie keine entflammaren Produkte oder Gegenstände, die mit entflammaren Produkten benetzt sind, im Gerät, auf dem Gerät oder in der Nähe des Geräts.

### 2.5 Entsorgung



#### **WARNUNG!**

Verletzungs- und Erstickungsgefahr.

- Trennen Sie das Gerät von der Stromversorgung.



- Schneiden Sie das Netzkabel ab, und entsorgen Sie es.
- Entfernen Sie das Türschloss, um zu verhindern, dass sich Kinder oder Haustiere in dem Gerät einschließen.

### 3. GERÄTEBESCHREIBUNG

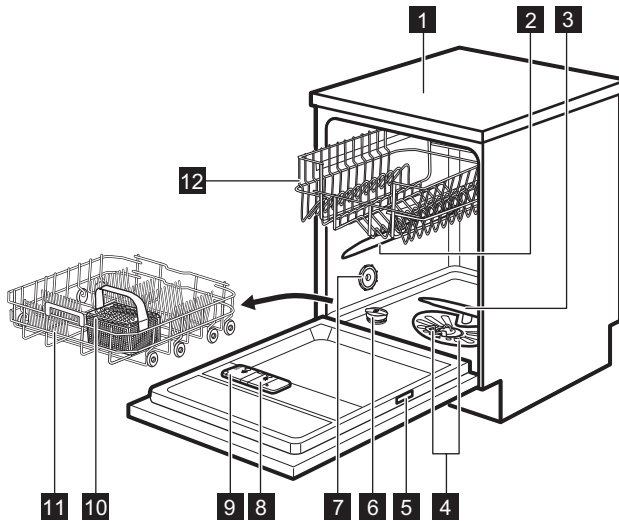

- |                           |                                   |
|---------------------------|-----------------------------------|
| <b>1</b> Arbeitsplatte    | <b>8</b> Klarspülmittel-Dosierer  |
| <b>2</b> Oberer Sprüharm  | <b>9</b> Reinigungsmittelbehälter |
| <b>3</b> Unterer Sprüharm | <b>10</b> Besteckkorb             |
| <b>4</b> Filter           | <b>11</b> Unterkorb               |
| <b>5</b> Typenschild      | <b>12</b> Oberkorb                |
| <b>6</b> Salzbehälter     |                                   |
| <b>7</b> Lüftungsschlitze |                                   |

## 4. BEDIENFELD

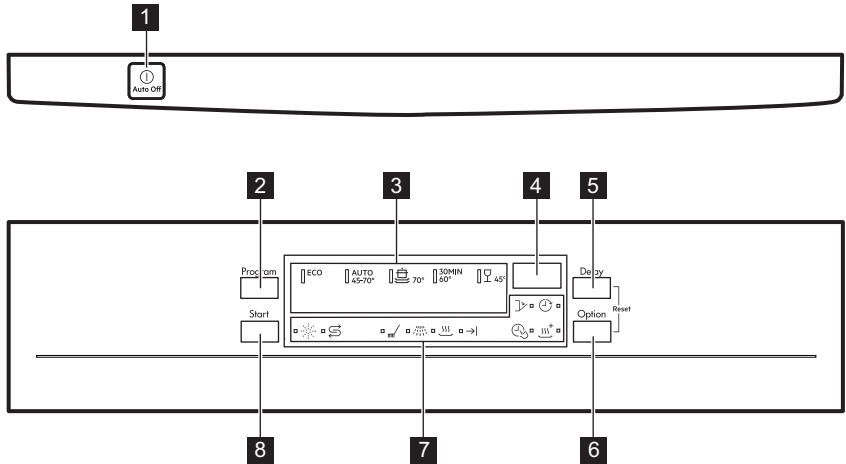

**1** Taste „Ein/Aus“

**2** Taste **Program**

**3** Programmkontrolllampen

**4** Display









**5** Taste **Delay**



**6** Taste **Option**

**7** Kontrolllampen



**8** Taste **Start**

### 4.1 Kontrolllampen

| Kontrolllampe   | Beschreibung   |
|---|--|
|  | Hauptspülgang. Leuchtet während des Hauptspülgangs auf.                  |
|  | Spülgang. Leuchtet während der Spülphase auf.                            |
|  | Trockenphase. Leuchtet während der Trocknungsphase auf.                  |
|  | Kontrolllampe Programmende.  |
|  | Kontrolllampe TimeSaver.   |
|  | Kontrolllampe XtraDry.   |
|  | Kontrolllampe Klarspülmittel. Sie erlischt während des Programmbetriebs. |
|  | Kontrolllampe Salz. Sie erlischt während des Programmbetriebs.           |

| Kontrolllampe   | Beschreibung   |
|---|--|
|  | Kontrolllampe Delay.   |
|  | Kontrolllampe Tür. Leuchtet, wenn die Tür des Geräts offen oder nicht richtig geschlossen ist. |

## 5. PROGRAMME



| Programm  | Verschmutzungsgrad Beladung  | Programmphasen   | Optionen   |
|---|--|--|--|
| <b>ECO</b> <sup>1)</sup>  | <ul style="list-style-type: none"> <li>• Normaler Verschmutzungsgrad</li> <li>• Geschirr und Besteck</li> </ul>                            | <ul style="list-style-type: none"> <li>• Vorspülen</li> <li>• Hauptspülgang 50 °C</li> <li>• Spülen</li> <li>• Trocknen</li> </ul>               | <ul style="list-style-type: none"> <li>• TimeSaver</li> <li>• XtraDry</li> </ul> |
| <b>AUTO</b> <sup>2)</sup>   | <ul style="list-style-type: none"> <li>• Alle</li> <li>• Geschirr, Besteck, Töpfe und Pfannen</li> </ul>                                   | <ul style="list-style-type: none"> <li>• Vorspülen</li> <li>• Hauptspülgang von 45 °C bis 70 °C</li> <li>• Spülen</li> <li>• Trocknen</li> </ul> | <ul style="list-style-type: none"> <li>• XtraDry</li> </ul>                      |
|    | <ul style="list-style-type: none"> <li>• Starker Verschmutzungsgrad</li> <li>• Geschirr, Besteck, Töpfe und Pfannen</li> </ul>             | <ul style="list-style-type: none"> <li>• Vorspülen</li> <li>• Hauptspülgang 70 °C</li> <li>• Spülen</li> <li>• Trocknen</li> </ul>               | <ul style="list-style-type: none"> <li>• TimeSaver</li> <li>• XtraDry</li> </ul> |
| <b>30MIN</b> <sup>3)</sup>  | <ul style="list-style-type: none"> <li>• Vor kurzem benutztes Geschirr</li> <li>• Geschirr und Besteck</li> </ul>                          | <ul style="list-style-type: none"> <li>• Hauptspülgang 60 °C oder 65 °C</li> <li>• Spülen</li> </ul>   | <ul style="list-style-type: none"> <li>• XtraDry</li> </ul>                      |
|  | <ul style="list-style-type: none"> <li>• Normaler oder leichter Verschmutzungsgrad</li> <li>• Empfindliches Geschirr und Gläser</li> </ul> | <ul style="list-style-type: none"> <li>• Hauptspülgang 45 °C</li> <li>• Spülen</li> <li>• Trocknen</li> </ul>                                    | <ul style="list-style-type: none"> <li>• XtraDry</li> </ul>                      |

<sup>1)</sup> Dieses Programm gewährleistet den wirtschaftlichsten Wasser- und Energieverbrauch für normal verschmutztes Geschirr und Besteck. (Dies ist das Standardprogramm für Prüfinstitute.)

<sup>2)</sup> Das Gerät erkennt den Verschmutzungsgrad und die Anzahl der Geschirteile in den Körben. Es stellt dann automatisch die Wassertemperatur und -menge, den Energieverbrauch und die Programmdauer ein.

<sup>3)</sup> Mit diesem Programm können Sie vor kurzem benutztes Geschirr spülen. Sie erhalten gute Spülergebnisse in kurzer Zeit.

## 5.1 Verbrauchswerte

| Programm <sup>1)</sup>  | Wasserverbrauch (l) | Energieverbrauch (kWh) | Dauer (min.) |
|---|---------------------|------------------------|--------------|
| <b>ECO</b>  | 9,9                 | 0.832                  | 240          |
| <b>AUTO</b>   | 7 - 12              | 0.7 - 1.5              | 45 - 160     |
|  | 13 - 15             | 1.4 - 1.6              | 140 - 160    |
| <b>30MIN</b>  | 9                   | 0.8                    | 30           |
|  | 13 - 14             | 0.9 - 1.1              | 70 - 85      |

<sup>1)</sup> Druck und Temperatur des Wassers, die Schwankungen in der Stromversorgung, die ausgewählten Optionen und die Geschirrmenge können die Werte verändern.

## 5.2 Informationen für Prüfinstitute

Möchten Sie Informationen zum Leistungstest erhalten, schicken Sie eine E-Mail an:

[info.test@dishwasher-production.com](mailto:info.test@dishwasher-production.com)

Notieren Sie die Produktnummer (PNC), die Sie auf dem Typenschild finden.

# 6. EINSTELLUNGEN

## 6.1 Programmwahlmodus und Benutzermodus

Wenn sich das Gerät im Programmwahlmodus befindet, kann ein Programm eingestellt und der Benutzermodus aufgerufen werden.

### Im Benutzermodus können folgende Einstellungen geändert werden:

- Die Stufe des Wasserenthärter gemäß der Wasserhärte.
- Ein- und Ausschalten der Klarspülmittelnachfüllanzeige.
- Ein- oder Ausschalten von AirDry.

**Diese Einstellungen bleiben gespeichert, bis sie von Ihnen wieder geändert werden.**

### Einstellen des Programmwahlmodus

Das Gerät befindet sich im Programmwahlmodus, wenn die Programmkontrolllampe **ECO** blinkt

und das Display die Programmdauer anzeigt.

Wenn Sie das Gerät einschalten, befindet es sich normalerweise im Programmwahlmodus. Anderenfalls können Sie den Programmwahlmodus folgendermaßen einstellen:

Halten Sie **Delay** und **Option** gleichzeitig gedrückt, bis sich das Gerät im Programmwahlmodus befindet.

## 6.2 Wasserenthärter

Der Wasserenthärter entfernt Mineralien aus dem Spülwasser, die sich nachteilig auf die Spülergebnisse und das Gerät auswirken könnten.

Je höher der Mineralgehalt ist, um so härter ist das Wasser. Die Wasserhärte wird in gleichwertigen Einheiten gemessen.

Der Enthärter muss entsprechend der Wasserhärte in Ihrem Gebiet eingestellt werden. Ihr lokales Wasserwerk kann Sie über die Wasserhärte in Ihrem Gebiet informieren. Der Wasserenthärter muss

unbedingt auf die richtige Stufe eingestellt werden, um gute Spülergebnisse zu garantieren.

### Wasserhärte

| Deutsche Wasserhärtegrade (°dH) | Französische Wasserhärtegrade (°fH) | mmol/l    | Clarke Wasserhärtegrade | Einstellung für den Wasserenthärter |
|---------------------------------|-------------------------------------|-----------|-------------------------|-------------------------------------|
| 47 - 50                         | 84 - 90                             | 8.4 - 9.0 | 58 - 63                 | 10                                  |
| 43 - 46                         | 76 - 83                             | 7.6 - 8.3 | 53 - 57                 | 9                                   |
| 37 - 42                         | 65 - 75                             | 6.5 - 7.5 | 46 - 52                 | 8                                   |
| 29 - 36                         | 51 - 64                             | 5.1 - 6.4 | 36 - 45                 | 7                                   |
| 23 - 28                         | 40 - 50                             | 4.0 - 5.0 | 28 - 35                 | 6                                   |
| 19 - 22                         | 33 - 39                             | 3.3 - 3.9 | 23 - 27                 | 5 1)                                |
| 15 - 18                         | 26 - 32                             | 2.6 - 3.2 | 18 - 22                 | 4                                   |
| 11 - 14                         | 19 - 25                             | 1.9 - 2.5 | 13 - 17                 | 3                                   |
| 4 - 10                          | 7 - 18                              | 0.7 - 1.8 | 5 - 12                  | 2                                   |
| <4                              | <7                                  | <0.7      | < 5                     | 1 2)                                |

1) Werkseitige Einstellung.

2) Verwenden Sie kein Salz bei diesen Werten.

**Benutzen Sie ein herkömmliches Reinigungsmittel oder Multi-Reinigungstabletten (mit oder ohne Salz), stellen Sie die korrekte Wasserenthärterstufe ein, damit die Salznachfüllanzeige nicht ausgeschaltet wird.**



Multi-Reinigungstabletten eignen sich nicht zum Enthärten von hartem Wasser.

### Einstellen des Wasserenthärters

Das Gerät muss sich im Programmwahlmodus befinden.

- Halten Sie zum Aufrufen des Benutzermodus gleichzeitig **Delay** und **Option** gedrückt, bis die Kontrolllampen **ECO, AUTO** und blinken und das Display nichts anzeigt.

- Drücken Sie **Program**.

- Die Kontrolllampen **AUTO** und erlöschen.
- Die Kontrolllampe **ECO** blinkt weiter.
- Im Display wird die aktuelle Einstellung angezeigt: Z.B. **5 L** = Stufe 5.

- Drücken Sie „**Program**“ wiederholt, um die Einstellung zu ändern.
- Drücken Sie die Taste Ein/Aus zur Bestätigung der Einstellung.

### 6.3 Klarspülmittel-Dosierer

Klarspülmittel ermöglichen das Trocknen des Geschirrs ohne Streifen und Flecken.

Das Klarspülmittel wird automatisch während der heißen Spülphasen abgegeben.

## Klarspülmittelnachfüllanzeige

Das Klarspülmittel ermöglicht das Trocknen des Geschirrs ohne Streifen und Flecken.



Das Klarspülmittel wird automatisch während der heißen Spülphasen abgegeben.

Ist das Klarspülmittelfach leer, wird die Klarspülmittelnachfüllanzeige eingeschaltet und weist darauf hin, dass Klarspülmittel nachgefüllt werden sollte. Wenn Sie Multi-Reinigungstabletten verwenden, die Klarspülmittel enthalten, und mit dem Trocknungsergebnis zufrieden sind, können Sie die Klarspülmittelnachfüllanzeige ausschalten. Wir empfehlen jedoch, zur Optimierung der Trocknungsleistung stets Klarspülmittel zu verwenden.

Verwenden Sie die üblichen Multi-Reinigungstabletten ohne Klarspülmittel, schalten Sie die Klarspülmittelnachfüllanzeige ein.

## Ausschalten der Klarspülmittelnachfüllanzeige

Das Gerät muss sich im Programmwahlmodus befinden.

- Halten Sie zum Aufrufen des Benutzermodus gleichzeitig **Delay** und **Option** gedrückt, bis die Kontrolllampen **ECO, AUTO** und  blinken und das Display nichts anzeigt.
- Drücken Sie **Start**.
  - Die Kontrolllampen **ECO** und  erlöschen.
  - Die Kontrolllampe **AUTO** blinkt weiter.
  - Im Display wird die aktuelle Einstellung angezeigt.
    - **1 d** = Klarspülmittelnachfüllanzeige eingeschaltet.
    - **0 d** = Klarspülmittelnachfüllanzeige ausgeschaltet.
- Drücken Sie **Start** zum Ändern der Einstellung.

- Drücken Sie die Taste Ein/Aus zur Bestätigung der Einstellung.

## 6.4 AirDry

AirDry verbessert die Trocknungsergebnisse bei einem geringeren Energieverbrauch.

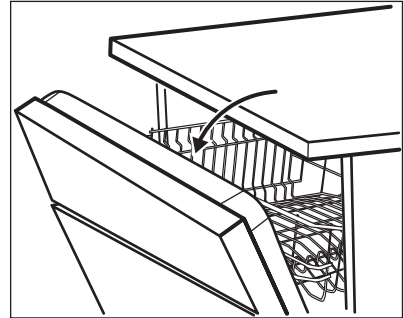

- i** Während der Trockenphase wird die Gerätetür durch eine Vorrichtung geöffnet. Die Tür bleibt dann einen Spaltbreit geöffnet.

- !** **VORSICHT!**  
Versuchen Sie nicht, die Gerätetür innerhalb der ersten 2 Minuten nach der automatischen Öffnung zu schließen. Andernfalls kann das Gerät beschädigt werden.

AirDry wird bei allen Programmen mit **PLATE** Ausnahme von  und **WARMER** (falls vorhanden) eingeschaltet.

Zur Verbesserung der Trocknungsleistung beachten Sie die XtraDry-Option oder schalten Sie AirDry ein.

## So schalten Sie AirDry aus

Das Gerät muss sich im Programmwahlmodus befinden.

- Halten Sie zum Aufrufen des Benutzermodus gleichzeitig **Delay** und **Option** gedrückt, bis die Kontrolllampen **ECO, AUTO**

und  blinken und das Display nichts anzeigt.

## 2. Drücken Sie **Delay**.

- Die Kontrolllampen **ECO** und **AUTO** erlöschen.
- Die Kontrolllampe  blinkt weiter.

- Im Display wird die aktuelle Einstellung angezeigt:  = AirDry eingeschaltet.

## 3. Drücken Sie **Delay** zur Änderung der Einstellung: = AirDry ausgeschaltet.

## 4. Drücken Sie die Taste Ein/Aus zur Bestätigung der Einstellung.

## 7. OPTIONEN



Sie müssen die gewünschten Optionen vor dem Programmstart einschalten. Es ist nicht möglich, Optionen während eines laufenden Programms ein- oder auszuschalten.



Nicht alle Optionen lassen sich miteinander kombinieren. Wenn Sie Optionen einschaltet haben, die nicht miteinander kombinierbar sind, schaltet das Gerät automatisch eine oder mehrere von ihnen aus. Es leuchten dann nur die Anzeigen der noch eingeschalteten Optionen.

### 7.1 XtraDry

Schalten Sie diese Option ein, wenn Sie die Trockenleistung erhöhen möchten. Diese Option kann sich auf die Dauer einiger Programme, den Wasserverbrauch und die Temperatur des letzten Spülgangs auswirken.

Die Option XtraDry bleibt permanent für alle Programme außer für **ECO** eingeschaltet und muss nicht mit jedem Programm erneut ausgewählt werden.

In anderen Programmen bleibt die Einstellung von XtraDry permanent gespeichert und wird automatisch in den nächsten Programmabläufen benutzt. Diese Konfiguration lässt sich jederzeit ändern.

Durch das Einschalten der Option XtraDry wird der TimeSaver ausgeschaltet und umgekehrt.

### So schalten Sie XtraDry ein

Drücken Sie **Option**, bis die Anzeige  leuchtet.

Ist die Option nicht mit dem Programm kombinierbar, leuchtet die entsprechende Kontrolllampe nicht oder sie blinkt ein paar Sekunden schnell und erlischt dann.

Das Display zeigt die aktualisierte Programmdauer an.

### 7.2 TimeSaver

Wenn diese Option eingeschaltet ist, erhöht sich der Wasserdruck und die Wassertemperatur. Die Spül- und Trockenphasen verkürzen sich.

Die Programmdauer verkürzt sich um etwa 50 %.

Die Spülergebnisse entsprechen denen einer normalen Programmdauer. Die Trockenergebnisse können beeinträchtigt werden.

### So schalten Sie TimeSaver ein

Drücken Sie **Option**, bis die Anzeige  leuchtet.

Ist die Option nicht mit dem Programm kombinierbar, leuchtet die entsprechende Anzeige nicht oder sie blinkt ein paar Sekunden schnell und erlischt dann.

Das Display zeigt die aktualisierte Programmdauer an.

## 8. VOR DER ERSTEN INBETRIEBNAHME

1. Prüfen Sie, ob die Einstellung des Wasserenthärter der Wasserhärte in Ihrem Gebiet entspricht. Wenn nicht, stellen Sie die Wasserenthärterstufe ein.
2. Füllen Sie den Salzbehälter.
3. Füllen Sie den Klarspülmittel-Dosierer.
4. Öffnen Sie den Wasserhahn.
5. Starten Sie ein Programm, um Fertigungsrückstände, die sich möglicherweise noch im Gerät befinden können, zu beseitigen. Verwenden Sie kein Reinigungsmittel und beladen Sie die Körbe nicht.

Wenn Sie ein Programm starten, kann es bis zu 5 Minuten dauern das Filterharz des Wasserenthärter zu regenerieren. Das Gerät scheint nicht zu arbeiten. Die Spülphase startet erst nach Abschluss dieses Vorgangs. Dieser Vorgang wird regelmäßig wiederholt.

### 8.1 Salzbehälter



#### VORSICHT!

Verwenden Sie nur Spezzsalz für Geschirrspüler.

Das Salz wird für die Regenerierung des Filterharzes im Wasserenthärter und zur Erzielung guter Spülergebnisse im täglichen Gebrauch benötigt.

#### So füllen Sie den Salzbehälter:

1. Drehen Sie den Deckel des Salzbehälters gegen den Uhrzeigersinn und entfernen Sie ihn.
2. Füllen Sie 1 Liter Wasser in den Salzbehälter (nur beim ersten Mal).
3. Füllen Sie den Salzbehälter mit Geschirrspülsalz.

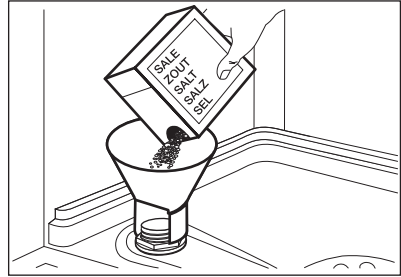

4. Entfernen Sie das Salz, das sich um die Öffnung des Salzbehälters herum angesammelt hat.

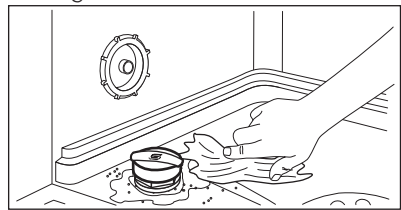

5. Drehen Sie den Deckel des Salzbehälters im Uhrzeigersinn, um den Salzbehälter zu schließen.



#### VORSICHT!

Beim Befüllen des Salzbehälters können Wasser und Salz austreten. Starten Sie nach dem Füllen des Salzbehälters umgehend ein Programm, um Korrosion zu verhindern.

### 8.2 Füllen des Klarspülmittel-Dosierers

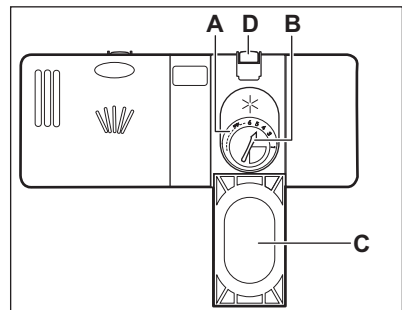

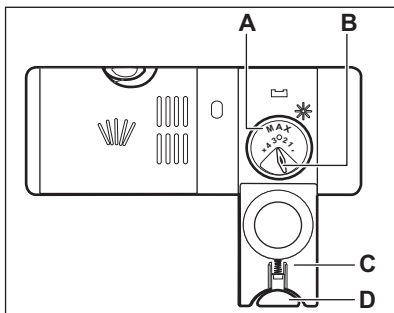

**VORSICHT!**

Verwenden Sie ausschließlich Klarspülmittel für Geschirrspüler.

1. Drücken Sie die Entriegelungstaste (D), um den Deckel (C) zu öffnen.
2. Füllen Sie den Klarspülmittel-Dosierer (A) bis zur Markierung „max“.
3. Wischen Sie verschüttetes Klarspülmittel mit einem saugfähigen Tuch auf, um zu große Schaumbildung zu vermeiden.
4. Schließen Sie den Deckel. Achten Sie darauf, dass die Entriegelungstaste einrastet.



Sie können den Regler der Zugabemenge (B) zwischen Position 1 (geringste Menge) und Position 4 oder 6 (größte Menge) einstellen.

## 9. TÄGLICHER GEBRAUCH

1. Öffnen Sie den Wasserhahn.
  2. Drücken Sie die Taste Ein/Aus, um das Gerät einzuschalten.
- Stellen Sie sicher, dass sich das Gerät im Programmwahlmodus befindet.
- Füllen Sie den Salzbehälter auf, wenn die Kontrolllampe Salz leuchtet.
  - Leuchtet die Kontrolllampe Klarspülmittel, füllen Sie den Klarspülmittel-Dosierer.
3. Beladen Sie die Körbe.
  4. Füllen Sie Reinigungsmittel ein.
  5. Stellen Sie je nach Beladung und Verschmutzungsgrad das passende Programm ein.

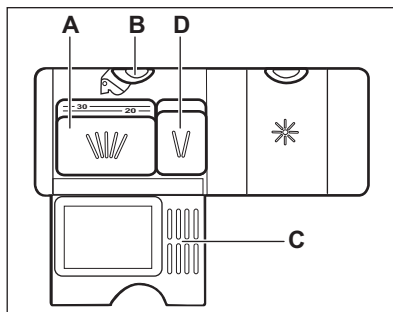
**VORSICHT!**

Verwenden Sie nur Reinigungsmittel für Geschirrspüler.

### 9.1 Verwenden des Reinigungsmittels

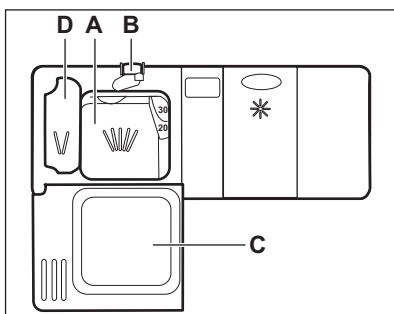

1. Drücken Sie die Entriegelungstaste (B), um den Deckel (C) zu öffnen.
2. Füllen Sie das Reinigungsmittel ein oder legen Sie eine Reinigungstablette in den Behälter (A).
3. Wenn das Programm einen Vorspülgang hat, füllen Sie eine kleine Menge Reinigungsmittel in das Fach (D).
4. Schließen Sie den Deckel. Achten Sie darauf, dass die Entriegelungstaste einrastet.

## 9.2 Einstellen und Starten eines Programms

### Funktion Auto Off

Mit dieser Funktion wird der Energieverbrauch gesenkt, da sich das Gerät automatisch ausschaltet, wenn es nicht in Betrieb ist.

Die Funktion schaltet sich in folgenden Fällen ein:

- 5 Minuten nach Programmende.
- Nach 5 Minuten, wenn das Programm nicht gestartet wurde.

### Starten eines Programms

1. Drücken Sie die Taste Ein/Aus, um das Gerät einzuschalten. Stellen Sie sicher, dass sich das Gerät im Programmwahlmodus befindet und die Tür geschlossen ist.
2. Drücken Sie **Program** wiederholt, bis die Kontrolllampe des gewünschten Programms leuchtet.

Im Display wird die Programmdauer angezeigt.

3. Stellen Sie die verfügbaren Optionen ein.
4. Drücken Sie **Start**, um das Programm zu starten.
  - Die Anzeige für das laufende Programm leuchtet.
  - Die Programmdauer nimmt in Schritten von jeweils 1 Minute ab.

### Starten eines Programms mit Zeitvorwahl

1. Wählen Sie ein Programm.
2. Drücken Sie die Taste **Delay** wiederholt, bis im Display die gewünschte Zeitvorwahl angezeigt wird (zwischen 1 und 24 Stunden).
3. Drücken Sie **Start**, um den Countdown zu starten.
  - Die Anzeige „Zeitvorwahl“ leuchtet, um den Start des Countdowns anzuzeigen.
  - Die Zeitvorwahl nimmt in Schritten von jeweils 1 Stunde ab. Nur in der letzten Stunde wird die

Zeit minutenweise heruntergezählt.

Nach dem Ablauf der Zeitvorwahl startet das Programm und die Anzeige der laufenden Phase leuchtet. Die Anzeige „Zeitvorwahl“ erlischt.

### Öffnen der Tür während eines laufenden Programms

Wenn Sie die Tür während eines laufenden Programms öffnen, stoppt das Gerät. Dies kann sich auf den Energieverbrauch und die Programmdauer auswirken. Wenn Sie die Tür wieder schließen, läuft das Programm ab dem Zeitpunkt der Unterbrechung weiter.



Wenn die Tür während der Trockenphase länger als 30 Sekunden geöffnet wird, wird das laufende Programm beendet. Dies geschieht nicht, wenn die Tür durch die Funktion AirDry geöffnet wird.



Versuchen Sie nicht, die Gerätetür innerhalb der ersten 2 Minuten nach der automatischen Öffnung durch AirDry zu schließen, da das Gerät beschädigt werden könnte. Wird die Tür danach für weitere 3 Minuten geschlossen, wird das laufende Programm beendet.

### Abbrechen einer eingestellten Zeitvorwahl während des Countdowns

Wenn Sie die eingestellte Zeitvorwahl abbrechen, müssen das Programm und die Optionen erneut eingestellt werden.

Drücken Sie **Delay** und **Option** gleichzeitig, bis sich das Gerät im Programmwahlmodus befindet.

## Beenden des Programms

Halten Sie **Delay** und **Option** gleichzeitig gedrückt, bis sich das Gerät im Programmwahlmodus befindet.

Bevor Sie ein neues Programm starten, stellen Sie sicher, dass der Reinigungsmittelbehälter gefüllt ist.

## Programmende

Alle Tasten außer der Taste Ein/Aus sind ausgeschaltet.

1. Drücken Sie die Taste Ein/Aus oder warten Sie, bis das Gerät über die Funktion Auto Off automatisch ausgeschaltet wird. Wenn Sie die Tür öffnen, bevor die Funktion Auto Off eingeschaltet wird, wird das Gerät automatisch ausgeschaltet.
2. Schließen Sie den Wasserhahn.

# 10. TIPPS UND HINWEISE

## 10.1 Allgemeines

Die folgenden Hinweise stellen optimale Reinigungs- und Trocknungsergebnisse im täglichen Gebrauch sicher, und tragen auch zum Umweltschutz bei.

- Schütten Sie größere Lebensmittelreste auf dem Geschirr in den Abfallbehälter.
- Spülen Sie das Geschirr nicht von Hand vor. Verwenden Sie bei Bedarf das Vorspülprogramm (wenn verfügbar) oder wählen Sie ein Programm mit Vorspülgang.
- Nutzen Sie die Körbe immer ganz aus.
- Wenn Sie das Gerät beladen, achten Sie darauf, dass das Geschirr komplett von dem Wasser aus den Sprühdüsen erreicht und gespült wird. Achten Sie darauf, dass das Geschirr sich weder berührt noch von anderem Geschirr verdeckt wird.
- Sie können Geschirrspülreiniger, Klarspüler und Salz separat oder Kombi-Reinigungstabletten (z.B. „3in1“, „4in1“, „All-in-1“) verwenden. Befolgen Sie die Anweisungen auf der Verpackung.
- Stellen Sie je nach Beladung und Verschmutzungsgrad das passende Programm ein. Mit dem Programm ECO erhalten Sie den wirtschaftlichsten Energie- und Wasserverbrauch für Geschirr und Besteck mit normaler Verschmutzung.

## 10.2 Gebrauch von Salz, Klarspül- und Reinigungsmittel

- Verwenden Sie nur Salz, Klarspülmittel und Reinigungsmittel für Geschirrspüler. Andere Produkte können das Gerät beschädigen.
- Wir empfehlen in Bereichen mit hartem und sehr hartem Wasser Reinigungsmittel ohne Zusätze (Pulver, Gel oder Tabs ohne Zusätze), Klarspülmittel und Salz getrennt zu verwenden, um optimale Reinigungs- und Trocknungsergebnisse zu erzielen.
- Schalten Sie das Gerät mindestens einmal im Monat mit einem Geschirrspülerreinigungsmittel, das speziell für diesen Zweck vorgesehen ist, ein.
- Geschirrspüler-Tabs lösen sich bei kurzen Programmen nicht vollständig auf. Wir empfehlen, die Tabletten nur mit langen Programmen zu verwenden, damit keine Reinigungsmittel-Rückstände auf dem Geschirr zurückbleiben.
- Verwenden Sie nicht mehr als die angegebene Reinigungsmittelmenge. Siehe hierzu die Angaben auf der Reinigungsmittelverpackung.

## 10.3 Was tun, wenn Sie keine Multi-Reinigungstabletten mehr verwenden möchten

Vorgehensweise, um zur separaten Verwendung von Reinigungsmittel, Salz und Klarspülmittel zurückzukehren:

1. Stellen Sie die höchste Wasserenthärterstufe ein.
2. Stellen Sie sicher, dass der Salzbehälter und der Klarspülmittel-Dosierer gefüllt sind.
3. Starten Sie das kürzeste Programm mit einer Spülphase. Verwenden Sie kein Reinigungsmittel und beladen Sie die Körbe nicht.
4. Stellen Sie den Wasserenthärter nach Ablauf des Programms auf die Wasserhärte in Ihrer Region ein.
5. Stellen Sie die Menge des Klarspülmittels ein.
6. Schalten Sie die Klarspülmittelnachfüllanzeige ein.

### 10.4 Beladen der Körbe

- Spülen Sie im Gerät nur spülmaschinenfestes Geschirr.
- Spülen Sie im Gerät keine Geschirrtteile aus Holz, Horn, Aluminium, Zinn oder Kupfer.
- Spülen Sie in diesem Gerät keine Gegenstände, die Wasser aufnehmen können (Schwämme, Geschirrtücher usw.).
- Entfernen Sie Speisereste vom Geschirr.
- Weichen Sie eingebrannte Essensreste ein.
- Ordnen Sie hohle Gefäße (z. B. Tassen, Gläser, Pfannen) mit der Öffnung nach unten ein.
- Stellen Sie sicher, dass Geschirr und Besteck nicht aneinander haften. Mischen Sie Löffel mit anderem Besteck.
- Achten Sie darauf, dass Gläser einander nicht berühren.

- Ordnen Sie kleine Gegenstände in den Besteckkorb ein.
- Ordnen Sie leichte Gegenstände im Oberkorb an. Achten Sie darauf, dass diese nicht verrutschen können.
- Vergewissern Sie sich, dass sich der Sprüharm ungehindert bewegen kann, bevor Sie ein Programm starten.

### 10.5 Vor dem Starten eines Programms

Kontrollieren Sie folgende Punkte:

- Die Filter sind sauber und ordnungsgemäß eingesetzt.
- Der Deckel des Salzbehälters ist fest geschlossen.
- Die Sprüharme sind nicht verstopft.
- Geschirrspülsalz und Klarspülmittel sind vorhanden (außer Sie verwenden Multi-Reinigungstabletten).
- Die Geschirrtteile sind richtig in den Körben angeordnet.
- Das Programm eignet sich für die Beladung und den Verschmutzungsgrad.
- Die Reinigungsmittelmenge stimmt.

### 10.6 Entladen der Körbe

1. Lassen Sie das Geschirr abkühlen, bevor Sie es aus dem Gerät nehmen. Heißes Geschirr ist stoßempfindlich.
2. Entladen Sie zuerst den Unter- und dann den Oberkorb.



Am Programmende kann sich noch Wasser an den Seitenwänden und der Gerätetür befinden.

## 11. REINIGUNG UND PFLEGE



### WARNUNG!

Schalten Sie das Gerät immer aus und ziehen Sie den Netzstecker aus der Steckdose, bevor Reinigungsarbeiten durchgeführt werden.



Verschmutzte Filter und verstopfte Sprüharme beeinträchtigen das Spülergebnis. Prüfen Sie die Filter regelmäßig und reinigen Sie diese, falls nötig.

## 11.1 Reinigen der Filter

Das Filtersystem besteht aus 3 Teilen.

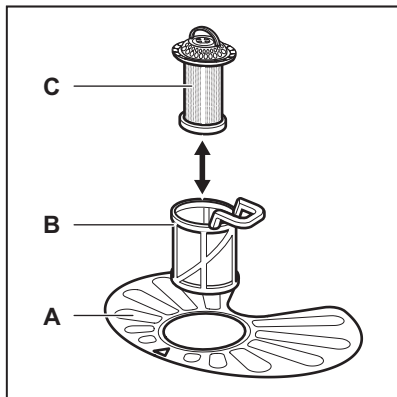

1. Drehen Sie den Filter (B) nach links und nehmen Sie ihn heraus.

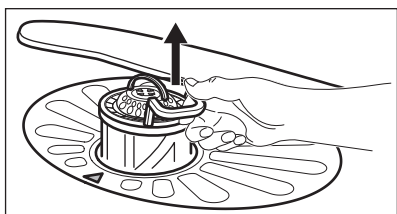
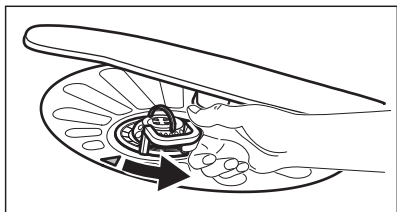

2. Nehmen Sie den Filter (C) aus dem Filter (B).
3. Entfernen Sie den flachen Filter (A).

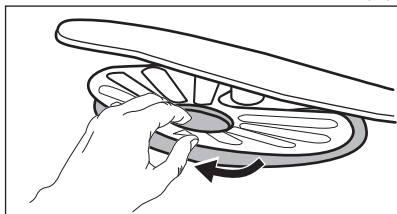

4. Reinigen Sie die Filter.

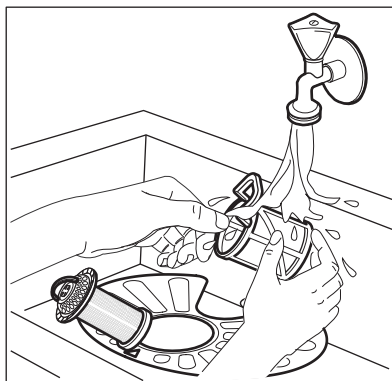

5. Achten Sie darauf, dass sich keine Lebensmittelreste oder Verschmutzungen in oder um den Rand der Wanne befinden.
6. Setzen Sie den flachen Filter (A) wieder ein. Stellen Sie sicher, dass er korrekt unter den beiden Führungen eingesetzt wurde.

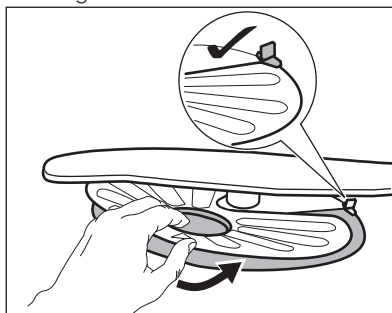

7. Bauen Sie die Filter (B) und (C) wieder zusammen.
8. Setzen Sie den Filter (B) in den flachen Filter (A) ein. Drehen Sie ihn nach rechts, bis er einrastet.

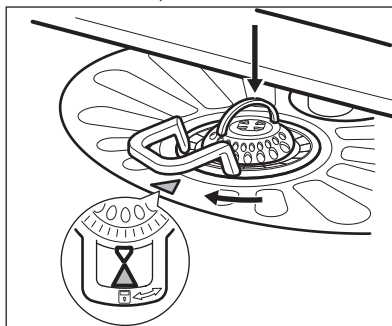

**VORSICHT!**

Eine falsche Anordnung der Filter führt zu schlechten Spülergebnissen und kann das Gerät beschädigen.

## 11.2 Reinigen der Sprüharme

Bauen Sie die Sprüharme nicht aus. Falls die Löcher in den Sprüharmen verstopft sind, reinigen Sie sie mit einem dünnen spitzen Gegenstand.

## 11.3 Reinigen der Außenseiten

- Reinigen Sie das Gerät mit einem weichen, feuchten Tuch.
- Verwenden Sie ausschließlich Neutralreiniger.
- Benutzen Sie keine Scheuermittel, scheuernde Reinigungsschwämmchen oder Lösungsmittel.

## 11.4 Reinigung des Geräteinnenraums

- Reinigen Sie das Gerät und die Gummidichtung der Tür sorgfältig mit einem weichen, feuchten Tuch.
- Wenn Sie regelmäßig Kurzprogramme verwenden, können diese zu Fett- und Kalkablagerungen im Gerät führen. Um dieses zu vermeiden, wird empfohlen, mindestens zweimal im Monat Programme mit langer Laufzeit zu verwenden.
- Um die Leistungsfähigkeit des Geräts zu erhalten, wird empfohlen einmal im Monat ein spezielles Reinigungsmittel für Geschirrspüler zu verwenden. Befolgen Sie sorgfältig die Anweisungen auf der Reinigungsmittelverpackung.

## 12. FEHLERSUCHE

Das Gerät startet nicht oder bleibt während des Betriebs stehen. Prüfen Sie, bevor Sie sich an einen autorisierten Kundendienst wenden, ob Sie die Störung anhand der in der Tabelle enthaltenen Hinweise selbst beheben können.

**WARNUNG!**

Nicht ordnungsgemäße Reparaturen stellen ein Sicherheitsrisiko für den Benutzer dar. Die Reparaturarbeiten dürfen nur von qualifiziertem Personal durchgeführt werden.

**Bei manchen Störungen zeigt das Display einen Alarmcode an.**

**Die meisten Störungen, die auftreten, können behoben werden, ohne dass der autorisierte Kundendienst gerufen werden muss.**

| Störung und Alarmcode                   | Mögliche Ursache und Abhilfe  |
|---|---|
| Das Gerät lässt sich nicht einschalten. | <ul style="list-style-type: none"> <li>• Vergewissern Sie sich, dass der Netzstecker in die Netzsteckdose eingesteckt ist.</li> <li>• Vergewissern Sie sich, dass im Sicherungskasten keine Sicherung ausgelöst hat.</li> </ul> |

| Störung und Alarmcode  | Mögliche Ursache und Abhilfe  |
|--|---|
| Das Programm startet nicht.  | <ul style="list-style-type: none"> <li>• Achten Sie darauf, dass die Gerätetür geschlossen ist.</li> <li>• Drücken Sie <b>Start</b>.</li> <li>• Wenn die Zeitvorwahl eingestellt ist, brechen Sie diese ab, oder warten Sie, bis sie abgelaufen ist.</li> <li>• Das Gerät regeneriert das Filterharz des Wasserenthärers. Dieser Vorgang dauert ca. 5 Minuten.</li> </ul>   |
| Es läuft kein Wasser in das Gerät.<br>Im Display erscheint <i>10</i> .                       | <ul style="list-style-type: none"> <li>• Stellen Sie sicher, dass der Wasserzulaufhahn geöffnet ist.</li> <li>• Vergewissern Sie sich, dass der Wasserdruck der Wasserversorgung nicht zu niedrig ist. Diese Informationen erhalten Sie von Ihrem lokalen Wasserversorger.</li> <li>• Stellen Sie sicher, dass der Wasserzulaufhahn nicht verstopft ist.</li> <li>• Vergewissern Sie sich, dass der Filter im Zulaufschlauch nicht verstopft ist.</li> <li>• Vergewissern Sie sich, dass der Zulaufschlauch nicht geknickt oder zu stark gekrümmt ist.</li> </ul> |
| Das Gerät pumpt das Wasser nicht ab.<br>Im Display erscheint <i>20</i> .                     | <ul style="list-style-type: none"> <li>• Stellen Sie sicher, dass der Siphon nicht verstopft ist.</li> <li>• Vergewissern Sie sich, dass der Filter im Ablaufschlauch nicht verstopft ist.</li> <li>• Vergewissern Sie sich, dass das interne Filtersystem nicht verstopft ist.</li> <li>• Vergewissern Sie sich, dass der Ablaufschlauch nicht geknickt oder zu stark gekrümmt ist.</li> </ul>   |
| Das Wasserauslauf-Schutzsystem ist eingeschaltet.<br>Im Display erscheint <i>30</i> .        | <ul style="list-style-type: none"> <li>• Drehen Sie den Wasserhahn zu und wenden Sie sich an einen autorisierten Kundendienst.</li> </ul>   |
| Während des Betriebs stoppt das Gerät und läuft wieder an (mehrmals).                        | <ul style="list-style-type: none"> <li>• Das ist normal. So werden optimale Reinigungsergebnisse erzielt und Strom gespart.</li> </ul>  |
| Das Programm dauert zu lang.   | <ul style="list-style-type: none"> <li>• Wählen Sie die TimeSaver-Option, um die Programmdauer zu verkürzen.</li> <li>• Wenn die Zeitvorwahl eingestellt ist, brechen Sie diese ab oder warten Sie, bis sie abgelaufen ist.</li> </ul>  |
| Die verbleibende Zeit im Display erhöht sich und springt bis kurz vor die Programmende-Zeit. | <ul style="list-style-type: none"> <li>• Dies ist keine Störung. Das Gerät arbeitet ordnungsgemäß.</li> </ul>   |
| Aus der Gerätetür tritt ein wenig Wasser aus.  | <ul style="list-style-type: none"> <li>• Das Gerät ist nicht ausgerichtet. Schrauben Sie die Schraubfüße weiter hinein oder weiter heraus (falls vorhanden).</li> <li>• Die Gerätetür ist nicht mittig zur Wanne positioniert. Stellen Sie den hinteren Fuß ein (sofern vorhanden).</li> </ul>  |

| Störung und Alarmcode                                  | Mögliche Ursache und Abhilfe   |
|--|--|
| Die Gerätetür ist schwer zu schließen.                 | <ul style="list-style-type: none"> <li>• Das Gerät ist nicht ausgerichtet. Schrauben Sie die Schraubfüße weiter hinein oder weiter heraus (falls vorhanden).</li> <li>• Teile des Geschirrs ragen aus den Körben heraus.</li> </ul>  |
| Klappernde/schlagende Geräusche aus dem Geräteinneren. | <ul style="list-style-type: none"> <li>• Das Geschirr ist nicht richtig in den Körben eingeordnet. Siehe Broschüre zum Beladen der Körbe.</li> <li>• Achten Sie darauf, dass sich die Sprüharme frei drehen können.</li> </ul>   |
| Das Gerät löst die Sicherung aus.                      | <ul style="list-style-type: none"> <li>• Die abgesicherte Stromstärke reicht nicht für den gleichzeitigen Betrieb aller eingeschalteten Geräte. Überprüfen Sie, für welche Stromstärke die Steckdose bzw. der Stromzähler zugelassen ist, und schalten Sie eines der eingeschalteten Geräte aus.</li> <li>• Ein Fehler in der Elektrik des Geräts. Wenden Sie sich an den autorisierten Kundendienst.</li> </ul> |



Siehe **„Vor der ersten Inbetriebnahme“**, **„Täglicher Gebrauch“** oder **„Tipps und Hinweise“** bezüglich anderer möglicher Ursachen.

Problem erneut auf, wenden Sie sich an einen autorisierten Kundendienst.

Wenden Sie sich an einen autorisierten Kundendienst, wenn Alarmcodes angezeigt werden, die nicht in der Tabelle angegeben sind.

Schalten Sie nach der Überprüfung das Gerät aus und wieder ein. Tritt das

## 12.1 Die Spül- und Trocknungsergebnisse sind nicht zufriedenstellend.

| Störung                                  | Mögliche Ursache und Abhilfe  |
|--|---|
| Nicht zufriedenstellende Spülergebnisse. | <ul style="list-style-type: none"> <li>• Siehe <b>„Täglicher Gebrauch“</b>, <b>„Tipps und Hinweise“</b> sowie die Broschüre zum Beladen der Körbe.</li> <li>• Nutzen Sie intensivere Spülprogramme.</li> <li>• Reinigen Sie die Austrittsdüsen der Sprüharme und die Siebe. Siehe <b>„Reinigung und Pflege“</b>.</li> </ul> |



| Störung  | Mögliche Ursache und Abhilfe   |
|--|--|
| Nicht zufriedenstellende Trocknungsergebnisse.                       | <ul style="list-style-type: none"> <li>• Das Geschirr stand zu lange im geschlossenen Gerät.</li> <li>• Es ist kein Klarspülmittel vorhanden oder die Klarspülmittelmenge ist nicht ausreichend. Stellen Sie den Klarspülmittel-Dosierer auf eine höhere Einstellung.</li> <li>• Kunststoffteile müssen eventuell mit einem Tuch abgetrocknet werden.</li> <li>• Schalten Sie die Option XtraDry ein, und stellen Sie AirDry ein, um die beste Trocknungsleistung zu erzielen.</li> <li>• Wir empfehlen Ihnen stets Klarspülmittel zu verwenden, auch wenn Sie Multi-Reinigungstabletten benutzen.</li> </ul>                                  |
| Weiße Streifen oder blauschimmernder Belag auf Gläsern und Geschirr. | <ul style="list-style-type: none"> <li>• Die zugegebene Klarspülmittelmenge ist zu hoch. Stellen Sie eine geringere Klarspülmittelmenge ein.</li> <li>• Die Reinigungsmittelmenge ist zu hoch.</li> </ul>  |
| Wasserflecken und andere Flecken auf Gläsern und Geschirr.           | <ul style="list-style-type: none"> <li>• Die zugegebene Klarspülmittelmenge ist zu niedrig. Stellen Sie eine höhere Klarspülmittelmenge ein.</li> <li>• Die Ursache kann in der Qualität des Klarspülmittels liegen.</li> </ul>  |
| Das Geschirr ist nass.   | <ul style="list-style-type: none"> <li>• Schalten Sie die Option XtraDry ein, und stellen Sie AirDry ein, um die beste Trocknungsleistung zu erzielen.</li> <li>• Das Programm enthält keine Trocknungsphase oder eine Trocknungsphase mit niedriger Temperatur.</li> <li>• Der Klarspülmittel-Dosierer ist leer.</li> <li>• Die Ursache kann in der Qualität des Klarspülmittels liegen.</li> <li>• Die Ursache kann in der Qualität der Multi-Reinigungstabletten liegen. Probieren Sie eine andere Marke aus oder schalten Sie den Klarspülmittel-Dosierer ein und verwenden Sie ihn zusammen mit den Multi-Reinigungstabletten.</li> </ul> |
| Der Geräteinnenraum ist nass.  | <ul style="list-style-type: none"> <li>• Dies ist keine Gerätestörung. Die Ursache ist die Luftfeuchtigkeit, die an den Wänden kondensiert.</li> </ul>   |
| Ungewöhnliche Schaumbildung während des Spülgangs.                   | <ul style="list-style-type: none"> <li>• Verwenden Sie ausschließlich speziell für Geschirrspüler bestimmte Reinigungsmittel.</li> <li>• Der Klarspülmittel-Dosierer hat ein Leck. Wenden Sie sich an den autorisierten Kundendienst.</li> </ul>   |
| Rostspuren am Besteck.   | <ul style="list-style-type: none"> <li>• Das Spülwasser enthält zu viel Salz. Siehe „<b>Wasserenthärter</b>“.</li> <li>• Silber- und Edelstahlbesteck wurden zusammen eingeordnet. Ordnen Sie nicht Silber- und Edelstahlbesteck zusammen ein.</li> </ul>  |

| Störung  | Mögliche Ursache und Abhilfe   |
|--|--|
| Am Ende des Programms befinden sich Reinigungsmittelreste im Behälter.     | <ul style="list-style-type: none"> <li>• Das Reinigungsmittel-Tab blieb im Behälter stecken und wurde daher nicht vollständig vom Wasser mitgenommen.</li> <li>• Das Wasser kann das Reinigungsmittel nicht aus dem Behälter ausspülen. Achten Sie darauf, dass der Sprüharm nicht blockiert oder verstopft ist.</li> <li>• Stellen Sie sicher, dass die im Korb eingeordneten Gegenstände ein Öffnen des Reinigungsmittelbehälters nicht verhindern.</li> </ul>   |
| Gerüche im Gerät.  | <ul style="list-style-type: none"> <li>• Siehe „<b>Reinigung des Geräteinnenraums</b>“.</li> </ul>   |
| Kalkablagerungen auf dem Geschirr, im Innenraum und auf der Türinnenseite. | <ul style="list-style-type: none"> <li>• Es befindet sich zu wenig Salz im Behälter, prüfen Sie die Nachfüllanzeige.</li> <li>• Der Deckel des Salzbehälters ist locker.</li> <li>• Ihr Leitungswasser ist hart. Siehe „<b>Wasserenthärter</b>“.</li> <li>• Verwenden Sie stets Salz, auch wenn Sie Multi-Reinigungstabletten nutzen und stellen Sie die Regenerierung des Wasserenthärters ein. Siehe „<b>Wasserenthärter</b>“.</li> <li>• Sind noch Kalkrückstände vorhanden, reinigen Sie das Gerät mit Pflegemitteln, die speziell für diesen Zweck vorgesehen sind.</li> <li>• Probieren Sie ein anderes Reinigungsmittel aus.</li> <li>• Wenden Sie sich an den Reinigungsmittelhersteller.</li> </ul> |
| Das Geschirr ist glanzlos, verfärbt sich oder ist angeschlagen.            | <ul style="list-style-type: none"> <li>• Achten Sie darauf, dass nur spülmaschinenfestes Geschirr im Gerät gespült wird.</li> <li>• Laden und entladen Sie den Korb vorsichtig. Siehe Broschüre zum Beladen der Körbe.</li> <li>• Ordnen Sie empfindliche Gegenstände im Oberkorb an.</li> </ul>   |



Siehe „**Vor der ersten Inbetriebnahme**“, „**Täglicher Gebrauch**“ oder „**Tipps und Hinweise**“ bezüglich anderer möglicher Ursachen.

## 13. TECHNISCHE DATEN

|                                      |                        |                      |
|--------------------------------------|------------------------|----------------------|
| Abmessungen                          | Breite/Höhe/Tiefe (mm) | 600 / 850 / 625      |
| Elektrischer Anschluss <sup>1)</sup> | Spannung (V)           | 200 - 240            |
|                                      | Frequenz (Hz)          | 50 / 60              |
| Wasserdruck                          | Min./max. bar (MPa)    | 0.5 (0.05) / 8 (0.8) |

|                   |                                 |            |
|-------------------|---------------------------------|------------|
| Wasserversorgung  | Kalt- oder Warmwasser <b>2)</b> | max. 60 °C |
| Fassungsvermögen  | Maßgedecke                      | 13         |
| Leistungsaufnahme | Ein-Zustand (W)                 | 5.0        |
| Leistungsaufnahme | Aus-Zustand (W)                 | 0.10       |

**1)** Weitere Angaben finden Sie auf dem Typenschild.

**2)** Wenn Sie Heißwasser mit umweltfreundlichen, alternativen Energiequellen (z. B. Solaranlagen oder Windkraft) aufbereiten, können Sie durch den Anschluss des Geräts an die Heißwasserversorgung Energie sparen.

## 14. UMWELTTIPPS

Recyceln Sie Materialien mit dem Symbol . Entsorgen Sie die Verpackung in den entsprechenden Recyclingbehältern. Recyceln Sie zum Umwelt- und Gesundheitsschutz elektrische und elektronische Geräte. Entsorgen Sie

Geräte mit diesem Symbol  nicht mit dem Hausmüll. Bringen Sie das Gerät zu Ihrer örtlichen Sammelstelle oder wenden Sie sich an Ihr Gemeindeamt.

[www.aeg.com/shop](http://www.aeg.com/shop)



156910430-A-442016



**AEG**