



---

**LV** Žāvēšanas tvertne  
**LT** Skalbinių džiovyklė  
**RO** Uscător de rufe

---

Lietošanas instrukcija 2  
Naudojimo instrukcija 23  
Manual de utilizare 44

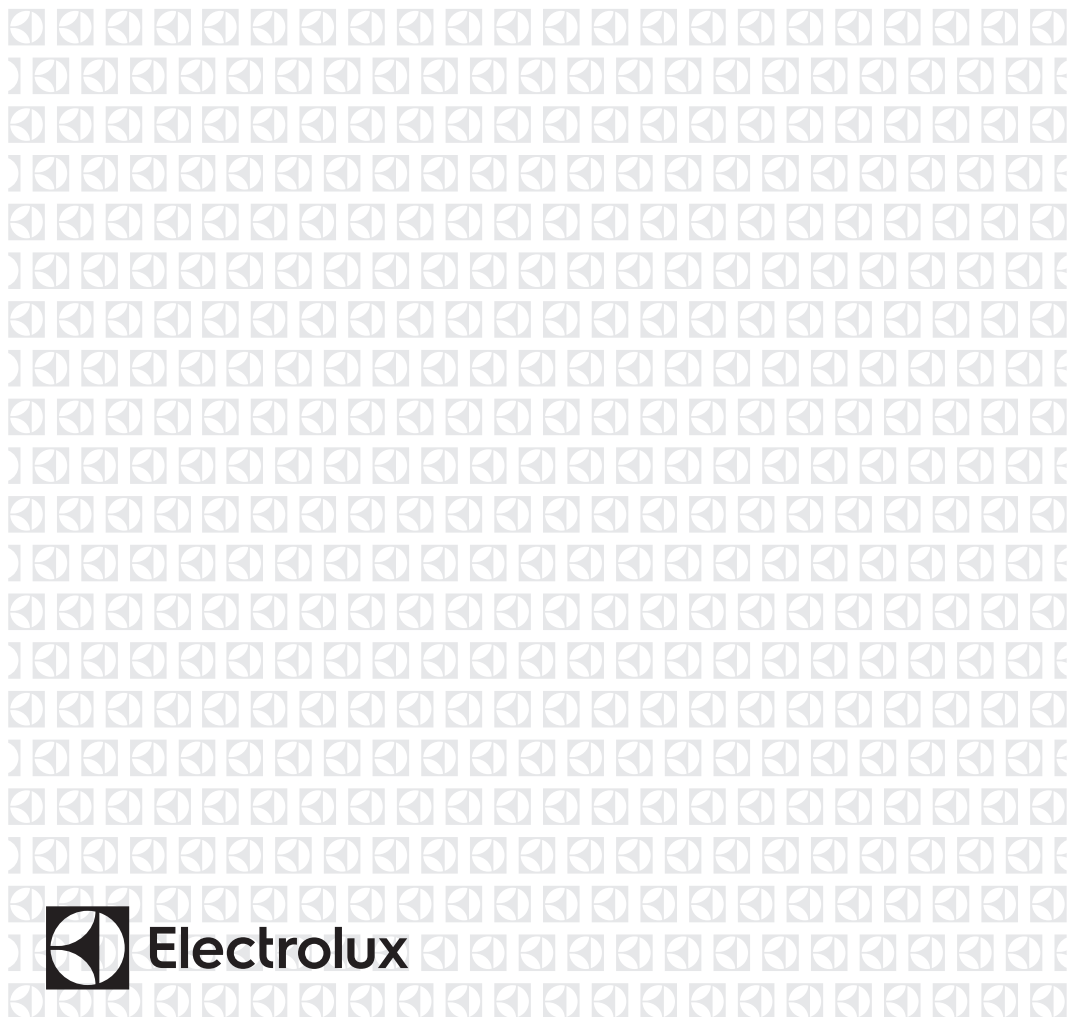

## SATURS

|  |    |
|--|----|
| 1. DROŠĪBAS INFORMĀCIJA.....                   | 3  |
| 2. DROŠĪBAS NORĀDĪJUMI.....                    | 5  |
| 3. IZSTRĀDĀJUMA APRAKSTS.....                  | 7  |
| 4. VADĪBAS PANELIS.....                        | 7  |
| 5. STARPTAUTISKIE MAZGĀŠANAS KODU SIMBOLI..... | 8  |
| 6. IESPĒJAS.....                               | 9  |
| 7. IESTĀTĪJUMI.....                            | 11 |
| 8. PIRMS PIRMĀS LIETOŠANAS REIZES.....         | 12 |
| 9. IZMANTOŠANA IKDIENĀ.....                    | 12 |
| 10. PADOMI UN IETEIKUMI.....                   | 14 |
| 11. KOPŠANA UN TĪRĪŠANA.....                   | 14 |
| 12. PROBLĒMRISINĀŠANA.....                     | 17 |
| 13. TEHNISKIE DATI.....                        | 18 |
| 14. ĪSA PAMĀCĪBA.....                          | 20 |

## MĒS DOMĀJAM PAR JUMS

Pateicamies, ka iegādājāties Electrolux ierīci. Ierīces ražošanā un modernizēšanā uzkrāta gadu desmitiem ilga pieredze. Tā radīta pārdomāta un mūsdienīga, tieši kā jums. Katru reizi to lietojot, varat būt pārliecināti, ka gūsiet labus rezultātus. Laipni lūdzam Electrolux!

### Apmeklējiet mūsu mājas lapu:



Atradiet lietošanas padomus, brošūras, informāciju par traucējumu novēršanu un apkopi:

[www.electrolux.com/webselfservice](http://www.electrolux.com/webselfservice)



Reģistrējiet savu produktu, lai uzlabotu pakalpojumu:

[www.registerelectrolux.com](http://www.registerelectrolux.com)



Iegādājieties ierīcei oriģinālās rezerves daļas, materiālus un piederumus:

[www.electrolux.com/shop](http://www.electrolux.com/shop)

## KLIENTU APKALPOŠANA UN PAKALPOJUMI

Iesakām izmantot oriģinālās rezerves daļas.

Sazinoties ar apkalpes dienestu, pārliecinieties, vai jums ir šādi dati: Modelis, izstrādājuma Nr., sērijas numurs.

Šo informāciju var atrast tehnisko datu plāksnītē.

 Drošības informācija brīdinājumam un piesardzībai

 Vispārēja informācija un padomi

 Informācija par apkārtējo vidi

Izmaiņu tiesības rezervētas.

## 1. ⚠ DROŠĪBAS INFORMĀCIJA

Pirms ierīces uzstādīšanas un lietošanas rūpīgi izlasiet pievienotos norādījumus. Ražotājs neatbild par savainojumiem un bojājumiem, kas radušies ierīces nepareizas uzstādīšanas vai izmantošanas rezultātā. Glabājiet šīs instrukcijas drošā, pieejamā vietā, lai tās varētu izmantot nākotnē.



- Izlasiet pievienotos norādījumus.

### 1.1 Bērnu un nespējīgu cilvēku drošība



#### BRĪDINĀJUMS!

Nosmakšanas, savainošanās vai pastāvīgas invaliditātes risks.

- Šo ierīci drīkst izmantot bērni no 8 gadu vecuma un cilvēki ar ierobežotām fiziskām, sensorām vai garīgām spējām, vai pieredzes un zināšanu trūkumu atbildīgās personas uzraudzībā vai, ja tie ir informēti par ierīces drošu lietošanu un izprot potenciālos riskus.
- Neļaujiet bērniem rotaļāties ar ierīci.
- Ierīces tuvumā nedrīkst atrasties bērni līdz 3 gadu vecumam bez uzraudzības.
- Neļaujiet bērniem tuvojies iepakojumam un atbrīvojieties no tā attiecīgi.
- Glabājiet mazgāšanas līdzekļus bērniem nepieejamās vietās.
- Neļaujiet bērniem un mājdzīvniekiem atrasties ierīces tuvumā, ja ierīces durvis ir atvērtas.
- Ja ierīcei ir bērnu drošības ierīce, tā jāaktivizē.
- Bērni nedrīkst tīrīt ierīci un veikt tās apkopi bez uzraudzības.

### 1.2 Vispārīgi drošības norādījumi

- Nemainiet šīs ierīces specifikācijas.
- Ja žāvētājs novietots uz veļas mazgājamās mašīnas, izmantojiet stiprinājuma komplektu. Stiprinājuma komplektu, ko var iegādāties pie pilnvarotā izplatītāja,

var izmantot tikai ar pievienotajā instrukcijā norādīto ierīci. Rūpīgi izlasiet to pirms uzstādīšanas (skatiet uzstādīšanas bukletu).

- Ierīci var uzstādīt kā brīvtāvošu ierīci vai zem virtuves darbvirsmas, ievērojot pareizo attālumu (skatiet uzstādīšanas bukletu).
- Neuzstādiet ierīci aiz slēdzamām durvīm, bīdāmām durvīm vai durvīm ar eņģēm pretējā pusē, ja ierīces durvis tā rezultātā nevar pilnībā atvērt.
- Ventilācijas atveres pamatnē nedrīkst aizsegt ar paklāju vai citu grīdas segumu.
- **BRĪDINĀJUMS!** Ierīci nedrīkst barot caur ārējo komutācijas ierīci, piemēram, taimeru, vai pievienot sistēmai, kas tiek regulāri ieslēgta un izslēgta ar ar utilitprogrammu.
- Pieslēdziet kontaktspraudni kontaktligzdai tikai uzstādīšanas beigās. Pārbaudiet, vai pēc ierīces uzstādīšanas elektrības kabeļa spraudkontakts ir ērti pieejams.
- Lai nepieļautu gāzi vai citu kurināmo patērējošu ierīču gāzu, tostarp atklātu liesmu iekļūšanu atpakaļ telpā, pārbaudiet, vai telpā, kurā uzstādīta ierīce, ir nodrošināta atbilstoša ventilācija.
- Ja elektrības padeves vads ir bojāts, lai izvairītos no elektrības trieciena riska, to jānomaina ražotājam, autorizētajam servisa centram vai citam kvalificētam speciālistam.
- Nepārsniedziet maksimālo ievietojamo veļas svaru –8 kg (skatiet sadaļu "Programmu tabula").
- Nelietojiet ierīci, ja apgērbs ir nosmērēts ar rūpnieciskajām ķīmikālijām.
- Noslaukiet pūkas vai iepakojuma gružus, kas sakrājušies ap ierīci.
- Nelietojiet ierīci, ja tajā nav filtra. Iztīriet pūku filtru pirms vai pēc katras lietošanas reizes.
- Žāvētājā nedrīkst žāvēt neizmazgātus priekšmetus.

- Priekšmeti, kas piesārņoti ar tādām vielām kā kulinārijas eļļa, acetons, spirts, benzīns, petroleja, traipu tīrītāji, terpentīns, vaski un vaska tīrītāji pirms žāvēšanas žāvētājā jāizmazgā ar palielinātu daudzumu mazgāšanas līdzekļa.
- Žāvēšanas tvertnē nedrīkst žāvēt tādus priekšmetus kā putu gumija (lateksa putas), dušas cepures, ūdensdroši audumi, priekšmeti ar gumijas oderi un apģērbi vai spilveni, kas pildīti ar gumijas polsterējumu.
- Veļas mīkstinātājus vai līdzvērtīgus izstrādājumus jāizmanto tikai atbilstoši veļas mīkstinātāja ražotāja norādēm.
- Izņemiet no apģērbiem visus priekšmetus, kas var izraisīt aizdegšanos, piemēram, šķiltavas vai sērkokoņus.
- **BRĪDINĀJUMS!** Nekad neapturiet žāvētāju pirms žāvēšanas cikla beigām, izņemot gadījumus, kad visi priekšmeti tiek ātri izņemti un izklāti, lai karstums izvēdinātos.
- Pirms apkopes izslēdziet ierīci un atvienojiet spraudkontakta no elektrotīkla.

## 2. DROŠĪBAS NORĀDĪJUMI

### 2.1 Uzstādīšana

- Noņemiet visu iepakojumu.
- Neuzstādiet un nelietojiet bojātu ierīci.
- Ievērojiet kopā ar ierīci piegādātos uzstādīšanas norādījumus.
- Vienmēr uzmanīgi pārvietojiet ierīci, jo tā ir smaga. Vienmēr izmantojiet drošības cimdus un ierīces komplektācijā iekļautos apavus.
- Neuzstādiet un nelietojiet ierīci vietā, kur temperatūra ir zemāka par 5 °C vai augstāka par 35 °C.
- Virsmai, uz kuras ierīci paredzēts uzstādīt, jābūt līdzenai, stabilai, karstumizturīgai un tīrai.
- Pārļiecinieties, ka starp ierīci un grīdu cirkulē gaiss.
- Pārvietošanas laikā vienmēr turiet ierīci vertikālā stāvoklī.

- Ierīces aizmugurējā virsma jānovieto pret sienu.
- Kad ierīce novietota vajadzīgajā vietā, pārbaudiet, vai tā ir nolīmeņota, izmantojot līmeņrādi. Ja nepieciešams, noregulējiet kājiņas attiecīgi.

### 2.2 Elektrības padeves pieslēgums



#### **BRĪDINĀJUMS!**

Var izraisīt ugunsgrēku un elektrošoku.

- Pieslēdziet kontaktspraudni kontaktligzdai tikai uzstādīšanas beigās. Pārbaudiet, vai pēc uzstādīšanas kontaktspraudnim var brīvi piekļūt.

- Ierīce jābūt iezemētai.
- Pārliecinieties, ka tehnisko datu plāksnītē norādītie parametri atbilst elektrotilka parametriem.
- Vienmēr izmantojiet pareizi uzstādītu, drošu kontaktligzdu.
- Nelietojiet daudzkontakta adapterus vai pagarinātājus.
- Nekad neatslēdziet ierīci no tīkla, velkot aiz barošanas kabeļa. Vienmēr velciet aiz spraudkontakta.
- Neaiztieciot strāvas kabeli vai spraudkontakta ar slāpām rokām.
- Ierīce atbilst Eiropas Savienības direktīvām.

### 2.3 Pielietojums



#### **BRĪDINĀJUMS!**

Pastāv risks gūt savainojumus, elektrošoku, izraisīt ugunsgrēku, apdegumus vai ierīces bojājumus.

- Šī iekārta paredzēta tikai izmantošanai mājās.
- Nežāvējiet bojātus (saplīsušus, spurainus) priekšmetus, kas satur jebkāda veida polsterējumu.
- Žāvējiet tikai tādus audumus, kurus drīkst žāvēt žāvētājā. Ievērojiet norādījumus uz apģērba informatīvajām etiķetēm.
- Ja izmazgājāt veļu, izmantojot traipu tīrīšanas līdzekli, pirms veļas likšanas žāvētājā jāveic papildu skalošanas cikls.
- Nedzeriet kondensatora ūdeni/ destilētu ūdeni un negatavojiet ar to ēdienu. Tas var radīt veselības problēmas cilvēkiem un mājdzīvniekiem.
- Nesēdiet un nekāpiet uz atvērtas ierīces lūkas.
- Žāvētājā nedrīkst žāvēt pilnīgi slapjus apģērbus, no kuriem tek ūdens.

### 2.4 Aprūpe un tīrīšana



#### **BRĪDINĀJUMS!**

Pastāv savainojumu vai ierīces bojājumu risks.

- Ierīces tīrīšanai neizmantojiet tvaiku un neizsmidziniet ūdeni.
- Tīriet ierīci ar mitru, mīkstu drānu. Lietojiet tikai neitrālus tīrīšanas līdzekļus. Neizmantojiet abrazīvus izstrādājumus, abrazīvus sūkļus, šķīdinātājus vai metāla priekšmetus.
- Lai novērstu dzesēšanas sistēmas bojājumus, esiet uzmanīgs, tīrot ierīci.

### 2.5 Kompresors



#### **BRĪDINĀJUMS!**

Pastāv ierīces bojājumu risks.

- Kompresors un tā sistēma žāvētāja ir uzpildīts ar īpašu vielu, kas nesatur fluoru – hloru – ogļūdeņražus. Sistēmai jāpaliek noslēgtai. Sistēmas bojājumi var izraisīt šķidrums noplūdi.

### 2.6 Ierīces utilizācija



#### **BRĪDINĀJUMS!**

Pastāv savainošanās vai nosmakšanas risks.

- Atvienojiet ierīci no elektropadeves un ūdens padeves.
- Nogrieziet strāvas kabeli netālu no ierīces un utilizējiet to.
- Noņemiet durvju fiksatoru, lai bērni vai mājdzīvnieki nevarētu ierāpties veļas žāvētāja tilpnē un tur sevi ieslēgt.
- Utilizējiet ierīci saskaņā ar WEEE Direktīvu par elektrisko un elektronisko iekārtu atkritumiem.

### 3. IZSTRĀDĀJUMA APRAKSTS

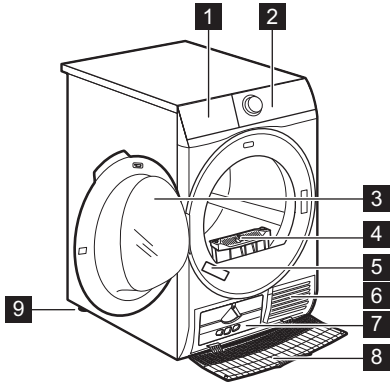

- 1** Iztukš. ūdens tvert.
- 2** Vadības panelis
- 3** Ieļķes lūka
- 4** Izīrīt filtrus
- 5** Datu plāksnīte
- 6** Gaisa plūsmas atveres
- 7** Siltummaiņa vāks
- 8** Siltummaiņa pārsegs
- 9** Regulējamas kājiņas

**i** Veļas ievietošanas atvieglošanai vai durtiņu virziena maiņas atvieglošanai. (skatiet atsevišķo brošūru).

### 4. VADĪBAS PANELIS

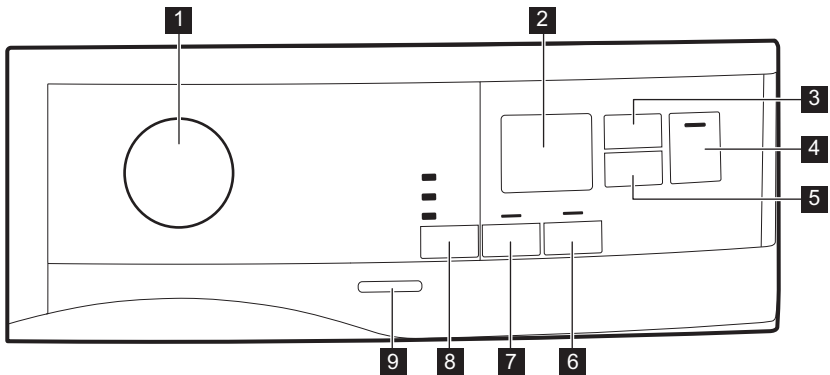

- 1** Programmu pārslēgs un ● RESET (ATĪESTĀTĪŠANAS) taustiņš
- 2** Displejs
- 3** Time Dry (Laiks) skārienpaliktnis
- 4** Start/Pause (Sākt/Pauze) skārienpaliktnis
- 5** Delay Start (Atliktais laiks) skārienpaliktnis
- 6** Extra Antcrease (Pretburzīšanās) skārienpaliktnis
- 7** Reverse Plus (Reverss plus) skārienpaliktnis
- 8** Dryness Level (Sausuma pakāpe) skārienpaliktnis
- 9** Ieslēgšanas/izslēgšanas taustiņš



Pieskarieties pie skārienpaliktniem ar pirkstu simbola zonā vai vietā, kur atrodas iespējas nosaukums. Rīkojoties ar vadības paneli, nevalkājiēt cimdus. Vienmēr uzturiet vadības paneli tīru un sausu.

## 4.1 Displejs



| Simbols displejā | Simbolu apraksts  |
|------------------|---|
|                  | žāvēšanas laika iespēja ieslēgta  |
|                  | ieslēgta atliktā starta iespēja   |
|                  | indikators: <i>pārbaudiet siltummaini</i>                               |
|                  | indikators: <i>notīriet filtru</i>                                      |
|                  | indikators: <i>iztukšojiet ūdens tvertni</i>                            |
|                  | bērnu drošības funkcija ieslēgta  |
| — — —            | Nepareiza izvēle vai pārslēgts atrodas ● "Reset" (Atiestatīt) pozīcijā. |
| 2 : 0 0          | programmas ilgums   |
| : 1 0 - 2 : 0 0  | žāvēšanas ilguma laiks  |
| 1 h - 2 0 h      | atliktā starta laiks  |

## 5. STARPTAUTISKIE MAZGĀŠANAS KODU SIMBOLI

| Programmas                                 | Ielāde <sup>1)</sup> | Īpašības / auduma atzīme                            |
|--|----------------------|---|
| <sup>2)</sup> Cotton (Kokvilna) <b>Eco</b> | <b>8 kg</b>          | Kokvilnas audumi — gatavi ievietošanai skapī /      |
| Cotton (Kokvilna)                          | <b>8 kg</b>          | Kokvilnas audumi. Programma izmantošanai ikdienā. / |

| Programmas                | Ielāde <sup>1)</sup> | Īpašības / auduma atzīme  |
|---------------------------|----------------------|---|
| Synthetic (Sintētika)     | 3,5 kg               | Sintētika un jaukti audumi. / ☺☺☺   |
| Delicates (Smalkveļa)     | 4 kg                 | Smalki audumi, tādi kā viskoze, mākslīgais zīds, akrils un to sajaukumi. / ☺☺☺  |
| Bedlinen (Gultas veļa)    | 3kg                  | Gultas veļa, piemēram, atsevišķi un dubulti palagi, spilvendrānas, segu pārvalki. / ☺☺☺   |
| Duvet (Sega)              | 3 kg                 | Lai žāvētu vienvietīgās vai divvietīgās segas (ar spalvu, dūnu vai sintētisko saturu). / ☺☺☺  |
| Refresh (Atsvaidzināšana) | 1kg                  | Ilgi glabātu audumu atsvaidzināšanai.   |
| Silk (Zīds)               | 1 kg                 | Zīds, kas piemērots žāvēšanai žāvētājā. / ☺☺☺   |
| Wool (Vilna)              | 1 kg                 | Vilnas audumi. Saudzīga veļas mazgājamajā mašīnā mazgājamo vilnas izstrādājumu žāvēšana. Nekavējoties izņemiet apģērbu, kad programma ir beigusies. |
| Sports (Sporta apģērbs)   | 2 kg                 | Sporta apģērbs, biezi un gaiši audumi, mikrošķiedras, poliesters. / ☺☺☺   |
| Denim (Džinsi)            | 4 kg                 | Brīvā laika apģērbiem, piem., džinsiem, sporta džemperiem ar dažādu materiāla biezumu (piem., apkaklē, aprocēs un vīlēs). / ☺☺☺                     |
| Mixed (Ātrā jauktā)       | 3kg                  | Kokvilnas un sintētikas audumi. Programma ar zemu temperatūru. Saudzīga programma ar siltu gaisu. / ☺☺☺   |

1) Maksimālais svars attiecas uz sausu veļu.

2)  Cotton (Kokvilna) Cupboard Dry (Ievietošanai skapī) programma ir "standarta kokvilnas programma". Tā ir piemērota slapjas normālas kokvilnas veļas žāvēšanai un enerģijas patēriņa ziņā ir visefektīvākā programma slapjas kokvilnas veļas žāvēšanai.

## 6. IESPĒJAS

### 6.1 ☀ Dryness Level (Sausuma pakāpe)

- ☀ Cupboard Dry (Ievietošanai skapī)
- ☀ Iron Dry (Gludināšanai)

Šī funkcija palīdz izžāvēt apģērbu labāk. Iespējamas trīs izvēles iespējas:

- ☀ Extra Dry (Ļoti sausa)









## 6.2 Reverse Plus (Revers plus)

Palielināt veļas tīlpnes griešanās pretējā virzienā biežumu, lai samazinātu apģērbu savīšanos un sapīšanos. Palielināt vienmērīgas žāvēšanas rezultātu un veicināt burzīšanas mazināšanos. Ieteicams, ielādējot lielus vai garus apģērbus (piem., palagus, bikses, garas kleitas)”

## 6.3 Extra Anticrease (Pretburzīšanās)

Pagarina standarta pretburzīšanās fāzi (30 minūtes) līdz 60 minūtēm žāvēšanas cikla beigās. Šī funkcija neļauj veļai burzīties. Veļu var izņemt no žāvētāja pretburzīšanās fāzes laikā.

## 6.6 Iespēju tabula

| Programmas <sup>1)</sup>   |  Dryness Level (Sausuma pakāpe) |   |   |  Reverse Plus (Revers plus) |  Extra Anticrease (Pretburzīšanās) |  Time Dry (Laiks) |
|--|--|---|---|--|---|--|
|  |                                 |  |  |  |   |  |
|  Cotton (Kokvilna) <b>Eco</b> |  | ■   |   |  | ■   |  |
| Cotton (Kokvilna)  | ■  | ■   | ■   | ■  | ■   | ■  |
| Synthetic (Sintētika)  | ■  | ■   | ■   | ■  | ■   | ■  |
| Delicates (Smalkveļa)  |  | ■   |   |  | ■   |  |
| Bedlinen (Gultas veļa)   | ■  | ■   | ■   |  | ■   |  |
| Duvet (Sega)   |  | ■   |   |  |   |  |
| Refresh (Atsvaidzināšana)  |  |   |   |  | ■   |  |
| Silk (Zīds)  |  | ■   |   |  | ■   |  |
| Wool (Vilna)   |  |   |   |  |   | ■ 2)   |
| Sports (Sporta apģērbs)  |  | ■   |   |  |   |  |
| Denim (Džinsi)   | ■  | ■   |   |  | ■   |  |

## 6.4 Time Dry (Laiks)

Jūs varat iestatīt programmas darbības ilgumu, sākot ar 10 minūtēm un beidzot ar 2 stundām. Darbības ilguma iestatījums ir saistīts ar veļas daudzumu ierīcē.



Iesakām iestatīt neilgu laiku nelielam veļas daudzumam vai tikai vienam apģērba gabalam.

## 6.5 Time Dry (Laiks)Wool (Vilna) programmai

Wool (Vilna) programmai piemērota iespēja, lai pielāgotu galīgo sausuma pakāpi kā sausāku vai mazāk sausu.

| Programmas <sup>1)</sup> | Dryness Level<br>(Sausuma pakāpe) | Reverse Plus<br>(Reverss plus) | Extra Anticrease<br>(Pretburzīšanās) | Time Dry<br>(Laiks) |
|--------------------------|-----------------------------------|--------------------------------|--------------------------------------|---------------------|
| Mixed (Ātrā jauktā)      | ■                                 | ■                              | ■                                    | ■                   |

1) Līdz ar programmu jūs varat iestatīt vienu vai vairākas iespējas. Lai aktivizētu vai deaktivizētu tās, piespiediet attiecīgo skārienpaliktni.

2) Skatiet sadaļu IESPĒJAS: Žāvēšanas laiks vilnas programmai

## 7. IESTATĪJUMI

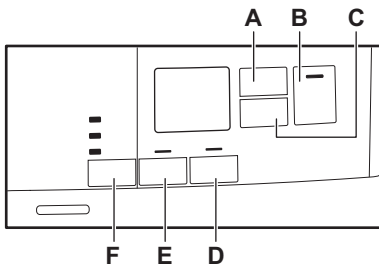

- A. Time Dry (Laiks) skārienpaliktnis
- B. Start/Pause (Sākt/Pauze) skārienpaliktnis
- C. Delay Start (Atliktais laiks) skārienpaliktnis
- D. Extra Anticrease (Pretburzīšanās) skārienpaliktnis
- E. Reverse Plus (Reverss plus) skārienpaliktnis
- F. Dryness Level (Sausuma pakāpe) skārienpaliktnis

### 7.1 Bērnu drošības funkcija

Šī iespēja liedz bērniem spēlēties ar ierīci programmas izvēles un/vai darbības laikā. Skārienpaliktni ir nobloķēti.

Atbloķēts ir tikai taustiņš Ieslēgt/izslēgt.

### Bērnu drošības funkcijas iespējas aktivizēšana:

1. Piespiediet ieslēgšanas/izslēgšanas taustiņu, lai ieslēgtu ierīci.
2. Turiet piespiestu (D) uz dažām sekundēm. Iedegas bērnu drošības funkcijas indikators.

Iedegas bērnu drošības funkcijas indikators.



Bērnu drošības funkcijas iespēju var atslēgt programmas darbības laikā. Piespiediet un turiet piespiestu to pašu skārienpaliktni, līdz bērnu drošības funkcijas indikators nodziest. Bērnu drošības funkcija nav pieejama 8 sekunžu laikā pēc ierīces ieslēgšanas.

### 7.2 Atlikušās auduma mitruma pakāpes regulēšana

Lai mainītu auduma atlikušā mitruma standarta līmeni:

1. Piespiediet ieslēgšanas/izslēgšanas taustiņu, lai ieslēgtu ierīci.
2. Nogaidiet aptuveni 8 sekundes.
3. Vienlaicīgi piespiediet un turiet piespiestus (F) un (E) taustiņus. Iedegas viens no šiem indikatoriem:
  - - maksimāli sausa veļa
  - - sausāka veļa
  - - standarta sausa veļa
4. Atkārtoti nospiediet taustiņu (F) un (E), līdz iedegas pareizā līmeņa indikators.
5. Pēc 5 sekundēm displejs atgriežas normālā režīmā.

### 7.3 Ūdens tvertnes indikators

Pēc noklusējuma ūdens tvertnes indikators ir ieslēgts. Tas iedegas, kad

programma ir beigusies vai kad nepieciešams iztukšot ūdens tvertni.



Ja ierīcei uzstādīts "Noplūdes komplekts" (papildpiederums), tā automātiski izvadīs ūdeni no ūdens tvertnes. Šādā gadījumā mēs iesakām deaktivizēt ūdens tvertnes indikatoru. Skatiet pievienoto informāciju, lai aplūkotu pieejamos papildpiederumus.

## Ūdens tvertnes indikatora deaktivizēšana:

1. Piespiediet ieslēgšanas/izslēgšanas taustiņu, lai ieslēgtu ierīci.

2. Nogaidiet aptuveni 8 sekundes.
3. Vienlaicīgi piespiediet un turiet piespiestus (E) un (D) skārienpaliktņus.

Displejs attēlo vienu no šīm 2 konfigurācijām:

- Displejs rāda "Off" (Izslēgts). Pēc 5 sekundēm displejs atgriežas normālā režīmā.
- Displejā rāda "On" (Ieslēgts). Pēc 5 sekundēm displejs atgriežas normālā režīmā.

## 7.4 Skaņas signāla ieslēgšana/izslēgšana

Lai deaktivizētu vai aktivizētu skaņas signālus, vienlaikus piespiediet un aptuveni divas sekundes turiet piespiestus skārienpaliktņus (A) un (C).

# 8. PIRMS PIRMĀS LIETOŠANAS REIZES



Pirmo reizi iedarbinot žāvētāju, tiek automātiski atbrīvots aizmugures veļas tilpnes stiprinājums. Ir iespējams, ka atskan troksnis.

Pirms ierīces pirmās izmantošanas reizes.

- Izfīriet žāvētāja veļas tilpni ar mitru drānu;
- Aktivizējiet īsu programmu (piem., 30 minūtes), ievietojot ierīcē mitru veļu.



Žāvēšanas cikla sākumā (pirmajās 3 – 5 min.) iespējams nedaudz augstāks skaņas līmenis. Tas notiek tāpēc, ka iedarbojas kompresors. Tā ir normāla parādība ierīcēm, kuras darbina kompresors, piemēram, ledusskapjiem un saldētavām.

# 9. IZMANTOŠANA IKDIENĀ

## 9.1 Aktivizējiet programmu, neizmantojot atlikto startu

1. Sagatavojiet veļu un ievietojiet to ierīcē.



### UZMANĪBU!

Pārliecinieties, ka, aizverot durvis, veļa neiesprūst starp ierīces durvīm un gumijas blīvi.

2. Piespiediet ieslēgšanas/izslēgšanas taustiņu, lai ieslēgtu ierīci.

3. Iestatiet pareizo programmu un iespējas atbilstoši veļas veidam. Displejā redzams programmas darbības ilgums.

**i** Redzamais žāvēšanas laiks paredzēts 5 kg veļas, izmantojot kokvilnas un džinsu audumu programmas. Pārējām programmām žāvēšanas laiks saistīts ar ieteicamo veļas daudzumu. Žāvēšanas laiks, izmantojot kokvilnas un džinsu audumu programmas, ja ievietots vairāk par 5 kg, ir ilgāks.

4. Nospiediet Start/Pause (Sākt/Pauze) skārienpaliktni. Programma sāk darbību.

## 9.2 Programmas aktivizēšana, izmantojot atlikto startu

1. Iestatiet pareizo programmu un iespējas atbilstoši veļas veidam.
2. Atkārtoti nospiediet atliktā starta taustiņu, līdz displejā parādās atliktā starta laiks, kuru vēlaties iestatīt.

**i** Jūs varat atlikt programmas darbības sākumu uz laiku, sākot ar 1 stundu un beidzot ar 20 stundām.

3. Nospiediet Start/Pause (Sākt/Pauze) skārienpaliktni.

Displejā tiek parādīta atliktā starta laika atskaite.

Kad laika atskaite beigusies, programma automātiski aktivizējas.

## 9.3 Nomainiet programmu





1. Piespiediet ieslēgšanas/izslēgšanas taustiņu, lai izslēgtu ierīci.
2. Piespiediet ieslēgšanas/izslēgšanas taustiņu, lai ieslēgtu ierīci.
3. Iestatiet programmu.

### Alternatīvi:

1. Pagrieziet pārslēgu ● "Reset" (Atiestatīt) pozīcijā.
2. Nogaidiet 1 sekundes. Displejā tiks parādīts — — —.
3. Iestatiet programmu.

## 9.4 Programmas beigās

Kad mazgāšanas programma pabeigta:





- Atskan pārtraukts skaņas signāls.
- Displejā parādās  :  
- Iedegas  Filter (Filtrs) un  Tank (Tvertne) indikators.
- Iedegas Start/Pause (Sākt/Pauze) indikators.

Ierīce turpina darboties ar pretburzīšanās fāzi aptuveni vēl 30 minūtes vai ilgāk, ja tika iestatīta Extra Anticrease (Pretburzīšanās) iespēja (skatiet sadaļu *Iespēja - Extra Anticrease (Pretburzīšanās)*).

Pretburzīšanās fāze likvidē krokas veļā.

Jūs varat izņemt veļu no ierīces, pirms pretburzīšanās fāze ir beigusies. Lai gūtu labākus rezultātus, iesakām izņemt veļu, kad pretburzīšanās fāze ir gandrīz vai pilnībā beigusies.

Kad pretburzīšanās fāze ir beigusies:

- Displejā joprojām redzams  :  
- Iedegas  Filter (Filtrs) un  Tank (Tvertne) indikators.
- Start/Pause (Sākt/Pauze) nodziest.

1. Piespiediet ieslēgšanas/izslēgšanas taustiņu, lai izslēgtu ierīci.
2. Atveriet ierīces durvis.
3. Izņemiet veļu;
4. Aizveriet ierīces durvis.

**i** Kad programma ir beigusies, vienmēr iztīriet filtru un iztukšojiet ūdens tvertni.

## 9.5 Gaidīšanas funkcija

Lai samazinātu enerģijas patēriņu, šī funkcija automātiski deaktivizē ierīci:





- Pēc piecām minūtēm, ja jūs neaktivizējat programmu.
- Piecas minūtes pēc programmas beigām.

**i** Laiks tiek samazināts līdz 30 sekundēm, ja pārslēgs atrodas ● "Reset" (Atiestatīt) pozīcijā.

## 10. PADOMI UN IETEIKUMI

### 10.1 Veļas sagatavošana

- Aizveriet rāvējslēdzējus.
- Aiztaisiet segu pārsegu aizdares.
- Nežāvējiet vaļīgas saites vai lentes (piem., priekšautiem). Sasieniet tos pirms programmas aktivizēšanas.
- Izņemiet no kabatām visus priekšmetus.
- Apģērbus, kuru iekšējais slānis izgatavots no kokvilnas, jāizgriež otrādi. Kokvilnas slānim jābūt vērstam uz āru.
- Vienmēr iestatiet programmu, kas piemērota žāvējamās veļas veidam.
- Nelieciet kopā gaišus un tumšus apģērbus.
- Izmantojiet kokvilnai, adītām jakām un trikotāžas apģērbiem piemērotu programmu, lai novērstu apģērbu saraušanos.
- Nepārsniedziet programmu nodaļā vai displejā norādīto maksimālo veļas daudzumu.
- Žāvējiet tikai to veļu, kuru drīkst žāvēt žāvētājā. Skatiet apģērbu informatīvās etiķetes.
- Nežāvējiet lielus priekšmetus kopā ar maziem. Mazi apģērba gabali var iekļerties lielajos un palikt mitri.

| Informatīvā etiķete   | Apraksts  |
|---|---|
|  | Apģērbu drīkst žāvēt žāvētājā.                        |
|  | Apģērbu drīkst žāvēt žāvētājā augstā temperatūrā.     |
|  | Apģērbu drīkst žāvēt žāvētājā tikai zemā temperatūrā. |
|  | Apģērbu nedrīkst žāvēt žāvētājā.                      |

## 11. KOPŠANA UN TĪRĪŠANA

### 11.1 Filtra tīrīšana

1.

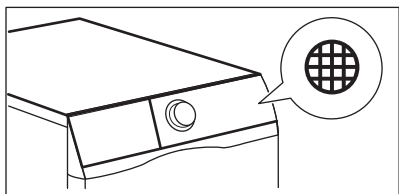

2.

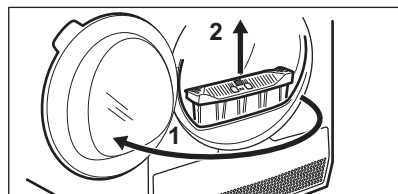

3.

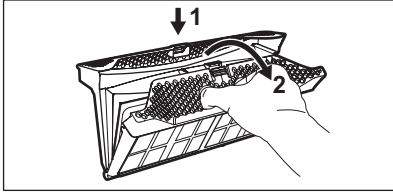

4.

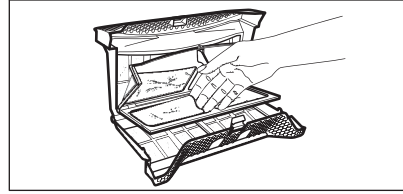

5. 1)

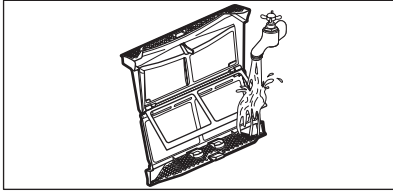

6.

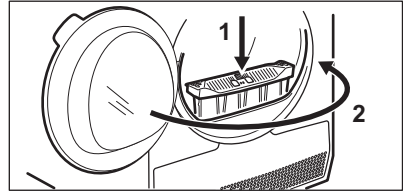

1) Vajadzības gadījumā notīriet filtru ar siltu ūdeni no krāna, izmantojot suku un/vai putekļu sūcēju.

## 11.2 Ūdens tvertnes iztukšošana

1.

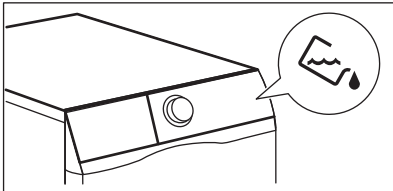

2.

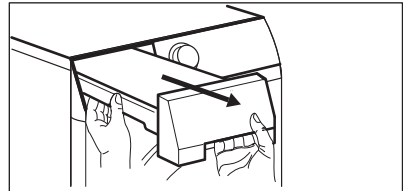

3.

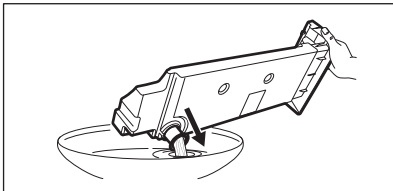

4.

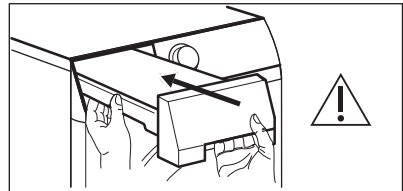

Ūdens tvertnē uzkrāto ūdeni var lietot kā alternatīvu destilētam ūdenim (piem., gludināšanai ar tvaiku). Pirms ūdens lietošanas attīriet ūdeni no atliekām, izmantojot filtru.

### 11.3 Siltummaiņa notīrīšana

1.

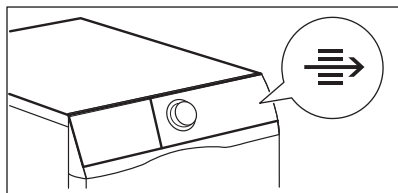

2.

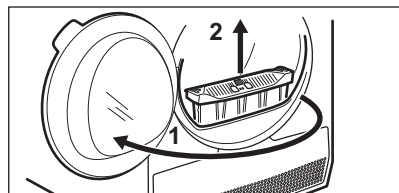

3.

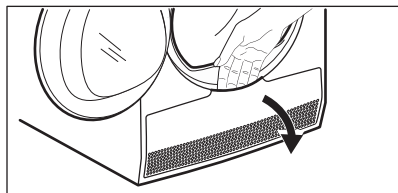

4.

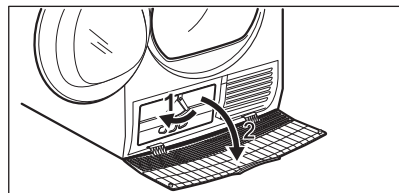

5.

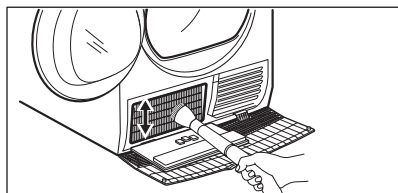

6.

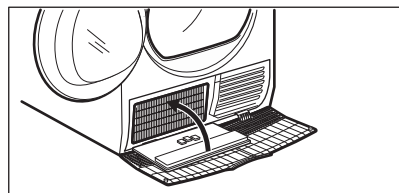

7.

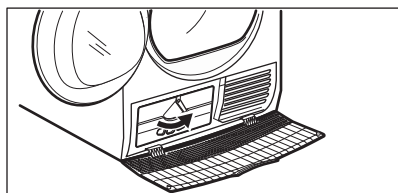

8.

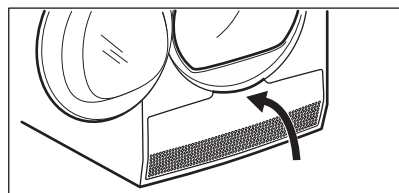

9.

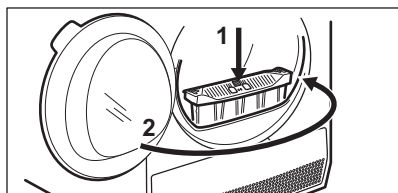

**UZMANĪBU!**

Nepieskarieties metāla virsmai ar kailām rokām. Pastāv savainošanās risks. Lietojiet aizsargcimdus. Tīriet uzmanīgi, lai nesabojātu metāla virsmu.

**11.4 Veļas tīlpnes tīrīšana****BRĪDINĀJUMS!**

Pirms tīrīšanas atvienojiet ierīci no elektrības.

Lai notīrītu veļas tīlpnes iekšējo virsmu un tīlpnes izciļņus, izmantojiet neitrālu mazgāšanas līdzekli. Nosusiniet nomazgātās virsmas var mīkstu drānu.

**UZMANĪBU!**

Netīriet veļas tīlpni ar tērauda suku vai abrazīviem materiāliem.

**11.5 Vadības paneļa un apvalka tīrīšana**

Lai notīrītu vadības paneli un apvalku, izmantojiet standarta neitrālu mazgāšanas līdzekli.

Tīriet ar mitru drānu. Nosusiniet nomazgātās virsmas var mīkstu drānu.

**UZMANĪBU!**

Tīrot ierīci, nelietojiet mēbeļu tīrīšanas līdzekļus vai tīrīšanas līdzekļus, var var izraisīt koroziju.

**11.6 Gaisa plūsmas atveru tīrīšana**

Lai likvidētu pūkas no gaisa plūsmas atverēm, izmantojiet putekļu sūcēju.

**12. PROBLĒMRISINĀŠANA**

| Problēma   | Iespējamais risinājums  |
|--|---|
| Ierīci nevar ieslēgt.  | Pārbaudiet, vai kontaktspraudnis pieslēgts kontaktligzdai.  |
|  | Pārbaudiet drošinātāju (mājas instalācijā).   |
| Programma neaktivizējas.   | Nospiediet Start/Pauze (Sākt/Pauze)   |
|  | Pārliedziet, ka ierīces durvis ir aizvērtas.  |
| Ierīces durvis neveras ciet.   | Pārbaudiet, vai filtrs ir uzstādīts pareizi.  |
|  | Pārliedziet, ka veļa neiesprūst starp ierīces durvīm un gumijas blīvi.                                      |
| Ierīces apstājas darbības laikā.   | Pārbaudiet, vai ūdens tvertne ir tukša. Nospiediet Start/Pauze (Sākt/Pauze), lai sāktu programmu vēlreiz.   |
|  | Ielāde ir pārāk maza, palieliniet ielādes daudzumu vai izmantojiet Time Drying (Žāvēšanas laiks) programmu. |
| Cikla ilgums ir pārāk ilgs vai sniedz neapmierinošus žāvēšanas rezultātus. <sup>1)</sup> | Pārliedziet, ka veļas svars atbilst programmas darbības ilgumam.  |

| Problēma                           | Iespējamais risinājums  |
|------------------------------------|---|
|                                    | Pārliecinieties, ka filtrs ir tīrs.   |
|                                    | Veļa pārāk slapja. Atkārtoti izgrieziet veļu veļas mazgājamā mašīnā.  |
|                                    | nodrošiniet, lai istabas temperatūra ir no +5 °C līdz +35 °C. Optimālā istabas temperatūra ir 19 °C līdz 24 °C. |
|                                    | Iestatiet Time Drying (Žāvēšanas laiks) vai Extra Dry (Ļoti sausa) programmu. <sup>2)</sup>                     |
| Displejā tiks parādīts — — —.      | Ja vēlaties iestatīt jaunu programmu, vispirms nepieciešams deaktivizēt ierīci.                                 |
|                                    | Pārliecinieties, ka iespējas atbilst programmai.  |
| Displeja redzams, (piemēram, E51). | Ieslēdziet un izslēdziet ierīci. Sāciet jaunu programmu. Ja problēma atkārtojas, sazinieties ar apkopes centru. |

1) Pēc ne vairāk kā 5 stundām programma beidzas automātiski.

2) Žāvējot lielus priekšmetus (piemēram, palagus), ir iespējams, ka kāda daļa paliek mitra.

## 12.1 Žāvēšanas rezultāti nav apmierinoši

- Iestatīta nepareiza programma.
- Filtrs ir aizsērējis.
- Siltummainis ir aizsērējis.
- Ierīcē ievietots par daudz veļas.
- Veļas tīlne ir netīra.
- Nepareizs vadāmības sensora iestatījums (informāciju par labāku

iestatījumu skatiet sadaļā "*Iestatījumi - Veļas atlikušā mitruma pakāpes regulēšana*").

- Gaisa plūsmas atveres ir nosprostojušās.
- Telpas temperatūra ir pārāk zema vai pārāk augsta (optimālā telpas temperatūra ir no 19 °C līdz 24 °C)

## 13. TEHNISKIE DATI

|   |                                      |
|---|--------------------------------------|
| Augstums x platums x dziļums                        | 850 x 600 x 600 mm (maks. 665 mm)    |
| Maksimālais dziļums, kad ierīces durvis ir atvērtas | 1090 mm                              |
| Maksimālais platums, kad ierīces durvis ir atvērtas | 950 mm                               |
| Pielāgojams augstums                                | 850 mm (+ 15 mm - kājiņu regulēšana) |
| Veļas tīlnes ietilpība                              | 118 l                                |
| Maksimālais ielādes apjoms                          | 8 kg                                 |
| Spriegums   | 230 V                                |

|   |                      |
|---|----------------------|
| Frekvence   | 50 Hz                |
| Kopējā jauda  | 900 W                |
| Elektroenerģijas patēriņa klase   | <b>A+</b>            |
| Elektroenerģijas patēriņš <sup>1)</sup>   | <b>2,60 kWh</b>      |
| Enerģijas patēriņš gadā <sup>2)</sup>   | 309 kWh              |
| Enerģijas patēriņš, atstājot ieslēgtā stāvoklī  | 0,50 W               |
| Enerģijas patēriņš izslēgtā režīmā  | 0,50 W               |
| Izmantošanas veids  | Mājsaimniecībā       |
| Pieļaujamā apkārtējās vides temperatūra   | no +5 °C līdz +35 °C |
| Aizsardzības pakāpe pret cieto daļiņu un mitruma izplatīšanos, kuru nodrošina aizsargapvalks, izņemot gadījumus, kad zemsprieguma ierīcēm nav aizsardzības no mitruma | <b>IPX4</b>          |
| Šī ierīce satur hermētiski noslēgtu fluorētu siltumnīcefekta gāzi   |                      |
| Gāzes apzīmējums  | R134a                |
| Svars   | 0,300 kg             |
| Globālās sasilšanas potenciāls (GSP)  | 1430                 |

1) 8 kg kokvilnas, kas izgriezti ar 1000 apgr./min. ar atsauci uz EN 61121.

2) Enerģijas patēriņš gadā kWh, rēķinot pēc 160 standarta kokvilnas programmas žāvēšanas cikliem ar pilnu un daļēju ielādi un zemas jaudas režīmu patēriņu. Faktiskais katra cikla enerģijas patēriņš ir atkarīgs no ierīces lietošanas (REGULA (ES) Nr. 392/2012).

### 13.1 Patēriņa dati

| Programmas                        | Izgriešanas ātrums/atlikušais mitrums | Žāvēšanas laiks | Enerģijas patēriņš |
|-----------------------------------|---------------------------------------|-----------------|--------------------|
| Cotton (Kokvilna) 8 kg            |                                       |                 |                    |
| Cupboard Dry (Ievietošanai skapī) | 1400 apgr./min / 50%                  | 147 min.        | 2,03 kWh           |
|                                   | 1000 apgr./min / 60%                  | 179 min.        | 2,60 kWh           |
| Iron Dry (Gludināšanai)           | 1400 apgr./min / 50%                  | 113 min.        | 1,47 kWh           |
|                                   | 1000 apgr./min / 60%                  | 135 min.        | 1,79 kWh           |
| Synthetic (Sintētika) 3,5 kg      |                                       |                 |                    |
| Cupboard Dry (Ievietošanai skapī) | 1200 apgr./min / 40%                  | 58 min.         | 0,71 kWh           |

| Programmas | Izgriešanas ātrums/atlikušais mitrums | Žāvēšanas laiks | Enerģijas patēriņš |
|------------|---------------------------------------|-----------------|--------------------|
|            | 800 apgr./min / 50%                   | 72 min.         | 0,90 kWh           |

## 14. ĪSA PAMĀCĪBA

### 14.1 Izmantošana ikdienā

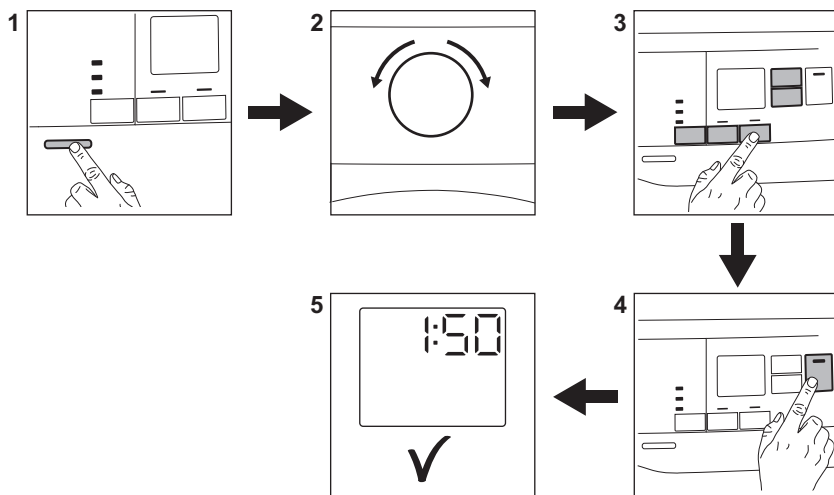

1. Nospiediet ieslēgšanas/izslēgšanas taustiņu, lai ieslēgtu ierīci.
2. Lai iestatītu programmas, izmantojiet programmu pārslēgu.
3. Līdz ar programmu jūs varat iestatīt vienu vai vairākas īpašās iespējas. Lai aktivizētu vai deaktivizētu kādu
- iespēju, pieskarieties attiecīgajam taustiņam.
4. Lai aktivizētu programmu, pieskarieties taustiņam **Sākt/Pauze**.
5. Ierīce ieslēdzas.

### 14.2 Filtra tīrīšana

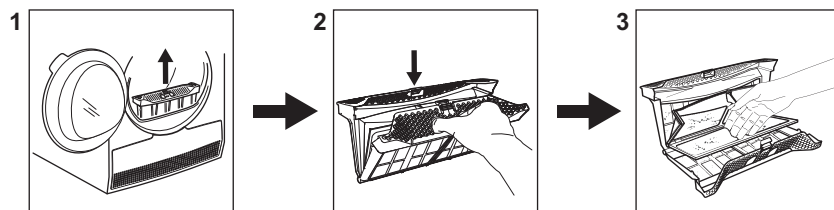

Katra cikla beigās displejā parādās simbols  un nepieciešams iztīrīt filtru.

## 14.3 Starptautiskie mazgāšanas kodu simboli

| Programmas  | Ielāde <sup>1)</sup> | Īpašības / auduma atzīme  |
|---|----------------------|---|
|  2) Cotton (Kokvilna) <b>Eco</b> | <b>8 kg</b>          | Kokvilnas audumi — gatavi ievietošanai skapī /    |
| Cotton (Kokvilna)   | <b>8 kg</b>          | Kokvilnas audumi. Programma izmantošanai ikdienā. /     |
| Synthetic (Sintētika)   | <b>3,5 kg</b>        | Sintētika un jaukti audumi. /      |
| Delicates (Smalkveļa)   | <b>4 kg</b>          | Smalki audumi, tādi kā viskoze, mākslīgais zīds, akrils un to sajaukumi. /     |
| Bedlinen (Gultas veļa)  | <b>3kg</b>           | Gultas veļa, piemēram, atsevišķi un dubulti palagi, spilvendrānas, segu pārvalki. /      |
| Duvet (Sega)  | <b>3 kg</b>          | Lai žāvētu vienvietīgās vai divvietīgās segas (ar spalvu, dūnu vai sintētisko saturu). /     |
| Refresh (Atsvaidzināšana)   | <b>1kg</b>           | Ilgi glabātu audumu atsvaidzināšanai.   |
| Silk (Zīds)   | <b>1 kg</b>          | Zīds, kas piemērots žāvēšanai žāvētājā. /      |
| Wool (Vilna)  | <b>1 kg</b>          | Vilnas audumi. Saudzīga veļas mazgājamajā mašīnā mazgājamo vilnas izstrādājumu žāvēšana. Nekavējoties izņemiet apģērbu, kad programma ir beigusies.   |
| Sports (Sporta apģērbs)   | <b>2 kg</b>          | Sporta apģērbs, biezi un gaiši audumi, mikrošķiedras, poliesters. /     |
| Denim (Džinsi)  | <b>4 kg</b>          | Brīvā laika apģērbiem, piem., džinsiem, sporta džemperiem ar dažādu materiāla biezumu (piem., apkaklē, aprocēs un vīlēs). /    |
| Mixed (Ātrā jauktā)   | <b>3kg</b>           | Kokvilnas un sintētikas audumi. Programma ar zemu temperatūru. Saudzīga programma ar siltu gaisu. /                            |

1) Maksimālais svars attiecas uz sausu veļu.

2)  Cotton (Kokvilna) Cupboard Dry (ievietošanai skapī) programma ir "standarta kokvilnas programma". Tā ir piemērota slapjas normālas kokvilnas veļas žāvēšanai un enerģijas patēriņa ziņā ir visefektīvākā programma slapjas kokvilnas veļas žāvēšanai.

## 15. APSVĒRUMI PAR VIDES AIZSARDZĪBU

Nododiet otrreizējai pārstrādei materiālus ar simbolu . Ievietojiet iepakojuma materiālus atbilstošajos konteineros to otrreizējai pārstrādei. Palīdziet aizsargāt apkārtējo vidi un cilvēku veselību, atkārtoti pārstrādājot elektrisko un elektronisko iekārtu atkritumus.

Neizmetiet ierīces, kas apzīmētas ar šo simbolu , kopā ar mājsaimniecības atkritumiem. Nododiet izstrādājumu vietējā otrreizējās pārstrādes punktā vai sazinieties ar vietējo pašvaldību.

# TURINYS

|                                   |    |
|-----------------------------------|----|
| 1. SAUGOS INFORMACIJA.....        | 24 |
| 2. SAUGOS INSTRUKCIJOS.....       | 26 |
| 3. GAMINIO APRAŠAS.....           | 28 |
| 4. VALDYMO SKYDELIS.....          | 28 |
| 5. PROGRAMŲ LENTELE.....          | 29 |
| 6. PARINKTYS.....                 | 30 |
| 7. NUOSTATOS.....                 | 32 |
| 8. PRIEŠ NAUDODAMI PIRMAKART..... | 33 |
| 9. KASDIENIS NAUDOJIMAS.....      | 34 |
| 10. PATARIMAI.....                | 35 |
| 11. VALYMAS IR PRIEŽIŪRA.....     | 36 |
| 12. TRIKČIŲ ŠALINIMAS.....        | 38 |
| 13. TECHNINIAI DUOMENYS.....      | 40 |
| 14. TRUMPASIS VADOVAS.....        | 41 |

## MES GALVOJAME APIE JUS

Dėkojame, kad pirkote šį „Electrolux“ prietaisą. Jūs pasirinkote gaminį, kuris pasižymi dešimtmečių profesionalia patirtimi ir naujovėmis. Originalus ir stilingas, jis sukurtas galvojant apie jus. Taigi, kai tik naudojate jį, galite jaustis saugūs, žinodami, kad kiekvieną kartą pasieksite puikių rezultatų.

Sveiki atvykę į „Electrolux“ pasaulį!

**Apsilankykite mūsų interneto svetainėje, kad:**



Gautumėte naudojimo patarimų, brošiūrų, trikčių šalinimo, aptarnavimo informacijos:

**[www.electrolux.com/webselfservice](http://www.electrolux.com/webselfservice)**



Užregistruotumėte savo gaminį geresniam aptarnavimui:

**[www.registerelectrolux.com](http://www.registerelectrolux.com)**



Įsigytumėte priedų, vartojamųjų prekių ir originalių atsarginių dalių savo prietaisui:

**[www.electrolux.com/shop](http://www.electrolux.com/shop)**

## KLIENTŲ PRIEŽIŪRA IR APTARNAVIMAS

Rekomenduojame naudoti tik originalias atsargines dalis.

Kreipdamiesi į įgaliotąjį techninės priežiūros centrą, būtinai pateikite šią informaciją: modelis, PNC, serijos numeris.

Informacija yra nurodyta techninių duomenų plokštelėje.

 Įspėjimas / atsargumo ir saugos informacija

 Bendroji informacija ir patarimai

 Aplinkosaugos informacija

Galimi pakeitimai.

## 1. ⚠ SAUGOS INFORMACIJA

Prieš įrengdami ir naudodami prietaisą, atidžiai perskaitykite pateiktas instrukcijas. Gamintojas neatsako už sužalojimus ar žalą, patirtą dėl netinkamo prietaiso įrengimo ar naudojimo. Instrukciją visada laikykite saugioje ir pasiekiamoje vietoje, kad prireikus galėtumėte pasižiūrėti.



– perskaitykite pateiktas instrukcijas.

### 1.1 Vaikų ir pažeidžiamų žmonių sauga



**ĮSPĖJIMAS!**

Pavojus uždusti, susižeisti arba tapti neįgaliais.

- Vyresni nei 8 metų vaikai ir asmenys, kurių fiziniai, jutimo arba protiniai gebėjimai riboti, arba kuriems trūksta patirties ir žinių, šį prietaisą gali naudoti tik tuomet, jei jie prižiūrimi arba jiems buvo suteikti nurodymai, kaip saugiai naudoti prietaisą, ir jei jie supranta su prietaiso naudojimu susijusius pavojus.
- Neleiskite vaikams žaisti šiuo prietaisu.
- Mažesnių nei 3 metų vaikų negalima prileisti prie prietaiso, jeigu jie nuolat nėra prižiūrimi.
- Visas pakuotės medžiagas saugokite nuo vaikų ir tinkamai pašalinkite.
- Skalavimo priemonės laikykite vaikams nepasiekiamoje vietoje.
- Neleiskite vaikams ir naminiams gyvūnams būti šalia, kai prietaiso durelės atviros.
- Jeigu prietaise yra apsaugos nuo vaikų įtaisas, jį reikia suaktyvinti.
- Vaikai be priežiūros negali atlikti prietaiso valymo ir naudotojo priežiūros darbų.

### 1.2 Bendrieji saugos reikalavimai

- Nekeiskite šio prietaiso techninių savybių.
- Jeigu šią skalbinių džiovyklę statysite ant skalbyklės, naudokite tvirtinimo komplektą. Tvirtinimo komplektą

galima įsigyti iš įgaliotojo atstovo ir naudoti tik su instrukcijose nurodytu prietaisu, pristatytu su priedu. Atidžiai perskaitykite prieš įrengimą (žr. įrengimo informacinį lapelį).

- Prietaisą galima įrengti atskirai arba jį montuoti po virtuvės stalviršiu, išlaikant tinkamus atstumus (žr. įrengimo informacinį lapelį).
- Neįrenkite prietaiso už rakinamų durų, slankiojančių durų arba durų su vyriu priešingoje pusėje, kur prietaiso durelių nebus galima visiškai atidaryti.
- Pagrindė esančios ventiliacijos angos neturi užstoti kilimas, patiesalas ar bet kokia kita grindų danga.
- **ĮSPĖJIMAS!** Prietaisas negali būti maitinamas per išorinį perjungimo įtaisą, pavyzdžiui, laikmatį, arba prijungtas prie grandinės, kurią komunalinė įstaiga reguliariai įjungia ir išjungia.
- Elektros kištuką į tinklo lizdą junkite tik tuomet, kai visiškai pabaigsite įrengimo procesą. Įsitinkite, kad įrengus prietaisą elektros laido kištuką bus lengva pasiekti.
- Patalpoje, kurioje yra prietaisas, užtikrinkite tinkamą ventiliaciją, kad nepageidaujamos dujos iš dujas ar kitą kurą deginančių prietaisų nepatektų atgal į patalpą, įskaitant atvirą liepsną.
- Jei būtų pažeistas maitinimo laidas, jį leidžiama keisti tik gamintojui, jo įgaliotajam techninės priežiūros centrui arba panašios kvalifikacijos asmenims – antraip gali kilti elektros pavojus.
- Neviršykite maksimalaus, 8 kg skalbinių kiekio (žr. skyrių „Programų lentelė“).
- Nenaudokite prietaiso, jeigu daiktai buvo suteršti pramoninėmis cheminėmis medžiagomis.
- Nuvalykite aplink prietaisą susikaupusius pūkus arba pakuotės likučius.
- Nenaudokite prietaiso be filtro. Pūkų surinkimo filtrą valykite prieš arba po kiekvieno naudojimo.
- Džiovyklėje nedžiovinkite neskalbtų daiktų.

- Skalbinius, kurie buvo sutepti valgomuoju aliejumi, acetonu, spiritu, benzinu, žibalu, dėmių valikliu, terpentinu, vašku ar vaško valikliu, prieš džiovinimą skalbyklėje reikia išskalbti karštu vandeniu ir naudojant daugiau skalbiklio.
- Tokie daiktai, kaip porolono kempinės (lateksinio porolono), maudymosi kepurės, neperšlampami audiniai, guma pamušti gaminiai ir drabužiai ar pagalvės, prikimštos porolono, neturėtų būti džiovinami šia džiovykle.
- Audinių minkštiklius ar kitas panašias priemones naudokite tik vadovaudamiesi jų gamintojų instrukcijomis.
- Iš gaminių išimkite visus daiktus, kurie gali būti gaisro šaltiniu, t. y. žiebtuvėlius arba degtukus.
- **ĮSPĖJIMAS!** Draudžiama išjungti džiovyklę nepasibaigus džiovinimo ciklui; tai galima daryti tik tuo atveju, jei skalbinius greitai išimsite ir išskleisite, kad išsisklaidytų karštis.
- Prieš atlikdami techninės priežiūros darbus, išjunkite prietaisą ir ištraukite maitinimo laido kištuką iš lizdo.

## 2. SAUGOS INSTRUKCIJOS

### 2.1 Įrengimas

- Nuimkite visas pakavimo medžiagas.
- Neįrenkite ir nenaudokite sugadinto prietaiso.
- Vadovaukitės su prietaisu pateikta įrengimo instrukcija.
- Visada būkite atsargūs, kai perkeliate prietaisą, nes jis yra sunkus. Visada mūvėkite apsaugines pirštines ir avėkite uždarą avalynę.
- Nestatykite ir nenaudokite prietaiso ten, kur temperatūra gali būti žemesnė nei 5 °C arba aukštesnė nei 35 °C.
- Grindys, kur bus įrengiamas prietaisas, turi būti plokščios, stabilios, atsparios karščiui ir švarios.
- Pasirūpinkite, kad tarp prietaiso ir grindų vyktų oro cirkuliacija.

- Perkeldami prietaisą, jį visada laikykite vertikaliai.
- Šio prietaiso galinė pusė privalo būti atremta į sieną.
- Pastatę prietaisą į nuolatinę jo vietą, gulsčiuu patikrinkite, ar jis lygiai stovi. Jei jis stovi nelygiai, atitinkamai sureguliuokite jo kojeles.

### 2.2 Elektros prijungimas



#### **ĮSPĖJIMAS!**

Gaisro ir elektros smūgio pavojus.

- Elektros kištuką į tinklo lizdą junkite tik tuomet, kai visiškai pabaigsite įrengimą. Įsitinkinkite, kad įrengus prietaisą, elektros laido kištuką būtų lengva pasiekti.
- Šis prietaisas turi būti įžemintas.

- Įsitikinkite, kad parametrai techninių duomenų plokštelėje atitinka maitinimo tinklo elektros vardinius duomenis.
- Visada naudokite taisyklingai įrengtą įžemintą elektros laidą.
- Nenaudokite daugiakanalių kištukų, jungiklių ir ilginamųjų laidų.
- Norėdami išjungti prietaisą, netraukite už maitinimo laido. Visada traukite paėmę už elektros kištuko.
- Nelieskite maitinimo laido arba elektros kištuko šlapiomis rankomis.
- Šis prietaisas atitinka EEB direktyvas.

## 2.3 Naudojimas



### ĮSPĖJIMAS!

Sužeidimo, elektros smūgio, gaisro, nudegimų arba prietaiso sugadinimo pavojus.

- Šis prietaisas skirtas naudoti tik buityje.
- Nedžiovinkite apgadintų (suplėšytų, apspurusių) daiktų, kuriuose yra kamšalų arba užpildų.
- Džiovinkite tik skalbinių džiovyklėje leidžiamus džiovinti gaminius. Vadovaukitės gaminio etiketėje pateiktais nurodymais.
- Jeigu skalbėte naudodami dėmių valiklį, prieš dėdami skalbinius į skalbinių džiovyklę, išskalaukite juos, atlikdami papildomą skalavimo ciklą.
- Negerkite ir nenaudokite kondensuoto / distiliuoto vandens maistui ruošti. Jis gali sukelti žmonių ir naminių gyvūnų sveikatos problemų.
- Nelipkite ir nesisėskite ant atvirų durelių.
- Skalbinių džiovyklėje nedžiovinkite šlapių, varvančių skalbinių.

## 2.4 Valymas ir priežiūra



### ĮSPĖJIMAS!

Galite susižeisti arba sugadinti prietaisą.

- Prietaisui valyti nenaudokite garų ir nepurkškite vandeniui.
- Valykite prietaisą drėgna, minkšta šluoste. Naudokite tik neutralius ploviklius. Nenaudokite šveičiamųjų produktų, šveitimo kempinių, tirpiklių arba metalinių daiktų.
- Būkite atsargūs, kai valote prietaisą, kad nesugadintumėte aušinimo sistemos.

## 2.5 Kompresorius



### ĮSPĖJIMAS!

Pavojus sugadinti prietaisą.

- Šios skalbinių džiovyklės kompresorius ir jo sistema užpildyta specialia medžiaga, kurios sudėtyje nėra fluoro ir chloro angliavandenių. Ši sistema privalo išlikti sandari. Pažeidus sistemą, gali įvykti nuotėkis.

## 2.6 Šalinimas



### ĮSPĖJIMAS!

Pavojus susižeisti arba uždusti.

- Atjunkite prietaisą nuo tinklo maitinimo ir vandentiekio.
- Nupjaukite maitinimo laidą arti prietaiso ir pašalinkite jį.
- Išimkite durų užraktą, kad vaikai arba naminiai gyvūnai neįstrigtų būgne.
- Prietaisą šalinkite pagal vietinius elektrinės ir elektroninės įrangos atliekų šalinimo reikalavimus.

### 3. GAMINIO APRAŠAS

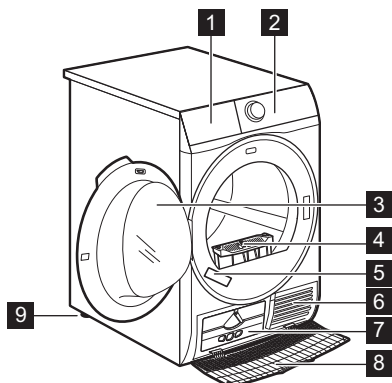

- 1 Vandens bakelis
- 2 Valdymo skydelis
- 3 Prietaiso durelės
- 4 Filtras
- 5 Techninių duomenų plokštelė
- 6 Ventiliacijos angos
- 7 Šilumokaičio dangtis
- 8 Šilumokaičio dangtelis
- 9 Reguliuojamos kojelės



Durelių kryptį galima keisti, kad būtų lengviau sudėti skalbinius arba įrengti dureles (žr. atskirai pateiktą informacinį lapelį).

### 4. VALDYMO SKYDELIS

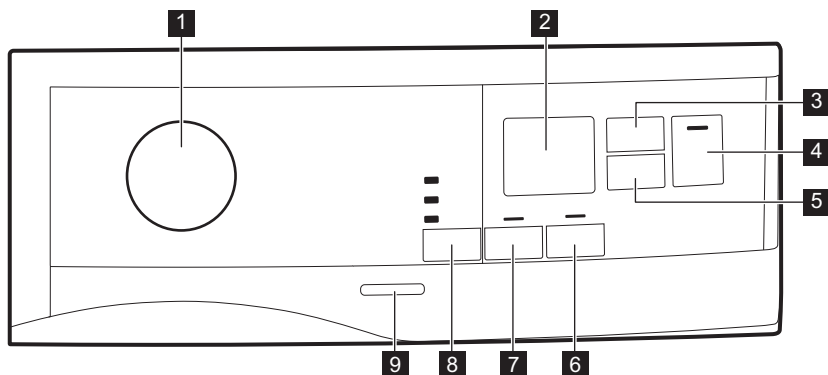

- 1 Programų pasirinkimo rankenėlė ir ● ATKŪRIMO jungiklis
- 2 Ekranas
- 3 Jutiklinis mygtukas Time Dry (Trukmė)
- 4 Jutiklinis mygtukas Start/Pause (Paleidimas / pause)
- 5 Jutiklinis mygtukas Delay Start (Delsa)
- 6 Jutiklinis mygtukas Extra Anticrease (Nuo susiglamžymo)
- 7 Jutiklinis mygtukas Reverse Plus (Papildomas reversavimas)
- 8 Jutiklinis mygtukas Dryness Level (Sausumas)
- 9 Įjungimo / išjungimo mygtukas



Lieskite jutiklinius mygtukus pirštu; privalote paliesti sritį su simboliu arba parinktį pavadinimu. Naudodami valdymo skydelį, nemūvėkite pirštinių. Valdymo skydelis būtinai turi būti švarus ir sausas.

## 4.1 Ekranas

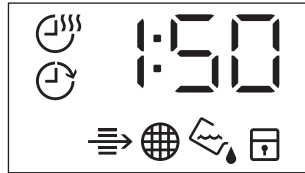

| Simbolis ekrane | Simbolių aprašas   |
|-----------------|--|
|                 | džiovinimo laiko parinktis įjungta                                   |
|                 | atidėto paleidimo parinktis įjungta                                  |
|                 | indikatorius: <i>patikrinti šilumokaitį</i>                          |
|                 | indikatorius: <i>išvalyti filtrą</i>                                 |
|                 | indikatorius: <i>išpilti vandenį iš vandens bakelio</i>              |
|                 | užraktas nuo vaikų įjungtas  |
| — — —           | netinkamas pasirinkimas arba rankenėlė yra ties ● padėtimi „Atkurti“ |
| 2 : 0 0         | programos trukmė   |
| : 1 0 - 2 : 0 0 | Džiovinimo trukmė  |
| 1 h - 2 0 h     | atidėto paleidimo trukmė   |

## 5. PROGRAMŲ LENTELĖ

| Programa                         | Kiekis <sup>1)</sup> | Savybės / žyma gaminio etiketėje                       |
|----------------------------------|----------------------|--|
| 2) Cotton (Medvilnė): <b>Eco</b> | <b>8 kg</b>          | Medvilniniai audiniai. Tinkami į spintą /              |
| Cotton (Medvilnė):               | <b>8 kg</b>          | Medvilniniai audiniai. Kasdienio naudojimo programa. / |

| Programa                      | Kiekis <sup>1)</sup> | Savybės / žyma gaminio etiketėje  |
|-------------------------------|----------------------|---|
| sintetika                     | 3,5 kg               | Sintetika ir mišrūs audiniai. / ☺☺☺   |
| Delicates (Gležni audiniai)   | 4 kg                 | Ploni audiniai, pavyzdžiui, viskozė, dirbtinis šilkas, akrilas ir jų mišiniai. / ☺☺☺  |
| Bedlinen (Užvalkalai)         | 3 kg                 | Patalynė viengulė ir dvigulė, pagalvių užvalkalai, antklodžių užvalkalai. / ☺☺☺   |
| Duvet (Antklodė)              | 3 kg                 | Viengulės arba dvigulės antklodės ir pagalvės (su plunksnų, pūkų arba sintetinių užpildais). / ☺☺☺  |
| Refresh (Atšviežinti)         | 1 kg                 | Skirta ilgai spintoje arba sandėlyje laikytų audinių gaivumui atnaujinti.   |
| Silk (Šilkas)                 | 1 kg                 | Šilkas tinkamas džiovinti džiovyklėje. / ☺☺☺  |
| Wool (Vilna)                  | 1 kg                 | Vilnoniai audiniai. Skalbiamiems vilnioniams skalbiniams atsargiai džiovinti. Programai pasibaigus, tuoj pat išimkite gaminius.                 |
| sportiniai drabužiai          | 2 kg                 | Sportiniai drabužiai, ploni ir lengvi audiniai, mikropluoštas, poliestis. / ☺☺☺   |
| Denim (Džinsiniai skalbiniai) | 4 kg                 | Laisvalaikio drabužiai, pvz., džinsai, nertiniai ir pan., įvairaus storio (pvz., su pastorintomis apykaklėmis, rankogaliais ir siūlėmis). / ☺☺☺ |
| Mixed (Greita mišrių audinių) | 3 kg                 | Medvilniniams ir sintetiniams audiniams. Žemos temperatūros programa. Plonų audinių programa su šiltu oru. / ☺☺☺                                |

1) Nurodytas maksimalus sausų skalbinių svoris.

2) Programa  Cotton (Medvilnė): Cupboard Dry (Tinkama į spintą) yra „standartinė medvilnės programa“. Ji tinkama įprastiems šlapiems medvilniniams skalbiniams džiovinti; tai veiksmingiausia programa energijos sąnaudų atžvilgiu, džiovinant šlapius medvilninius skalbinius.

## 6. PARINKTYS

### 6.1 ☀ Dryness Level (Sausumas)

Ši funkcija leidžia geriau išdžiovinti skalbinius. Galimos 3 parinktys:

- ☀ Extra Dry (Visiškai sausa)
- ☀ Cupboard Dry (Tinkama į spintą)

- ☀ Iron Dry (Sausa lyginimui)

### 6.2 🔄 Reverse Plus (Papildomas reversavimas)

Padidinti būgno sukimosi atbuline eiga dažnį, kad sumažėtų skalbinių susisukimas ir įspainiojimas. Padidinti

džiovinimo rezultatų vienodumą ir sumažinti susiglamžymą. Rekomenduojama, kai yra įdėta didelių ar ilgų skalbinių (pvz., paklodžių, kelnių, ilgų suknelių)“

### 6.3 Extra Anticrease (Nuo susiglamžymo)

Džiovinimo ciklo pabaigoje standartinė apsaugos nuo susiglamžymo fazė (30 minučių) pailginama iki 60 minučių. Ši funkcija neleidžia audiniams susiglamžyti. Apsaugos nuo susiglamžymo fazės metu skalbinius galima bet kada išimti.

### 6.4 Time Dry (Trukmė)

Programos trukmę galima nustatyti mažiausiai nuo 10 minučių iki

daugiausiai 2 valandų. Trukmės nuostata yra susijusi su prietaise esančių skalbinių kiekiu.





Džiovinant mažą skalbinių kiekį arba tik vieną gaminį, rekomenduojama nustatyti trumpą laiką.

### 6.5 Time Dry (Trukmė) ijungta Wool (Vilna) programa

Parinktis taikytina programai Wool (Vilna), norint reguliuoti sausesnį ar mažiau sausą galutinį džiovinimo lygį.

## 6.6 Parinkčių lentelė

| Programos <sup>1)</sup>   | ☀️ Dryness Level (Sausumas) |    |    | 🔄 Reverse Plus (Papildomas reversavimas) |  Extra Anticrease (Nuo susiglamžymo) |  Time Dry (Trukmė) |
|---|-----------------------------|----|----|--|---|---|
|   | ☀️                          | ☀️ | ☀️ |  |   |   |
|  Cotton (Medvilnė): <b>Eco</b> |                             | ■  |    |  | ■   |   |
| Cotton (Medvilnė):  | ■                           | ■  | ■  | ■  | ■   | ■   |
| sintetika   | ■                           | ■  | ■  | ■  | ■   | ■   |
| Delicates (Gležni audiniai)   |                             | ■  |    |  | ■   |   |
| Bedlinen (Užvalkalai)   | ■                           | ■  | ■  |  | ■   |   |
| Duvet (Antklodė)  |                             | ■  |    |  |   |   |
| Refresh (Atšviežinti)   |                             |    |    |  | ■   |   |
| Silk (Šilkas)   |                             | ■  |    |  | ■   |   |
| Wool (Vilna)  |                             |    |    |  |   | ■ 2)  |
| sportiniai drabužiai  |                             | ■  |    |  |   |   |
| Denim (Džinsiniai skalbiniai)   | ■                           | ■  |    |  | ■   |   |

| Programos <sup>1)</sup>       | ☀ Dryness Level (Sausumas) | ↻ Reverse Plus (Papildomas reversavimas) | 👕 Extra Anticrease (Nuo susiglamžymo) | ⏱ Time Dry (Trukmė) |
|-------------------------------|----------------------------|--|---------------------------------------|---------------------|
| Mixed (Greita mišrių audinių) | ■ ■                        |  | ■                                     | ■                   |

1) Naudodami programą, galite nustatyti 1 arba daugiau parinkčių. Norėdami jas įjungti arba išjungti, spauskite atitinkamus jutiklinius mygtukus.

2) Žr. skyrių PARINKTYS: džiovavimo trukmė vilnos programoje

## 7. NUOSTATOS

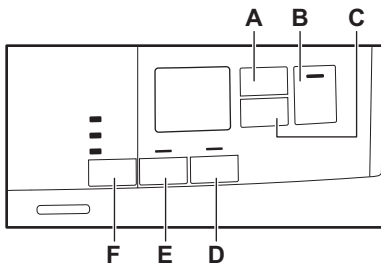

- A. ⏱ Jutiklinis mygtukas Time Dry (Trukmė)
- B. ▶|| Jutiklinis mygtukas Start/Pause (Paleidimas / pause)
- C. ⌚ Jutiklinis mygtukas Delay Start (Delsa)
- D. 👕 Jutiklinis mygtukas Extra Anticrease (Nuo susiglamžymo)
- E. ↻ Jutiklinis mygtukas Reverse Plus (Papildomas reversavimas)
- F. ☀ Jutiklinis mygtukas Dryness Level (Sausumas)

### 7.1 Apsaugos nuo vaikų užrakto funkcija

Ši parinktis neleidžia vaikams žaisti su prietaisu, kai programa nustatoma ir (arba) jai veikiant. Jutikliniai mygtukai yra užrakinti.

Veikia tik įjungimo / išjungimo mygtukas.

### Apsaugos nuo vaikų užrakto parinkties įjungimas:

1. Norėdami suaktyvinti prietaisą, spauskite įjungimo / išjungimo mygtuką.
2. Kelias sekundes spauskite ir palaikykite jutiklinį mygtuką (D). Užsideda apsaugos nuo vaikų užrakto indikatorius.

Užsideda apsaugos nuo vaikų užrakto indikatorius.



Programai veikiant apsaugos nuo vaikų užrakto parinktį galima išjungti. Vienu metu paspauskite ir palaikykite nuspaudę tą patį jutiklinį mygtuką, kol apsaugos nuo vaikų užrakto indikatorius užges. Apsaugos nuo vaikų užrakto funkcija negalima 8 sekundes nuo prietaiso įjungimo.

### 7.2 Likusios drėgmės skalbiniuose lygio reguliavimas

Norėdami pakeisti numatytąjį likusios drėgmės skalbiniuose lygį:

1. Norėdami suaktyvinti prietaisą, spauskite įjungimo / išjungimo mygtuką.
2. Palaukite maždaug 8 sekundes.
3. Vienu metu paspauskite ir palaikykite nuspaudę mygtukus (F) ir (E).

Užsiedega vienas šių indikatorių:

- - 0 - maksimaliai sausi skalbiniai
  - - 1 - sausesni skalbiniai
  - - 2 - standartinio sausumo skalbiniai
4. Vėl paspauskite ir palaikykite nuspaudę mygtukus(F) ir (E), kol užsiedegs reikiamo lygio indikatorius.
  5. Po 5 sekundžių ekranas sugrįžta į normalų režimą.

### 7.3 Vandens bakelio indikatorius

Vandens bakelio indikatorius šviečia; tai – numatytoji nuostata. Jis užsiedega programai pasibaigus arba tada, kai reikia ištuštinti vandens bakelį.



Jeigu įrengtas „vandens išleidimo komplektas“ (papildomas priedas), prietaisas vandenį iš vandens bakelio išleidžia automatiškai. Tokiu atveju mes rekomenduojame jums išjungti vandens bakelio indikatorius. Daugiau informacijos apie galimus priedus rasite pateiktoje informacijoje.

### Vandens bakelio indikatoriaus išjungimas:

1. Norėdami suaktyvinti prietaisą, spauskite įjungimo / išjungimo mygtuką.
2. Palaukite maždaug 8 sekundes.
3. Vienu metu paspauskite ir palaikykite nuspaudę jutiklinius mygtukus (E) ir (D).

Ekране rodoma viena iš šių 2 konfigūracijų:

- Ekране rodomas užrašas „Išjungta“. Po 5 sekundžių ekranas sugrįžta į normalų režimą.
- Ekrane rodomas užrašas „Ijungta“. Po 5 sekundžių ekranas sugrįžta į normalų režimą.

### 7.4 Garso signalo įjungimas / išjungimas

Norėdami išjungti arba įjungti garso signalus, vienu metu paspauskite ir maždaug 2 sekundes palaikykite nuspaudę jutiklinius mygtukus (A) ir (C).

## 8. PRIEŠ NAUDODAMI PIRMAKART



Galinės būgno pakavimo medžiagos pašalinamos automatiškai, kai džiovyklė įjungžiama pirmą kartą. Galima girdėti tam tikrą triukšmą.

Prieš naudodami prietaisą pirmą kartą:

- Išvalykite skalbinių džiovyklės būgną drėgna šluoste.
- Paleiskite trumpą programą (pvz., 30 minučių), pridėję drėgnų skalbinių.



Džiovinimo ciklo pradžioje (pirmąsias 3–5 min.) triukšmo lygis gali būti šiek tiek didesnis. Taip yra dėl kompresoriaus įsijungimo. Tai yra normalu prietaisams su kompresoriais, pavyzdžiui, šaldytuvams ir šaldikliams.

## 9. KASDIENIS NAUDOJIMAS

### 9.1 Programos paleidimas be atidėto paleidimo

1. Paruoškite skalbinius ir sudėkite juos į prietaisą.



#### DĖMESIO

Uždareę dureles patikrinkite, ar tarp prietaiso durelių ir guminio tarpiklio neprispaudėte skalbinių.

2. Norėdami suaktyvinti prietaisą, spauskite įjungimo / išjungimo mygtuką.
3. Nustatykite skalbinių rūšiai tinkamą programą ir parinktis.

Ekране rodoma programos trukmė.



Rodomas džiovinimo laikas nurodytas džiovinant 5 kg skalbinių, naudojant medvilnės ir džinsų programas. Naudojant kitas programas, džiovinimo laikas nustatomas pagal rekomenduojamą skalbinių kiekį. Džiovinant daugiau nei 5 kg skalbinių, naudojant medvilnės ir džinsų programas, džiovinimo laikas pailgės.

4. Paspauskite jutiklinį mygtuką Start/ Pause (Paleidimas / pause). Programa pradeda veikti.

### 9.2 Programos paleidimas su atidėtu paleidimu

1. Nustatykite skalbinių rūšiai tinkamą programą ir parinktis.
2. Spausdykite atidėto paleidimo mygtuką, kol ekrane bus rodomas norimas nustatyti delsos laikas.



Galite atidėti džiovinimo programos paleidimo pradžią mažiausiai nuo 1 valandos iki daugiausiai 20 valandų.

3. Paspauskite jutiklinį mygtuką Start/ Pause (Paleidimas / pause).

Ekrane rodoma atidėto paleidimo atgalinė laiko atskaita.

Pasibaigus atgaliniam laiko skaičiavimui, programa paleidžiama.

### 9.3 Programos keitimas

1. Norėdami išjungti prietaisą, spauskite įjungimo / išjungimo mygtuką.
2. Norėdami suaktyvinti prietaisą, spauskite įjungimo / išjungimo mygtuką.
3. Nustatykite programą.

Arba:

1. Pasukite pasirinkimo rankenėlę ties padėtimi „Atkūrimas“.
2. Palaukite 1 sekundę. Ekране rodoma .
3. Nustatykite programą.

### 9.4 Programai pasibaigus

Pasibaigus programai:

- Su pertrūkiais girdimi garso signalai.
- Ekране rodoma : .
- Užsidega indikatoriai Filter (Filtras) ir Tank (Bakelis).
- Šviečia indikatorius Start/Pause (Paleidimas / pause).



Prietaisas toliau veikia apsaugos nuo susiglamžymo fazėje maždaug 30 minučių arba daugiau, jeigu buvo nustatyta parinktis Extra Antcrease (Nuo susiglamžymo) (žr. skyrių *Parinktis. Extra Antcrease (Nuo susiglamžymo)*).

Apsaugos nuo susiglamžymo fazės metu šalinamas skalbinių susiglamžymas.

Skalbinius galite ištraukti apsaugos nuo susiglamžymo fazei dar nepasibaigus. Norint pasiekti geresnių rezultatų, skalbinius ištraukti rekomenduojame tada, kai ši fazė bus baigta arba beveik baigta.

Apsaugos nuo susiglamžymo fazei pasibaigus:

- Ekране vis dar rodoma : .

- Užsidega indikatoriai  Filter (Filtras) ir  Tank (Bakelis).
  - Užgęsta indikatorius Start/Pause (Paleidimas / pause).
1. Išjunkite prietaisą, paspausdami įjungimo / išjungimo mygtuką.
  2. Atidarykite prietaiso dureles.
  3. Išimkite skalbinius.
  4. Uždarykite prietaiso dureles.



Programai pasibaigus, visada išvalykite filtrą ir išpilkite kondensatą iš vandens bakelio.

## 9.5 Budėjimo funkcija

Ši funkcija automatiškai išjungia prietaisą, kad būtų mažinamos energijos sąnaudos:

- Praėjus 5 minutėms, jeigu neįjungiate programos.
- Praėjus 5 minutėms nuo programos pabaigos.







Laikas sutrumpinamas iki 30 sekundžių, jeigu pasirinkimo rankenėlė yra ties  „Atkūrimo“ padėtimi.

## 10. PATARIMAI

### 10.1 Skalbinių paruošimas

- Užsekite užtrauktukus.
  - Užsekite pūkinių užvalkalų segtukus.
  - Suriškite laisvas virveles arba kaspinus (pvz., prijuosčių raišteliu). Suriškite juos prieš paleisdami programą.
  - Išimkite iš kišenių visus daiktus.
  - Išverskite skalbinius į kitą pusę, jeigu jų vidinis sluoksnis iš medvilnės. Medvilnės sluoksnis turi būti išorėje.
  - Visada nustatykite džiovinamiems skalbiniams tinkamą programą.
  - Nedėkite kartu šviesių ir tamsių spalvų skalbinių.
- Naudokite tinkamą programą medvilnės, džersio ir megztiems gaminiams, kad jie nesusitrauktų.
  - Neviršykite maksimalaus skalbinių kiekio, nurodyto programų skyriuje ar rodomo ekrane.
  - Džiovinkite tik skalbinių džiovyklėje tinkamus džiovinti skalbinius. Žr. gaminių priežiūros etiketes.
  - Nedžiovinkite kartu didelių ir mažų daiktų. Maži daiktai gali įstrigti dideliose ir neišdžiūti.

| Žyma gaminio etiketėje  | Aprašas   |
|---|---|
|  | Skalbinius galima džiovinti džiovyklėje.                          |
|  | Skalbinius galima džiovinti džiovyklėje aukštoje temperatūroje.   |
|  | Skalbinius galima džiovinti džiovyklėje tik žemoje temperatūroje. |
|  | Skalbinius negalima džiovinti džiovyklėje.                        |

# 11. VALYMAS IR PRIEŽIŪRA

## 11.1 Filtro valymas

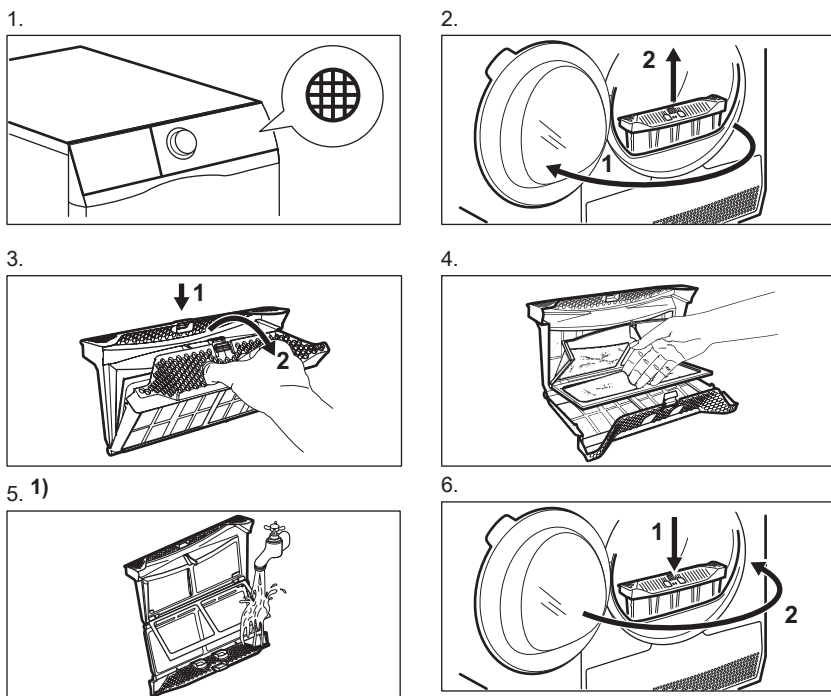

1) Jeigu reikia, išplaukite filtrą šiltu vandeniu iš čiaupo, naudodami šepetį ir (arba) dulkių siurbį.

## 11.2 Vandens išpylimas iš vandens talpyklės

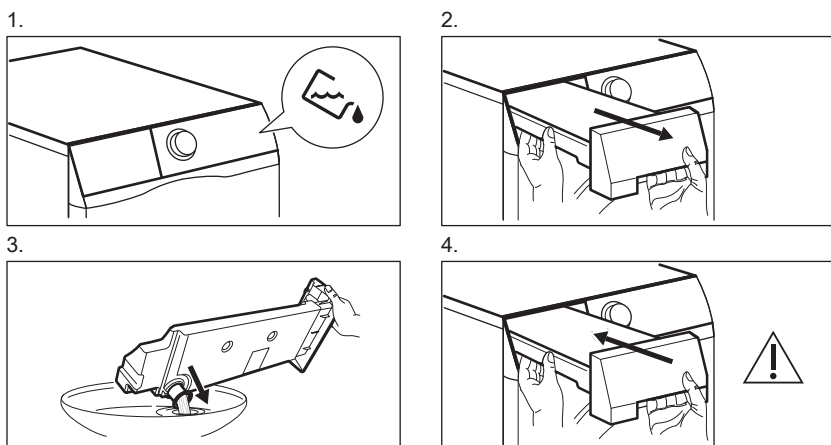

- i** Vandenį iš vandens bakelio galima naudoti kaip distiliuotą vandenį (pvz., lyginimui naudojant garus). Prieš naudodami šį vandenį, perkoškite, kad jame neliktų purvo dalelių.

### 11.3 Šilumokaičio valymas

1.

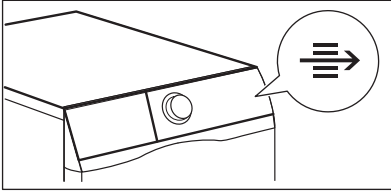

2.

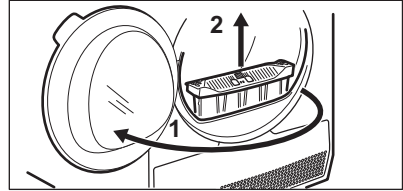

3.

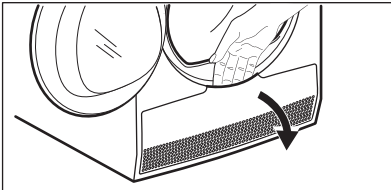

4.

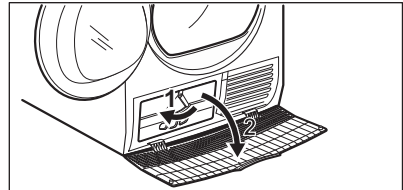

5.

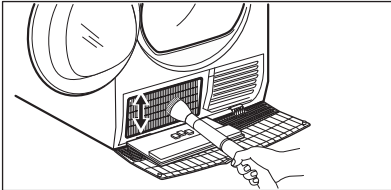

6.

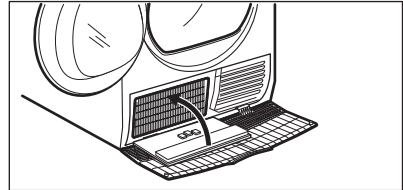

7.

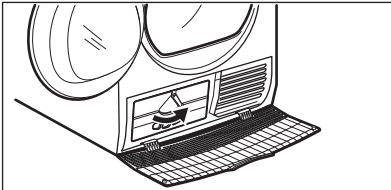

8.

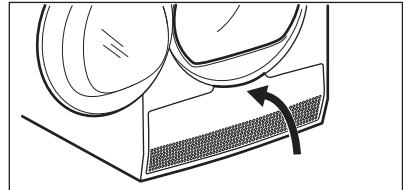

9.

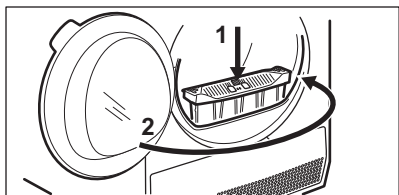
**DĖMESIO**

Nelieskite metalo paviršių nuogomis rankomis. Pavojus susižeisti. Mūvėkite apsaugines pirštines. Valykite atsargiai, kad nepažeistumėte metalo paviršiaus.

**11.4 Būgno valymas****ĮSPĖJIMAS!**

Prieš valydami prietaisą, atjunkite jį nuo maitinimo tinklo.

Būgno vidui ir būgno kėlikliams valyti naudokite standartinę, švelnaus poveikio valymo priemonę. Nuvalytus paviršius sausiai nušluostykite minkštu skudurėliu.

**DĖMESIO**

Nevalykite būgno abrazyvinėmis priemonėmis arba plieno drožlių šluostėmis.

**11.5 Valdymo skydelio ir korpuso valymas**

Valdymo skydeliui ir korpusui valyti naudokite standartinę, švelnaus poveikio valymo priemonę.

Valykite drėgnu skudurėliu. Nuvalytus paviršius sausiai nušluostykite minkštu skudurėliu.

**DĖMESIO**

Prietaiso nevalykite baldų valikliais arba valymo priemonėmis, kurios gali sukelti koroziją.

**11.6 Ventilacijos angų valymas**

Dulkių siurbliu išsiurbkite pūkus iš ventilacijos angų.

**12. TRIKČIŲ ŠALINIMAS**

| Problema                      | Galimas sprendimas   |
|-------------------------------|--|
| Nepavyksta įjungti prietaiso. | Patikrinkite, ar maitinimo laido kištukas įkištas į elektros tinklo lizdą. |
|                               | Patikrinkite saugiklį saugiklių dėžutėje (vidaus įranga).                  |
| Programa nepasileidžia.       | Paspauskite Start/Pause (Paleidimas / pause).                              |
|                               | Patikrinkite, ar uždarytos prietaiso durelės.                              |
| Neužsidaro prietaiso durelės. | Įsitikinkite, ar filtras tinkamai įtaisytas.                               |

| Problema  | Galimas sprendimas   |
|---|--|
|   | Patikrinkite, ar tarp prietaiso durelių ir guminio tarpiklio neprispaudėte skalbinių.  |
| Veikiantis prietaisas išsijungia.   | Patikrinkite, ar vandens bakelis yra tuščias. Norėdami vėl įjungti programą, paspauskite Start/Pause (Paleidimas / pauze).           |
|   | Per mažai skalbinių, įdėkite daugiau skalbinių arba naudokite programą Time Drying (Džiovinimo laikas).                              |
| Per ilgą ciklo trukmę arba nepatenkinami džiovinimo rezultatai. <sup>1)</sup> | Įsitikinkite, ar skalbinių svoris tinkamas programos trukmei.  |
|   | Patikrinkite, ar filtras yra švarus.   |
|   | Skalbiniai pernelyg šlapi. Dar kartą išgręžkite skalbinius skalbyklėje.  |
|   | Užtikrinkite, kad kambario temperatūra būtų aukštesnė kaip 5 °C ir žemesnė kaip 35 °C. Optimali kambario temperatūra 19–24 °C.       |
|   | Nustatykite programą Time Drying (Džiovinimo laikas) arba Extra Dry (Visiškai sausa). <sup>2)</sup>                                  |
| Ekrane rodoma — — —.  | Jeigu norite nustatyti kitą programą, išjunkite ir vėl įjunkite programą.  |
|   | Įsitikinkite, ar parinkty yra tinkamos tai programai.  |
| Ekrane rodomas klaidos kodas (pvz. E51).                                      | Išjunkite ir vėl įjunkite prietaisą. Paleiskite naują programą. Jeigu problema kartojasi, kreipkitės į techninės priežiūros tarnybą. |

1) Maždaug po 5 valandų programa baigiama automatiškai.

2) Džiovinant didelius daiktus (pvz., paklodes), kai kurios sritys gali likti drėgnos.

## 12.1 Jeigu džiovinimo rezultatai nepatenkinami

- Nustatyta netinkama programa.
- Užsikimšęs filtras.
- Šilumokaitis yra užsikimšęs.
- Prietaise pridėta per daug skalbinių.
- Būgnas yra nešvarus.
- Netinkama laidumo jutiklio nuostata (kaip geriau nustatyti žr. skyrių

„Nuostatos. Likusio skalbiniuose drėgmės kiekio reguliavimas“).

- Užkimštos ventiliacijos angos.
- Per žema arba per aukšta kambario temperatūra (optimali kambario temperatūra 19–24°C)

## 13. TECHNINIAI DUOMENYS

|   |   |
|---|---|
| Aukštis x plotis x gylis  | 850 x 600 x 600 mm (didž. 665 mm)       |
| Didžiausias gylis, kai prietaiso durelės atidarytos   | 1090 mm                                 |
| Didžiausias plotis, kai prietaiso durelės atidarytos  | 950 mm                                  |
| Reguliuojamas aukštis   | 850 mm (+ 15 mm – reguliuojant kojeles) |
| Būgno tūris   | 118 l                                   |
| Didžiausias skalbinių svoris  | 8 kg                                    |
| Įtampa  | 230 V                                   |
| Dažnis  | 50 Hz                                   |
| Bendroji galia  | 900 W                                   |
| Energijos vartojimo efektyvumo klasė  | <b>A+</b>                               |
| Energijos sąnaudos <sup>1)</sup>  | <b>2,60 kWh</b>                         |
| Metinės energijos sąnaudos <sup>2)</sup>  | 309 kWh                                 |
| Ijungtas energijos sugėrimo režimas   | 0,50 W                                  |
| Išjungtas energijos sugėrimo režimas  | 0,50 W                                  |
| Naudojimo paskirtis   | Buitinė                                 |
| Leistina aplinkos temperatūra   | 5–35 °C                                 |
| Apsaugos nuo kietųjų dalelių ir drėgmės patekimo lygį užtikrina apsauginis dangtis, išskyrus tuos atvejus, kai žemos įtampos įranga yra neapsaugota nuo drėgmės | <b>IPX4</b>                             |
| Šiame gaminyje yra hermetiškai užsandarintų šiltnamio efektą sukeliančių dujų su fluoru   |   |
| Dujų pavadinimas  | R134a                                   |
| Svoris  | 0,300 kg                                |
| Visuotinio atšilimo potencialas (VAP)   | 1430                                    |

<sup>1)</sup> Pagal standartą EN 61121, 8kg medvilnės, centrifūguojant 1 000 aps./min. greičiu.

<sup>2)</sup> Energijos sąnaudos per metus kWh, remiantis standartinės medvilnės programos 160 džiovavimo ciklą esant visai ir daliai įkrovai, ir energiją tausojančių režimų sąnaudos. Faktinės energijos sąnaudos ciklui priklausys nuo to, kaip prietaisas naudojamas (REGLAMEN-TAS (ES) Nr. 392/2012).

## 13.1 Sąnaudų reikšmės

| Programa                        | Gręžimo greitis / likusi drėgmė | Džiovinimo trukmė | Energijos sąnaudos |
|---------------------------------|---------------------------------|-------------------|--------------------|
| Cotton (Medvilnė): 8 kg         |                                 |                   |                    |
| Cupboard Dry (Tinkama į spintą) | 1 400 aps./min. / 50%           | 147 min.          | 2,03 kWh           |
|                                 | 1 000 aps./min. / 60%           | 179 min.          | 2,60 kWh           |
| Iron Dry (Sausa lyginimui)      | 1 400 aps./min. / 50%           | 113 min.          | 1,47 kWh           |
|                                 | 1 000 aps./min. / 60%           | 135 min.          | 1,79 kWh           |
| sintetika 3,5 kg                |                                 |                   |                    |
| Cupboard Dry (Tinkama į spintą) | 1 200 aps./min. / 40%           | 58 min.           | 0,71 kWh           |
|                                 | 800 aps./min. / 50%             | 72 min.           | 0,90 kWh           |

## 14. TRUMPASIS VADOVAS

### 14.1 Kasdienis naudojimas

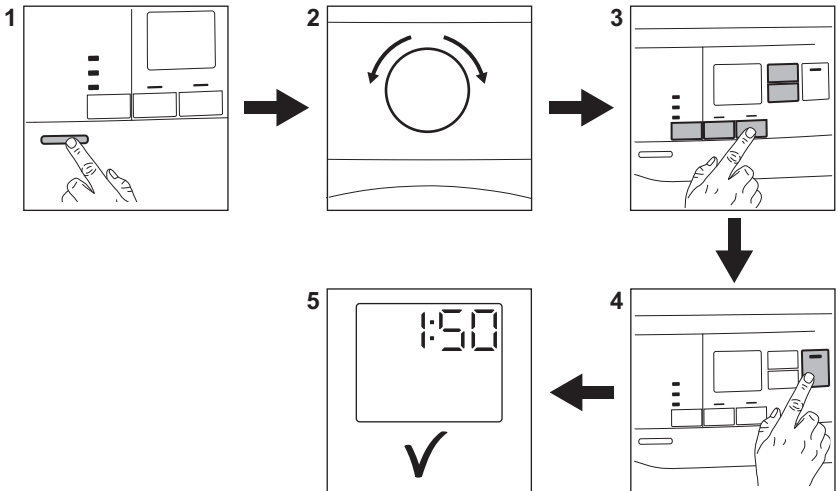

1. Paspauskite įjungimo / išjungimo mygtuką, kad įjungtumėte prietaisą.
2. Sukdami programų nustatymo rankenėlę, nustatykite programą.
3. Naudodami programą, galite nustatyti 1-ą arba daugiau specialių parinkčių.





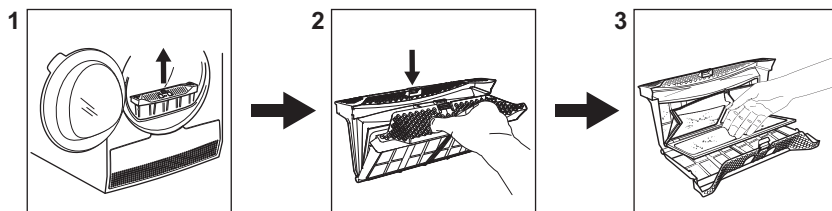

















4. Norėdami paleisti programą, palieskite mygtuką **paleidimas / pristabdymas**.
5. Prietaisas pasileidžia.



## 14.2 Filtro valymas



Kiekvieno ciklo pabaigoje ekrane užsidega filtro simbolis  ir jūs privalote išvalyti filtrą.

## 14.3 Programų lentelė

| Programa   | Kiekis <sup>1)</sup> | Savybės / žyma gaminio etiketėje  |
|--|----------------------|---|
|  2) Cotton (Medvilnė): <b>Eco</b> | <b>8 kg</b>          | Medvilniniai audiniai. Tinkami į spintą /     |
| Cotton (Medvilnė):   | <b>8 kg</b>          | Medvilniniai audiniai. Kasdienio naudojimo programa. /    |
| sintetika  | <b>3,5 kg</b>        | Sintetika ir mišrūs audiniai. /     |
| Delicates (Gležni audiniai)  | <b>4 kg</b>          | Ploni audiniai, pavyzdžiui, viskozė, dirbtinis šilkas, akrilas ir jų mišiniai. /                        |
| Bedlinen (Užvalkalai)  | <b>3 kg</b>          | Patalynė viengulė ir dvigulė, pagalvių užvalkalai, antklodžių užvalkalai. /                             |
| Duvet (Antklodė)   | <b>3 kg</b>          | Viengulės arba dvigulės antklodės ir pagalvės (su plunksnų, pūkų arba sintetinių užpildais). /    |
| Refresh (Atšviežinti)  | <b>1 kg</b>          | Skirta ilgai spintoje arba sandėlyje laikytų audinių gaivumui atnaujinti.   |
| Silk (Šilkas)  | <b>1 kg</b>          | Šilkas tinkamas džiovinti džiovyklėje. /      |
| Wool (Vilna)   | <b>1 kg</b>          | Vilnoniai audiniai. Skalbiamiems vilnoniams skalbiniams atsargiai džiovinti. Programai pasibaigus, tuoj pat išimkite gaminius.  |
| sportiniai drabužiai   | <b>2 kg</b>          | Sportiniai drabužiai, ploni ir lengvi audiniai, mikropluoštas, poliesteris. /                     |

| Programa                      | Kiekis <sup>1)</sup> | Savybės / žyma gaminio etiketėje   |
|-------------------------------|----------------------|--|
| Denim (Džinsiniai skalbiniai) | 4 kg                 | Laisvalaikio drabužiai, pvz., džinsai, nertiniai ir pan., įvairaus storio (pvz., su pastorintomis apykaklėmis, rankogaliais ir siūlėmis). /  |
| Mixed (Greita mišrių audinių) | 3 kg                 | Medvilniniais ir sintetiniams audiniams. Žemos temperatūros programa. Plonų audinių programa su šiltu oru. /                                 |

1) Nurodytas maksimalus sausų skalbinių svoris.

2) Programa  Cotton (Medvilnė): Cupboard Dry (Tinkama į spintą) yra „standartinė medvilnės programa“. Ji tinkama įprastiems šlapiems medvilniniams skalbiniams džiovininti; tai veiksmingiausia programa energijos sąnaudų atžvilgiu, džiovinant šlapius medvilninius skalbinius.

## 15. APLINKOS APSAUGA

Atiduokite perdirbti medžiagas, pažymėtas šiuo ženklu . Išmeskite pakuotę į atitinkamą atliekų surinkimo konteinerį, kad ji būtų perdirbta. Padėkite saugoti aplinką bei žmonių sveikatą ir surinkti bei perdirbti elektros ir elektronikos prietaisų atliekas.

Neišmeskite šiuo ženklu  pažymėtų prietaisų kartu su kitomis buitinėmis atliekomis. Atiduokite šį gaminį į vietos atliekų surinkimo punktą arba susisiekite su vietos savivaldybe dėl papildomos informacijos.

## CUPRINS

|                                      |    |
|--------------------------------------|----|
| 1. INFORMAȚII PRIVIND SIGURANȚA..... | 45 |
| 2. INSTRUCȚIUNI DE SIGURANȚĂ.....    | 47 |
| 3. DESCRIEREA PRODUSULUI.....        | 49 |
| 4. PANOUL DE COMANDĂ.....            | 49 |
| 5. TABELUL CU PROGRAME.....          | 51 |
| 6. OPȚIUNI.....                      | 52 |
| 7. SETĂRI.....                       | 53 |
| 8. ÎNAINTE DE PRIMA UTILIZARE.....   | 54 |
| 9. UTILIZAREA ZILNICĂ.....           | 55 |
| 10. INFORMAȚII ȘI SFATURI.....       | 56 |
| 11. ÎNGRIJIREA ȘI CURĂȚAREA.....     | 57 |
| 12. DEPANAREA.....                   | 59 |
| 13. DATE TEHNICE.....                | 61 |
| 14. GHID RAPID.....                  | 62 |

## NE GÂNDIM LA DUMNEAVOASTRĂ

Vă mulțumim pentru că ați achiziționat un aparat Electrolux. Ați ales un produs care include decenii de experiență profesională și de inovație. Ingenios și stilat, a fost conceput special pentru dumneavoastră. Pentru ca atunci când îl utilizați să aveți întotdeauna aceleași rezultate extraordinare.

Bine ați venit la Electrolux.

**Vizitați website-ul la:**



Aici găsiți sfaturi privind utilizarea, broșuri, informații care vă ajută la rezolvarea unor probleme apărute și informații despre service:

**[www.electrolux.com/webselfservice](http://www.electrolux.com/webselfservice)**



Înregistrați-vă produsul pentru a beneficia de servicii mai bune:

**[www.registerelectrolux.com](http://www.registerelectrolux.com)**



Cumpărați accesorii, consumabile și piese de schimb originale pentru aparatul dvs.:

**[www.electrolux.com/shop](http://www.electrolux.com/shop)**

## SERVICIUL DE RELAȚII CU CLIEȚII ȘI SERVICE

Utilizați doar piese de schimb originale.

Atunci când contactați centrul autorizat de service, asigurați-vă că aveți disponibile următoarele informații: Model, PNC, Număr de serie.

Informațiile pot fi găsite pe plăcuța cu datele tehnice.

 Avertisment / Atenție-Informații privind siguranța

 Informații generale și recomandări

 Informații privind mediul înconjurător

Ne rezervăm dreptul asupra efectuării de modificări.

## 1. ⚠️ INFORMAȚII PRIVIND SIGURANȚA

Înainte de a începe instalarea și de a utiliza acest aparat, citiți cu atenție instrucțiunile furnizate. Producătorul nu este responsabil pentru nicio vătămare sau daună rezultată din instalarea sau utilizarea incorectă. Păstrați permanent instrucțiunile într-un loc sigur și accesibil pentru o consultare ulterioară.



- Citiți instrucțiunile furnizate.

### 1.1 Siguranța copiilor și a persoanelor vulnerabile



#### AVERTISMENT!

Pericol de sufocare, vătămare sau invaliditate permanentă.

- Acest aparat poate fi utilizat de copiii cu vârsta mai mare de 8 ani, de persoanele cu capacități fizice, senzoriale sau mentale reduse sau de persoanele fără cunoștințe sau experiență doar sub supraveghere sau după o scurtă instruire care să le ofere informațiile necesare despre utilizarea sigură a aparatului și să le permită să înțeleagă pericolele la care se expun.
- Nu lăsați copiii să se joace cu aparatul.
- Copiii cu vârsta mai mică de 3 ani nu trebuie lăsați să se apropie de aparat dacă nu sunt supravegheați permanent.
- Nu lăsați ambalajele la îndemâna copiilor și aruncați-le conform reglementărilor.
- Nu lăsați detergenții la îndemâna copiilor.
- Nu lăsați copiii și animalele să se apropie de aparat atunci când ușa acestuia este deschisă.
- Dacă aparatul are un dispozitiv de siguranță pentru copii, acesta trebuie activat.
- Copiii nu vor realiza curățarea sau întreținerea realizată de utilizator asupra aparatului fără a fi supravegheați.

## 1.2 Aspecte generale privind siguranța

- Nu modificați specificațiile acestui aparat.
- Dacă uscătorul de rufe este pus deasupra unei mașini de spălat rufe, folosiți setul de stivuire. Setul de stivuire, disponibil la furnizorul autorizat, poate fi utilizat doar cu aparatul specificat în instrucțiunile furnizate împreună cu accesoriul. Înainte de instalare citiți cu atenție instrucțiunile (consultați broșura de instalare).
- Aparatul poate fi montat independent sau sub blatul de bucătărie cu spațiu liber adecvat (consultați broșura de instalare).
- Nu instalați aparatul după o ușă care poate fi încuiată, o ușă culisabilă sau o ușă cu balamale în partea opusă, care ar împiedica deschiderea completă a ușii aparatului.
- Fanta de aerisire din bază nu trebuie să fie blocate de mochetă, covor sau orice alt material folosit la acoperirea pardoselii.
- **AVERTISMENT:** Aparatul nu trebuie să fie alimentat de la un dispozitiv de comutare extern, cum ar fi un temporizator, și nu trebuie conectat la un circuit care este cuplat și decuplat în mod regulat de rețea.
- Introduceți ștecherul în priză numai după încheierea procesului de instalare. Permiteți accesul la ștecher după instalare.
- Asigurați-vă că există o bună aerisire în camera de amplasare pentru a evita întoarcerea în cameră a debitului de gaze nedorite de la aparatele care folosesc alți combustibili, inclusiv flacăra deschisă.
- În cazul în care cablul de alimentare este deteriorat, acesta trebuie înlocuit de producător, de Centrul de service autorizat al acestuia sau de persoane cu o calificare similară pentru a se evita electrocutarea.
- Nu depășiți sarcina maximă de 8 kg (consultați capitolul „Tabelul de programe”).

- Nu folosiți aparatul dacă articolele au fost murdărite cu produse chimice industriale.
- Îndepărtați scamele sau resturile de la ambalare care s-au adunat în jurul aparatului.
- Nu utilizați aparatul fără un filtru. Curățați filtrul de scame înainte sau după fiecare utilizare.
- Nu uscați articole nespălate.
- Articolele pătate cu substanțe precum: ulei de gătit, acetonă, alcool, benzină, kerosen, substanțe de scos petele, terebentină, ceară și substanțe de înlăturat ceara trebuie spălate în apă fierbinte cu mult detergent înainte de a fi uscate în uscător.
- Articolele precum: spuma de cauciuc (spuma de latex), căștile de baie, țesăturile impermeabile, articolele căptușite cu cauciuc și hainele sau pernele care au pernuțe din spumă de cauciuc nu trebuie uscate în uscător.
- Balsamul pentru rufe sau produsele similare trebuie folosite doar în conformitate cu instrucțiunile de utilizare ale producătorului.
- Scoateți toate obiectele din articole care pot fi o sursă de aprindere a focului, cum ar fi brichetele sau chibriturile.
- **AVERTISMENT:** Nu opriți niciodată uscătorul înainte de terminarea ciclului de uscare, în afara cazului în care rufele sunt scoase imediat și întinse, astfel încât căldura să fie disipată.
- Înainte de a efectua orice operație de întreținere, dezactivați aparatul și scoateți ștecherul din priză.

## 2. INSTRUCȚIUNI DE SIGURANȚĂ

### 2.1 Instalarea

- Îndepărtați toate ambalajele.
  - Dacă aparatul este deteriorat, nu îl instalați sau utilizați.
  - Urmați instrucțiunile de instalare furnizate împreună cu aparatul.
  - Aveți întotdeauna grijă când mutați aparatul deoarece acesta este greu.
- Folosiți întotdeauna mănuși de protecție și încălțăminte închisă.
  - Nu instalați sau utilizați aparatul într-un loc în care temperatura poate ajunge sub 5°C sau peste 35°C.
  - Suprafața podelei unde aparatul va fi instalat trebuie să fie plată, stabilă, rezistentă la căldură și curată.

- Asigurați circulația aerului între aparat și podea.
- Țineți întotdeauna aparatul vertical atunci când este mutat.
- Suprafața din spate a aparatului trebuie orientată spre perete.
- Atunci când aparatul se află în poziția sa permanentă, verificați dacă este adus la nivel cu ajutorul unei nivele cu bulă de aer. Dacă nu este, reglați picioarele acestuia.
- Poate usca textile care sunt adecvate pentru uscare într-un uscător cu tambur rotativ. Respectați instrucțiunile de pe eticheta țesăturii.
- Dacă v-ați spălat rufele cu ajutorul unui agent de îndepărtare a petelor, porniți ciclul de clătire suplimentară înainte de a porni uscătorul.
- Nu consumați sau pregătiți mâncarea cu apă condensată / distilată. Poate cauza probleme de sănătate oamenilor și animalelor de companie.
- Nu vă așezați și nu vă urcați pe ușa deschisă.
- Nu uscați în uscătorul cu tambur rotativ haine din care apa curge.

## 2.2 Conexiunea la rețeaua electrică



### AVERTISMENT!

Pericol de incendiu și electrocutare.

- Introduceți ștecherul în priză numai după încheierea procedurii de instalare. Asigurați accesul la priză după instalare.
- Aparatul trebuie legat la o priză cu împământare.
- Asigurați-vă că parametrii de pe plăcuța cu date tehnice sunt compatibili cu valorile nominale ale sursei de alimentare.
- Utilizați întotdeauna o priză cu protecție (împământare) contra electrocutării, montată corect.
- Nu folosiți prize multiple și cabluri prelungitoare.
- Nu trageți de cablul de alimentare pentru a scoate din priză aparatul. Trageți întotdeauna de ștecher.
- Nu atingeți cablul de alimentare sau ștecherul cu mâinile ude.
- Acest aparat este conform cu Directivele C.E.E.

## 2.3 Utilizare



### AVERTISMENT!

Pericol de rănire, electrocutare, incendiu, arsuri sau de deteriorare a aparatului.

- Acest aparat este destinat exclusiv pentru uz casnic.
- Nu uscați articolele deteriorate (rupte, uzate) care au căptușeli sau umpluturi.

## 2.4 Îngrijirea și curățarea



### AVERTISMENT!

Pericol de vătămare personală sau deteriorare a aparatului.

- Nu folosiți apă pulverizată și abur pentru curățarea aparatului.
- Curățați aparatul cu o lavetă moale, umedă. Utilizați numai detergenți neutri. Nu folosiți niciun produs abraziv, burete abraziv, solvent sau obiect metalic.
- Pentru a preveni deteriorarea sistemului de răcire, curățați cu atenție aparatul.

## 2.5 Compresorul



### AVERTISMENT!

Pericol de deteriorare a aparatului.

- Compresorul și sistemul acestuia din uscătorul de rufe este umplut cu agent special, care nu conține fluoro-cloro-hidrocarburi. Sistemul trebuie să rămână etanș. Deteriorarea sistemului poate provoca o scurgere.

## 2.6 Gestionarea deșeurilor după încheierea ciclului de viață al aparatului



### AVERTISMENT!

Pericol de vătămare sau sufocare.

- Deconectați aparatul de la sursa de alimentare electrică și cea de apă.
- Tăiați cablul de alimentare electrică chiar de lângă aparat și aruncați-l.
- Scoateți încuietoarea ușii pentru a nu permite copiilor sau animalelor de companie să rămână blocați în tambur.
- Aruncați aparatul în conformitate cu cerințele locale privind eliminarea Deșeurilor de echipamente electrice și electronice (WEEE).

### 3. DESCRIEREA PRODUSULUI

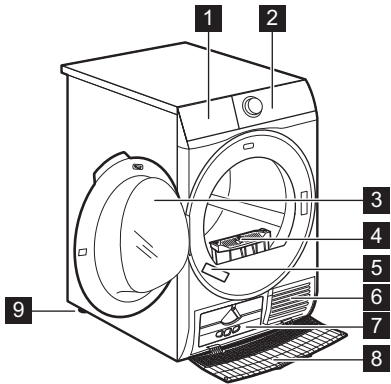

- 1 Recipient pentru apă
- 2 Panou de comandă
- 3 Ușa aparatului
- 4 Filtru
- 5 Plăcuță cu date tehnice
- 6 Fante pentru fluxul de aer
- 7 Clapetă de închidere pentru schimbătorul de căldură
- 8 Capac pentru schimbătorul de căldură
- 9 Picioare reglabile





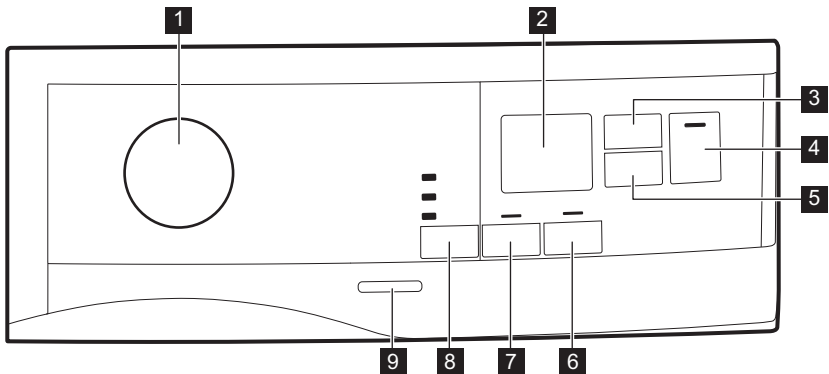

Pentru a ușura încărcarea rufelor sau a instalării, ușa este reversibilă. (consultați prospectul separat).

### 4. PANOUL DE COMANDĂ







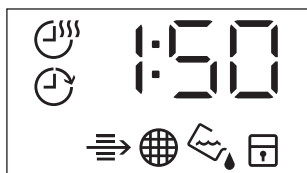

- 1 Buton rotativ pentru programe și comutatorul ● RESETARE
- 2 Afișaj
- 3 Tastă Time Dry (Timp)
- 4 Tastă Start/Pause (Start/Pauză)

- 5  Tastă Delay Start (Întârziere)
- 6  Tastă Extra Anticrease (Antișifonare)
- 7  Tastă Reverse Plus (Reversibil plus)
- 8  Tastă Dryness Level (Nivel de uscare)
- 9 Buton Pornit/Oprit

 Atingeți tastele cu degetul în zona cu simbolul sau cu numele opțiunii. Nu purtați mănuși când lucrați cu panoul de comandă. Aveți grijă ca panoul de comandă să fie întotdeauna curat și uscat.

## 4.1 Afișaj



| Simbolul de pe afișaj   | Descrierea simbolului   |
|---|---|
|    | opțiune Time Drying (Timp de uscare) activată                     |
|    | opțiune Delay Start (Întârziere) activată                         |
|    | indicator: <i>verificați Schimbătorul de căldură</i>              |
|    | indicator: <i>curățați filtrul</i>                                |
|    | indicator: <i>evacuați apa din recipientul pentru apă</i>         |
|  | blocare acces copii activată                                      |
| — — —   | selecție greșită sau butonul rotativ este în poziția ● „Resetare” |
| 2 : 0 0   | durata programului  |
| : 1 0 - 2 : 0 0   | durata pentru Time Drying (Timp de uscare)                        |
| 1 h - 2 0 h   | durata pentru Delay Start (Întârziere)                            |

## 5. TABELUL CU PROGRAME

| Program  | Încărcătură 1) | Proprietăți / Etichetă produs   |
|--|----------------|---|
|  2) Cotton (Bumbac) Eco | 8 kg           | Țesături din Cotton (Bumbac) - Cupboard Dry (Uscate pentru a fi puse în dulap) /    |
| Cotton (Bumbac)  | 8 kg           | Țesături din Cotton (Bumbac). Program pentru utilizarea zilnică. /    |
| Synthetics (Sintetice)   | 3,5 kg         | Țesături sintetice și mixte. /      |
| Delicates  | 4 kg           | Țesături delicate, cum ar fi viscoză, relon, acrilic și amestecuri din acestea. /     |
| Bedlinen (Așternuturi de pat)  | 3 kg           | Lenjerie de pat, cum ar fi cearșafuri simple sau duble, fețe de pernă, cearșafuri-plic. /     |
| Duvet (Pilotă)   | 3 kg           | Pilote simple sau duble și perne (cu umplutură din pene, puf sau material sintetic). /      |
| Refresh (Împrospătare)   | 1 kg           | Împrospătarea textilelor care erau depozitate în dulap.   |
| Silk (Mătase)  | 1 kg           | Mătase adecvată uscării automate. /     |
| Wool (Lână)  | 1 kg           | Țesături din lână. Uscarea atentă a articolelor din lână care pot fi spălate. Scoateți imediat articolele dacă programul s-a terminat.  |
| Sport (Articole sportive)  | 2 kg           | Articole sportive, țesături subțiri și ușoare, microfibră, poliester. /     |
| Denim (Blugi)  | 4 kg           | Articolele destinate timpului liber, de ex. blugi, tricouri cu materiale cu grosimi diferite (de ex. la gât, manșete și cusături). /    |
| Mixed (Mixt rapid)   | 3 kg           | Articole din bumbac și materiale sintetice. Program la temperatură redusă. Program delicat cu aer cald. /                               |

1) Greutatea maximă se referă la articolele uscate.

2) Programul  Cotton (Bumbac) Cupboard Dry (Uscate pentru a fi puse în dulap) este „Programul standard pentru rufe din bumbac”. Este adecvat pentru uscarea lenjeriei ude obișnuite din bumbac și este cel mai eficient program în ceea ce privește consumul de energie pentru uscarea rufelor ude din bumbac.

## 6. OPȚIUNI

### 6.1 ☀ Dryness Level (Nivel de uscare)

Această funcție vă ajută să uscați mai bine rufe. Sunt disponibile 3 selecții:

- ☀ Extra Dry (Super uscat)
- ☀ Cupboard Dry (Uscate pentru a fi puse în dulap)
- ☀ Iron Dry (Uscate pentru călcat)

### 6.2 ↻ Reverse Plus (Reversibil plus)

Creșteți frecvența de rotire inversă a tamburului pentru a reduce răsucirea și încălcirea articolelor Pentru a crește uniformitatea rezultatului la uscare și pentru a contribui la reducerea șifonărilor. Este recomandat atunci când în încărcătură există articole mari sau lungi (de ex. cearceafuri, pantaloni, rochii lungi)”

### 6.3 🧺 Extra Anticrease (Antișifonare)

Prelungește cu 60 de minute faza standard de antișifonare (30 de minute)

### 6.6 Tabelul cu opțiuni

| Programe <sup>1)</sup>        | ☀ Dryness Level (Nivel de uscare) |   |   | ↻ Reverse Plus (Reversibil plus) | 🧺 Extra Anticrease (Antișifonare) | ⌚ Time Dry (Timp) |
|-------------------------------|-----------------------------------|---|---|----------------------------------|-----------------------------------|-------------------|
|                               | ☀                                 | ☀ | ☀ |                                  |                                   |                   |
| ◀ Cotton (Bumbac) <b>Eco</b>  |                                   | ■ |   |                                  | ■                                 |                   |
| Cotton (Bumbac)               | ■                                 | ■ | ■ | ■                                | ■                                 | ■                 |
| Synthetics (Sintetice)        | ■                                 | ■ | ■ | ■                                | ■                                 | ■                 |
| Delicates                     |                                   | ■ |   |                                  | ■                                 |                   |
| Bedlinen (Așternuturi de pat) | ■                                 | ■ | ■ |                                  | ■                                 |                   |
| Duvet (Pilotă)                |                                   | ■ |   |                                  |                                   |                   |

la sfârșitul fiecărui ciclu de uscare. Această funcție previne șifonarea rufelor. Rufe pot fi scoase în timpul etapei antișifonare.

### 6.4 ⌚ Time Dry (Timp)

Puteți seta durata programului, de la un minim de 10 minute la un maxim de 2 ore. Setarea duratei depinde de cantitatea de rufe din aparat.



Vă recomandăm să setați o durată scurtă pentru cantități mici de rufe sau pentru doar un singur articol.

### 6.5 ⌚ Time Dry (Timp) la programul Wool (Lână)

Opțiune aplicabilă programului Wool (Lână) pentru a regla nivelul final de uscare la nivel mai uscat sau mai puțin uscat.

| Programe <sup>1)</sup>    | Dryness Level<br>(Nivel de uscare) | Reverse Plus<br>(Reversibil plus) | Extra Anticrease<br>(Antișifonare) | Time Dry (Timp Dry) |
|---------------------------|------------------------------------|-----------------------------------|------------------------------------|---------------------|
| Refresh (Împrospătare)    |                                    |                                   | ■                                  |                     |
| Silk (Mătase)             | ■                                  |                                   | ■                                  |                     |
| Wool (Lână)               |                                    |                                   |                                    | ■ <sup>2)</sup>     |
| Sport (Articole sportive) | ■                                  |                                   |                                    |                     |
| Denim (Blugi)             | ■                                  | ■                                 | ■                                  |                     |
| Mixed (Mixt rapid)        | ■                                  | ■                                 | ■                                  | ■                   |

<sup>1)</sup> Împreună cu programul puteți seta 1 sau mai multe opțiuni. Pentru a le activa sau dezactiva, apăsați tasta corespunzătoare.

<sup>2)</sup> Consultați capitolul OPȚIUNI: Time Drying (Timp de uscare) la programul Wool (Lână)

## 7. SETĂRI

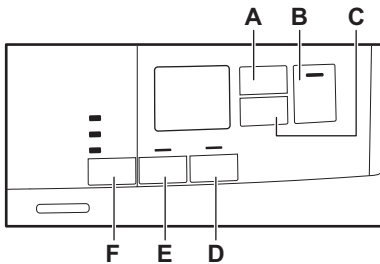

- A. Tastă Time Dry (Timp)
- B. Tastă Start/Pause (Start/Pauză)
- C. Tastă Delay Start (Întârziere)
- D. Tastă Extra Anticrease (Antișifonare)
- E. Tastă Reverse Plus (Reversibil plus)
- F. Tastă Dryness Level (Nivel de uscare)

### 7.1 Funcția Blocare acces copii

Această opțiune previne joaca copiilor cu aparatul în timpul funcționării și/sau configurării unui program. Tastele sunt blocate.

Doar butonul de pornit/oprit este deblocat.

#### Activarea opțiunii de blocare acces copii:

1. Apăsați butonul pornit/oprit pentru a activa aparatul.
2. Apăsați lung tasta (D) timp de câteva secunde. Indicatorul blocare acces copii se aprinde.

Indicatorul blocare acces copii se aprinde.





Puteți dezactiva opțiunea de blocare acces copii în timpul funcționării unui program. Apăsați lung aceeași tastă până când indicatorul de blocare acces copii se stinge. Funcția Blocare acces copii nu este disponibilă timp de 8 s după pornirea aparatului.

## 7.2 Reglarea gradului de umezeală remanentă pentru rufe

Pentru a modifica gradul implicit de umezeală remanentă pentru rufe:

1. Apăsați butonul pornit/oprit pentru a activa aparatul.
2. Așteptați circa 8 secunde.
3. Apăsați și mențineți apăstate simultan butoanele (F) și (E).

Se aprinde unul din următoarele indicatoare:

- -  - rufe uscate la maxim
  - -  - rufe uscate mai bine
  - -  - rufe uscate la nivelul standard
4. Apăsați lung și din nou butoanele (F) și (E) până când este afișat indicatorul nivelului corect.
  5. După 5 s afișajul revine la modul normal.

## 7.3 Indicatorul recipientului pentru apă

Implicit, indicatorul recipientului pentru apă este aprins. Acesta se aprinde la finalul programului sau când este necesară golirea recipientului pentru apă.



Dacă este montat un set pentru scurgere (accesoriu suplimentar), aparatul evacuează automat apa din recipientul pentru apă. În acest caz, vă recomandăm să dezactivați indicatorul recipientului pentru apă. Pentru accesoriile disponibile, consultați informațiile furnizate.

## Dezactivarea indicatorului recipientului pentru apă:

1. Apăsați butonul pornit/oprit pentru a activa aparatul.
2. Așteptați circa 8 secunde.
3. Apăsați și mențineți apăstate simultan tastele (E) și (D).

Afișajul indică una din următoarele 2 configurații:

- Afișajul indică „Oprit”. După 5 s afișajul revine la modul normal.
- Afișajul indică „Pornit”. După 5 s afișajul revine la modul normal.

## 7.4 Sonerie pornită/oprită

Pentru a dezactiva sau activa semnalele sonore, apăsați simultan și pentru aproximativ 2 secunde tastele (A) și (C).

# 8. ÎNAINTE DE PRIMA UTILIZARE



Ambalajul din spatele tamburului este scos automat la prima activare a uscătorului. S-ar putea să auziți unele zgomote.

Înainte de a utiliza aparatul pentru prima dată:

- Curățați tamburul uscătorului cu o lavetă umedă.
- Porniți un program scurt (de ex. de 30 de minute) cu rufe umede.



La începutul ciclului de uscare (primele 3-5 min) este posibil ca nivelul de zgomot să fie mai ridicat. Aceasta se datorează pornirii compresorului. Acest lucru este normal pentru aparatele cu compresor, cum ar fi frigidererele și congelatoarele.

## 9. UTILIZAREA ZILNICĂ

### 9.1 Porniți un program fără întârziere

1. Pregătiți rufele și încărcați aparatul.



#### ATENȚIE!

Verificați dacă la închiderea ușii, rufele nu au rămas prinse între ușa aparatului și garnitura de cauciuc.

2. Apăsăți butonul pornit/oprit pentru a activa aparatul.
3. Setăți programul și opțiunile corecte pentru tipul de încărcătură.

Afișajul indică durata programului.



Durata de uscare pe care o vedeți se referă la o încărcătură de 5 Kg pentru programele de bumbac și jeans. Pentru celelalte programe, durata de uscare corespunde cu încărcăturile recomandate. Durata de uscare pentru programele de bumbac și jeans cu încărcătura mai mare de 5 kg este mai mare.

4. Apăsăți tasta Start/Pauză (Start/Pauză).

Programul începe.

### 9.2 Inițierea programului cu pornirea cu întârziere

1. Setăți programul și opțiunile corecte pentru tipul de încărcătură.
2. Apăsăți butonul pentru pornire cu întârziere în mod repetat până când afișajul indică întârzierea dorită.



Puteți întârzia pornirea unui program de la o valoare minimă de 1 oră până la una maximă de 20 de ore.

3. Apăsăți tasta Start/Pauză (Start/Pauză).

Afișajul indică numărătoarea inversă pentru pornirea cu întârziere. Atunci când numărătoarea inversă se încheie, programul pornește.

### 9.3 Modificarea unui program





1. Apăsăți butonul pornit/oprit pentru a dezactiva aparatul
2. Apăsăți butonul pornit/oprit pentru a activa aparatul.
3. Setăți programul.

#### Alternativ:

1. Rotiți butonul rotativ de selectare la poziția ● „Resetare”.
2. Așteptați 1 secundă. Afișajul indică — — —.
3. Setăți programul.

### 9.4 La terminarea programului

La terminarea programului:





- Este emis un semnal acustic intermitent.
- Afișajul indică  :  
- Indicatoarele  Filter (Filtru) și  Tank (Rezervor) se aprind.
- Indicatorul Start/Pauză (Start/Pauză) este pornit.

Aparatul continuă să funcționeze cu faza de protecție la șifonare timp de încă aproximativ 30 de minute sau mai mult dacă s-a setat opțiunea Extra Anticrease (Antișifonare) (consultați capitolul *Opțiunea - Extra Anticrease (Antișifonare)*).

Faza de protecție la șifonare îndepărtează cutele din rufele dvs.

Puteți scoate rufele înainte de terminarea fazei de protecție la șifonare. Pentru rezultate mai bune, vă recomandăm să scoateți rufele când faza este aproape terminată sau complet terminată.

Când faza de protecția la șifonare s-a terminat:

- Afișajul indică în continuare  :  
- Indicatoarele  Filter (Filtru) și  Tank (Rezervor) se aprind.
- Indicatorul Start/Pauză (Start/Pauză) se stinge.

1. Apăsați butonul pornit/oprit pentru a dezactiva aparatul.
2. Deschideți ușa aparatului.
3. Scoateți rufe.
4. Închideți ușa aparatului.



Curățați întotdeauna filtrul și goliți recipientul pentru apă după terminarea unui program.

- După 5 minute, dacă nu porniți programul.
- După 5 minute de la încheierea programului.



Durata este redusă la 30 de secunde dacă butonul rotativ de selectare este indică poziția ● „Resetare”.

## 9.5 Funcția Repaus

Pentru a micșora consumul de energie, această funcție dezactivează automat aparatul:

# 10. INFORMAȚII ȘI SFATURI

## 10.1 Pregătirea rufelor

- Închideți fermoarele.
- Închideți și strângeți sacul pilotei.
- Nu uscați cravatele sau cordoanele libere (de ex. cordoanele de la șorțuri). Legați-le înainte de a porni un program.
- Scoateți toate articolele din buzunare.
- Întoarceți pe dos articolele cu stratul interior realizat din bumbac. Stratul de bumbac trebuie să fie la exterior.
- Întotdeauna alegeți programul adecvat pentru tipul de rufe uscate.
- Nu puneți împreună culori deschise cu cele închise.
- Folosiți un program adecvat pentru bumbac, jerseu și tricotate pentru a preveni intrarea la apă.
- Nu depășiți încărcătura maximă declarată în capitolul programe sau indicată pe afișaj.
- Uscați doar rufe care se pot usca într-un uscător de rufe. Consultați eticheta țesăturii aflată pe articol.
- Nu uscați împreună articole mari și mici. Articolele mici se pot bloca în interiorul celor mari și rămân ude.

| Eticheta țesăturii | Descriere   |
|--------------------|---|
|                    | Rufe sunt adecvate pentru uscarea într-un uscător cu tambur rotativ.                            |
|                    | Rufe sunt adecvate pentru uscarea într-un uscător cu tambur rotativ la temperaturi înalte.      |
|                    | Rufe sunt adecvate doar pentru uscarea într-un uscător cu tambur rotativ la temperaturi reduse. |
|                    | Rufe nu sunt adecvate pentru uscarea într-un uscător cu tambur rotativ.                         |

# 11. ÎNGRIJIREA ȘI CURĂȚAREA

## 11.1 Curățarea filtrului

1.

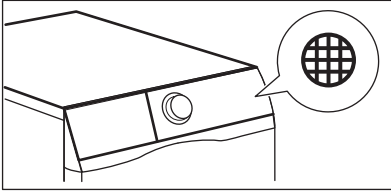

2.

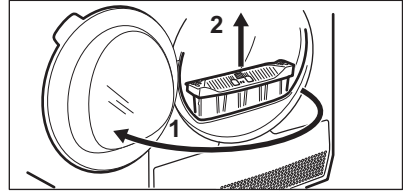

3.

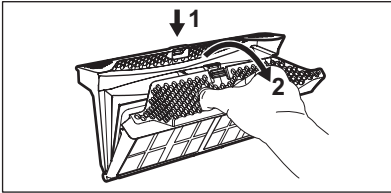

4.

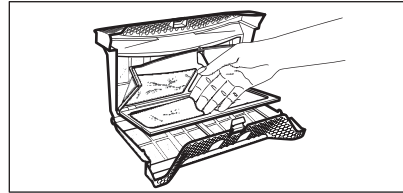

5. 1)

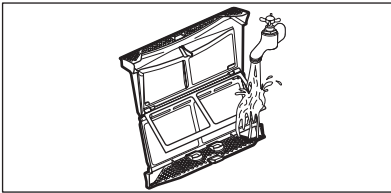

6.

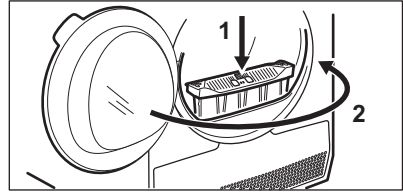

1) Dacă este necesar, curățați filtrul cu apă caldă de la robinet folosind o perie și/sau un aspirator.

## 11.2 Golirea recipientului de apă

1.

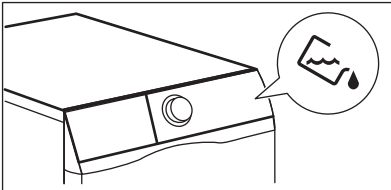

2.

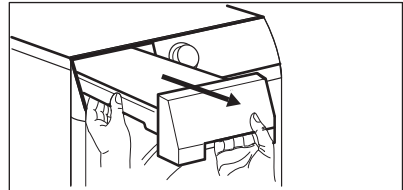

3.

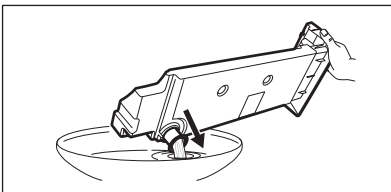

4.

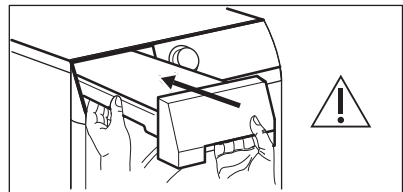



Puteți utiliza apa din recipientul pentru apă ca o alternativă la apa distilată ( de ex. pentru călcarea cu abur). Înainte de a utiliza apa, scoateți reziduurile cu ajutorul unui filtru.

### 11.3 Curățarea schimbătorului de căldură

1.

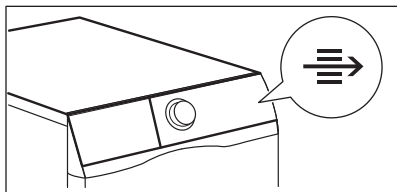

2.

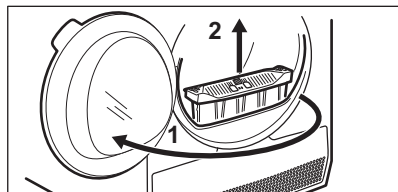

3.

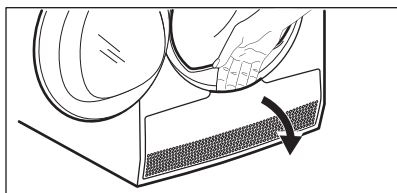

4.

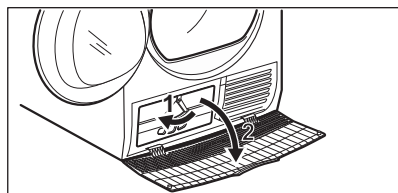

5.

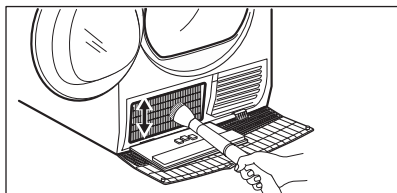

6.

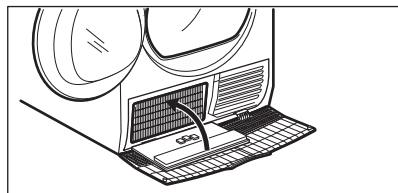

7.

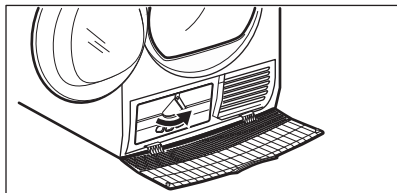

8.

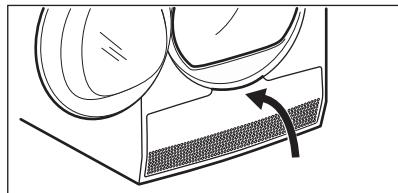

9.

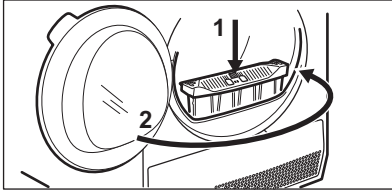
**ATENȚIE!**

Nu atingeți suprafața metalică cu mâinile goale. Pericol de rănire. Purtați mănuși de protecție. Curățați cu atenție pentru a evita deteriorarea suprafeței metalice.

**11.4 Curățarea tamburului****AVERTISMENT!**

Scoateți din priză aparatul înainte de a-l curăța.

Folosiți un detergent cu săpun neutru pentru a curăța suprafața interioară a tamburului și ridicătoarele tamburului. Uscați suprafețele curățate cu o lavetă moale.

**ATENȚIE!**

Nu folosiți substanțe abrazive sau bureți de sârmă pentru a curăța tamburul.

**11.5 Curățarea panoului de comandă și a carcasei**

Folosiți un detergent cu săpun neutru pentru a curăța panoul de comandă și carcasa.

Pentru curățare folosiți o cârpă umedă. Uscați suprafețele curățate cu o cârpă moale.

**ATENȚIE!**

Nu folosiți agenți de curățare speciali pentru mobilă sau agenți de curățare care pot cauza coroziune pentru a curăța aparatul.

**11.6 Curățarea fantelor pentru fluxul de aer**

Utilizați un aspirator pentru a scoate scamele din fantele pentru fluxul de aer.

**12. DEPANAREA**

| Problemă                      | Soluție posibilă  |
|-------------------------------|---|
| Nu puteți activa aparatul.    | Verificați dacă ștecherul este introdus în priză.                     |
|                               | Verificați siguranța din tabloul de siguranțe (instalația locuinței). |
| Programul nu pornește.        | Apăsați Start/Pause (Start/Pauză).                                    |
|                               | Verificați dacă ușa aparatului este închisă.                          |
| Ușa aparatului nu se închide. | Asigurați-vă că filtrul este instalat corect.                         |

| Problemă   | Soluție posibilă  |
|--|---|
|  | Verificați dacă rufele au rămas prinse între ușa aparatului și garnitura de cauciuc.  |
| Aparatul se oprește pe durata funcționării.  | Verificați dacă recipientul pentru apă este gol. Apăsăți Start/Pause (Start/Pauză) pentru a porni programul din nou.                  |
|  | Încărcătura este prea mică, măriți încărcătura sau folosiți programul Time Drying (Timp de uscare).                                   |
| Durata ciclului este prea mare sau rezultate nesatisfăcătoare la uscare. <sup>1)</sup> | Verificați dacă greutatea rufelor este adecvată cu durata programului.  |
|  | Verificați dacă filtrul este curat.   |
|  | Rufele sunt prea ude. Centrifugați rufele din nou în mașina de spălat rufe.   |
|  | Asigurați-vă că temperatura camerei este mai mare de +5°C și mai mică de +35°C. Temperatura optimă a camerei este între 19°C și 24°C. |
|  | Setați programul Time Drying (Timp de uscare) sau Extra Dry (Super uscat). <sup>2)</sup>  |
| Afișajul indică — — —.   | Dacă doriți să setați un program nou, dezactivați și activați aparatul.   |
|  | Verificați dacă opțiunile sunt adecvate programului.  |
| Afișajul indică Codul de eroare (de ex. E51).  | Dezactivați și activați aparatul. Porniți un program nou. Dacă problema apare din nou, contactați centrul de service.                 |

1) După maxim 5 ore, programul se termină automat.

2) Se poate întâmpla ca unele zone să rămână umede la uscarea articolelor mari (de ex. cearceafuri).

## 12.1 Dacă rezultatele uscării sunt nesatisfăcătoare

- Programul setat nu a fost corect.
- Filtrul este înfundat.
- Schimbătorul de căldură este înfundat.
- Au fost prea multe rufe în aparat.
- Tamburul este murdar.
- Setare incorectă a senzorului de conductivitate (a se vedea capitolul

„Setări - Reglarea gradului de umezeală remanentă pentru rufe” pentru o setare mai bună).

- Fantele pentru fluxul de aer sunt înfundate.
- Temperatura camerei este prea mică sau prea ridicată (temperatura optimă a camerei este între 19°C și 24°C)

## 13. DATE TEHNICE

|   |   |
|---|---|
| Înălțime x Lățime x Adâncime  | 850 x 600 x 600 mm (maxim 665 mm)       |
| Adâncime maximă cu ușa aparatului deschisă  | 1090 mm                                 |
| Lățime maximă cu ușa aparatului deschisă  | 950 mm                                  |
| Înălțime reglabilă  | 850 mm (+ 15 mm - reglajul picioarelor) |
| Volumul tamburului  | 118 l                                   |
| Volumul maxim de încărcare  | 8 kg                                    |
| Tensiune  | 230 V                                   |
| Frecvență   | 50 Hz                                   |
| Putere totală consumată   | 900 W                                   |
| Clasa de eficiență energetică   | <b>A+</b>                               |
| Consum de energie <sup>1)</sup>   | <b>2,60 kWh</b>                         |
| Consumul anual de energie <sup>2)</sup>   | 309 kWh                                 |
| Putere consumată în modul lăsat pornit (inactiv)  | 0,50 W                                  |
| Putere consumată în modul oprit   | 0,50 W                                  |
| Tip de utilizare  | Casnică                                 |
| Temperatura permisă a mediului ambiant  | între + 5°C și + 35°C                   |
| Nivel de protecție împotriva pătrunderii particulelor solide și a umidității asigurat de capacul de protecție, cu excepția cazului în care echipamentul de joasă tensiune nu este deloc protejat împotriva umidității | <b>IPX4</b>                             |
| Acest produs conține gaze fluorinate cu efect de seră, sigilate ermetic   |   |
| Denumirea gazului   | R134a                                   |
| Masă  | 0,300 kg                                |
| Potențialul de încălzire globală (GWP)  | 1430                                    |

<sup>1)</sup> Cu referință la EN 61121. 8kg de bumbac centrifugat la 1000 rpm.

<sup>2)</sup> Consumul anual de energie în kWh, bazat pe 160 de cicluri de uscare ale programului standard de bumbac la încărcare completă sau parțială și consumul modurilor economice. Consumul efectiv de energie per ciclu va depinde de modul de utilizare al aparatului (REGLEMENTAREA (UE) Nr. 392/2012).

## 13.1 Valorile consumurilor

| Program   | Centrifugat la / umiditate reziduală | Timp de uscare | Consum de energie |
|---|--------------------------------------|----------------|-------------------|
| Cotton (Bumbac) 8 kg                            |                                      |                |                   |
| Cupboard Dry (Uscate pentru a fi puse în dulap) | 1400 rpm / 50%                       | 147 min.       | 2,03 kWh          |
|   | 1000 rpm / 60%                       | 179 min.       | 2,60 kWh          |
| Iron Dry (Uscate pentru călcat)                 | 1400 rpm / 50%                       | 113 min.       | 1,47 kWh          |
|   | 1000 rpm / 60%                       | 135 min.       | 1,79 kWh          |
| Synthetics (Sintetice) 3,5 kg                   |                                      |                |                   |
| Cupboard Dry (Uscate pentru a fi puse în dulap) | 1200 rpm / 40%                       | 58 min.        | 0,71 kWh          |
|   | 800 rpm / 50%                        | 72 min.        | 0,90 kWh          |

## 14. GHID RAPID

### 14.1 Utilizarea zilnică

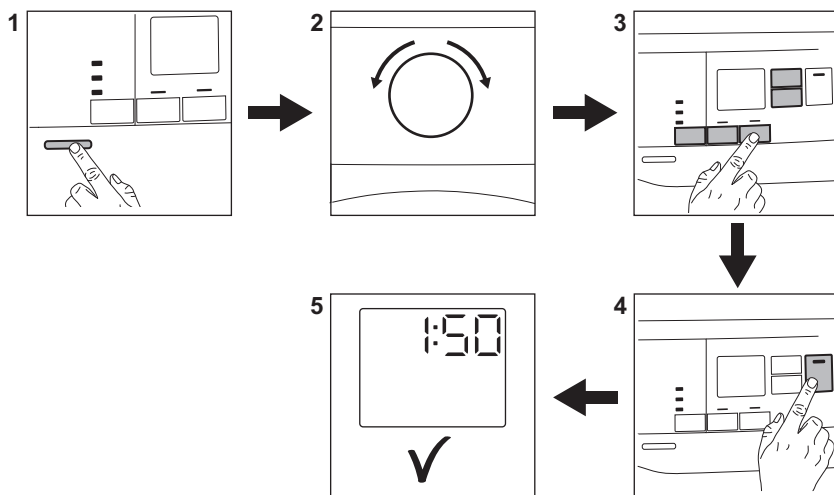

1. Apăsați butonul Pornit/Oprit pentru a porni aparatul.
2. Folosiți discul selector de programe pentru a seta programul.
3. Împreună cu programul puteți seta 1 sau mai multe opțiuni speciale. Pentru activarea sau dezactivarea





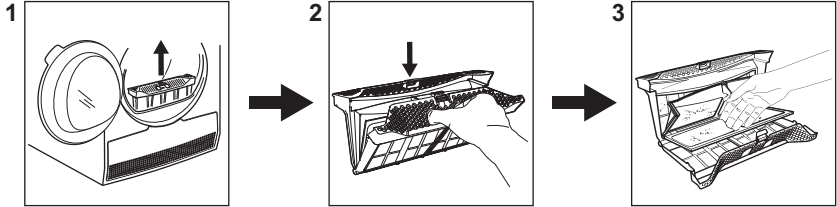















- unei opțiuni, atingeți butonul corespunzător.
4. Pentru a activa programul, atingeți butonul **Start/Pause (Start/Pauză)**.
5. Aparatul pornește.



## 14.2 Curățarea filtrului



La sfârșitul fiecărui ciclu, simbolul filtrului  se aprinde pe afișaj și trebuie să curățați filtrul.

## 14.3 Tabelul cu programe

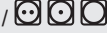
| Program   | Încărcătură 1) | Proprietăți / Etichetă produs   |
|---|----------------|---|
|  2) Cotton (Bumbac) <b>Eco</b> | <b>8 kg</b>    | Țesături din Cotton (Bumbac) - Cupboard Dry (Uscate pentru a fi puse în dulap) /    |
| Cotton (Bumbac)   | <b>8 kg</b>    | Țesături din Cotton (Bumbac). Program pentru utilizarea zilnică. /    |
| Synthetics (Sintetice)  | <b>3,5 kg</b>  | Țesături sintetice și mixte. /     |
| Delicates   | <b>4 kg</b>    | Țesături delicate, cum ar fi viscoză, rełon, acrilic și amestecuri din acestea. /            |
| Bedlinen (Așternuturi de pat)   | <b>3 kg</b>    | Lenjerie de pat, cum ar fi cearșafuri simple sau duble, fețe de pernă, cearșafuri-plic. /    |
| Duvet (Pilotă)  | <b>3 kg</b>    | Pilote simple sau duble și perne (cu umplutură din pene, puf sau material sintetic). /       |
| Refresh (Împrospătare)  | <b>1 kg</b>    | Împrospătarea textilelor care erau depozitate în dulap.   |
| Silk (Mătase)   | <b>1 kg</b>    | Mătase adecvată uscării automate. /      |

| Program                   | Încărcătură 1) | Proprietăți / Etichetă produs   |
|---------------------------|----------------|---|
| Wool (Lână)               | 1 kg           | Țesături din lână. Uscarea atentă a articolelor din lână care pot fi spălate. Scoateți imediat articolele dacă programul s-a terminat.  |
| Sport (Articole sportive) | 2 kg           | Articole sportive, țesături subțiri și ușoare, microfibră, poliester. /   |
| Denim (Blugi)             | 4 kg           | Articolele destinate timpului liber, de ex. blugi, tricouri cu materiale cu grosimi diferite (de ex. la gât, manșete și cusături). /  |
| Mixed (Mixt rapid)        | 3 kg           | Articole din bumbac și materiale sintetice. Program la temperatură redusă. Program delicat cu aer cald. /                             |

1) Greutatea maximă se referă la articolele uscate.

2) Programul  Cotton (Bumbac) Cupboard Dry (Uscate pentru a fi puse în dulap) este „Programul standard pentru rufe din bumbac”. Este adecvat pentru uscarea lenjeriei ude obișnuite din bumbac și este cel mai eficient program în ceea ce privește consumul de energie pentru uscarea rufelor ude din bumbac.

## 15. INFORMAȚII PRIVIND MEDIUL

Reciclați materialele marcate cu simbolul . Pentru a recicla ambalajele, acestea trebuie puse în containerele corespunzătoare. Ajuțați la protejarea mediului și a sănătății umane și la reciclarea deșeurilor din aparatele electrice și electrocasnice. Nu aruncați

aparatele marcate cu acest simbol  împreună cu deșeurile menajere. Returnați produsul la centrul local de reciclare sau contactați administrația orașului dvs.







[www.electrolux.com/shop](http://www.electrolux.com/shop)



136949730-A-252017

