

► L9WDG164C

FI Käyttöohje
Kuivaava pesukone

USER MANUAL



AEG

SISÄLTÖ

1. TURVALLISUUSTIEDOT.....	3
2. TURVALLISUUSOHJEET.....	5
3. ASENNUS.....	7
4. LAITTEEN KUVAUS.....	12
5. KÄYTTÖPANEELI.....	13
6. SÄÄTIMET JA PAINIKKEET.....	15
7. OHJELMAT.....	17
8. KÄYTTÖÖNOTTO.....	24
9. ASETUKSET.....	24
10. PÄIVITTÄINEN KÄYTTÖ.....	25
11. PÄIVITTÄINEN KÄYTTÖ - PYYKIN PESEMINEN JA KUIVAAMINEN.....	30
12. PÄIVITTÄINEN KÄYTTÖ - VAIN KUIVAUS.....	32
13. TEKSTIILIN NUKKA.....	33
14. VIHJEITÄ JA NEUVOJA.....	34
15. HOITO JA PUHDISTUS.....	36
16. VIANMÄÄRITYS.....	42
17. KULUTUSARVOT.....	46
18. TEKNISET TIEDOT.....	47
19. VARUSTEET.....	48

TÄYDELLISTEN TULOSTEN SAAVUTTAMISEKSI

Kiitämme teitä tämän AEG-tuotteen valitsemisesta. Olemme kehittäneet tämän tuotteen tarjotaksemme teille huipputason suorituskyvyn moneksi vuodeksi. Laitteen innovatiiviset teknologiat tekevät elämästänne yksinkertaisempaa – kyseisiä ominaisuuksia ei välttämättä löydy tavallisista laitteista. Käyttäkää muutama minuutti lukemiseen, jotta voitte hyödyntää laitteen ominaisuudet parhaalla mahdollisella tavalla.

Vieraile verkkosivullamme:



Saadaksesi käyttöön liittyviä neuvoja, esitteitä, vianmääritysohjeita ja huolto-ohjeita:

www.aeg.com/webselfservice



Tuotteen rekisteröimiseksi parempaa huoltoa varten:

www.registeraeg.com



Ostaaksesi laitteesi lisävarusteita, kulutusosia ja alkuperäisiä varaosia:

www.aeg.com/shop

ASIAKASPALVELU JA HUOLTO

Suosittellemme alkuperäisten varaosien käyttöä.

Pidä seuraavat tiedot saatavilla ottaessasi yhteyttä valtuutettuun huoltoliikkeeseemme. Malli, tuotenumero, sarjanumero.

Kyseiset tiedot löytyvät laitteen arvokilvestä.

 Varoitukset/huomautukset ja turvallisuusohjeet

 Yleisohjeet ja vinkit

 Ympäristönsuojelu

Oikeus muutoksiin pidätetään.

1. ⚠️ TURVALLISUUSTIEDOT

Lue laitteen mukana toimitetut ohjeet ennen laitteen asennusta ja käyttöä. Valmistaja ei ota vastuuta henkilövahingoista tai vahingoista, jotka aiheutuvat virheellisestä asennuksesta tai käytöstä. Säilytä ohjeita aina varmassa ja helppopääsyisessä paikassa tulevia käyttökertoja varten.

1.1 Lasten ja taitamattomien henkilöiden turvallisuus



VAROITUS!

Tukehtumis-, henkilövamma- tai pysyvän vammautumisen vaara.

- Vähintään 8 vuotta täyttäneet lapset ja sellaiset henkilöt, joiden fyysiset, sensoriset tai henkiset kyvyt eivät ole tähän riittäviä tai joilla ei ole laitteen tuntemusta tai kokemusta sen käytöstä, saavat käyttää tätä laitetta ainoastaan silloin, kun heidän turvallisuudestaan vastaava henkilö valvoo ja ohjaa heitä käyttämään laitetta turvallisesti ja ymmärtämään sen käyttöön liittyvät vaarat.
- Älä anna lasten leikkiä laitteella.
- 3-vuotiaat ja sitä nuoremmat lapset tulee pitää kaukana tästä laitteesta aina sen ollessa toiminnassa.
- Kaikki pakkaukset tulee pitää lasten ulottumattomissa ja hävittää asianmukaisesti.
- Pidä pesuaineet lasten ulottumattomissa.
- Pidä lapset ja kotieläimet poissa laitteen luota silloin, kun laitteen luukku on auki.
- Jos laitteessa on lapsilukko, se tulee kytkeä päälle.
- Lapset eivät saa puhdistaa laitetta tai suorittaa laitteeseen käyttäjän huoltotoimenpiteitä.

1.2 Yleiset turvallisuusohjeet

- Älä muuta laitteen teknisiä ominaisuuksia.

- Laite tulee asentaa vapaasti seisovaksi kodinkoneeksi tai keittiön työtason alapuolelle tilan sen salliessa.
- Älä asenna laitetta lukittavan oven, liukuoven tai vastakkaiselle puolelle kiinnitetyn oven taakse, jossa laitteen ovea ei voida avata kokonaan.
- Kytke pistoke pistorasiaan vasta asennuksen jälkeen. Varmista, että laitteen verkkovirtakytkentä on hyvin ulottuvilla laitteen asennuksen jälkeen.
- Pohjan tuuletusaukot eivät saa olla maton tai muun lattiapäällysteen peitossa.
- VAROITUS: Laitteeseen ei saa liittää ulkoista kytkintä, kuten ajastinta, eikä sitä saa liittää virtapiiriin, jonka sähkölaitos säännöllisin väliajoin kytkee päälle/pois päältä.
- Varmista, että huoneen ilmanvaihto on hyvä. Muiden kaasulla tai polttoaineilla toimivien laitteiden tai avotulien kehittämät höyryt tai savu eivät saa päästä tilaan ilmastointikanavien kautta.
- Poistoilmaa ei saa poistaa hormiin, jota käytetään kaasulla tai muilla polttoaineilla toimivien laitteiden höyryn poistamiseen.
- Tuloveden vedenpaineen tulee olla poistotien liittimessä välillä 0,5 bar (0,05 MPa) ja 8 bar (0,8 MPa).
- Maksimitäyttömäärää 10 kg ei saa ylittää (ks. kappale "Ohjelmataulukko").
- Laite tulee liittää vesijohtoverkkoliitintään käyttämällä tuotteen mukana toimitettuja tai muita valtuutetun huoltopalvelun toimittamia uusia letkusarjoja.
- Vanhaa letkua ei saa käyttää uudelleen.
- Jos virtajohto vaurioituu, sen saa sähkövaaran välttämiseksi vaihtaa vain valmistaja, valtuutettu huoltoliike tai vastaava ammattitaitoinen henkilö.
- Pyyhi mahdollinen laitteen ympärille kerääntynyt nukka ja muut materiaali jäämät pois.
- Älä käytä konetta ilman sihtejä. Puhdista nukkasieppi ennen jokaista käyttökertaa ja jokaisen käyttökerran jälkeen.

- Tekstiilit, joissa on kasvis- tai mineraaliöljyä, asetonia, alkoholia, petroolia, kerosiinia, tahrannoistoaainetta, tärpättiä, vahoja ja vahanpoistoaineita on pestävä erikseen käyttäen runsaasti pesuainetta, ennen kuin ne voidaan kuivata kuivaavassa pesukoneessa.
- Jos tekstiileissä on teollisten kemikaalien tahroja, niitä ei saa pestä laitteessa.
- Älä kuivaa kuivaavassa pesukoneessa pesemättömiä vaatteita.
- Kuivaavassa pesukoneessa ei saa kuivata vaahdokumista valmistettuja tuotteita (lateksivaahto), suihkumyssyjä, vettähylykiviä tekstiilejä, kumitettuja esineitä tai vaatteita eikä vaahdokumilla täytettyjä tyynyjä.
- Noudata huuhteluaineiden ja vastaavien tuotteiden käytössä aina tuotteen valmistajan ohjeita.
- Poista pyykeistä kaikki mahdolliset sytytyslähteet, kuten savukkeensytyttimet ja tulitikut.
- Älä koskaan pysäytä kuivaavaa pesukonetta ennen kuivausjakson päättymistä, ellei heti ota pyykkiä rummusta ja levitä sitä kuivumaan, jotta kuumuus voi haihtua.
- Kuivaavan pesukoneen ohjelman loppuvaihe suoritetaan alhaisessa lämpötilassa (jäähdytysvaihe), jotta kaikki tekstiilit jäähtyvät riittävästi niiden vaurioitumisen välttämiseksi.
- Älä käytä painepesureita ja/tai höyryä laitteen puhdistamiseen.
- Puhdista laite kostealla liinalla. Käytä ainoastaan mietoja pesuaineita. Älä käytä hankausainetta, hankaavia pesulappuja, liuottimia tai metalliesineitä.
- Kytke laite pois toiminnasta ja irrota pistoke pistorasiasta ennen ylläpitotoimien aloittamista.

2. TURVALLISUUSOHJEET

2.1 Asennus

- Noudata koneen mukana toimitettuja ohjeita.
- Laitetta ei saa asentaa tilaan tai käyttää tilassa, jossa lämpötila voi olla alle 5 °C tai yli 35 °C.

- Laite tulee säilyttää pystyasennossa siirtämisen aikana.
- Varmista kompressorin virheetön toiminta odottamalla 6 tuntia ennen laitteen käyttämistä asennuksen jälkeen.
- Varmista riittävä ilmankierto laitteen ja lattian välissä.
- Poista kaikki pakkausmateriaalit ja kuljetuspultit.
- Varmista, että laitteen asennuspaikan lattia on tasainen, vakaa, lämmönkestävä ja puhdas.
- Säilytä kuljetuspultit varmassa paikassa. Jos laitetta halutaan siirtää tulevaisuudessa, kuljetuspultit tulee asentaa takaisin rummun lukitsemiseksi ja sisäisten vaurioiden välttämiseksi.
- Siirrä laitetta aina varoen, sillä se on raskas. Käytä aina suojaesineitä ja suojaavia jalkineita.
- Vaurioitunutta laitetta ei saa asentaa tai käyttää.
- Älä asenna laitetta paikkaan, jossa laitteen luukku ei voida avata kokonaan.
- Säädä jalkoja, jotta laitteen ja lattian jää riittävästi tilaa.
- Kun laite on asetettu lopulliseen asennuspaikkaan, tarkista, että se on täysin tasapainossa vesivaakaa käyttäen. Säädä tarvittaessa laitteen säätöjalkoja.
- Anna veden valua, kunnes se on puhdasta ja kirkasta ennen uusien putkien liittämistä, kun putkia ei ole käytetty pitkään aikaan, korjaustöiden jälkeen tai kun uusia laitteita (vesimittarit, jne.) on asennettu.
- Tarkista ensimmäisen käyttökerran aikana ja sen jälkeen, ettei laitteessa ole vesivuotojen merkkejä.

2.4 Käyttö



VAROITUS!

Ne voivat aiheuttaa henkilövahinkoja, sähköiskuja, tulipaloja, palovammoja tai laitteen vaurioitumisen.

- Tämä laite on tarkoitettu ainoastaan kotitalouskäyttöön.
- Älä aseta laitteeseen, sen lähelle tai päälle syttyviä tuotteita tai syttyviin tuotteisiin kostutettuja esineitä.
- Lasiluukkuun ei saa koskea ohjelman ollessa toiminnassa. Lasi voi olla kuuma.
- Älä kuivaa vaurioituneita (repeytyneitä, rispaantuneita) tekstiilejä, joissa on pehmusteita tai täytteitä.
- Jos pyykki on pesty tahrannoistoinetta käyttäen, suorita ylimääräinen huuhteluohjelma ennen kuivausohjelman käynnistämistä.
- Varmista, että kaikki metalliosat on poistettu pyykistä.
- Kuivaa vain tekstiilejä, jotka voidaan kuivata kuivaavassa pesukoneessa. Noudata tekstiilien hoito-ohjemerkinä.
- Muoviastiat eivät kestä kuumuutta.
 - Jos käytät pesupalloa, poista se ennen kuivausohjelman käynnistämistä.
 - Älä käytä pesupalloa, kun asetat tauottoman ohjelman.



VAROITUS!

Virheellinen käyttö voi aiheuttaa henkilövahinkoja tai laitteen vaurioitumisen.

- Älä istu tai seiso avoimen luukun päällä.
- Älä kuivaa laitteessa täysin märkiä vaatteita.

2.2 Sähköliitännät



VAROITUS!

Tulipalo- ja sähköiskuvaara.

- Laite on kytkettävä maadoitettuun pistorasiaan.
- Kytke pistoke maadoitettuun pistorasiaan.
- Älä käytä jakorasioita tai jatkojohtoja.
- Älä vedä virtajohdosta pistoketta irrottaessasi. Vedä aina pistokkeesta.
- Älä koske virtajohtoon tai pistokkeeseen märillä käsillä.
- Tämä kodinkone vastaa Euroopan yhteisön direktiivejä.

2.3 Vesiliitäntä

- Varo, etteivät vesiletkut vaurioidu.

2.5 Kompressori



VAROITUS!

Laitte voi muutoin vaurioitua.

- Kuivaavan pesukoneen kompressori ja sen järjestelmä täyttyvät erityisellä aineella, jossa ei ole fluoria ja klooria sisältävää hiilivetyä. Tämän järjestelmän on oltava tiivis. Järjestelmävaurio voi aiheuttaa vuodon.

2.6 Hävittäminen

- Irrota laite sähköverkosta ja vedenjakelusta.

- Leikkaa virtajohto laitteen läheltä ja hävitä se.
- Poista luukun lukitus, jotta lapset ja eläimet eivät voisi jäädä kiinni rummun sisälle.
- Hävitä laite paikallisten kotitalouksien sähkö- ja elektroniikkalaiteromua (WEEE) koskevien määräysten mukaisesti.

3. ASENNUS



VAROITUS!

Lue turvallisuutta koskevat luvut.

3.1 Pakkauksen purkaminen



VAROITUS!

Poista kaikki pakkausmateriaalit ja kuljetustuot ennen laitteen asennusta.



VAROITUS!

Kun asetat koneen alas takapuolen nojaan, **odota noin 6 tuntia ennen sen käyttöä**. Täten varmistetaan kompressorin virheetön toiminta.



VAROITUS!

Käytä suojakäsitteitä.

1. Poista ulkoinen suojakalvo. Käytä tarvittaessa leikkuria.

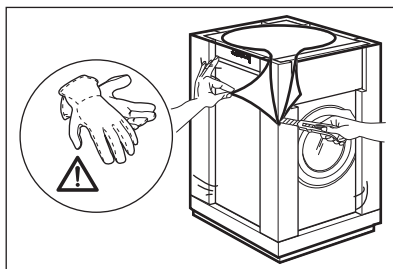

2. Poista pahvinen yläosa ja polystyreenimateriaalit.

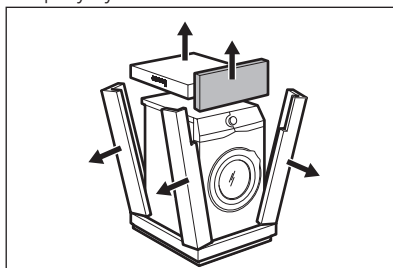

3. Poista sisäinen suojakalvo.

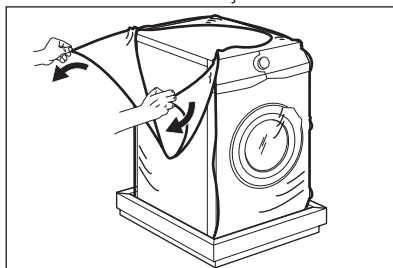

4. Avaa luukku ja poista polystyreenikappale luukun tiivisteestä ja tyhjennä rumpu.

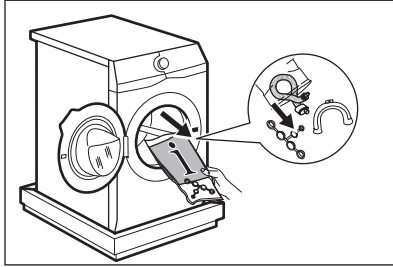

5. Aseta laite varoen alas sen takaosa kappaleen päälle.
6. Aseta pakkauksen etummainen polystyreenikappale lattialle laitteen alle.

i Varmista, etteivät letkut vaurioidu.

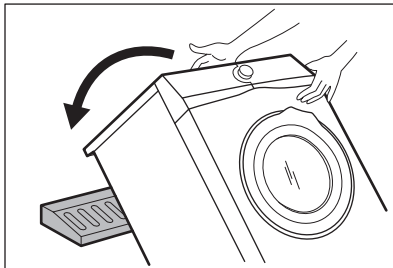

7. Poista polystyreenisuoja alaosasta.

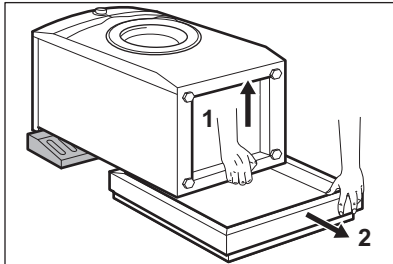

8. Nosta laite takaisin pystyasentoon.

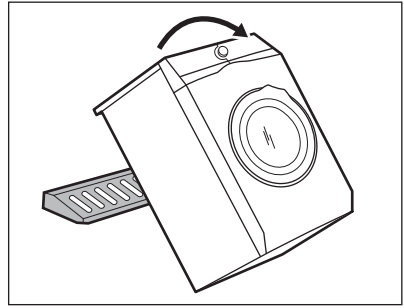

9. Irrota virtajohto ja tyhjennysletku letkunpidikkeistä.

i Tyhjennysletkusta tulee vettä. Tämä johtuu tehtaalla vedellä suoritetuista laitetesteistä.

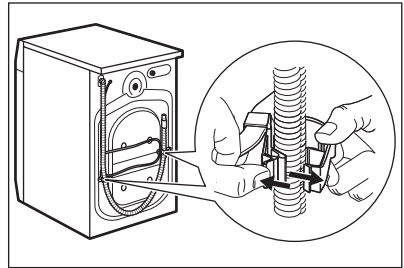

10. Irrota kolme pulttia koneen mukana toimitetulla ruuviavaimella.

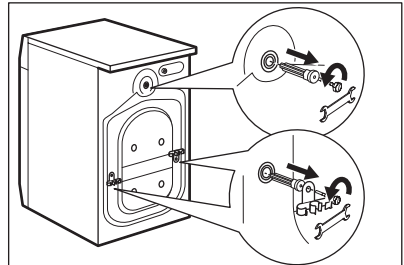

11. Vedä muoviset välikappaleet ulos.

12. Aseta ohjekirjapussissa olevat muovitulpat reikiin.

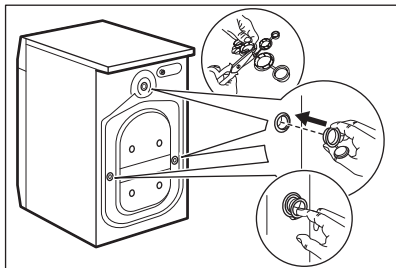

Pakkausmateriaalit ja kuljetustuet kannattaa säilyttää mahdollisia tulevia laitteen siirtoja varten.

3.2 Asennus työtason alle

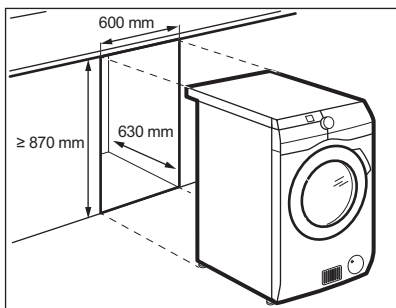

Laitte voidaan asentaa erilleen muista kalusteista tai keittiön työtason alapuolelle oikean kokoiseen tilaan (katso kuva).



HUOMIO!

Älä asenna laitetta tiivistetyn syvennyksen sisälle. Varmista riittävä ilmankierto laitteen alaosasta.



HUOMIO!

Älä kiinnitä äänenvaimentimia (jos varusteena) ilmankierron takaamiseksi laitteen alapuolella.

3.3 Laitteen sijoittaminen ja tasapainottaminen

1. Asenna laite tasaiselle, kovalle lattialle.



Varmista, että matot eivät estä laitteen alapuolella olevaa ilmankiertoa. Varmista, ettei laite kosketa seinää tai viereisiä kalusteita.

2. Tasapainota laite löysämällä tai kiristämällä jalvoja.



VAROITUS!

Älä aseta pahi- tai puukappaleita tai vastaavia materiaaleja laitteen jalkojen alapuolelle sen tasapainottamiseksi.

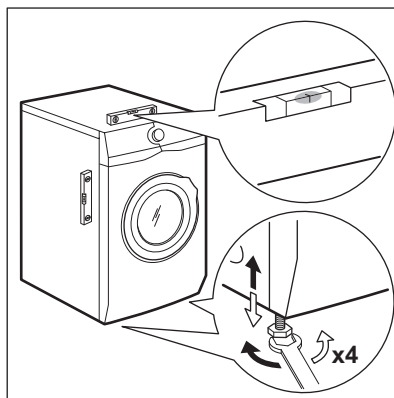

Laitteen on oltava tasapainossa ja vakaa.



Laitteen oikea tasapaino estää laitteen tärisemisen, käyntiäänien ja liikkumisen käytön aikana.



Käytä luvussa "Lisävarusteet" kuvattuja lisävarusteita, kun kone asennetaan jalustalle tai jos kuivaava pesukone asennetaan pesukoneen päälle. Lue laitteen ja lisävarusteen mukana toimitetut ohjeet tarkasti.

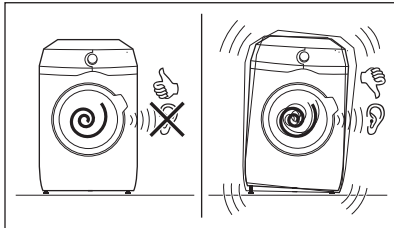

3.4 Vedenottoletku

1. Liitä vedenottoletku laitteen takaosaan.
2. Aseta se vasemmalle tai oikealle vesihanau sijainnista riippuen.

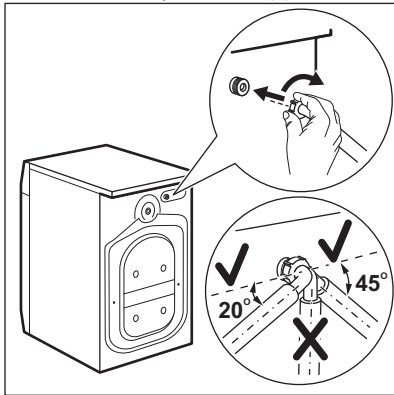

Varmista, että vedenottoletku ei ole pystyasennossa.

3. Löysää tarvittaessa rengasmutteria letkun asettamiseksi oikeaan asentoon.
4. Liitä vedenottoletku kylmävesihanaan, jossa on 3/4 tuuman kierteisyys.

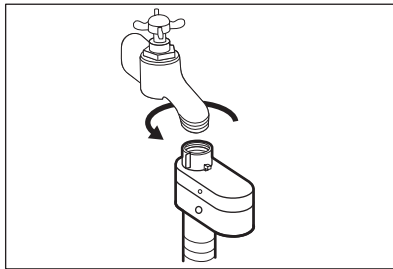

HUOMIO!

Varmista, etteivät liitännät vuoda.



Älä käytä jatkoletkua, jos vedenottoletku on liian lyhyt. Ota yhteyttä huoltopalveluun vedenottoletkun vaihtoa varten.

3.5 Vesiturvajärjestelmä

Vedenottoletkussa on vesiturvajärjestelmä. Tämä laite estää luonnollisesta kuluneisuudesta aiheutuvat letkun vesivuodot.

Ikkunan «A» punainen osio näyttää tämän vian.

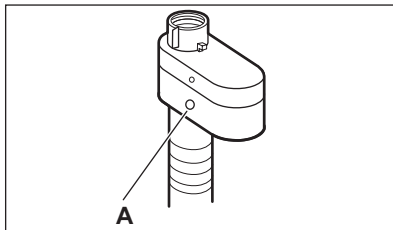

Jos vika esiintyy, sulje vesihana ja ota yhteys valtuutettuun huoltoliikkeeseen letkun vaihtoa varten.

3.6 Veden tyhjentäminen

Tyhjennysletkun tulee olla vähintään 60 cm:n ja korkeintaan 100 cm:n korkeudella.

- i** Voit pidentää tyhjennysletkua enintään 400 cm. Ota yhteyttä valtuutettuun huoltopalveluun tyhjennysletkun vaihtamiseksi ja jatkeen saamiseksi.

Tyhjennysletku voidaan liittää eri tavoin:

1. Aseta tyhjennysletku U-muotoon ja aseta se muovisen letkunpidikkeen ympärille.

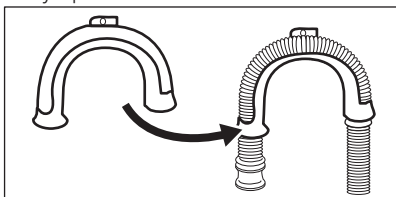

2. **Pesualtaan reunaan** - kiinnitä pidike vesihanaan tai seinään.

- i** Varmista, ettei muovinen letkunpidike liiku, kun vesi tyhjenee laitteesta.

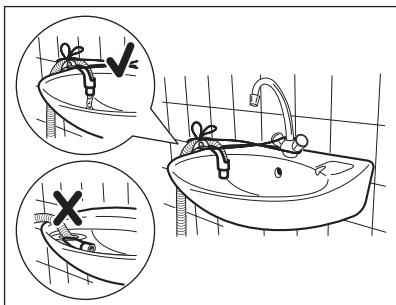

- i** Varmista, ettei tyhjennysletkun päätä ole upotettu veteen. Muutoin likaista vettä voi palata laitteeseen.

3. **Tuuletusaukolla varustettuun pystyputkeen** - aseta tyhjennysletku suoraan tyhjennysputkeen. Katso kuva.

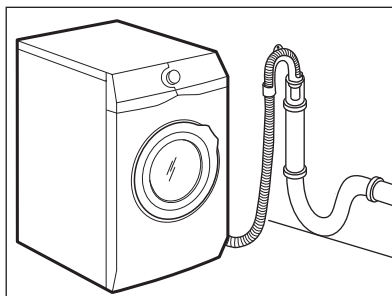

- i** Tyhjennysletkun päässä on aina oltava ilmarako, toisin sanoen tyhjennysputken sisähalkaisijan (vähintään 38 mm - vähintään 1,5") on oltava suurempi kuin letkun ulkohalkaisija.

4. Jos tyhjennysletkun pää näyttää tältä (ks. kuva), voit painaa sen suoraan pystyputkeen.

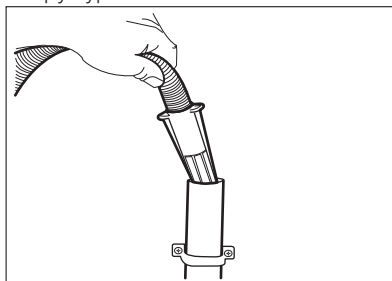

5. **Ilman muoviletkun ohjainta viemäriputkeen** - Aseta tyhjennysletku putkeen ja kiristä se kiinnittimellä. Katso kuva.

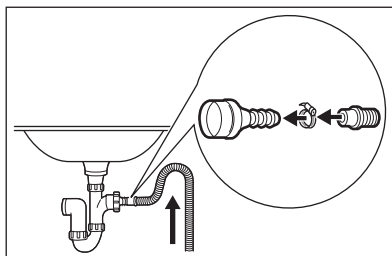

- i** Varmista, että tyhjennysletku on asennettu niin, että jäljelle jäävät hiukkaset eivät pääse altaasta laitteeseen.

6. Aseta letku **suoraan huoneen seinään rakennettuun**

tyhjennysputkeen kiinnittimellä
kristäen.

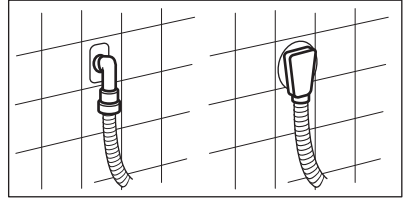

4. LAITTEEN KUVAUS

4.1 Laitteen kuvaus

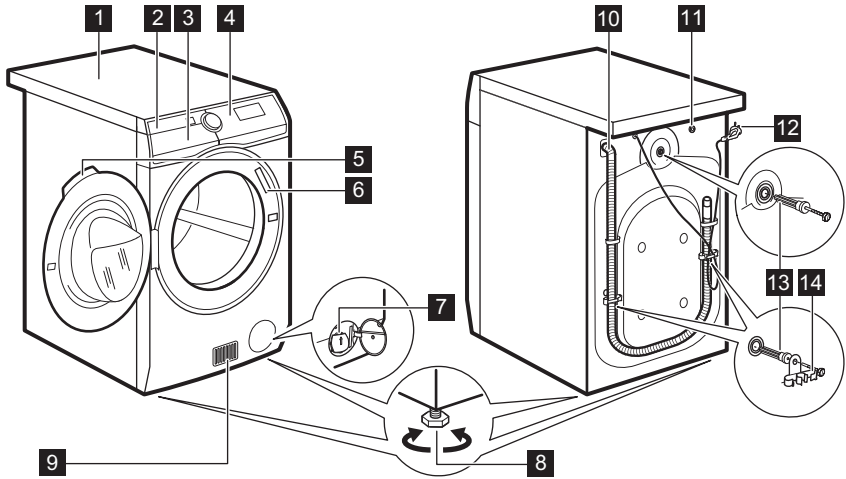

- | | | | |
|---|--------------------------------------|----|-------------------|
| 1 | Kansilevy | 9 | Tuuletusaukot |
| 2 | Pesuainelokero | 10 | Tyhjennysletku |
| 3 | Ilmansuodatin(-suodattimet) | 11 | Tulovesiventtiili |
| 4 | Käyttöpaneeli | 12 | Virtajohto |
| 5 | Luukun kahva | 13 | Kuljetuspultit |
| 6 | Arvokilpi | 14 | Letkutuet |
| 7 | Tyhjennyspumpun sihti | | |
| 8 | Säätöjalat laitteen tasapainotukseen | | |

5. KÄYTTÖPANEELI



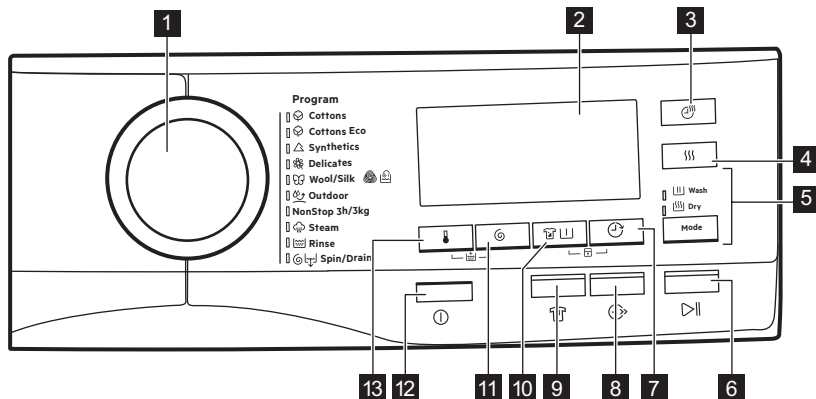





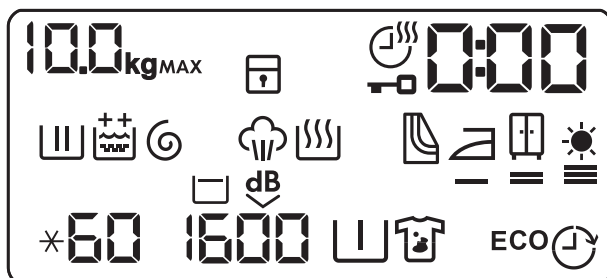









5.1 Käyttöpaneelin kuvaus







- | | | | |
|----------|---|-----------|---|
| 1 | Ohjelmanvalitsin | 9 | Rypistymisenesto-kosketuspainike |
| 2 | Näyttö | 10 | Tahranpoisto/Esipesu-kosketuspainike |
| 3 | Kuivausaika-kosketuspainike | 11 | Linkousnopeuden alennus-kosketuspainike |
| 4 | Kuivaustaso-kosketuspainike | 12 | Virtapainike |
| 5 | Mode -kosketuspainike <ul style="list-style-type: none"> • Pesu • Kuivaus | 13 | Lämpötilan kosketuspainike |
| 6 | Käynnistä/Tauko-kosketuspainike | | |
| 7 | Ajastin-kosketuspainike | | |
| 8 | Ajansäästö-kosketuspainike | | |

5.2 Näyttö



	Maksimitäyttömäärän merkkivalo. Kuvake kg vilkkuu, kun pyykkien määrää arvioidaan (katso kohta "PROSENSE-täyttömäärätunnistus").
MAX	Maksimitäyttömäärän merkkivalo. Se vilkkuu, kun pyykkimäärä ylittää valitun ohjelman ilmoitetun maksimitäyttömäärän.
	Lapsilukon merkkivalo.
	Kuivausajan merkkivalo.
	Luukku lukittu -merkkivalo.
	Digitaalinen merkkivalo voi näyttää seuraavat: <ul style="list-style-type: none"> • Ohjelman kesto (esim. 2:40, pesu- ja/tai kuivausvaihe). • Viiveaika (esim. 30' tai 2h). • Ohjelman loppu (0). • Varoituskoodi (esim. E20).
	Pesuvaiheen merkkivalo: vilkkuu esipesun ja pesuvaiheen aikana.
	Huuhteluvaiheen merkkivalo. Merkkivalo vilkkuu huuhteluvaiheen aikana.
	Pysyvä Lisähuuhtelu-lisätoiminto: <ul style="list-style-type: none"> •  - yksi lisähuuhtelu. •  - kaksi lisähuuhtelua.
	Linkous- ja tyhjennysvaiheen merkkivalo. Merkkivalo vilkkuu linkous- ja tyhjennysvaiheen aikana.
	Höyrytysvaiheen merkkivalo.
	Kuivausvaiheen merkkivalo.
	Ilmansuodattimien puhdistuksen merkkivalo.
	Silityskuiva-merkkivalo.
	Kaappikuiva-merkkivalo.
	Lisäkuivaus-merkkivalo.
*60	Lämpötilan merkkivalo. Merkkivalo * syttyy, kun asetat kylmäpesun.
1600	Linkousnopeuden merkkivalo.
	Rypistymisen esto -merkkivalo.

	Extra Silent -merkkivalo.
	Esipesun merkkivalo.
	Tahranoiston merkkivalo.
SÄÄSTÖ	Energiansäästön merkkivalot. Syttyy, kun valitset Puuvilla Eco-ohjelman.
	Ajastimen merkkivalo.

5.3 Monikieliset merkit

Koneen mukana toimitetaan tarramerkkejä eri kielillä.

Voit liimata haluamasi merkin ohjelmanvalitsimen ympärille.

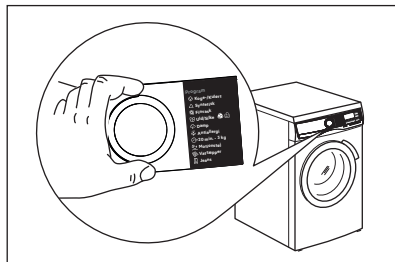

6. SÄÄTIMET JA PAINIKKEET

6.1 Päällä/Pois ①

Laite voidaan kytkeä toimintaan tai pois toiminnasta painamalla tätä painiketta muutaman sekunnin ajan. Kaksi erilaista äänimerkkiä kuuluu, kun laite kytketään toimintaan tai pois toiminnasta.

Koska Valmiustila-toiminto kytkee laitteen joissakin tapauksissa automaattisesti pois toiminnasta energiankulutuksen vähentämiseksi, laitteen kytkeminen uudelleen toimintaan voi olla tarpeen.

Katso lisätietoa kohdasta "Valmiustila" luvusta "Päivittäinen käyttö".

6.2 Johdanto



Lisätoimintoja/toimintoja ei voi valita kaikissa pesuohjelmissa. Tarkista lisätoimintojen/toimintojen ja pesuohjelmien yhteensopivuus kappaleesta "Ohjelmatalukko". Lisätoiminto/toiminto voi poissulkea toisen toiminnon, laite ei tällöin mahdollista yhteensopimattomien lisätoimintojen/toimintojen asettamista samanaikaisesti. Varmista, että näyttö ja kosketuspainikkeet ovat aina puhtaita ja kuivia.

6.3 Lämpötila 🌡️

Kun valitset pesuohjelman, laite ehdottaa automaattisesti oletuslämpötilaa.

Kosketa tätä painiketta toistuvasti, kunnes haluamasi lämpötila tulee näkyviin näyttöön.

Kun näytössä näkyy merkkivalo ✖️ ja —, laite ei lämmitä vettä.

6.4 Linkous

Kun ohjelma asetetaan, laite valitsee automaattisesti ohjelman maksimilinkousnopeuden.

Kosketa tätä painiketta toistuvasti, kun haluat:

- **Laskea linkousnopeutta.**



Näytössä näkyy vain asetetun ohjelman tarjoamat linkousnopeudet.

- **Kytke Rypistymisen esto-lisätoiminto toimintaan.**

Viimeistä huuhteluvettä ei tyhjennetä koneesta pyykin rypistymisen estämiseksi. Pesuohjelma päättyy jättäen veden koneeseen, loppulinkousta ei suoriteta.

Näytössä näkyy merkkivalo .

Rumpu pyörii säännöllisesti ryppyjen vähentämiseksi.

Luukku on edelleen lukittu. Rumpu pyörii säännöllisesti ryppyjen vähentämiseksi. Luukun lukitus voidaan avata vasta sitten, kun vesi on tyhjennetty.

Kosketa Käynnistä/Tauko-painiketta, laite suorittaa linkousvaiheen ja tyhjentää koneesta veden.

- **Kytke Äänetön-lisätoiminto toimintaan.**

Kaikki linkousvaiheet (väli- ja loppulinkous) ohitetaan ja ohjelma päättyy jättäen veden koneeseen. Tämä auttaa vähentämään ryppyjä. Koska ohjelman äänitaso on erittäin alhainen, sitä voidaan käyttää öisin hyödyntäen edullisempaa yö sähköä. Joissakin ohjelmissa huuhteluissa käytetään enemmän vettä.

Näytössä näkyy merkkivalo .

Luukku on edelleen lukittu. Rumpu pyörii säännöllisesti ryppyjen vähentämiseksi. Luukun lukitus voidaan avata vasta sitten, kun vesi on tyhjennetty.

Kosketa Käynnistä/Tauko-painiketta: laite suorittaa vain tyhjennysvaiheen.



Laite tyhjentää veden automaattisesti noin 18 tuntiin kuluttua.

6.5 Tahrannoisto/Esipesu



Kytke toinen lisätoiminnoista toimintaan painamalla tätä painiketta toistuvasti.

Vastaava merkkivalo syttyy näyttöön.

- **Tahrannoisto **

Valitse tämä lisätoiminto, kun haluat lisätä ohjelmaan tahrannoistovaiheen erittäin likaisten tai tahaantuneiden pyykkien käsittelemiseksi tahrannoistoaineella.

Annostele tahrannoistoaine lokeroon



 Kone annostelee tahrannoistoaineen vastaavan pesuohjelman vaiheen aikana.



Lisätoiminto voi pidentää ohjelman kestoa.



Tämä lisätoiminto ei ole käytettävissä alle 40 °C:n ohjelmissa.

- **Esipesu **

Lisää tämän lisätoiminnon avulla ohjelmaan esipesuvaihe 30 °C ennen pesuvaihetta.

Tämän lisätoiminnon käyttöä suositellaan, kun pyykki ovat erittäin likaisia (erityisesti jos niissä on hiekkaa, pölyä, mutaa tai muita kiinteitä hiukkasia).



Lisätoiminto voi pidentää ohjelman kestoa.



Näitä lisätoimintoja ei voi asettaa samanaikaisesti.

6.6 Ajastin

Tämän lisätoiminnon avulla voit ohjelmoida ohjelman käynnistymään parempana ajankohtana.

Aseta vaadittu viive napauttamalla painiketta toistuvasti. Aika kasvaa 30 minuutin portain 90 minuuttiin saakka ja 2 tunnista 20 tuntiin.

Kun ohjelma on käynnistetty painikkeella Käynnistä/Tauko, näytössä näkyy valittu viive ja laite käynnistää ajanlaskennan.

6.7 Ajansäästö

Tällä lisätoiminnolla voit vähentää ohjelman kestoa.

- Jos pyykki ovat normaali- tai vähän likaisia, pesuohjelman lyhentäminen voi olla kannattavaa. Kosketa tätä painiketta **kerran** keston lyhentämiseksi.
- Jos pyykkiä on vähemmän, kosketa tätä painiketta **kaksi kertaa** pikaohjelman asettamiseksi.

Ohjelman kesto päivittyy näytössä sen mukaan.

Kun tämä painike asetetaan, painikkeen yläpuolella oleva merkkivalo syttyy.

-  Tämän lisätoiminnon avulla voidaan myös lyhentää Höyry-ohjelman kestoa.

6.8 Rypistymisen esto

Tämä lisätoiminto lisää ohjelman loppuun lyhyen rypistymisenestovaiheen.

Tämä vaihe vähentää tekstiilien ryppyjä ja helpottaa niiden silittämistä.

Kun tämä lisätoiminto on asetettu, painikkeen yllä oleva merkkivalo palaa ja vilkkuu sen jälkeen rypistymisenestovaiheen aikana.

-  Lisätoiminto voi pidentää ohjelman kestoa.

Rypistymisenestoliikkeet pysähtyvät ja luukun lukitus avautuu, kun jotakin painiketta kosketaan.

6.9 Ajastettu kuivaus

Aseta aika kuivattavien pyykkien mukaan tätä painiketta koskettamalla (katso taulukko "Ajastettu kuivaus"). Asetettu arvo näkyy näytössä.







Jokainen tämän painikkeen kosketus lisää arvoa viidellä minuutilla.

-  Kaikkia aika-arvoja ei voida asettaa eri tyyppisille pyykeille.

6.10 Kuivaustaso

Aseta jokin laitteen ehdottamasta 3 automaattisesta kuivaustasosta tätä painiketta koskettamalla.





Näyttöön syttyy vastaavan kuivaustason merkkivalo:

-  =  **Silityskuiva:** silitettävä pyykki.
-  =  **Kaappikuiva:** kaappiin asetettava pyykki.
-  =  **Erittäin kuiva:** täysin kuivattava pyykki.

-  Kaikkia automaattisia tasoja ei voida asettaa kullekin pyykkityypille.

6.11 Mode

Tämän painikkeen ansiosta ohjelma voi suorittaa seuraavat:

- **Vain pesu** : Pesu merkkivalo palaa.
- **Pesu ja kuivaus**  : Pesu ja Kuivaus -merkkivalot syttyvät.
- **Vain kuivaus** : Kuivaus merkkivalo palaa.









6.12 Käynnistä/Tauko

Käynnistä, keskeytä laite tai käynnissä oleva ohjelma koskettamalla Käynnistä/Tauko-painiketta.

7. OHJELMAT



7.1 Ohjelmataulukko

Ohjelma	Ohjelman kuvaus
Pesuohjelmat	

Ohjelma	Ohjelman kuvaus
 Puuvilla	Valkoinen ja värillinen puuvilla. Normaaliikainen ja vähän li- kainen pyykki.
 Puuvilla Eco	Valkoinen ja värillinen puuvilla. Normaaliikainen ja vähän li- kainen pyykki. Puuvillan säästöohjelma. Tämä ohjelma lämpötilassa 60 °C täyttömäärällä 10 kg on energiatarrassa annettujen tietojen vii- teohjelma standardien ETY 92/75 mukaisesti. Aseta tämä ohjel- ma saavuttaaksesi hyvät pesutulokset ja vähentääksesi virranku- lutusta. Pesuohjelman aika on pitempi.
 Synteettiset	Siliävät tai sekapyykki. Normaaliikainen.
 Hienopesu	Arkalaatuiset tekstiilit (esim. akryyli, viskoosi ja sekapyykki), jotka edellyttävät hellävaraisempaa pesua. Normaaliikainen.
 Villa/Käsinpesu	Konepestävä villa, käsinpestävä villa ja muut tekstiilit, joissa on merkintä «käsinpesu» ¹⁾ .
 Urheilu	 Älä käytä huuhteluinetta ja varmista, ettei pe- suainelokerossa ole huuhteluainejäämiä. Ulkovaatteet, tekniset, urheilukankaat, vettä hylkivät ja hengittävät takit, irrotettavalla fleece-paidalla tai sisäosalla varustetut ulkoilutakit.  Yhtäjaksoisessa pesu- ja kuivausohjelmassa kuivausvaihe toimii myös vettä hylkivän pinnan käsittelynä. Varmista, että tekstiilin hoito-ohje- merkintä sallii rumpukuivauksen.
Pesu- ja kuivausohjelma	
NonStop 3h/3kg	Sekapyykki (puuvilla ja keinokuitu). Täydellinen ohjelma jopa 3 kg:n pyykkimäärän pesemiseksi ja kuivaamiseksi yhdellä ker- taa. Se kestää vain 3 tuntia. Merkkivalo  syttyy näyttöön.
Höyryohjelma	

Ohjelma	Ohjelman kuvaus
 Höyry	Höyryohjelmat²⁾ Höyryä voidaan käyttää kuiviin, pestyihin tai kerran käytettyihin vaatteisiin. Kyseiset ohjelmat voivat vähentää ryppyjä ja hajuja, ja ne voivat tehdä vaatteista pehmeämpiä. Älä käytä pesuainetta. Poista tahrat tarvittaessa pesemällä tai tahrannoistoaaineella. Höyryohjelmat eivät suorita hygieenisii ohjelmavaiheita. Älä käytä höyryohjelmaa seuraavanlaisiin tekstiileihin: <ul style="list-style-type: none"> • Alle 40 °C lämpötilassa pestävät vaatteet. • Vaatteet, joiden hoito-ohjemerkinnoissa ei ole mainintaa vaateen sopivuudesta rumpukuivaukseen. • Kaikki tekstiilit, joissa on runsaasti muovisia metalliosia, puuosia tai vastaavia osia.

Lisäohjelmat









 Huuhtelu	Pyykkien huuhtelu ja linkous. Kaikki tekstiilit villaa ja erittäin arkalaatuisia tekstiilejä lukuun ottamatta. Laske linkousnopeutta pyykin laadun mukaan.
 Linkous/Tyhjennys	Pyykin linkoaminen ja veden tyhjentäminen rummusta. Kaikki tekstiilit villaa ja arkalaatuisia tekstiilejä lukuun ottamatta.

1) Tämän ohjelman aikana rumpu pyörii hitaasti hellävaraista käsittelyä varten. Voi vaikuttaa, että rumpu ei pyöri tai se pyörii virheellisesti, tämä on kuitenkin normaalia tässä ohjelmassa.

2) Jos asetat höyryohjelman pyykkien ollessa kuivia, ohjelman päätyttyä pyykit tuntuvat kosteilta. Anna kosteuden poistua vaatteista asettamalla ne raikkaaseen ilmaan noin 10 minuutin ajaksi. Poista pyykit rummusta pian ohjelman päättymisen jälkeen. Höyryohjelman jälkeen vaatteet voivat joka tapauksessa vaatia silitystä, mutta niiden silytys on helpompaa.

Ohjelman lämpötila, maksimilinkousnopeus ja maksimitäyttömäärä

Ohjelma	Oletuslämpötila Lämpötilaväli	Maksimilinkousno- peus Linkousnopeuden as- teikko	Maksimitäyttö
 Puuvilla	40 °C 95 °C - kylmä	1600 kierrosta minuutissa 1600 kierrosta minuutissa - 400 kierrosta minuutissa	10 kg

Ohjelma	Oletuslämpötila Lämpötilaväli	Maksimilinkousno- peus Linkousnopeuden as- teikko	Maksimitäyttö
 Puuvilla Eco	40 °C 60 °C - 40 °C	1600 kierrosta minuutissa 1600 kierrosta minuutissa - 400 kierrosta minuutissa	10 kg
 Syntheettiset	40 °C 60 °C - kylmä	1200 kierrosta minuutissa 1200 kierrosta minuutissa - 400 kierrosta minuutissa	4 kg
 Hienopesu	40 °C 40 °C - kylmä	1200 kierrosta minuutissa 1200 kierrosta minuutissa - 400 kierrosta minuutissa	4 kg
 Villa/Käsinpesu	40 °C 40 °C - kylmä	1200 kierrosta minuutissa 1200 kierrosta minuutissa - 400 kierrosta minuutissa	1.5 kg
 Urheilu	30 °C 40 °C - kylmä	1200 kierrosta minuutissa 1200 kierrosta minuutissa - 400 kierrosta minuutissa	2 kg
NonStop 3h/3kg	30 °C 40 °C - 30 °C	1600 kierrosta minuutissa 1600 kierrosta minuutissa - 1000 kierrosta minuutissa	3 kg
 Höyry			1 kg
 Huuhtelu		1600 kierrosta minuutissa 1600 kierrosta minuutissa - 400 kierrosta minuutissa	10 kg
 Linkous/Tyhjennys		1600 kierrosta minuutissa 1600 kierrosta minuutissa - - - -	10 kg

Ohjelman lisätoimintojen yhteensopivuus

Ohjelma										
Lisätoiminnot	 Puuvilla	 Puuvilla Eco	 Synteettiset	 Hienopesu	 Vila/Käsinpesu	 Urheilu	NonStop 3h/3kg	 Höyry	 Huuhtelu	 Linkous/Tyhjennys
 Linkous	■	■	■	■	■	■			■	■
 Rypistymisen esto	■	■	■	■	■	■			■	
 Extra Silent	■	■	■	■						
--- Ei linkousta										■ ¹⁾
 Lisähuuhtelu	■	■	■	■		■	■		■	
 Esipesu	■	■	■	■						
 Tahrnpoisto ²⁾	■	■	■	■						
 Ajastin	■	■	■	■	■	■	■	■	■	■
 Ajansäästö ³⁾	■	■	■	■				■		
 Rypistymisen esto	■	■	■	■		■		■		
 Ajastettu kuivaus	■	■	■	■	■	■				

Ohjelma										
Lisätoiminnot							NonStop 3h/3kg			
 Kuivaustaso	■	■4)								

1) Jos asetat lisätoiminnon Ei linkousta, laite suorittaa vain tyhjennysvaiheen.

2) Tämä lisätoiminto ei ole käytettävissä alle 40 °C:n ohjelmissa.

3) Jos asetat lyhimmän keston, suosittelemme vähentämään pyykkimäärää. Laite voidaan täyttää kokonaan, pesutulos voi kuitenkin heikentyä.

4) Silityskuiva ei ole saatavilla tässä ohjelmassa.

7.2 Woolmark Apparel Care - Sininen



- Tämän pesukoneen villapesuohjelma on The Woolmark Company -yhtiön hyväksymä merkillä "käsinpesu" varustettujen villavaatteiden pesuun,



kun tuotteet pestään tekstiilin hoito-ohjemerkin ja tämän pesukoneen valmistajan ohjeiden mukaisesti. M1230

- The Woolmark Company on testannut ja hyväksynyt tämän koneen villaohjelman. Ohjelma sopii "käsinpesu" -merkillä varustettujen villavaatteiden kuivaamiseen edellyttäen, että vaatteet pestään Woolmark-hyväksynnän saanutta pesuohjelmaa käyttäen ja kuivataan valmistajan ohjeita noudattaen. M1399

Isossa-Britanniassa, Irlannissa, Hongkongissa ja Intiassa Woolmark-symboli on sertifioinnin tavaramerkki.

7.3 Automaattinen kuivaus

Kuivaustaso	Kuitutyyppi	Täyttömäärä
 Erittäin kuiva Pyyhkeille	Puuvilla ja pellava (kylpytakit, kylpypyyhkeet jne.)	korkeintaan 6 kg

Kuivuustaso	Kuitutyyppi	Täyttömäärä
 Kaappikuiva¹⁾ Kaappiin asetettaville tekstiileille	Puuvilla ja pellava (kylpytakit, kylpypyyhkeet jne.)	korkeintaan 6 kg
	Tekokuidut tai sekoitekuidut (neulepuserot, puserot, alusvaatteet, liinavaatteet)	korkeintaan 4 kg
	Arat tekstiilit (akryyli, viskoosi ja arkalaatuisen sekapyykki)	korkeintaan 2 kg
	Villavaatteet (villapuserot)	korkeintaan 1 kg
	Ulkoiluvaatteet (ulkoiluvaatteet, tekniset kuitut, urheilukankaat, vettä hylkivät ja hengittävät takit, ulkoilutakit)	korkeintaan 2 kg
 Silityskuiva Sopii silitettävälle vaatteille	Puuvilla ja pellava (lakanat, pöytäliinat, paidat, jne.)	korkeintaan 6 kg



¹⁾ **Neuvoja testilaitokselle** Standardin EN 50229 mukaisesti testi tulee suorittaa ilmoitetun maksimikuivauksen kapasiteetin ENSIMMÄISELLÄ kuivausmäärällä (koostumus standardin EN61121 mukainen) valitsemalla AUTOMAATTINEN KAAPPIKUIVA Puuvilla Eco-ohjelmassa. TOINEN kuivausmäärä jäljellä jäävällä kuormalla tulee testata asettamalla puuvillan AUTOMAATTINEN KAAPPIKUIVA Puuvilla Eco-ohjelmassa.

7.4 Ajastettu kuivaus

Kuivuustaso	Kuitutyyppi	Täyttö (kg)	Lin-kous-no-peus (kierrosta/min)	Ehdotettu kesto (minuuttia)
Erittäin kuiva Pyyhkeille	Puuvilla ja pellava (kylpytakit, kylpypyyhkeet jne.)	6	1600	280 - 300
		4	1600	170 - 190
		2	1600	120 - 130

Kuivuustaso	Kuitutyyppi	Täyttö (kg)	Lin-kous-no-peus (kier-rosta/min)	Ehdotet-tu kesto (minuut-tia)
Kaappikuiva Kaappiin asetet-taville tekstiileille	Puuvilla ja pellava (kylpytakit, kylpypyyhkeet jne.)	6	1600	270 - 290
		4	1600	160 - 180
		2	1600	110 - 120
	Tekokuidut tai sekoitekuidut (neulepuserot, puserot, alusvaatteet, liina-vaatteet)	4	1200	170 - 190
		1	1200	100 - 120
	Hienopesu (akryyli, viskoosi ja arkalaatuinen sekapyykki)	2	1200	150
Villa (villapuserot)	1	1200	90 - 110	
Ulkoiluvaatteet (ulkoiluvaatteet, tekniset kuidut, urheilu-kankaat, vettä hylkivät ja hengittävät takit, ulkoilutakit)	2	1200	160	
Silityskuiva Sopii silitettäville vaatteille	Puuvilla ja pellava (lakanat, pöytäliinat, paidat, jne.)	6	1600	160 - 180
		4	1600	100 - 120
		2	1600	50 - 60





8. KÄYTTÖÖNOTTO

1. Varmista, että kaikki kuljetuspultit on poistettu laitteesta.
2. Varmista, että verkkovirtalähde on käytettävissä ja vesihana on auki.
3. Lisää merkillä  merkittyyn pesuainelokeroon kaksi litraa vettä. Tämä aktivoi tyhjennysjärjestelmän.
4. Lisää pieni määrä pesuainetta merkillä  merkittyyn pesuainelokeroon.
5. Aseta puuvillalle tarkoitettu pesuohjelma ja valitse korkein lämpötila, älä kuitenkaan lisää pyykin koneeseen. Tällöin poistetaan mahdolliset liat rummusta ja pesualtaasta.

9. ASETUKSET

9.1 Lapsilukko

Tämän lisätoiminnon avulla voit estää lasten leikkimisen käyttöpaneelilla.

- Kytke tämä lisätoiminto **päälle/pois päältä** koskettamalla samanaikaisesti painiketta  ja  ja , kunnes  -merkkivalo **syttyy/samuu** näyttöön.

Tämä lisätoiminto voidaan kytkeä päälle:

- Kun olet koskettanut Käynnistä/Tauko-painiketta: kaikki painikkeet ja ohjelmanvalitsin poistuvat käytöstä (painiketta Päällä/Pois lukuun ottamatta).
- Ennen Käynnistä/Tauko-painikkeen koskettamista: laite ei voi käynnistyä. Laitte säilyttää tämän lisätoiminnon valinnan, kun kytket sen pois toiminnasta.

9.2 Äänimerkit

Laitteessa on erilaisia äänimerkkejä, jotka aktivoituvat seuraavissa tapauksissa:

- Laitteen kytkeminen toimintaan (erityinen lyhyt äänimerkki).
- Laitteen kytkeminen pois toiminnasta (erityinen lyhyt äänimerkki).
- Painikkeiden painaminen (napsahdusääni).
- Virheellinen valinta (kolme lyhyttä äänimerkkiä).
- Ohjelma on päättynyt (äänimerkkisarjat noin kahden minuutin ajan).
- Laitteen toimintahäiriö (äänimerkkisarjat noin viiden minuutin ajan).

Voit kytkeä äänimerkit **pois käytöstä / käyttöön** koskettamalla painiketta  ja









 samanaikaisesti noin kuuden sekunnin ajan, kun ohjelma on päättynyt.



Jos kytket äänimerkit pois päältä, ne toimivat laitteen toimintahäiriön yhteydessä.

9.3 Pysyvä lisähuuhtelu

Tämän lisätoiminnon avulla voit asettaa yhden lisähuuhtelun tai kaksi lisähuuhtelua pysyvästi uuteen ohjelmaan.

- Kosketa samanaikaisesti painiketta  ja  kerran yhden lisähuuhtelun lisäämiseksi.  tulee näkymään näyttöön.
- Kosketa samanaikaisesti painiketta  ja  kaksi kertaa kahden lisähuuhtelun lisäämiseksi.  tulee näkymään näyttöön.
- Kosketa samanaikaisesti painiketta  ja  kolme kertaa lisähuuhteluiden poistamiseksi. Näytössä näkyy vain .

10. PÄIVITTÄINEN KÄYTTÖ



VAROITUS!

Lue turvallisuutta koskevat luvut.

10.1 Laitteen kytkeminen toimintaan

1. Kiinnitä pistoke pistorasiaan.
2. Avaa vesihana.
3. Kytke laite toimintaan painamalla painiketta Päällä/Pois joidenkin sekuntien ajan. Painikkeen Käynnistä/Tauko merkkivalo alkaa vilkkua.

Ohjelmanvalitsin säätty automaattisesti Puuvilla-ohjelman kohdalle ja ainoastaan merkkivalo Pesu palaa Mode-painikkeen yläpuolella.

Näytössä näkyy maksimitäyttömäärä, oletuslämpötila, maksimilinkousnopeus, ohjelmavaiheiden merkkivalot sekä ohjelman kesto.

10.2 Koneen täyttö

1. Avaa laitteen luukku.
2. Ravista vaatteita ennen kuin asetat ne laitteeseen.
3. Laita pyykki koneeseen yksi vaatekappale kerrallaan. Varmista, ettei rummussa ole liikaa pyykkiä.
4. Sulje luukku hyvin.

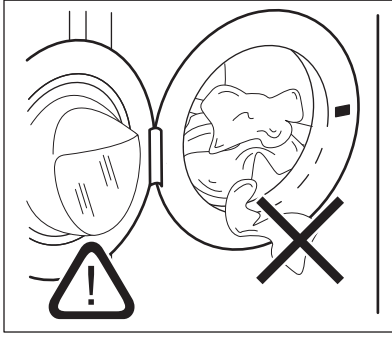

HUOMIO!

Varmista, etteivät pyykki jää tiivisteeseen ja luukun väliin. Olemassa on vesivuodon tai pyykkien vahingoittumisen vaara.

10.3 Pesuaineen ja lisäaineiden annostelu

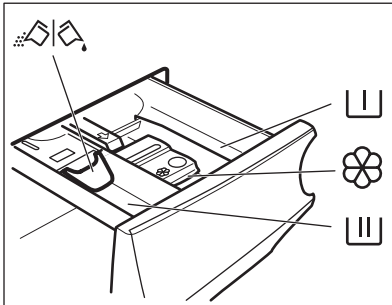

Esipesuvaiheen, liotusohjelman ja tahranpoistoaineen lokero.



Pesuvaiheen lokero.



Nestemäisten lisäaineiden lokero (huuhteluaine, tärkki).

MAX

Nestemäisten lisäaineiden maksimitaso.



Pesujauheen tai nestemäisen pesuaineen läppä.



Noudata aina pesuainepakkaukseen merkittyjä ohjeita. Merkittyä maksimitasoa (**MAX**) ei kuitenkaan ole suositeltavaa ylittää. Kyseinen määrä takaa kuitenkin parhaat pesutulokset.



Poista pesuainejäämät tarvittaessa pesuainelokerosta pesuohjelman jälkeen.

10.4 Tarkista läpän sijainti.

1. Vedä pesuainelokero kokonaan ulos.
2. Paina vipu alas lokeron irrottamiseksi.

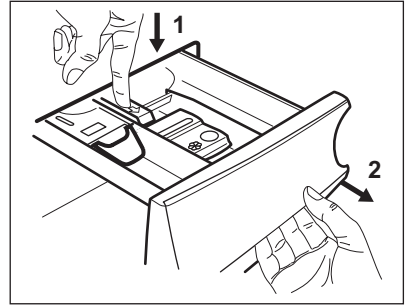

3. Kun käytät pesujauhetta, käännä läppä ylös.

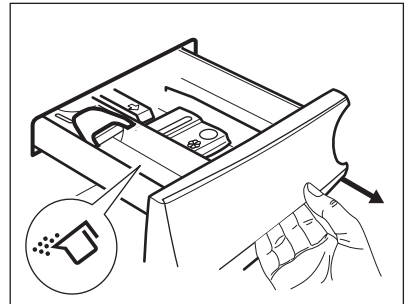

4. Kun käytät pesunestettä, käännä läppä alas.

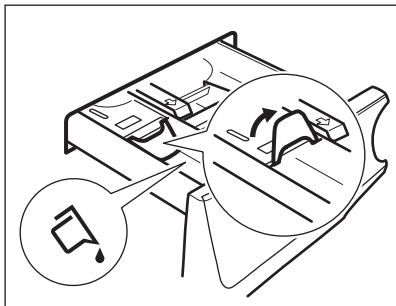

Kun läppä on ALHAALLA:

- Älä käytä hyytelömäisiä tai paksuja nestemäisiä pesuaineita.
 - Älä aseta nestemäistä pesuainetta yli läpän maksimirajan.
 - Älä aseta esipesuvaihetta.
 - Älä aseta ajastinta.
5. Mittaa pesuaine ja huuhteluaine.
 6. Sulje pesuainelokero varoen.

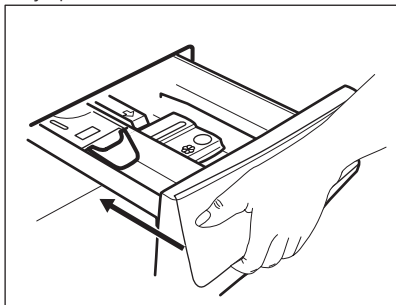

Varmista, ettei läppä aiheuta tukosta lokeron sulkemisen yhteydessä.

10.5 Ohjelman asettaminen

1. Käännä ohjelmanvalitsin haluamasi pesuohjelman kohdalle. Vastaavan pesuohjelman merkkivalo syttyy.

Painikkeen Käynnistä/Tauko merkkivalo alkaa vilkkua.

Näytössä näkyy ohjelman ilmoitettu maksimitäyttömäärä, oletuslämpötila, maksimilinkousnopeus, pesuvaiheen merkkivalot (kun käytettävissä) sekä viitteellinen ohjelman kesto.

2. Voit muuttaa lämpötilaa ja/tai linkousnopeutta koskettamalla vastaavia painikkeita.
3. Voit halutessasi asettaa yhden tai useamman lisätoiminnon koskettamalla vastaavia painikkeita. Vastaavat merkkivalot syttyvät näyttöön ja annetut tiedot muuttuvat sen mukaisesti.



Ainoastaan pesutoimintoa käyttäessä tulee varmistaa, että vain Pesu Painikkeen Mode merkkivalo alkaa vilkkua.



Jos valinta **ei ole mahdollinen**, merkkivalo ei syty ja laitteesta kuuluu äänimerkki.

10.6 Ohjelman käynnistys

Käynnistä ohjelma koskettamalla Käynnistä/Tauko-painiketta.

Vastaava merkkivalo lakkaa vilkkumasta ja jää palamaan.

Käynnissä olevan vaiheen merkkivalo alkaa vilkkua näytössä ja maksimitäyttömäärän merkkivalo sammuu.

Ohjelma käynnistyy, luukku on lukittu.

Näytössä näkyy merkkivalo .



Tyhjennyspumppu voi toimia lyhyen aikaa hieman ennen laitteen vedentäyttöä.

10.7 Ohjelman käynnistäminen ajastuksella

1. Kosketa Ajastin-painiketta toistuvasti, kunnes näytössä näkyy haluamasi ajastusaika. Merkkivalo Ajastin syttyy.
2. Kosketa painiketta Käynnistä/Tauko. Laite käynnistää ajastimen ajanlaskennan. Kun asetettu aika on kulunut loppuun, ohjelma käynnistyy.



PROSENSE-arviointi käynnistyy, kun aika on kulunut loppuun.

Ajastimen peruuttaminen ajanlaskennan käynnistymisen jälkeen

Ajastuksen peruuttaminen:

1. Aseta laite taukotilaan koskettamalla painiketta Käynnistä/Tauko. Vastaava merkkivalo alkaa vilkkua.
2. Kosketa painiketta Ajastin toistuvasti, kunnes näytössä näkyy .
3. Käynnistä ohjelma välittömästi koskettamalla painiketta Käynnistä/Tauko uudelleen.

Ajastimen muuttaminen ajanlaskennan käynnistymisen jälkeen

Ajastuksen muuttaminen:



1. Aseta laite taukotilaan koskettamalla painiketta Käynnistä/Tauko. Vastaava merkkivalo alkaa vilkkua.
2. Kosketa Ajastin-painiketta toistuvasti, kunnes näytössä näkyy haluamasi ajastusaika.
3. Käynnistä uusi ajanlaskenta koskettamalla painiketta Käynnistä/Tauko uudelleen.

10.8 ProSense-täyttömääräntunnistus



Ohjelman kesto näytössä viittaa **keskisuureen/ suureen täyttömäärään**.

Kun olet koskettanut Käynnistä/Tauko-painiketta, ilmoitetun maksimitäyttömäärän merkkivalo sammuu, merkkivalo  vilkkuu, ProSense käynnistää täyttömään tunnistuksen:

1. Laite tunnistaa täyttömään 30 ensimmäisen sekunnin aikana: merkkivalo **kg** ja aikapisteet  vilkkuvat, rumpu pyörii lyhyesti.
2. Kun täyttömäärä on tunnistettu, merkkivalo **kg** sammuu ja aikapisteet  lakkaavat vilkkumasta. Ohjelman kesto säätyy sen mukaisesti joko kasvaen tai laskien. Vedensyöttö käynnistyy 30 sekunnin kuluttua.

Kun täyttömäärä on tunnistettu ja **rummussa on liikaa pyykkiä**, merkkivalo **MAX** vilkkuu näytössä.

Tällöin laite voidaan keskeyttää ja pyykkiä on mahdollista poistaa seuraavan 30 sekunnin aikana.

Kun ylimääräiset pyykki on poistettu, käynnistä ohjelma uudelleen koskettamalla Käynnistä/Tauko-painiketta. ProSense-vaihe voidaan toistaa korkeintaan kolme kertaa (katso kohta 1).

Tärkeää! Jos pyykkimäärää ei vähennetä, pesuohjelma käynnistää ylikuormituksesta huolimatta. Tässä tapauksessa parhaita pesutuloksia ei voida taata.



Kun ohjelman käynnistymisestä on kulunut noin 20 minuuttia, ohjelman kesto voi säätyä uudelleen tekstiilien vedenimukyystä riippuen.



ProSense-tunnistus suoritetaan vain täydellisissä pesuohjelmissa (ei valittuja ohitusvaiheita).

10.9 Ohjelmavaiheen merkkivalot

Kun ohjelma käynnistyy, käynnissä olevan vaiheen merkkivalo vilkkuu ja muut vaiheen merkkivalot palavat.

Esim. pesu- tai esipesuvaihe on

käynnissä: 

Kun vaihe päättyy, vastaava merkkivalo lakkaa vilkkumasta ja jää palamaan. Seuraavan vaiheen merkkivalo alkaa vilkkua.

Esim. huuhteluvaihe on käynnissä:



Jos valitset ohjelman Höyry, höyryvaiheen merkkivalo  syttyy.

10.10 Ohjelman keskeyttäminen ja lisätoimintojen muuttaminen

Voit muuttaa **vain joitakin** lisätoimintoja ohjelman ollessa käynnissä:

1. Kosketa painiketta Käynnistä/Tauko. Vastaava merkkivalo alkaa vilkkua.
2. Muuta lisätoimintoja. Näytössä näkyvät tiedot muuttuvat sen mukaisesti.
3. Kosketa painiketta Käynnistä/Tauko uudelleen.

Pesuojelma jatkuu.

10.11 Käynnissä olevan ohjelman peruuttaminen

1. Peruuta ohjelma ja kytke laite pois toiminnasta painamalla painiketta Päällä/Pois.
2. Kytke laite uudelleen toimintaan painamalla painiketta Päällä/Pois uudelleen.

Sen jälkeen voit asettaa uuden pesuohjelman.



Jos ProSense-vaihe on jo suoritettu ja vedensyöttö käynnistynyt, uusi ohjelma käynnistyy **toistamatta ProSense-vaihetta**. Vettä ja pesuainetta ei tyhjennetä hukkien välttämiseksi. Näytössä näkyy ohjelman maksimikesto, joka päivittyy noin 20 minuuttia uuden ohjelman käynnistämisen jälkeen.

10.12 Luukun avaaminen - pyykkien lisääminen

Laitteen luukku on lukittu ohjelman tai ajastimen ollessa toiminnassa.



Jos lämpötila ja vedentaso rummussa ovat liian korkeita ja/tai rumpu pyörii edelleen, luukku ei voida avata.

1. Kosketa painiketta Käynnistä/Tauko. Luukun lukon merkkivalo sammuu näytössä.

2. Avaa laitteen luukku. Lisää pyykejä tai poista pyykejä tarvittaessa.
3. Sulje luukku ja kosketa Käynnistä/Tauko-painiketta.

Ohjelma tai ajastin käynnistyy uudelleen.

4. Luukku voidaan avata ohjelman päättyessä, tai aseta Linkous/Tyhjennys-ohjelma ja paina sitten Käynnistä/Tauko-painiketta.

10.13 Ohjelman päättyminen

Kun ohjelma on päättynyt, laite pysähtyy automaattisesti. Äänimerkit kuuluvat (jos ne ovat toiminnassa).

Kaikki pesuvaiheen merkkivalot syttyvät näyttöön ja aikanäytössä näkyy .

Käynnistä/Tauko-painikkeen merkkivalo sammuu.

Luukun lukitus avautuu ja merkkivalo sammuu.

MAX vilkkuu ohjelman päättyttyä, jos rumpu on ylikuormitettu.

1. Kytke laite pois toiminnasta painamalla painiketta Päällä/Pois. Kun ohjelman päättymisestä on kulunut viisi minuuttia, energian säästötoiminto kytkee laitteen automaattisesti pois toiminnasta.









Kun kytket laitteen uudelleen toimintaan, näytössä näkyy viimeksi valitun ohjelman päättyminen. Aseta uusi pesuojelma kääntämällä ohjelmanvalitsinta.

2. Poista pyykki laitteesta.
3. Varmista, että rumpu on tyhjä.
4. Pidä luukku ja pesuainelokero hieman raollaan homeen ja hajujen muodostumisen estämiseksi.
5. Sulje vesihana.

10.14 Veden tyhjentäminen ohjelman päättymisen jälkeen

Jos olet valinnut ohjelman tai lisätoiminnon, joka ei tyhjennä loppuhuuhdelun vettä koneesta, ohjelma päättyy, mutta:

- Näytössä palaa merkkivalo  lisätoiminnon merkkivalo  tai **dB** ja luukun lukituksen merkkivalo . Käynnissä olevan vaiheen merkkivalo  vilkkuu.
 - Rumpu pyörii edelleen säännöllisesti, jotta pyykkiin ei muodostuisi ryppyjä.
 - Luukku on edelleen lukittu.
 - Luukku voidaan avata vasta sitten, kun vesi on tyhjenetty:
1. Kosketa tarvittaessa painiketta Linkous laitteen ehdottaman linkousnopeuden laskemiseksi.
 2. Kosketa painiketta Käynnistä/Tauko:
 - Jos olet asettanut valinnan , laite tyhjentää veden ja linkoa.
 - Jos olet asettanut valinnan **dB**, laite ainoastaan tyhjentää veden.

Lisätoiminnon merkkivalo  tai **dB** sammuu, kun merkkivalo  vilkkuu ja sammuu sen jälkeen.

3. Kun ohjelma on suoritettu loppuun ja luukun lukon merkkivalo  sammuu, luukku voidaan avata.
4. Kytke laite pois toiminnasta painamalla painiketta Päällä/Pois joidenkin sekuntien ajan.

 Joka tapauksessa laite tyhjentää veden automaattisesti noin 18 tunnin kuluttua.

10.15 Valmiustila-lisätoiminto

Valmiustila-toiminto kytkee laitteen automaattisesti pois toiminnasta energiankulutuksen vähentämiseksi seuraavissa tilanteissa:

- Laitetta ei käytetä 5 minuuttiin ennen painikkeen Käynnistä/Tauko koskettamista. Kytke laite uudelleen toimintaan painamalla painiketta Päällä/Pois.
- 5 minuutin kuluttua pesuohjelman päättymisestä Kytke laite uudelleen toimintaan painamalla painiketta Päällä/Pois. Näytössä näkyy viimeksi asetetun ohjelman päättymisen. Aseta uusi pesuohjelma kääntämällä ohjelmanvalitsinta.

 Jos asetat ohjelman tai lisätoiminnon, jonka päätyttyä vesi jää rumpuun, Valmiustila-toiminto **ei kytke** laitetta toimintaan veden tyhjentämisen muistuttamiseksi.

11. PÄIVITTÄINEN KÄYTTÖ - PYYKIN PESEMINEN JA KUIVAAMINEN



VAROITUS!
Lue turvallisuutta koskevat luvut.



Tämä laite on automaattinen kuivaava pesukone.



11.1 NON-STOP-ohjelma - Pesu ja kuivaus

 Kaikki ohjelmat eivät sovi kuivaustoimintoon. NonStop 3h/3kg-ohjelma on jo täydellinen pesu- ja kuivausohjelma.

Voit pestä ja kuivata pyykkiä asettamalla «non stop -ohjelman». Toimi seuraavasti:

1. Kytke laite toimintaan painamalla painiketta Päällä/Pois joidenkin sekuntien ajan.

2. Täytä kone pyykillä yksi kappale kerrallaan.
3. Laita pesuaine ja lisäaineet vastaavaan lokeroon.
4. Käännä ohjelmanvalitsin haluamasi pesuohjelman kohdalle. Näytössä näkyy oletuslämpötila ja linkous. Muuta niitä tarvittaessa käsiteltävien pyykkien mukaan. Näytössä näkyy myös pesuvaiheen suositeltu maksimitäyttömäärä.
5. Aseta haluamasi lisätoiminnot, jos ne ovat valittavissa.
6. Kosketa Mode-painiketta kerran myös kuivaustoiminnon kytkemiseksi toimintaan. Vastaavan pesuohjelman Pesu Kuivaus merkkivalo syttyy.



Kuivaus  ja  tulevat näkyviin näyttöön. Näytössä näkyy myös pesu- ja kuivausohjelman suositeltu maksimitäyttömäärä (esim. 6 kg puuvillalle)

 Suurta pyykkimäärää kuivattaessa tulee varmistaa, etteivät pyykki ole kiertyneet rullaksi ja että ne ovat jakautuneet tasaisesti rumpuun.

 Kuivausohjelman alussa (3 - 5 minuuttia) voi kuulua hiukan kovempaa ääntä. Tämä johtuu kompressorista ja se on normaalia kompressorilla toimivissa laitteissa, kuten jääkaapeissa, pakastimissa jne.

11.2 Peseminen ja kuivaaminen - Automaattiset tasot

1. Napauta painiketta Kuivaustaso toistuvasti, kunnes näytössä näkyy vaadittu kuivaustaso. Näytön merkkivalot syttyvät sen mukaisesti:

a.    **Silityskuiva:**
puuvillalle

b.    **Kaappikuiva:** puuvillalle ja siliävälle

c.   **Erittäin kuiva:**
puuvillalle

Näytössä oleva aika-arvo on pesu- ja kuivausohjelmien kesto.



Laitte ei salli liian alhaisen linkousnopeuden asettamista pestävälle ja kuivattavalle pyykille hyvän kuivaustuloksen saavuttamiseksi pienemmällä energiankulutuksella ja lyhemmässä ajassa.

2. Käynnistä ohjelma koskettamalla painiketta Käynnistä/Tauko. PROSENSE-arviointi käynnistyy.

Näyttöön syttyä luukun lukituksen  merkkivalo ja käynnissä olevan vaiheen merkkivalo alkaa vilkkua. Näytössä näkyy myös ohjelman jäljellä oleva aika.

11.3 Pesu ja ajastettu kuivaus

1. Napauta painiketta Ajastettu kuivaus toistuvasti haluamasi aika-arvon asettamiseksi (ks. taulukko "Ajastettu kuivaus" luvussa "Ohjelmat"). Kuivaustason merkkivalo sammuu ja merkkivalo  syttyy.

Kuivauksen vähimmäisaika on 10 minuuttia.

Jokainen tämän painikkeen napautus lisää arvoa viidellä minuutilla. Uusi asetettu aika-arvo näkyy näytössä.

2. Käynnistä ohjelma koskettamalla Käynnistä/Tauko-painiketta. PROSENSE-arviointi käynnistyy.

Näyttöön syttyä luukun lukituksen  merkkivalo ja käynnissä olevan vaiheen merkkivalo alkaa vilkkua. Näytössä näkyy myös ohjelman jäljellä oleva aika.

11.4 Kuivausohjelman päätyessä



- Laitte pysähtyy automaattisesti.
- Äänimerkit kuuluvat (jos ne ovat toiminnassa).
- Näyttöön syttyä .

- Painikkeen Käynnistä/Tauko merkkivalo sammuu. Luukun lukon merkkivalo  sammuu.
- Kytke laite pois toiminnasta painamalla painiketta Päällä/Pois joidenkin sekuntien ajan.

 Kun ohjelman päättymisestä on kulunut muutama minuutti, energian säästötoiminto kytkee laitteen automaattisesti pois toiminnasta.

1. Poista pyykki laitteesta.

2. Varmista, että rumpu on tyhjä.

 Puhdista kuivausvaiheen jälkeen rumpu, tiiviste ja luukun sisäpuoli kostealla kankaalla. Näyttöön syttyy merkkivalo , joka muistuttaa ilmansuodattimen puhdistustarpeesta (katso kohta "Ilmansuodattimien puhdistaminen" luvusta "Hoito ja puhdistus").

12. PÄIVITTÄINEN KÄYTTÖ - VAIN KUIVAUS



VAROITUS!

Lue turvallisuutta koskevat luvut.



Tämä laite on automaattinen kuivaava pesukone.

12.1 Kuivauksen valmisteleminen

1. Kytke laite toimintaan painamalla painiketta Päällä/Pois joidenkin sekuntien ajan.



Vain kuivausvaiheen sisältävässä ohjelmassa maksimitäyttömäärä ei näy näytössä ja PROSENSE-arviointi kytkeytyy pois päältä.

2. Täytä kone pyykillä yksi kappale kerrallaan.
3. Käännä ohjelmanvalitsin sopivan ohjelman kohdalle kuivattavan pyykin mukaan.
4. Napauta Mode-painiketta kaksi kertaa pesuvaiheen poistamiseksi ja ainoastaan kuivausvaiheen suorittamiseksi. Merkkivalo Kuivaus





palaa. Merkkivalo  ja  syttyy näyttöön.



Kun kuivaat suurta pyykkimäärää, hyvän kuivaustuloksen saavuttamiseksi tulee varmistaa, etteivät pyykki ole kiertyneet rullaksi ja että ne ovat jakautuneet tasaisesti rumpuun.

12.2 Kuivaus - Automaattiset tasot

1. Napauta painiketta Kuivaustaso toistuvasti, kunnes näytössä näkyy vaadittu kuivaustaso. Näytön merkkivalot syttyvät sen mukaisesti:

a.     **Silityskuiva:** puuvillalle

b.     **Kaappikuiva:** puuvillalle ja siliäville

c.     **Erittäin kuiva:** puuvillalle

Kuivausohjelman kesto näkyy näytössä.



Laite ei salli liian alhaisen linkousnopeuden asettamista pestävälle ja kuivattavalle pyykille hyvän kuivaustuloksen saavuttamiseksi pienemmällä energiankulutuksella ja lyhemässä ajassa.

2. Käynnistä ohjelma koskettamalla painiketta Käynnistä/Tauko.

Näyttöön syttyy luukun lukituksen  merkkivalo ja käynnissä olevan vaiheen merkkivalo alkaa vilkkua. Näytössä näkyy myös ohjelman jäljellä oleva aika.

12.3 Ajastettu kuivaus

1. Napauta painiketta Ajastettu kuivaus toistuvasti haluamasi aika-arvon asettamiseksi (ks. taulukko "Ajastettu kuivaus" luvussa "Ohjelmat"). Kuivaustason merkkivalo sammuu ja merkkivalo  syttyy.

Kuivauksen vähimmäisaika on 15 minuuttia.



Jokainen tämän painikkeen napautus lisää arvoa viidellä minuutilla. Uusi asetettu aika-arvo näkyy näytössä.

2. Käynnistä ohjelma koskettamalla Käynnistä/Tauko-painiketta.

Näyttöön syttyy luukun lukituksen  merkkivalo ja käynnissä olevan vaiheen merkkivalo alkaa vilkkua. Näytössä näkyy myös ohjelman jäljellä oleva aika.

12.4 Kuivausohjelman päättyessä

- Laite pysähtyy automaattisesti.

- Äänimerkit kuuluvat (jos ne ovat toiminnassa).
- Näyttöön syttyy .
- Painikkeen Käynnistä/Tauko merkkivalo sammuu. Luukun lukon merkkivalo  sammuu.
- Kytke laite pois toiminnasta painamalla painiketta Päällä/Pois joidenkin sekuntien ajan.



Kun ohjelman päättymisestä on kulunut muutama minuutti, energian säästötoiminto kytkee laitteen automaattisesti pois toiminnasta.

1. Poista pyykki laitteesta.
2. Varmista, että rumpu on tyhjä.



Puhdista kuivausvaiheen jälkeen rumpu, tiiviste ja luukun sisäpuoli kostealla kankaalla. Näyttöön syttyy merkkivalo , joka muistuttaa ilmansuodattimen puhdistustarpeesta (katso kohta "Ilmansuodattimien puhdistaminen" luvusta "Hoito ja puhdistus").

13. TEKSTILIIEN NUKKA

Pesu- ja/tai kuivausohjelman aikana joistakin tekstiileistä (esim. huokoisesta kankaasta, villasta ja puuvillapaidoista) voi irrota nukkaa.

Nukka voi tarttua tekstiileihin seuraavalla pesukerralla.



Ongelma lisääntyy teknisiä kankaita pestäessä.

Pyykin nukkaantumisen estämiseksi suosittelemme seuraavia toimenpiteitä:

- Älä pese tummia tekstiilejä vaaleiden tekstiilien (käsipyyhkeet, villatekstiilit, puuvillapaidat) pesemisen ja kuivaamisen jälkeen ja päinvastoin.
- Kuivata kyseiset tekstiilit ilmakuvauksella ensimmäisen pesukerran jälkeen.

- Puhdista nukkaasihti.
- Puhdista kuivausohjelman jälkeen tyhjä rumpu, tiiviste ja luukku kostealla kankaalla.

Poista nukka rummun sisältä asettamalla erikoisohjelma:

- Tyhjennä rumpu.
- Puhdista rumpu, tiiviste ja luukku kostealla kankaalla.
- Valitse huuhteluohjelma.
- Kytke puhdistustoiminto toimintaan painamalla samanaikaisesti painiketta   ja , kunnes näytössä näkyy **CLE**.
- Käynnistä ohjelma koskettamalla Käynnistä/Tauko-painiketta.



Jos laitetta käytetään usein, suorita **CLE**-ohjelma säännöllisesti.

14. VIHJEITÄ JA NEUVOJA



VAROITUS!

Lue turvallisuutta koskevat luvut.

14.1 Pyykit

- Lajittele valkopyykki, värillinen pyykki, tekokuidut, arkalaatuinen pyykki ja villapyykki.
- Noudata tekstiilien hoito-ohjemerkintöjen ohjeita.
- Älä pese valkopyykkiä ja värillistä pyykkiä yhtä aikaa.
- Jotkin värilliset vaatteet voivat laskea väriä ensimmäisessä pesussa. Ne on suositeltavaa pestä ensimmäisillä kerroilla.
- Sulje tyynyliinon napit, vetoketjut, koudut ja nepparit. Sido vyöt.
- Tyhjennä taskut ja ravista viikatut vaatteet auki.
- Käänä monikerroksiset tekstiilit, villavaatteet ja painetut tekstiilit väärin päin.
- Esikäsittele vaikeat tahrat.
- Pese vaikeat tahrat erikoispesuaineella.
- Ole varovainen verhoja käsitellessä. Poista kaikki koudut ja aseta verhot pesupussiin tai tyynyliinaan.
- Älä pese saumaamattomia tai leikattuja pyykkejä.
- Pese pienet ja/tai arkalaatuiset pyykit pesupussissa (esim. kaarelliset rintaliivit, vyöt, sukkahousut, jne.).
- Erittäin pieni täyttömäärä voi aiheuttaa epätasapainon linkousvaiheessa, mikä johtaa liian suureen tärinään. Jos näin käy:
 - a. keskeytä ohjelma ja avaa luukku (ks. luku "Päivittäinen käyttö")
 - b. levitä pyykkit käsin niin, että ne ovat jakautuneet tasaisesti rumpuun
 - c. paina Käynnistä/Tauko-painiketta. Linkousvaihe jatkuu.

14.2 Vaikeat tahrat

Vesi ja pesuaine eivät riitä poistamaan vaikeita tahroja.

Suosittelemme, että vaikeat tahrat esikäsitellään ennen tekstiilien asettamista laitteeseen.

Markkinoilla on saatavilla erityisiä tahranpoistoaineita. Käytä tahraan ja tekstiilin laatuun sopivaa tahranpoistoainetta.

14.3 Pesuaineet ja muut käsittelyt

- Käytä vain pesukoneeseen tarkoitettuja pesuaineita ja muita aineita:
 - jauhemaisia pesuaineita kaikille kuitutyypeille arkalaatuisia tekstiilejä lukuun ottamatta. Käytä valkopyykin pesuun ja pyykin sterilointiin mieluiten valkaisuainetta sisältäviä jauhemaisia pesuaineita
 - nestemäisiä pesuaineita, mieluiten alhaisen lämpötilan pesuohjelmissa (enintään 60 °C) kaikille kuitutyypeille, tai villavaatteiden erikoispesuaineita.
- Älä sekoita erityyppisiä pesuaineita keskenään.
- Suojele ympäristöä käyttämällä vain suositeltua pesuainemäärää.
- Noudata pesu- ja muiden käsittelyaineiden tuotepakkauksien ohjeita ylittämättä ilmoitettua maksimitasoa (**MAX**).
- Käytä tekstiilin laatuun ja väriin, ohjelman lämpötilaan sekä likaisuustasoon suositeltuja pesuaineita.

14.4 Ympäristönsuojeluohjeita

- Pese normaalilikaiset pyykkit ohjelmalla, jossa ei ole esipesua.

- Käynnistä pesuohjelma aina sallitulla maksimaalisella täyttömäärällä.
- Jos esikäsittelet tahrat tai käytät tahrannoistainetta, aseta alhaisen lämpötilan ohjelma.
- Tarkista kotisi vedenkovuus käyttäaksesi oikean määrän pesuainetta. Katso kohta "Vedenkovuus".

14.5 Vedenkovuus

Jos alueesi vedenkovuus on suuri tai keskisuuri, suosittelimme pesukoneeseen tarkoitettujen vedenpehmentimien käyttämistä. Jos alueesi vesi on pehmeää, vedenpehmentimen käyttö ei ole tarpeen.

Tarkista alueesi vedenkovuus ottamalla yhteyttä paikalliseen vesilaitokseen.

Käytä oikeaa määrää vedenpehennintä. Noudata tuotepakkaukseen merkittyjä ohjeita.

14.6 Kuivausohjeita

Kuivausohjelman valmistelu

- Avaa vesihana.
- Tarkista, onko tyhjennysletku liitetty oikein. Katso lisätietoja Asennusluvusta.
- Katso kuivausohjelmien maksimitäyttömäärät kuivausohjelmatalukosta.





14.7 Pyykit, jotka eivät sovellu rumpukuivaukseen

Älä aseta kuivausohjelmaa seuraaville pyykeille:

- Erittäin arkalatuinen pyykit.
- Tekokuituverhot.
- Metalliosia sisältävät vaatteet.
- Nailonsukat.
- Peitteet.
- Sängynpeitot.
- Peitot.
- Anorakit.
- Makuupussit.
- Tekstiilit, joissa on hiuskokojen, kynsilakanpoistoaineen jne. jäämiä.
- Vaahtokumia tai vastaavia materiaaleja sisältävät vaatteet.

14.8 Tekstiilien hoito-ohjemerkinnot

Noudata valmistajan hoito-ohjemerkinnot ohjeita kuivaamisen aikana:

-  = Tekstiili voidaan kuivata kuivausrummussa
-  = Kuivausohjelman lämpötila on korkea
-  = Kuivausohjelman lämpötila on alhainen
-  = Tekstiiliä ei voida kuivata kuivausrummussa.

14.9 Kuivausohjelman kesto

Kuivausaika riippuu seuraavista tekijöistä:

- loppulinkouksen nopeus
- kuivaustaso
- tekstiilien materiaali
- kuivattavan pyykin paino

14.10 Lisäkuivaus

Jos pyykit ovat edelleen kosteaa kuivausohjelman päätyttyä, aseta lyhyt kuivausohjelma uudelleen.



VAROITUS!

Vältä pyykkien ylikuivausta ryppyjen ja kutistumisen välttämiseksi.

14.11 Yleisiä vinkkejä

Katso **keskimääräiset** kuivausajat taulukosta «Kuivausohjelmat».

Kokemus auttaa kuivaamaan pyykit paremmin. Merkitse muistiin erilaisten vaatteiden kuivauksessa käyttämäsi ajat.

Vältä staattinen purkautuminen kuivausohjelman päätyttyä seuraavasti:

1. Käytä huuhteluainetta pesuohjelmassa.
2. Käytä erityistä kuivausrumpuihin sopivaa huuhteluainetta.

Poista pyykit koneesta pian kuivausohjelman päättymisen jälkeen.

15. HOITO JA PUHDISTUS



VAROITUS!

Lue turvallisuutta koskevat luvut.

15.1 Ulkopintojen puhdistaminen

Puhdista laite ainoastaan miedolla saippualla ja lämpimällä vedellä. Kuivaa kaikki pinnat kokonaan.



HUOMIO!

Älä käytä koskaan alkoholia, liuotinaiteita tai vastaavia tuotteita.



HUOMIO!

Metallipintoja ei saa puhdistaa klooripohjaisilla pesuaineilla.

15.2 Kalkinpoisto



Jos alueesi vedenkovuus on suuri tai keskisuuri, suosittelemme pesukoneeseen tarkoitetun kalkinpoistotuotteen käyttämistä.

Tarkista rumpu säännöllisesti kalkkijäämien varalta.

Tavalliset pesuaineet sisältävät jo valmiiksi vedenpehmennysaineita, suosittelemme kuitenkin aika ajoin suorittamaan ohjelman tyhjällä rummulla ja käyttämään kalkinpoistoainetta.



Noudata aina tuotepakkauksen merkittyjä ohjeita.

15.3 Huoltopesu

Jos alhaisen lämpötilan ohjelmia käytetään toistuvasti ja pitkään, rumpuun ja pesusäiliöön voi kertyä pesuainejäämiä ja nukkaa tai muodostua bakteerikantoja. Tämä voi muodostaa epämiellyttäviä hajuja ja hometta.

Voit poistaa kyseiset jäämät ja steriloida laitteen sisäosan suorittamalla

säännöllisesti huoltopesun (vähintään kerran kuukaudessa):

1. Poista kaikki pyykkit koneesta.
2. Suorita puuvillaohjelma suurimmalla lämpötilalla ja lisää pieni määrä pesujauhetta.

15.4 Luukun tiiviste

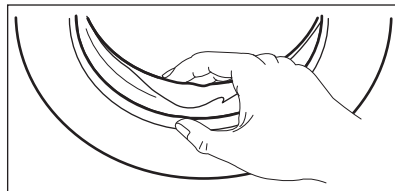

Tarkista tiiviste säännöllisesti ja poista kaikki esineet sisätilasta.

15.5 Rummun puhdistaminen

Tarkista rumpu säännöllisesti ruosteen muodostumisen estämiseksi.

Suorita täydellinen puhdistus seuraavasti:

1. Puhdista rumpu erityisillä ruostumattomaan teräkseen sopivilla tuotteilla.
-  Noudata aina tuotepakkauksen merkittyjä ohjeita.
2. Huuhtelee mahdolliset jäämät pois suorittamalla lyhyen puuvillaohjelman korkealla lämpötilalla ja tyhjällä rummulla käyttäen pientä määrää pesujauhetta.

15.6 Pesuainelokeron puhdistaminen

Suorita seuraava puhdistus aika ajoin estääksesi pesuainejäämien kuivumisen tai huuhteluaineen kovettumisen ja/tai homeen muodostumisen pesuainelokerikoon:

1. Avaa rasia. Paina lukitusta alaspäin kuvan mukaisesti ja vedä se ulos.

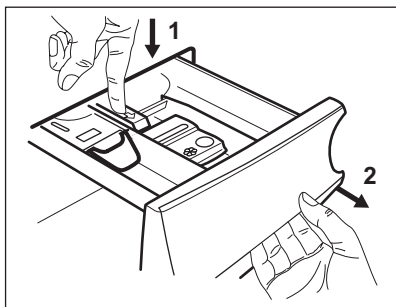

2. Irrota esipesulokeron yläosa puhdistamisen helpottamiseksi ja huuhtele se juoksevan lämpimän veden alla mahdollisten pesuainejäämien poistamiseksi. Asenna yläosa takaisin paikoilleen puhdistuksen jälkeen.

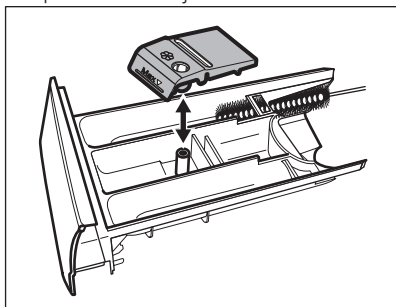

3. Varmista, että kaikki pesuainejäämät on poistettu syvennyksen ylä- ja

alaosasta. Puhdista syvennyks pienellä harjalla.

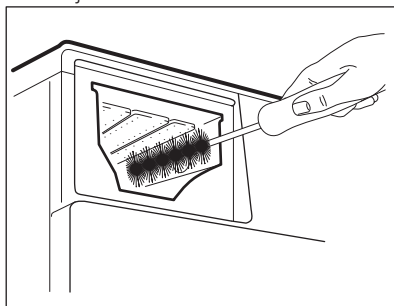

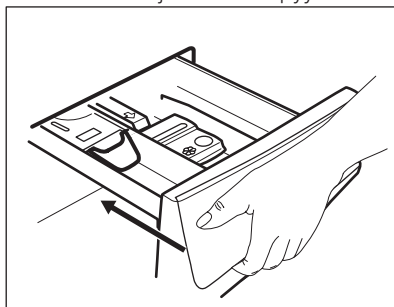

4. Aseta pesuainelokerikko ohjauskiskoille ja sulje se. Käynnistä huuhteluohjelma ilman pyykkiä.



15.7 Ilmansuodattimien puhdistaminen

i Ilmansuodattimet keräävät nukkaa. Nukkaa irtoaa yleensä silloin, kun vaatteet kuivataan kuivaavassa pesukoneessa.

- Kunkin kuivausohjelman jälkeen näytön merkkivalo  palaa ilmoittaen **pääilmansuodattimen** puhdistustarpeesta (katso kuvat 1 - 5). Äänimerkki kuuluu.
- Merkkivalo  voi vilkkua satunnaisesti muistuttaen molempien ilmansuodattimien puhdistustarpeesta. **ensisijainen ilmansuodatin** ja **toissijainen ilmansuodatin** (toissijainen suodatin, ks. kuvat 6-8). Äänimerkki kuuluu.

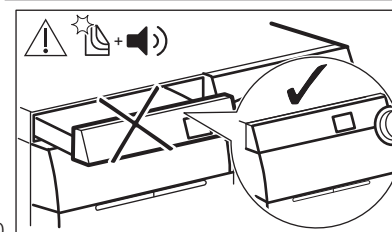
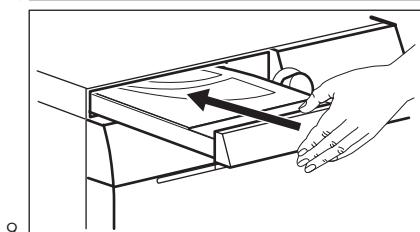
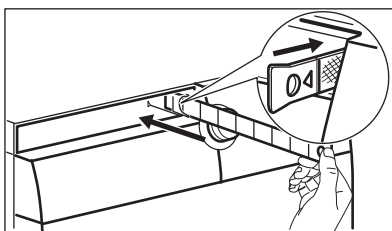
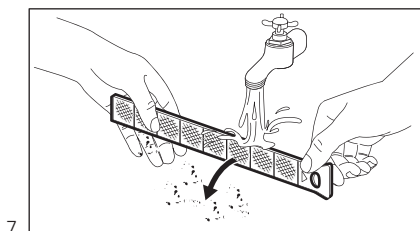
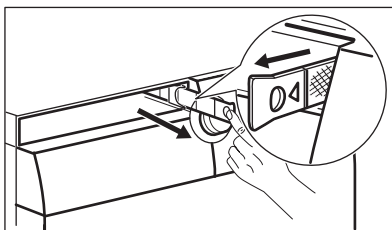
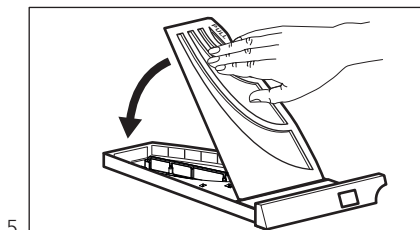
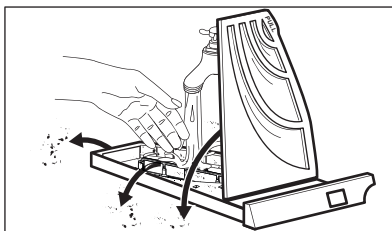
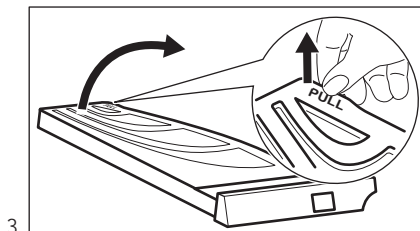
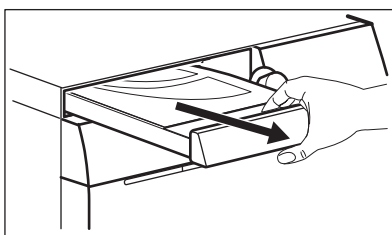
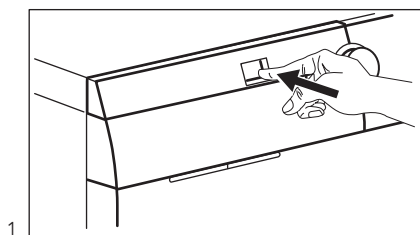

- i** Puhdista ilmansuodattimet säännöllisesti **lämpimällä vedellä** ja kuivaa ne pyyhkeellä parhaan kuivaustuloksen saavuttamiseksi. Tukkiutunut ilmansuodatin pidentää kuivausaikaa ja lisää energiankulutusta.

! **VAROITUS!**
Pääsuodattimen asennusaukossa ei saa olla mitään esinettä.

- i** Jos ainoastaan peset pyykit kuivaavalla pesukoneella, pääilmsuodattimessa on normaalisti hiukan kosteutta.

15.8 Tyhjennuspumpun puhdistaminen

! **VAROITUS!**
Irrota pistoke pistorasiasta.

- i** Tarkista tyhjennuspumpun suodatin säännöllisesti ja varmista, että se on puhdas.

Puhdista tyhjennuspumppu, jos:

- Koneeseen jää vettä.
- Rumpu ei pyöri.
- Laitteesta kuuluu poikkeavia ääniä tyhjennuspumpun tukkiutumisen vuoksi.
- Näytössä näkyy hälytyskoodi **E20**.

! **VAROITUS!**

- Älä poista suodatinta laitteen ollessa toiminnassa.
- Älä puhdista pumppua, jos laitteen vesi on kuumaa. Odota, kunnes vesi jäähtyy

! **VAROITUS!**
Puhdista vedenpoiston sihti aina kun olet suorittanut **CLE**-erikoisohjelman.

Puhdista pumppu seuraavasti:

1. Avaa pumppun kansi.

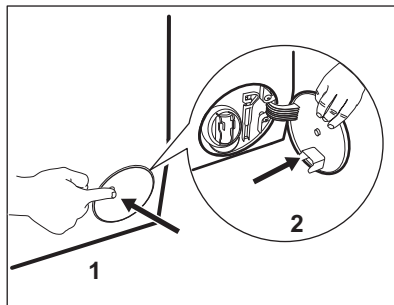

2. Aseta asianmukainen astia tyhjennuspumpun aukon alapuolelle ulosvirtaavan veden ottamiseksi talteen.
3. Purista vasenta vipua ja vedä tyhjennyskanavaa eteenpäin sen avaamiseksi.

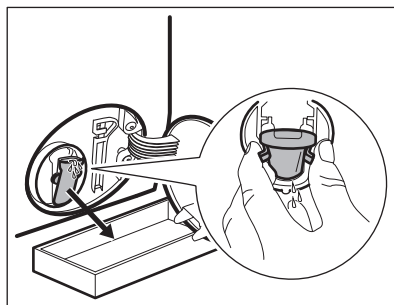

4. Anna veden valua ulos.

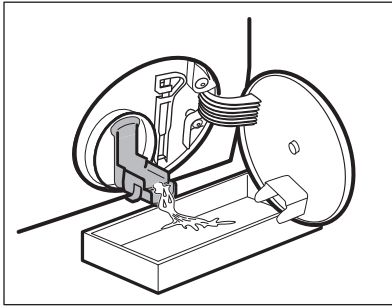

5. Kun astia on täynnä vettä, sulje tyhjennyskanava ja tyhjennä säiliö.
6. Toista vaiheet 4-5, kunnes vettä ei enää virtaa koneesta.

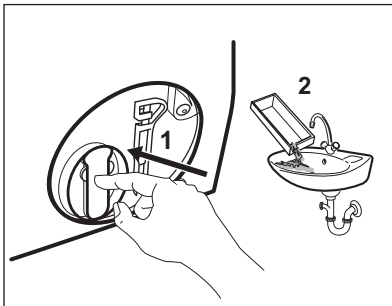

7. Sulje tyhjennyskanava ja käännä suodatinta vastapäivään sen poistamiseksi.

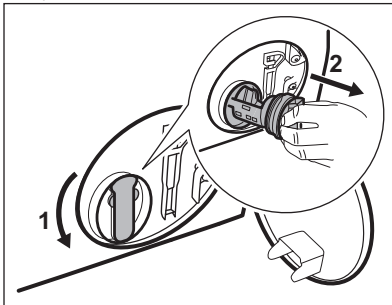

8. Poista tarvittaessa nukka ja esineet suodattimen syvennyksestä.
9. Tarkista, että pumpun siipipyörä pyörii esteettä. Mikäli se ei pyöri, ota yhteys valtuutettuun huoltoliikkeeseen.

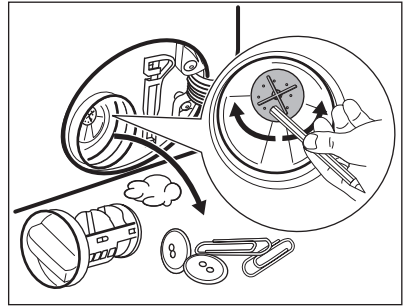

10. Puhdista suodatin hanaveden alla.



11. Asenna suodatin takaisin paikoilleen erityisiin ohjaimiin kiertämällä sitä myötäpäivään. Varmista, että kiristät suodattimen oikein vuotojen estämiseksi.

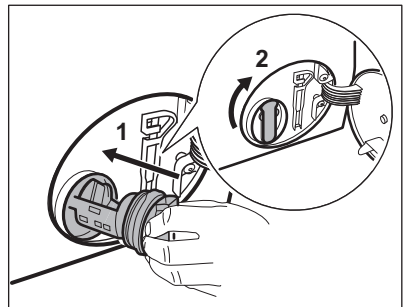

12. Sulje pumpun luukku.

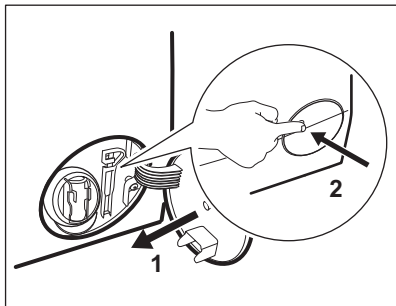

Kun tyhjäntä veden hätätyhjennystoimenpiteellä, tyhjennysjärjestelmä tulee aktivoida uudelleen:

- a. Kaada pesuainelokeron päälokeron 2 litraa vettä.
- b. Aloita veden tyhjennys käynnistämällä ohjelma.

15.9 Vedenottoletkun sihdin ja venttiilin sihdin puhdistaminen

Sihtien puhdistus voi olla tarpeen, kun:

- Laitteeseen ei tule vettä.
- Koneen veden ottaminen kestää kauan.
- Painikkeen Käynnistä/Tauko merkkivalo vilkkuu ja näytössä näkyy vastaava hälytys. Katso luku "Vianmääritys".

Tulovesisihtien puhdistaminen:

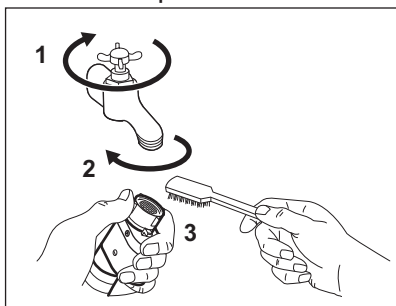

- Sulje vesihana.
- Irrota vedenottoletku hanasta.
- Puhdista vedenottoletkun sihti jäykällä harjalla.

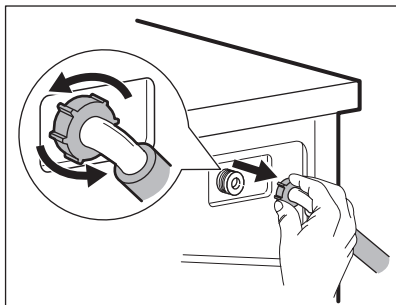

- Irrota vedenottoletku laitteen takaa.

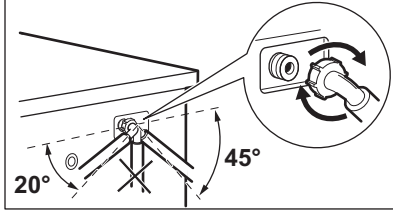
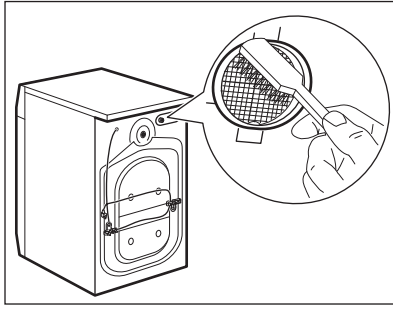

- Puhdista venttiilin sihti jäykällä harjalla tai pyyhkeellä.
- Asenna vedenottoletku takaisin. Tarkista, että vesiliitännät ovat tiiviit, jotta niistä ei vuoda vettä.
- Avaa vesihana.

15.10 Häätäyhjennys

Jos vesi ei tyhjene koneesta, toista kappaleessa "Vedenpoistosihdin puhdistaminen" kuvattu toimenpide. Puhdista pumppu tarvittaessa.

Kun tyhjennät veden hätätyhjennystoimenpiteellä, tyhjennysjärjestelmä tulee aktivoida uudelleen:

1. Kaada pesuainelokeron päälokeroon 2 litraa vettä.
2. Aloita veden tyhjennys käynnistämällä ohjelma.

15.11 Varotoimet jäätymisen estämiseksi

Jos kone asennetaan alueelle, jossa lämpötila voi laskea 0 °C lämpötilaan tai

sitä alhaisemmaksi, poista jäljelle jäänyt vesi vedenottoletkusta ja tyhjennospumpusta.

1. Irrota pistoke pistorasiasta.
2. Sulje vesihana.
3. Aseta vedenottoletkun kaksi päätä astiaan ja anna veden valua letkusta ulos.
4. Tyhjennä tyhjennospumppu. Katso hätätyhjennyksen ohjeet.
5. Kun tyhjennospumppu on tyhjä, asenna vedenottoletku uudelleen.



VAROITUS!

Varmista, että lämpötila on yli 5 °C ja että hanasta valuu vettä ennen kuin käytät laitetta uudelleen. Valmistaja ei ota vastuuta jäätymisvaurioista.

16. VIANMÄÄRITYS



VAROITUS!

Lue turvallisuutta koskevat luvut.

16.1 Johdanto

Laite ei käynnisty tai se pysähtyy käytön aikana.

Yritä etsiä ratkaisu ongelmaan (katso taulukko). Ota yhteys valtuutettuun huoltoliikkeeseen, jos ongelma toistuu.



HUOMIO!

Kytke laite pois toiminnasta ennen tarkistusten suorittamista.

Joidenkin häiriöiden yhteydessä laitteesta kuuluu äänimerkki ja näytössä näkyy virheviesti.

16.2 Mahdolliset häiriöt

Hälytyskoodit ilmoittavat ongelmista

Viesti

E10: laitteeseen ei tule vettä.

Mahdollinen ratkaisu

- Tarkista, että vesihana on auki.
- Varmista, ettei vedensyöttöpaine ole liian alhainen. Kysy lisätietoa paikalliselta vesilaitokselta.
- Varmista, ettei vesihanassa ole tukoksia tai kalkkikertymiä.
- Varmista, ettei vedenottoletkun ja venttiilin sihdeissä ole tukoksia. Lue ohjeet kohdasta "Hoito ja puhdistus".
- Tarkista, ettei vedenottoletkussa ole vaurioita.
- Tarkista, että vedenottoletku on liitetty oikein.
- Tarkista, ettei tyhjennysletkussa ole vaurioita.
- Tarkista, ettei nukkasihti ole tukossa. Puhdista sihti tarvittaessa. Lue ohjeet kohdasta "Hoito ja puhdistus".
- Tarkista, että tyhjennysletku on liitetty oikein.

E20: koneeseen jää vettä.

E40: tarkista luukku!

Tarkista, ettei laitteen luukku ole auki ja että se on suljettu oikein.



Jos laite on ylikuormitettu, poista joitakin vaatekappaleita rummusta ja/tai pidä luukku painettuna ja kosketa samanaikaisesti Käynnistä/Tauko-painiketta, kunnes merkkivalo  lakkaa vilkkumasta (katso kuva alla).

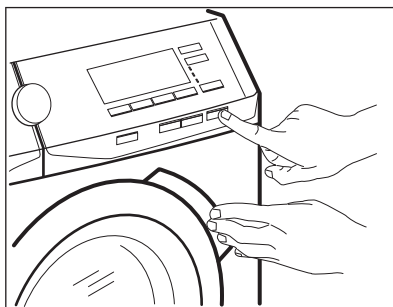

EFO: ylivuotosuoja on käytössä.

Vesivahinkosuojaus on kytkettyyn päälle:

- Kytke laite irti verkkovirrasta.
- Sulje vesihana.
- Ota yhteyttä huoltopalveluun.

Viesti

EHO: virransyöttö on epävakaa.

: tarkista ilmansuodatin.

Mahdollinen ratkaisu

Odota kunnes virransyöttö on vakaa. Laite alkaa toimimaan automaattisesti.

- Varmista, että ilmansuodatin on puhdistettu.
- Varmista, että ilmansuodatin on asennettu oikein.

Ongelmat ilman hälytysviestejä

Ongelma	Mahdollinen ratkaisu
Pesuohjelma ei käynnisty.	<ul style="list-style-type: none"> • Varmista, että pistoke on kiinnitetty pistorasiaan. • Varmista, ettei mikään sulakekotelon sulakkeista ole palanut. • Varmista, että olet koskettanut painiketta Käynnistä/Tauko. • Jos ajastin on asetettu, peruuta asetus tai odota, kunnes ajanlaskenta on kulunut umpeen. • Poista lapsilukko toiminnasta, jos se on päällä.
Koneeseen jää vettä.	<ul style="list-style-type: none"> • Varmista, että olet asettanut ohjelmaan tyhjennysvaiheen. • Varmista, että et ole asettanut lisätoimintoa, jossa vesi jää koneeseen.
Laite täyttyy vedellä ja tyhjenee välittömästi.	Varmista, että tyhjennysletku on oikeassa asennossa. Letku voi olla liian matalalla.
Linkousvaihe ei toimi tai pesuohjelma kestää normaalia pitempään.	<ul style="list-style-type: none"> • Tarkista, että linkousvaihe on päällä. • Tarkista, ettei nukkasiihi ole tukossa. Puhdista sihti tarvittaessa. Lue ohjeet kohdasta "Hoito ja puhdistus". • Varmista, että laite on tasapainossa. Levitä pyykkitumpun käsin ja käynnistä linkous uudelleen.
Lattialla on vettä.	<ul style="list-style-type: none"> • Varmista, että vesiletkujen liitännät ovat kireät ja ettei vesivuotoja ole. • Varmista, ettei tyhjennysletkussa ole vaurioita. • Varmista, että käytät oikeaa pesuainetta ja pesuainemäärää. • Varmista, että ympäristölämpötila on hyväksyttävä. • Tarkista riittävä ilmankierto laitteen alapuolella.
Laitteen luukku ei avaudu.	<ul style="list-style-type: none"> • Varmista, että pesuohjelma on päättynyt. • Aseta tyhjennys- tai linkousohjelma, jos rummussa on vettä. • Tarkista, että laitteeseen tulee virtaa. • Tämä ongelma voi johtua laitteen viasta. Ota yhteyttä valtuutettuun huoltopalveluun. Jos luukun avaaminen on tarpeen, lue huolellisesti kohta "Luukun avaaminen hätätilanteessa".

Ongelma	Mahdollinen ratkaisu
Laitteesta kuuluu poikkeavia ääniä ja se tärisee.	<ul style="list-style-type: none"> Varmista, että laite on tasapainotettu oikein. Lue ohjeet kohdasta "Asennus". Varmista, että pakkausmateriaalit ja/tai kuljetustuet on poistettu. Lue ohjeet kohdasta "Asennus". Lisää pyykkiä koneeseen. Pyykkiä voi olla liian vähän.
Ohjelman kesto pitenee tai lyhenee ohjelman toiminnan aikana.	ProSense-toiminto säätää ohjelman kestoja pyykkien tyyppiin ja määrän mukaan. Katso kohta "ProSense-täyttömääräntunnistus" luvusta "Päivittäinen käyttö".
Pesutulos ei ole tyydyttävä.	<ul style="list-style-type: none"> Lisää pesuaineen määrää tai käytä toista pesuainetta. Poista vaikeat tahrat erikoistuotteilla ennen pyykinpesua. Varmista, että asetat oikean lämpötilan. Vähennä pyykkiä.
Höyryohjelman jälkeen vaatteet ovat erityisen märkiä.	Tarkista, että laite on tasapainotettu oikein. Säädä laitetta nostamalla tai laskemalla jalkoja.
Laite ei kuivaa tai kuivaa virheellisesti.	<ul style="list-style-type: none"> Varmista, etteivät ilmansuodattimet ole tukossa. Tarkista pääsihti ja lisäilmansuodattimet. Tarkista, ettei vedenpoiston sihti ole tukossa. Varmista, että asetat oikean ohjelman. Aseta lyhyt kuivausaika tarvittaessa uudelleen.
Kuivausohjelma kestää liian pitkään.	<ul style="list-style-type: none"> Varmista, että ilmansuodattimet on puhdistettu oikeaoppisesti. Varmista, että pyykkimäärä ei ylitä asetetun ohjelman viitteellistä täyttömäärää. Varmista, että ympäristölämpötila on hyväksyttävä.
Pyykit ovat täynnä eri väristä nukkua.	<ul style="list-style-type: none"> Suorita CLE-erikoisohjelma nukan poistamiseksi (katso lisätietoa osiosta 'Tekstiilien nukka'). Puhdista pyykit nukanpoistajalla.

Kytke virta laitteeseen tarkastusten jälkeen. Ohjelma jatkuu keskeytykskohdasta.

Jos ongelma toistuu, ota yhteyttä valtuutettuun huoltoliikkeeseen.

Jos näytössä näkyy muita hälytyskoodeja. Kytke laite pois toiminnasta ja toimintaan. Jos ongelma toistuu, ota yhteyttä valtuutettuun huoltoliikkeeseen.

16.3 Luukun avaaminen hätätilanteessa

Mikäli järjestelmässä on tapahtunut sähkökatkos tai laitteen toimintahäiriö, luukun lukitus jää päälle. Pesuohjelma jatkuu, kun laite saa uudelleen virtaa. Jos luukun lukitus jää päälle toimintahäiriön esiintyessä, se voidaan avata hätäavaustoiminnolla.

Ennen luukun avaamista:



HUOMIO!

Palovammojen vaara!
Varmista, ettei veden lämpötila ole liian korkea ja pyykki kuumaa. Odota tarvittaessa, että ne ovat jäähtyneet.



HUOMIO!
Henkilövahingon vaara!
Varmista, ettei rumpu pyöri. Odota tarvittaessa, että rumpu pysähtyy.



Varmista, että rummun sisällä oleva veden taso ei ole liian korkea. Suorita tarvittaessa hätätyhjennys (katso luvun "Hoito ja puhdistus" kohta "Hätätyhjennys").

Avaa luukku seuraavasti:

1. Kytke laite pois toiminnasta painamalla painiketta Päällä/Pois.
2. irrota pistoke pistorasiasta

3. Avaa sihdin luukku.
4. Vedä hätäavauskytkintä kaksi kertaa alaspäin ja avaa laitteen luukku.

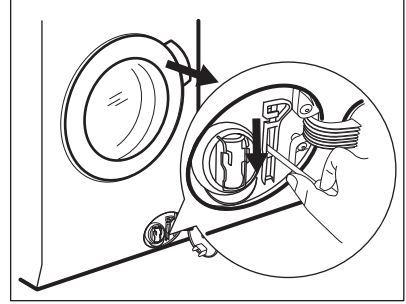

5. Poista pyykit rummusta ja sulje laitteen luukku.
6. Sulje sihdin luukku.

17. KULUTUSARVOT



Annetut arvot on saavutettu laboratorio-olosuhteissa vastaavien standardien mukaisesti. Eri tekijät voivat vaikuttaa kyseisiin tietoihin: pyykin määrä ja tyyppi sekä ympäristölämpötila. Pesuohjelman keston vaikuttavat myös vedenpaine, syöttöjännite ja syöttöveden lämpötila.



Tekniisiin tietoihin voidaan tehdä muutoksia ilmoituksetta tuoteparannuksia varten.



ProSense-tekniikka voi säätää pesun kestoja sekä kulutusarvoja pesuohjelman aikana. Katso lisätietoa kohdasta "ProSense-täyttömääräntunnistus" luvusta "Päivittäinen käyttö".

Ohjelmat	Täyttö (kg)	Energiankulutus (kWh)	Vedenkulutus (litroina)	Likimääräinen ohjelman kesto (minuutteina)
Puuvilla 60 °C	10	1.82	86	245
Puuvilla Eco Puuvillan säästöohjelma 60 °C ¹⁾	10	0.90	75	300
Puuvilla 40 °C	10	1.22	86	220
Siliävät 40 °C	4	0.73	53	140
Hienopesu 40 °C	4	0.62	59	110

Ohjelmat	Täyttö (kg)	Energiankulutus (kWh)	Vedenkulutus (litroina)	Likimääräinen ohjelman kesto (minuutteina)
Villa/käsinpesu 30 °C	1.5	0.29	59	70

1) "Puu villan säästöohjelma" lämpötilassa 60 °C, täyttömäärällä 10kg, on energiamerkkiin merkittyjen tietojen viiteohjelma standardien ETY 92/75 mukaisesti.

18. TEKNISET TIEDOT

Mitat	Leveys/korkeus/syvyys/ kokonaissyvyys	600 mm / 870 mm / 630 mm / 660 mm
Sähköliitäntä	Jännite Kokonaisteho Sulake Taajuus	230 V 2200 W 10 A 50 Hz
Suojakansi takaa kiinteiden hiukkasten ja kosteuden suojaustason, lukuun ottamatta kuitenkaan matalajännitteisiä laitteita, joissa ei ole kosteussuojaa		IPX4
Vesiliitäntä ¹⁾		Kylmä vesi
Vedenpaine	Minimi Maksimi	0,5 bar (0,05 MPa) 8 bar (0,8 MPa)
Ympäristölämpötila	Minimi Maksimi	5 °C 35 °C
Maksimitäyttömäärä	Puuvilla Synteettiset Villa	10 kg 4 kg 1.5 kg
Maksimikuivapaino	Puuvilla Synteettiset Villa	6 kg 4 kg 1 kg
Linkousnopeus	Maksimi	1600 kierrosta minuutissa
Tämä tuote sisältää ilmatiiviisti suljettua fluorattua kaasua HFC - R134a/GWP1430 0,12 kg.		

1) Liitä vedenottoletku hanaan, jossa on 3/4" kierteitys.

19. VARUSTEET

19.1 Saatavilla osoitteesta www.aeg.com/shop tai valtuutetulta jälleenmyyjältä



Ainoastaan AEGin hyväksymät asianmukaiset lisävarusteet voivat taata laitteen turvallisuusstandardit. Jos hyväksymättömiä osia käytetään, mahdolliset vaateet mitätöityvät.

19.2 Kiinnityslevypakkaus

Jos asennat laitteen jalustalle, asenna laite kiinnityslevyihin.

Lue lisävarusteen mukana toimitetut ohjeet tarkasti.

19.3 Vetolaatikollinen jalusta

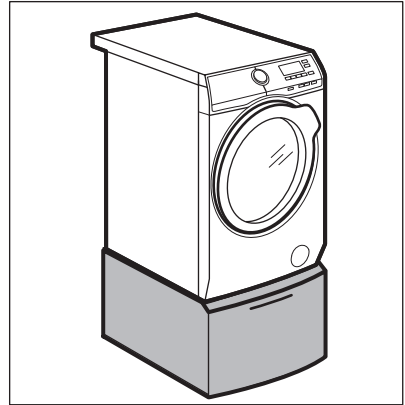



Tarkoitettu laitteen nostamiseen, helpottaa koneen täyttöä ja tyhjennystä.

Laatikkoa voidaan käyttää pyykin säilytykseen, kuten: pyyhkeiden, puhdistustuotteiden jne. muiden tuotteiden säilytykseen.

Lue lisävarusteen mukana toimitetut ohjeet tarkasti.

20. YMPÄRISTÖNSUOJELU

Kierrätä materiaalit, jotka on merkitty merkillä . Kierrätä pakkaus laittamalla se asianmukaiseen kierrätysastiaan. Suojele ympäristöä ja ihmisten terveyttä kierrättämällä sähkö- ja elektroniikkaromut. Älä hävitä merkillä .

merkittyjä kodinkoneita kotitalousjätteen mukana. Palauta tuote paikalliseen kierrätyskeskukseen tai ota yhteyttä paikalliseen viranomaiseen.

www.aeg.com/shop



157013740-A-332017



AEG