

GETTING STARTED? EASY.



ZWQ 61226WI

CS	Návod k použití	2
	Pračka	
ET	Kasutusjuhend	18
	Pesumasin	
LT	Naudojimo instrukcija	34
	Skalbyklė	

ZANUSSI

⚠ BEZPEČNOSTNÍ INFORMACE

Tento návod si pečlivě přečtěte ještě před instalací spotřebiče a jeho prvním použitím. Výrobce nenese odpovědnost za žádný úraz ani škodu v důsledku nesprávné instalace nebo použití. Návod k použití vždy uchovávejte na bezpečném a přístupném místě pro jeho budoucí použití.

BEZPEČNOST DĚTÍ A POSTIŽENÝCH OSOB

- Tento spotřebič smí používat děti starší osmi let nebo osoby se sníženými fyzickými, smyslovými nebo duševními schopnostmi nebo osoby bez patřičných zkušeností a znalostí, pouze pokud tak činí pod dozorem nebo vedením, které zohledňuje bezpečný provoz spotřebiče, a pokud rozumí rizikům spojeným s provozem spotřebiče.
- Nenechte děti hrát si se spotřebičem.
- Děti mladší tří let držte z dosahu spotřebiče vždy, když je v provozu.
- Všechny obaly uschovejte z dosahu dětí a řádně je zlikvidujte.
- Prací prostředky uschovejte z dosahu dětí.
- Jsou-li dvířka spotřebiče otevřená, nedovolte dětem a domácím zvířatům, aby se k němu přibližovali.
- Čištění a uživatelskou údržbu spotřebiče by neměly provádět děti bez dozoru.

VŠEOBECNÉ BEZPEČNOSTNÍ INFORMACE

- Neměňte technické parametry tohoto spotřebiče.
- Nepřekračujte maximální náplň 6 kg (viz část „Tabulka programů“).
- Hodnota provozního tlaku vody na přívodu (minimální a maximální) musí být mezi 0,5 bar (0,05 MPa) a 8 bar (0,8 MPa).
- Větrací otvor umístěný vespod spotřebiče (je-li součástí spotřebiče) nesmí být zakrytý kobercem, rohoží ani jinou podlahovou krytinou.

- Spotřebič musí být připojen k vodovodnímu potrubí pomocí nové soupravy hadic dodané se spotřebičem nebo jiné nové soupravy hadic dodané z autorizovaného servisního střediska.
- Neinstalujte již jednou použitou soupravu hadic znovu.
- Jestliže je poškozený napájecí kabel, smí ho vyměnit pouze výrobce, autorizované servisní středisko nebo osoba s podobnou příslušnou kvalifikací, jinak by mohlo dojít k úrazu.
- Před každou údržbou spotřebič vždy vypněte a vytáhněte síťovou zástrčku ze zásuvky.
- K čištění spotřebiče nepoužívejte vysokotlaký proud vody nebo páru.
- Vyčistěte spotřebič vlhkým hadrem. Používejte pouze neutrální mycí prostředky. Nepoužívejte prostředky s drsnými částicemi, drátěnky, rozpouštědla nebo kovové předměty.

BEZPEČNOSTNÍ POKYNY

INSTALACE

- Odstraňte všechny obaly nebo přepravní šrouby.
- Přepravní šrouby uchovejte na bezpečném místě. Bude-li se spotřebič v budoucnu přesouvat, pomocí těchto šroubů se musí zajistit buben, aby nedošlo k poškození vnitřních součástí.
- Při přemísťování spotřebiče buďte vždy opatrní, protože je těžký. Vždy používejte ochranné rukavice a uzavřeno obuv.
- Poškozený spotřebič neinstalujte ani nepoužívejte.
- Říďte se pokyny k instalaci dodanými spolu s tímto spotřebičem.
- Neinstalujte nebo nepoužívejte spotřebič tam, kde může teplota klesnout pod 0 °C nebo kde je vystaven povětrnostním podmínkám.
- Podlaha, na níž má být spotřebič umístěn, musí být plochá, stabilní, žáruvzdorná a čistá.
- Zkontrolujte, zda mezi spotřebičem a podlahou může proudit vzduch.
- Nastavte nožičky tak, aby mezi spotřebičem a podlahou byl požadovaný prostor.
- Spotřebič neinstalujte tam, kde nelze víko spotřebiče plně otevřít.
- Pod spotřebič nepokládejte nádoby na zachycení případného úniku vody. Informace

o vhodném příslušenství vám poskytne autorizované servisní středisko.

PŘIPOJENÍ K ELEKTRICKÉ SÍTI

- Spotřebič musí být uzemněn.
- Vždy používejte správně instalovanou síťovou zásuvku s ochranou proti úrazu elektrickým proudem.
- Zkontrolujte, zda údaje na typovém štítku souhlasí s parametry elektrické sítě.
- Nepoužívejte rozbočovací zástrčky ani prodlužovací kabely.
- Dbejte na to, abyste nepoškodili napájecí kabel a síťovou zástrčku. Jestliže potřebujete vyměnit přívodní kabel, musí výměnu provést námi autorizované servisní středisko.
- Síťovou zástrčku zapojte do síťové zásuvky až na konci instalace spotřebiče. Po instalaci musí zůstat síťová zástrčka nadále dostupná.
- Nedotýkejte se napájecího kabelu či síťové zástrčky mokřýma rukama.
- Neodpojujte spotřebič ze zásuvky tahem za kabel. Vždy tahejte za zástrčku.
- Tento spotřebič je v souladu se směrnicemi EHS.

VODOVODNÍ PŘÍPOJKA

- Dbejte na to, abyste hadice nepoškodili.

- Před připojením spotřebiče k novým hadicím nebo k hadicím, které nebyly dlouho používány, nebo tam, kde byly prováděny opravy či instalována nová zařízení (vodoměry apod.), nechte vodu na několik minut odtéct, dokud nebude čistá.
- Ujistěte se, že při prvním použití spotřebiče ani po něm nedošlo k viditelnému úniku vody.

Mohly by se poškodit pryžové součásti pračky. Takové tkaniny předeperte v ruce, než je vložíte do pračky.

OBSLUHA

- Pro opravu spotřebiče se obraťte na autorizované servisní středisko.
- Používejte výhradně originální náhradní díly.

POUŽITÍ SPOTŘEBIČE



VAROVÁNÍ! Hrozí nebezpečí poranění, zásahu elektrickým proudem, požáru nebo poškození spotřebiče.

- Tento spotřebič je určen pouze k domácímu použití.
- Řiďte se bezpečnostními pokyny uvedenými na balení pracího prostředku.
- Do spotřebiče, do jeho blízkosti nebo na spotřebič neumisťujte hořlavé předměty nebo předměty obsahující hořlavé látky.
- Ujistěte se, že se v prádle nenachází žádné kovové předměty.
- Neperte tkaniny, které jsou silně znečištěné olejem, tukem nebo jinými mastnými látkami.



VAROVÁNÍ! Hrozí nebezpečí úrazu či udušení.

- Odpojte spotřebič od elektrické sítě a přívodu vody.
- Odřízněte síťový kabel v blízkosti spotřebiče a zlikvidujte jej.
- Odstraňte dveřní západku, abyste zabránili uvěznění dětí a domácích zvířat v bubnu.
- Spotřebič zlikvidujte v souladu s místními předpisy pro likvidaci elektrického a elektronického odpadu (WEEE).

LIKVIDACE

POPIS SPOTŘEBIČE

PŘEHLED SPOTŘEBIČE

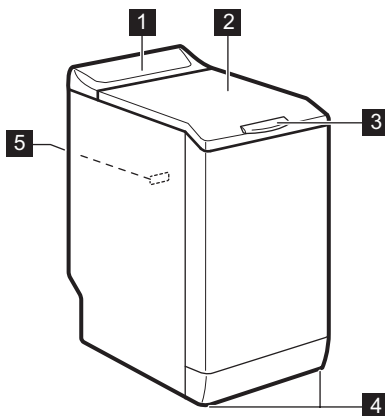

- 1 Ovládací panel
- 2 Víko
- 3 Rukojeť víka
- 4 Nožičky pro vyrovnání spotřebiče
- 5 Typový štítek

OVLÁDACÍ PANEĽ

POPIS OVLÁDACÍHO PANEĽU

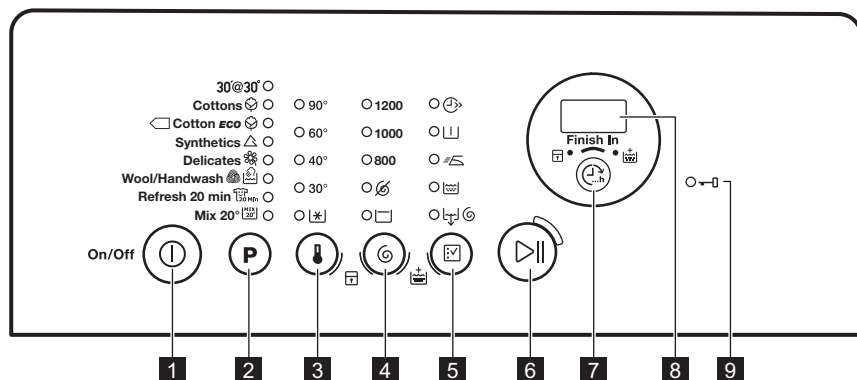









- 1** Tlačítko Zap/Vyp (Zap/Vyp)
- 2** Dotykové tlačítko volby programu P
- 3** Dotykové tlačítko volby teploty
- 4** Dotykové tlačítko volby odstředování
- 5** Dotykové tlačítko volby funkci
- 6** Dotykové tlačítko Start/Pauza
- 7** Dotykové tlačítko doby do dokončení programu (Dokončit za)
- 8** Displej
- 9** Kontrolka zablokování dvířek

DISPLEJ



- A.** Oblast času:
 - 125: délka programu
 - 3h: doba, za kterou se má program dokončit
 - E20: výstražné kódy
 - Err: chybové hlášení
 - 0: dokončí se program.
- B.** Ukazatel funkce dětské bezpečnosti pojistky:
 - Tento ukazatel se zobrazí, když tuto funkci zapnete.
- C.** Ukazatel extra máchání:
 - Tento ukazatel se zobrazí, když tuto funkci zapnete.
- D.** Dotykové tlačítko Dokončit za.

TABULKA PROGRAMŮ

Program Teplotní rozsah	Maximální množství prádla Maximální rychlost odstřeďování	Popis programu (Druh náplně a stupeň zašpinění)
30'@30° 30 °C	2 kg 800 ot/min	Krátký program pro lehce zašpiněné syntetické a jemné prádlo nebo prádlo k osvěžení.
Bavlna  90 °C - studená	6 kg 1200 ot/min	Bílá a barevná bavlna. Normálně a lehce zašpiněné.
 Bavlna Úsporný ¹⁾  60 °C - 40 °C	6 kg 1200 ot/min	Bílá a stálobarevná bavlna. Normálně zašpiněné. Spotřeba energie se snižuje a délka pracovního programu se prodlouží.
Syntetika  60 °C - studená	2,5 kg 1200 ot/min	Prádlo ze syntetických nebo směsových tkanin. Normálně zašpiněné.
Jemné  40 °C - studená	2,5 kg 1200 ot/min	Prádlo ze jemných tkanin jako akryl, viskóza, polyester. Normálně zašpiněné.
Vlna/Ruční prání   40 °C - studená	1 kg 1200 ot/min	Vlna vhodná k praní v pračce, ručně prané vlněné a jemné prádlo označené symbolem ručního praní. ²⁾
Osvěžení 20 min.  20 Min 40 °C - 30 °C	1 kg 1200 ot/min	Velmi krátký program pro lehce zašpiněné bavlněné a syntetické prádlo , které bylo nošeno pouze jednou.
Smíšené 20°  20 °C	2,5 kg 1200 ot/min	Speciální program pro lehce zašpiněnou bavlnu, syntetiku a směsové tkaniny. Nastavením tohoto programu snížíte spotřebu energie. Ujistěte se, že je prací prostředek určen pro nízké teploty, abyste dosáhli dobrých výsledků praní. ³⁾

1) Standardní programy s hodnotami spotřeby uvedenými na energetickém štítku. Na základě směrnice 1061/2010 tyto programy odpovídají „standardnímu 60 °C programu pro bavlnu“ a „standardnímu 40 °C programu pro bavlnu“. Jedná se o nejúspornější programy ve smyslu kombinované spotřeby energie a vody při praní běžně zašpiněného bavlněného prádla.





















Teplota vody prací fáze se může lišit od teploty uvedené pro zvolený program.

2) Během tohoto programu se buben otáčí pomalu a praní je tak k prádlu šetrné. Může se zdát, že buben se neotáčí nebo že se neotáčí správně, ale to je u tohoto programu běžný jev.

3) Nesvítil žádná kontrolka teploty.

Kombinace programů a funkcí

Program											
30'@30°		■					■	■	■		
	■	■	■	■	■	■	■	■	■	■	■
	■	■	■	■	■		■	■	■	■	■
	■	■	■	■	■	■	■	■	■	■	■
	■	■	■	■	■		■	■	■	■	■
	■	■	■				■	■	■		
	■	■	■				■	■	■		
	■	■	■				■	■	■		

1) Pokud nastavíte tuto funkci, doporučujeme snížit množství prádla. Je možné prát plnou náplň, ale výsledky praní nemusí být uspokojivé. Doporučená náplň: bavlna: 3 kg, syntetika a jemné: 1,5 kg.

ÚDAJE O SPOTŘEBĚ



Údaje v této tabulce jsou přibližné. Údaje se mohou měnit vlivem různých příčin: množství a typ prádla, teplota vody a prostředí.



Na začátku programu se na displeji zobrazí délka programu pro maximální náplň. Během fáze praní se délka programu vypočítává automaticky a lze ji výrazně zkrátit, je-li množství prádla nižší než je maximální náplň (např. při programu Bavlna 60 °C a maximální náplni 6 kg délka programu přesahuje dvě hodiny; při reálné náplni 1 kg délka programu nedosáhne jedné hodiny). Když spotřebič vypočítává reálnou délku programu, na displeji bliká tečka.

Programy	Náplň (kg)	Spotřeba energie (kWh)	Spotřeba vody (litry)	Přibližná délka programu (minuty)	Zbytková vlhkost (%) ¹⁾
Bavlna 60 °C	6	1,10	56	180	53
Bavlna 40 °C	6	0,65	54	150	53
Syntetika 40 °C	2,5	0,45	46	105	35
Jemné 40 °C	2,5	0,55	46	90	35

Programy	Náplň (kg)	Spotřeba energie (kWh)	Spotřeba vody (litry)	Přibližná délka programu (minuty)	Zbytková vlhkost (%) ¹⁾
Vlna/Ruční praní 30 °C ²⁾	1	0,35	50	65	30

Standardní programy pro bavlnu

Standardní 60°C program pro bavlnu <input type="checkbox"/>	6	0,80	47	246	53
Standardní 60°C program pro bavlnu <input type="checkbox"/>	3	0,54	38	174	53
Standardní 40 °C program pro bavlnu <input type="checkbox"/>	3	0,49	39	175	53

1) Na konci odstředovací fáze.

2) U některých modelů není k dispozici.

Režim vypnuto (W)	Režim zapnuto (W)
0.48	0.48

Údaje ve výše uvedené tabulce splňují nařízení Evropské komise 1015/2010, kterým se provádí směrnice 2009/125/ES.

FUNKCE

TEPLOTA

Pomocí této funkce můžete změnit výchozí teplotu.

Kontrolka  = studená voda.

Rozsvítí se kontrolka nastavené teploty.

ODSTŘEDĚNÍ

Pomocí této funkce můžete změnit výchozí rychlost odstředování.

Rozsvítí se kontrolka nastavené rychlosti.

Dodatečné funkce odstředování:

Bez odstředění

- Nastavením této funkce vypnete všechny odstředovací fáze. K dispozici je pouze vypouštěcí fáze.
- Příslušná kontrolka se rozsvítí.

- Tuto funkci nastavte u velmi jemných tkanin.
- Fáze máchání u některých pracích programů spotřebuje více vody.

Zastavení máchání

- Nastavením této funkce zabráníte zmačkání tkanin.
- Příslušná kontrolka se rozsvítí.
- Po dokončení tohoto programu zůstane v bubnu voda.
- Buben se otáčí pravidelně, aby se zabránilo zmačkání prádla.
- Víko zůstane zablokováno. Před odblokováním víka je nutné vypustit vodu.



Vypuštění vody viz „Na konci programu“.

KRÁTKÝ

Pomocí této funkce můžete zkrátit délku programu.

Tuto funkci použijte pro lehce znečištěné prádlo nebo prádlo k osvěžení.

Příslušná kontrolka se rozsvítí.

PŘEDPÍRKA

Díky této funkci můžete k pracímu programu přidat fázi předpírky.

Tuto funkci použijte u silně znečištěných oděvů.

Nastavením této funkce se prodlouží délka programu.

Zobrazí se příslušný ukazatel.

SNADNÉ ŽEHLENÍ

Spotřebič opatrně vypere a odstředí prádlo, aby se zabránilo jeho zmačkání.

Spotřebič sníží rychlost odstředování, spotřebuje více vody a přizpůsobí délku programu druhu prádla.

Příslušná kontrolka se rozsvítí.

MÁCHÁNÍ



Pomocí této funkce můžete provést pouze poslední máchání v rámci zvoleného pracího programu.

Nastavíte-li zároveň funkci Extra máchání () , spotřebič přidá dvě nebo více máchání.

NASTAVENÍ



TRVALÉ EXTRA MÁCHÁNÍ

S touto funkcí můžete trvale zapnout přídavné máchání při volbě nového programu.

- Funkci **zapnete či vypnete** současným stisknutím tlačítek  a , dokud se kontrolka  **nerozsvítí nebo nezhasne**.

DĚTSKÁ BEZPEČNOSTNÍ POJISTKA

Díky této funkci můžete zabránit dětem, aby si hrály s ovládacím panelem.

- Funkci **zapnete či vypnete** současným stisknutím tlačítek  a , dokud se kontrolka  **nerozsvítí nebo nezhasne**.

Příslušná kontrolka se rozsvítí.

VYPOUŠTĚNÍ A ODSŤŘEDĚNÍ

Pomocí této funkce můžete nastavit cyklus odstředění a vypouštění.

Tato fáze odstředění je vhodná pro nastavený prací program.



Pokud zároveň nastavíte funkci Bez odstředění () , spotřebič bude pouze vypouštět vodu.

DOKONČIT ZA

Pomocí této funkce můžete nastavit počet hodin, za něž se má prací cyklus dokončit.

Můžete zvolit hodnotu od 3 do 20 hodin.

Na displeji se zobrazí počet hodin a kontrolka nad tlačítkem  se rozsvítí.

EXTRA MÁCHÁNÍ

Díky této funkci můžete k pracímu programu přidat několik máchání.

Tato funkce se používá pro osoby alergické na prací prostředky a v oblastech s měkkou vodou.

Příslušná kontrolka se rozsvítí. ¹⁾

Po stisknutí tlačítka  zapnete tuto funkci: tlačítka jsou zablokována (kromě tlačítka ).



Tato funkce zůstane zapnutá, i když spotřebič vypnete.

ZVUKOVÁ SIGNALIZACE

Zvuková signalizace zazní, když:

- Dokončí se program.
 - Vyskytla se závada či porucha na spotřebiči.
- Chcete-li **vypnout či zapnout** zvukovou signalizaci, stiskněte současně na čtyři sekundy tlačítka **P** a .

1) Pro zapnutí této funkci viz „Nastavení“.



Když zvukovou signalizaci vypnete, bude stále funkční v případě poruchy spotřebiče.

PŘED PRVNÍM POUŽITÍM

1. Vložte menší množství pracího prostředku do komory pro fázi praní.
2. Nastavte a spusťte program pro bavlnu na nejvyšší teplotu bez prádla.

Tímto postupem odstraníte všechny možné nečistoty z bubny a vany spotřebiče.

DENNÍ POUŽÍVÁNÍ



VAROVÁNÍ! Viz kapitoly o bezpečnosti.

VKLÁDÁNÍ PRÁDLA

1. Otevřete víko spotřebiče.
 2. Stiskněte tlačítko **A**.
- Buben se otevře automaticky.
3. Vložte prádlo do bubnu kus po kuse.
 4. Prádlo před vložením do spotřebiče protřepete.

Ujistěte se, že do bubnu nevkládáte příliš mnoho prádla.

5. Zavřete buben a víko.

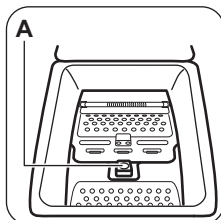

POZOR! Před zavřením víka vašeho spotřebiče se ujistěte, že jste správně zavřeli buben.

POUŽITÍ PRACÍHO PROSTŘEDKU A PŘÍŠAD

Odměřte prací prostředek a aviváž.

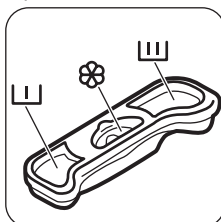

KOMORY PRACÍHO PROSTŘEDKU

	Komora na prací prostředek fáze předpirky.
	Komora na prací prostředek fáze praní.
	Komora na tekuté přísady (aviváž, škrob).
	POZOR! Nepřesahujte úroveň

ZAPNUTÍ SPOTŘEBIČE

Stisknutím a podržením tlačítka Zap/Vyp na několik sekund zapnete nebo vypnete spotřebič. Když zapnete spotřebič, zazní zvukový signál. Na displeji se zobrazí slovo Zap.

NASTAVENÍ PROGRAMU



1. Stiskněte tlačítko programu **P** a nastavte program:
 - Kontrolka tlačítka bliká.
 - Na displeji se zobrazí délka programu.
2. V případě potřeby změňte teplotu a rychlost odstředování nebo přidejte dostupné funkce. Když zapnete nějakou funkci, rozsvítí se kontrolka dané funkce.



Pokud něco nastavíte nesprávně, na displeji se zobrazí hlášení

SPUŠTĚNÍ PROGRAMU BEZ FUNKCE DOKONČIT ZA

Stiskněte tlačítko .

- Kontrolka tlačítka  přestane blikat a zůstane svítit.
- Program se spustí, víko zablokuje, kontrolka  svítí.
- Vypouštěcí čerpadlo může na začátku pracovního cyklu chvíli pracovat.



-  Po přibližně 15 minutách od spuštění programu:
- Spotřebič automaticky nastaví délku programu v souladu s náplní prádla.
 - Na displeji se zobrazí nová hodnota.

SPUŠTĚNÍ PROGRAMU S FUNKCÍ DOKONČIT ZA





1. Opakovaným stisknutím tlačítka  zvolte počet hodin, za něž se má prací cyklus dokončit.

Na displeji se zobrazí nastavený počet hodin (např. 3h) a kontrolka nad tlačítkem  rozsvícením signalizuje, že je daná funkce zapnutá.

2. Stiskněte tlačítko :
 - Dvířka jsou zablokováná.
 - Spotřebič spustí odpočet.
 - Po dokončení odpočtu se automaticky spustí zvolený program.

-  Před stisknutím tlačítka  můžete nastavení funkce Dokončit za zrušit nebo změnit. Po stisknutí tlačítka  lze funkci Dokončit za pouze zrušit.



Zrušení funkce Dokončit za:

- a. Stisknutím tlačítka  pozastavte chod spotřebiče. Kontrolka tlačítka  bliká.
- b. Stiskněte tlačítko , dokud nezhasne kontrolka nad tímto tlačítkem. Opětovným stisknutím tlačítka  program okamžitě spustíte.

-  Používáte-li tekuté prací prostředky spolu s funkcí Dokončit za, dávkujte je pomocí dávkovací odměrky/kuličky (dodává výrobce pracovního prostředku).

PŘERUŠENÍ PROGRAMU A ZMĚNA FUNKCÍ

Před vlastním spuštěním můžete měnit jen některé funkce.



1. Stiskněte .
 2. Změňte funkce. Změňte-li jakoukoli funkci, funkce Dokončit za (je-li nastavena) se vypne.
 3. Znovu stiskněte .
- Program bude pokračovat.

ZRUŠENÍ PROGRAMU

1. Stisknutím tlačítka  na několik sekund zrušíte program a vypnete spotřebič.
2. Opětovným stisknutím stejného tlačítka spotřebič zapnete. Nyní můžete zadat nový prací program.





-  Před spuštěním nového programu může spotřebič vypustit vodu. V takovém případě se ujistěte, že je v přehrádce stále prací prostředek, který jinak opět doplňte.

OTEVŘENÍ VÍKA



Během probíhajícího programu (nebo ) je víko spotřebiče zablokováné. Kontrolka  svítí.

-  **POZOR!** Pokud je teplota a hladina vody v bubnu příliš vysoká, nelze víko otevřít.

Otevření víka během prvních minut programu (nebo během):



1. Stisknutím tlačítka  pozastavte chod spotřebiče.
2. Počkejte několik minut, dokud kontrolka  nezhasne.
3. Víko lze nyní otevřít.
4. Zavřete víko a opět stiskněte tlačítko . Program (nebo ) bude pokračovat.

NA KONCI PROGRAMU





- Spotřebič se automaticky zastaví.
- Zazní zvukový signál (pokud je zapnutý).
- Na displeji se zobrazí .
- Kontrolka tlačítka  zhasne.
- Kontrolka zablokování víka  bliká (když probíhá odblokování víka) a poté zhasne.
- Víko lze nyní otevřít.



- Vyjměte prádlo ze spotřebiče. Zkontrolujte, zda je buben prázdný.
- Stisknutím tlačítka  na několik sekund vypnete spotřebič.
- Zavřete vodovodní kohoutek.
- Nechte víko otevřené, abyste zabránili vzniku plísní a nepříjemných pachů.

Prací program je dokončen, ale v bubnu není voda:

- Buben se otáčí pravidelně, aby se zabránilo zmačkání prádla.
- Kontrolka  blikáním signalizuje, že máte vypustit vodu.
- Kontrolka zablokování víka  svítí. Kontrolka tlačítka  bliká. Víko zůstane zablokované.
- Před otevřením víka je nutné vypustit vodu.

Vypuštění vody:

1. Při vypouštění vody postupujte takto.
 - Stiskněte tlačítko . Spotřebič vypouští vodu a provádí odstředování při maximální rychlosti pro zvolený prací program.
 - V případě potřeby stisknutím tlačítka  změňte rychlost odstředování a poté stiskněte tlačítko . Spotřebič vypustí vodu a odstředí prádlo. Pokud nastavíte , spotřebič bude pouze vypouštět vodu.



2. Po dokončení programu a uplynutí několika minut kontrolka zablokování víka  zhasne a můžete víko otevřít.
3. Stisknutím tlačítka  na několik sekund vypnete spotřebič.



Spotřebič automaticky vypustí vodu a odstředí prádlo po přibližně 18 hodinách (vyjma programu pro vlnu).

FUNKCE AUTOMATICKÉHO VYPNUTÍ

Funkce automatického vypnutí spotřebič automaticky vypne za účelem snížení spotřeby energie. Všechny kontrolky a displej zhasnou, když:

- Spotřebič nepoužíváte po dobu pěti minut před tím, než stisknete .
- Stisknutím tlačítka  opětovně zapnete spotřebič.
- Po pěti minutách od konce pracího programu. Stisknutím tlačítka  opětovně zapnete spotřebič. Na displeji se zobrazí délka posledního zvoleného programu.
- Stiskněte tlačítko **P**, pokud chcete nastavit nový program.

TIPY A RADY

VKLÁDÁNÍ NÁPLNĚ PRÁDLA

- Prádlo rozdělte na: bílé, barevné, syntetické, jemné a vlněné.
- Řídte se pokyny na etiketách praného prádla.
- Neperte současně bílé a barevné prádlo.
- Některé barevné oblečení může během prvního praní použít barvu. Doporučujeme proto, abyste jej při prvním praní prali odděleně.
- Zapněte knoflíky polštářů, zatáhněte zipy, zapněte háčky a patenty. Svažte pásky.
- Vyprázdněte kapsy a jednotlivé kusy prádla rozložte.
- Vícevrstvé tkaniny, vlněné prádlo a prádlo s potiskem či obrázky obraťte naruby.
- Silně zašpiněné skvrny odstraňte pomocí speciálního pracího prostředku.
- Silně zašpiněné skvrny vyperte a předem ošetřete před vložením příslušných kusů prádla do bubnu.

- Při praní záclon buďte opatrní. Odstraňte háčky a záclony vložte do pracího pytle nebo povlečení na polštář.
- Neperte nezaobroubené prádlo nebo prádlo, které se zatrhává. Při praní malých nebo jemných kusů prádla používejte prací pytel (např. podprsenky s kovovými kosticemi, opasky, punčochové kalhoty apod.).
- Velmi malá náplň prádla může způsobit problémy s vyvážením během fáze odstředování. Pokud tak nastane, ručně rozložte prádlo v bubnu a spusťte odstředovací fázi znovu.

ODOLNĚ SKVRNY

U některých skvrn voda a prací prostředek nestačí.

Takovéto skvrny doporučujeme předem ošetřit před vložením příslušných kusů prádla do spotřebiče.

K dispozici jsou speciální odstraňovače skvrn. Použijte speciální odstraňovač skvrn vhodný pro daný druh skvrny a tkaniny.

PRACÍ PROSTŘEDKY A PŘÍSADE

- Používejte výhradně prací prostředky a přísady určené speciálně pro pračky:
 - práškové prostředky pro všechny druhy tkanin,
 - práškové prostředky pro jemné tkaniny (max. 40 °C) a vlnu,
 - tekuté prostředky, přednostně pro prací programy s nízkou prací teplotou (max. 60 °C), pro všechny druhy tkanin nebo speciální prostředky pouze pro vlnu.
- Nemíchejte různé typy pracích prostředků.
- Abyste chránili životní prostředí, nepoužívejte více pracího prostředku, než je nutné.
- Dodržujte pokyny uvedené na balení těchto výrobků.
- Používejte správné výrobky odpovídající druhu a barvě tkanin, teplotě pracího programu a míře znečištění.
- Pokud váš spotřebič není vybaven dávkovačem pracího prostředku vybaveným klápkou, tekuté prací prostředky dávkujte

pomocí dávkovací odměrky/kuličky (dodává výrobce pracího prostředku).

EKOLOGICKÉ RADY

- Běžně zašpiněné prádlo perte pomocí programu bez předpírky.
- Vždy spouštějte prací program s maximální možnou náplní prádla.
- Pokud nastavíte program s nízkou teplotou, použijte v případě nutnosti odstraňovač skvrn.
- Pro používání správného množství pracího prostředku zkontrolujte tvrdost vody ve vašem vodovodním řadu. Viz „Tvrdost vody“.

TVRDOT VODY

Pokud je tvrdost vody ve vaší oblasti vysoká či střední, doporučujeme používat změkčovač vody určený pro pračky. V oblastech s měkkou vodou není změkčovač vody nutné používat.

Tvrdost vody ve vaší oblasti zjistíte u místní vodárenské společnosti.

Používejte správné množství změkčovače vody. Dodržujte pokyny uvedené na balení těchto výrobků.

ČIŠTĚNÍ A ÚDRŽBA



VAROVÁNÍ! Viz kapitoly o bezpečnosti.

ČIŠTĚNÍ VNĚJŠÍCH PLOCH

Spotřebič čistěte pouze pomocí mýdla a vlažné vody. Všechny plochy důkladně osušte.



POZOR! Nepoužívejte alkohol, rozpouštědla ani chemické výrobky.

ODSTRAŇOVÁNÍ VODNÍHO KAMENE

Pokud je tvrdost vody ve vaší oblasti vysoká či střední, doporučujeme používat odvápnovací prostředek určený pro pračky.

Pravidelně kontrolujte bubnu, zda se na něm netvoří nános vodního kamene nebo stopy rzi.

Částice rzi odstraňujte pouze pomocí speciálních výrobků určených pro pračky. Tento proces proveďte odděleně od praní prádla.



Vždy dodržujte pokyny uvedené na balení těchto výrobků.

ÚDRŽBOVÉ PRANÍ

U programů s nízkou teplotou je možné, že v bubnu zůstane určité množství pracího prostředku. Pravidelně proto provádějte údržbové praní, které provedete následovně:

- Vyjměte všechno prádlo z bubny.
- Nastavte program pro bavlnu s nejvyšší teplotou a malým množstvím pracího prostředku.

TĚSNĚNÍ VÍKA

Těsnění pravidelně kontrolujte. V případě potřeby těsnění očistěte pomocí čistícího prostředku na bázi čpavku tak, abyste nepoškrábali jeho povrch.



Vždy dodržujte pokyny uvedené na balení těchto výrobků.

ČIŠTĚNÍ DÁVKOVAČE PRACÍHO PROSTŘEDKU

1.

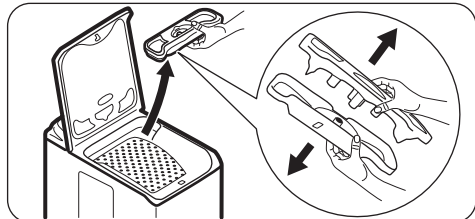

2.

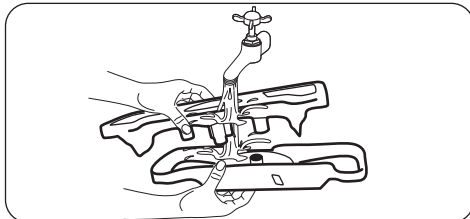

3.

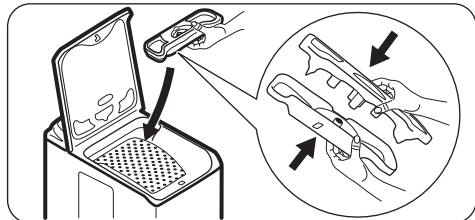

ČIŠTĚNÍ PŘÍVODNÍ HADICE A FILTRU PŘÍVODNÍHO VENTILU

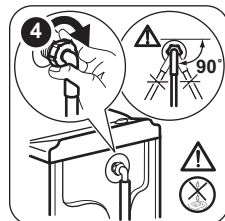
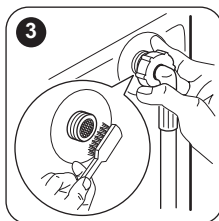
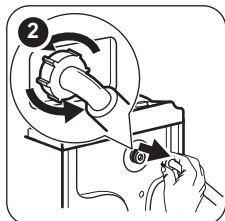
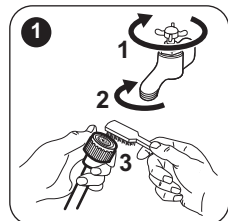

OPATŘENÍ PROTI VLIVU MRAZU

Pokud spotřebič instalujete v místě, kde může teplota klesnout pod 0 °C, vypusťte zbylou vodu z přívodní hadice a vypouštěcího čerpadla.



Tento postup také použijte, když chcete provést nouzové vypouštění.

1. Vytáhněte zástrčku ze zásuvky.
2. Odšroubujte přívodní hadici.
3. Odstraňte vypouštěcí hadici ze zadního držáku a vyhákněte ji ze dřezu nebo sifonu.
4. Oba konce vypouštěcí a přívodní hadice vložte do nádoby. Nechte z hadic vytéct vodu.

5. Nastavte libovolný zvolený program s funkcí Vypouštění a odstředění a nechte jej běžet až do konce programu.
6. Když již žádná voda nevytéká, namontujte přívodní a vypouštěcí hadici zpět.
7. Stisknutím tlačítka Zap/Vyp vypněte spotřebič.



VAROVÁNÍ! Před opětovným použitím spotřebiče se ujistěte, že je okolní teplota vyšší než 0 °C. Výrobce neručí za škody způsobené nízkými teplotami.

ODSTRAŇOVÁNÍ ZÁVAD



VAROVÁNÍ! Viz kapitoly o bezpečnosti.

ÚVOD

Spotřebič nezačne pracovat nebo se během provozu zastavuje.

Nejprve zkuste najít řešení problému (viz tabulka). Pokud problém přetrvává, obraťte se na autorizované servisní středisko.

U některých problémů zazní zvuková signalizace a na displeji se zobrazí výstražný kód:

- **E10** - Spotřebič se neplní správně vodou.
- **E20** - Spotřebič nevypouští vodu.
- **E40** - Víko spotřebiče nebo dvířka bubnu jsou otevřená nebo nejsou správně zavřená. Víko i dvířka zkontrolujte!

- **E40** - Napájení ze sítě je nestabilní. Vyčkejte, dokud nebude napájení v síti stabilní.
- **E91** - Chyba v komunikaci mezi elektronickými prvky spotřebiče. Spotřebič vypněte a znovu zapněte.



VAROVÁNÍ! Před kontrolou spotřebič vypněte.

MOŽNÉ ZÁVADY

Problém	Možné řešení
Nespustil se program.	<ul style="list-style-type: none"> • Ujistěte se, že je zástrčka zapojená do síťové zásuvky. • Přesvědčte se, že víko spotřebiče a dvířka bubnu jsou správně zavřená. • Ujistěte se, že není poškozená domovní pojistka či jistič. • Ujistěte se, že jste stisknuli tlačítko Start/Pauza. • Pokud je nastaven odložený start, zrušte jej nebo vyčkejte do konce odpočtu. • Vypněte funkci dětské bezpečnostní pojistky, pokud je zapnutá.
Spotřebič se neplní vodou správně.	<ul style="list-style-type: none"> • Zkontrolujte, zda je vodovodní kohoutek otevřený. • Ujistěte se, že není příliš malý tlak na přívodu vody. Ohledně těchto informací se obraťte na místní vodárenský podnik. • Ujistěte se, že není zanesený vodovodní kohoutek. • Problém může být způsoben filtrem přírodní hadice nebo filtrem vypouštěcího ventilu, které mohou být zaneseny. Řiďte se částí „Čištění a údržba“. Pokud problém přetrvává, obraťte se na autorizované servisní středisko. • Ujistěte se, že přírodní hadice není přehnutá či přiskřípnutá. • Ujistěte se, že je přírodní hadice správně umístěná.
Spotřebič nevypouští vodu.	<ul style="list-style-type: none"> • Ujistěte se, že není zanesený sifon. • Ujistěte se, že vypouštěcí hadice není přehnutá či přiskřípnutá. • Ujistěte se, že je vypouštěcí hadice správně umístěná. • Nastavte vypouštěcí funkci, pokud jste zvolili program bez vypouštěcí fáze. • Nastavte vypouštěcí funkci, pokud jste zvolili funkci, která končí s vodou v bubnu. • Tento problém může být způsoben zaneseným vypouštěcím filtrem. Obráťte se autorizované servisní středisko.
Odstředovací fáze neprobíhá nebo prací program trvá déle než obvykle.	<ul style="list-style-type: none"> • Ručně rozložte prádlo v bubnu a spusťte odstředovací fázi znovu. Tento problém může být zapříčiněn potížemi s vyvážením. • Nastavte odstředovací funkci. • Nastavte vypouštěcí funkci, pokud jste zvolili funkci, která končí s vodou v bubnu. • Tento problém může být způsoben zaneseným vypouštěcím filtrem. Obráťte se autorizované servisní středisko.

Problém	Možné řešení
Na podlaze je voda.	<ul style="list-style-type: none"> Ujistěte se, že spojky na vodních hadicích jsou těsné a neuniká z nich žádná voda. Ujistěte se, že přívodní a vypouštěcí hadice není poškozená. Ujistěte se, že používáte správný prací prostředek ve správném množství.
Nelze otevřít víko spotřebiče.	<ul style="list-style-type: none"> Ujistěte se, že se prací program dokončil. Nastavte vypouštěcí či odstředivací funkci, pokud je v bubnu voda.
Spotřebič vydává nezvyklý hluk.	<ul style="list-style-type: none"> Ujistěte se, že je spotřebič správně vyrovnán. Viz „Pokyny k instalaci“. Ujistěte se, že jste odstranili veškerý obalový materiál a přepravní šrouby. Viz „Pokyny k instalaci“. Do bubnu přidejte více prádla. Může se jednat o příliš malou náplň.
Spotřebič se naplní vodou a okamžitě vypustí.	<ul style="list-style-type: none"> Ujistěte se, že je vypouštěcí hadice ve správné poloze. Konec vypouštěcí hadice je příliš nízko. Viz „Pokyny k instalaci“.
Program je kratší než je zobrazený čas.	<ul style="list-style-type: none"> Spotřebič vypočítá novou dobu podle množství prádla. Viz kapitola „Údaje o spotřebě“.
Program je delší než je zobrazený čas.	<ul style="list-style-type: none"> Je-li prádlo rozložené nerovnoměrně, doba praní bude delší. Jedná se o běžný jev.
Neuspokojivé výsledky praní.	<ul style="list-style-type: none"> Zvyšte množství pracího prostředku nebo použijte jiný. Před vypráním prádla odstraňte odolné skvrny pomocí speciálního přípravku. Nastavte správnou teplotu. Snižte náplň prádla.
Nelze nastavit funkci.	<ul style="list-style-type: none"> Ujistěte se, že jste stisknuli pouze požadovaná dotyková tlačítka.

Po kontrole spotřebič zapněte. Program bude pokračovat od okamžiku, ve kterém byl přerušen. Pokud se problém objeví znovu, obraťte se na autorizované servisní středisko. Pokud se na displeji zobrazí jiné výstražné kódy. Vypněte a zapněte spotřebič. Pokud problém přetrvává, obraťte se na autorizované servisní středisko.

OBSLUHA

Doporučujeme používat originální náhradní díly. Při kontaktu s autorizovaným servisním střediskem se ujistěte, že máte k dispozici následující údaje. Tyto údaje lze nalézt na typovém štítku: model, výrobní číslo (PNC) a sériové číslo. (Mod., Prod. No., Ser. No.)

TECHNICKÉ ÚDAJE

Rozměry	Šířka / Výška / Hloubka / Celková hloubka	400 mm/ 890 mm/ 600 mm/ 600 mm
Připojení k elektrické síti	Napětí Celkový příkon Pojistka Frekvence	230 V 2 200 W 10 A 50 Hz

Úroveň ochrany proti průniku pevných částic a vlhkosti, kterou zajišťuje ochranný kryt s výjimkou míst, kde není nízkonapětové vybavení chráněno proti vlhkosti		IPX4
Tlak přívodu vody	Minimální Maximální	0,5 bar (0,05 MPa) 8 bar (0,8 MPa)
Přívod vody ¹⁾		Studená voda
Maximální množství prádla	Bavlna	6 kg
Třída energetické účinnosti		A++
Rychlost odstředování	Maximální	1200 ot/min

1) Přívodní hadici připojte ke kohoutku se závitem 3/4" .

POZNÁMKY K OCHRANĚ ŽIVOTNÍHO PROSTŘEDÍ

Recyklujte materiály označené symbolem . Obaly vyhodte do příslušných odpadních kontejnerů k recyklaci. Pomáhejte chránit životní prostředí a lidské zdraví a recyklovat elektrické a elektronické spotřebiče určené k likvidaci.

Spotřebiče označené příslušným symbolem  nelikvidujte spolu s domovním odpadem. Spotřebič odevzdejte v místním sběrném dvoře nebo kontaktujte místní úřad.

OHUTUSINFO

Enne seadme paigaldamist ja kasutamist lugege kaasasolev juhend tähelepanelikult läbi. Tootja ei võta endale vastutust vigastuste või varalise kahju eest, mis on tingitud paigaldusnõuete eiramisest või väärast kasutusest. Hoidke kasutusjuhend kindlas kohas alles, et saaksite seda vajadusel vaadata.

LASTE JA OHUSTATUD INIMESTE TURVALISUS

- Üle 8-aastased lapsed ning füüsilise, sensoorse või vaimse erivajadusega inimesed või kogemuste ja teadmisteta isikud võivad seda seadet kasutada vaid juhul, kui nende tegevuse üle on järelvalve ja neid juhendatakse seadme turvalise kasutamise osas ning nad mõistavad seadme kasutamisega kaasnevat ohte.
- Ärge lubage lastel seadmega mängida.
- Alla 3-aastasi lapsi ei tohi kunagi töötava seadme lähedusse lubada.
- Hoidke pakendimaterjal lastele kättesaamatus kohas ja kõrvaldage see nõuetekohaselt.
- Hoidke pesuained lastele kättesaamatuna.
- Hoidke lapsed ja väikesed koduloomad seadmest eemal, kui selle uks on lahti.
- Ilma järelvalveta ei tohi lapsed seadet puhastada ega hooldustoiminguid läbi viia.

ÜLDINE OHUTUS

- Ärge muutke seadme tehnilisi omadusi.
- Ärge ületage maksimaalset pesukogust 6 kg (vt jaotist "Programmitabel").
- Kasutatav veesurve veevarustuse ühenduskoha sisenemispunktis peab olema vahemikus 0,5 baari (0,05 MPa) kuni 8 baari (0,8 MPa).
- Põhjal olevaid ventilatsiooniaspekte (kui need on olemas) ei tohi vaipkatte, mati või muu taolise materjaliga tõkestada.

- Seadme veevarustusega ühendamisel tuleb kasutada uusi kaasasolevaid voolikukomplekte või volitatud hoolduskeskusest saadud uusi voolikukomplekte.
- Vanu voolikukomplekte kasutada ei tohi.
- Kui toitejuhe on vigastatud, laske see elektriohutuse tagamiseks välja vahetada tootja, selle volitatud hooldekeskuse või vastavat kvalifikatsiooni omava isiku poolt.
- Enne mis tahes hooldust lülitage seade alati välja ja eemaldage toitepistik pistikupesast.
- Ärge kasutage seadme puhastamiseks survestatud vee- ja/või aurupihustit.
- Puhastage seadet niiske lapiga. Kasutage ainult neutraalseid pesuaineid. Ärge kasutage abrasiivseid tooteid, küürimisšvamme, lahusteid ega metallist esemeid.

OHUTUSJUHISED

PAIGALDAMINE

- Eemaldage pakend ja transpordipoldid.
- Pange transpordipoldid kindlasse kohta hoiule. Kui seadet tahetakse teise kohta viia, tuleb transpordipolte kasutada trumli paigalekinnitamiseks, et vältida seadme kahjustamist.
- Kuna seade on raske, olge selle liigutamisel ettevaatlik. Kasutage töökindaid ja kinnisi jalanõusid.
- Kahjustatud seadet ei tohi paigaldada ega kasutada.
- Järgige seadmega kaasasolevaid paigaldusjuhiseid.
- Ärge paigutage seadet kohta, kus temperatuur jääb alla 0 °C või kohta, kus see puutub kokku välisõhuga.
- Seadme alla jääv põrand peab olema sile, stabiilne, kuumakindel ja puhas.
- Veenduge, et seadme ja põranda vahel oleks tagatud õhuringlus.
- Reguleerige jalgu, et seadme ja põrandakatte vahele jääks piisavalt ruumi.
- Ärge paigaldage seadet kohta, kus selle ust ei saa täielikult avada.
- Ärge asetage võimaliku lekkevee kogumiseks seadme alla nõusid. Sobivate tarvikute kohta saate lisateavet volitatud teeninduskeskusest.

ELEKTRIÜHENDUS

- Seade peab olema maandatud.
- Kasutage alati nõuetekohaselt paigaldatud ohutut pistikupesast.
- Kontrollige, kas andmeplaadil olevad elektriandmed vastavad teie kohaliku vooluvõrgu näitajatele.
- Ärge kasutage mitmikpistikuid ega pikenduskaableid.
- Veenduge, et te ei vigastaks toitepistikut ega juhet. Kui seadme toitekaabel tuleb välja vahetada, siis pöörduge meie hoolduskeskuse.
- Ühendage toitepistik seinakontakti alles pärast paigalduse lõpuleviimist. Veenduge, et pärast paigaldamist säilib juurdepääs toitepistikule.
- Ärge katsuge toitejuhet ega toitepistikut märgade kätega.
- Seadet välja lülitades ärge tõmmake toitekaablist. Hoidke alati kinni toitepistikust.
- See seade vastab EÜ direktiividele.

VEEÜHENDUS

- Vältige veevoolikute kahjustamist.
- Enne ühendamist uute või pikalt kasutamata torudega või pärast parandustöid või uute seadeldiste (nt veemöödikute) paigaldamist laske veel mõnda aega voolata, kuni see on puhas ja selge.

- Seadme esmakordsel kasutamisel ja pärast seda kontrollige, ega kuskil pole lekkeid.

KASUTAMINE



HOIATUS! Vigastuse, elektrilöögi, tulekahju, põletuste või seadme kahjustamise oht!

- See seade on ette nähtud ainult koduseks kasutamiseks.
- Järgige pesuainepakendil olevaid ohutusjuhiseid.
- Ärge pange süttivaid või süttiva ainega määratud esemeid seadmesse, selle lähedusse või peale.
- Kõik metallist esemed peavad olema riiete küljest eemaldatud.
- Ärge peske masinas riidesemeid, mis on õlised, rasvased või määrdeainetega määratud. See võib kahjustada pesumasina kummist osi. Enne masinasse panekut tuleks selliseid esemeid eelnevalt käsitsi pesta.

HOOLDUS

- Seadme parandamiseks võtke ühendust volitatud teeninduskeskusega.
- Kasutage ainult originaalvaruosi.

JÄÄTMEKÄITLUS



HOIATUS! Lämmumis- või vigastusoh!

- Eemaldage seade vooluvõrgust ja veevarustusest.
- Lõigake elektrijuhe seadme lähedalt läbi ja visake ära.
- Eemaldage uksekäepide, et vältida laste või lemmikloomade trumliste löksujäämist.
- Seadme äraviskamisel tuleb järgida elektri- ja elektrooniliste jäätmete kõrvaldamise (WEEE) kohalikke eeskirju.

TOOTE KIRJELDUS

SEADME ÜLEVAADE

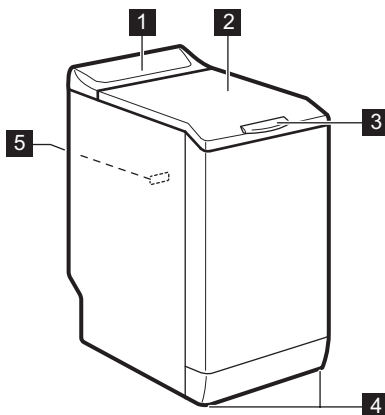

- 1** Juhtpaneel
- 2** Kaas
- 3** Kaane käepide
- 4** Jalad seadme loodimiseks
- 5** Andmesilt

JUHTPANEEL

JUHTPANEELI KIRJELDUS

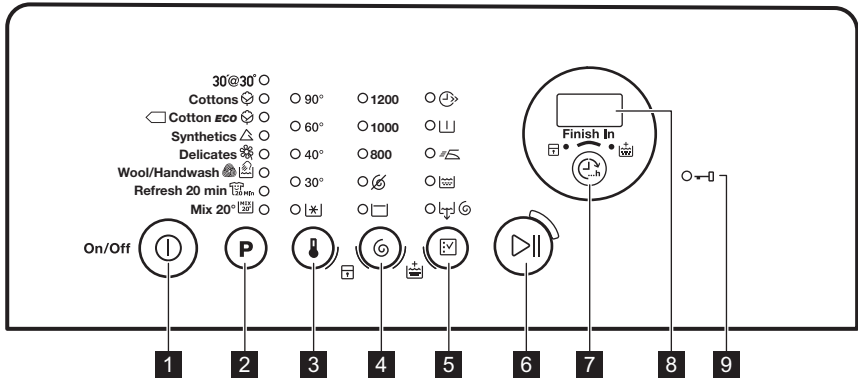









- 1** Sisse/välja nupp (Sisse/välja)
- 2** Programmivaliku puutenupp **P**
- 3** Temperatuurivaliku puutenupp
- 4** Tsentrifuugimisvaliku puutenupp
- 5** Valikute puutenupp
- 6** Start/paus-puutenupp
- 7** Lõpetamisaja puutenupp (Lõpetusaeg)
- 8** Ekraan
- 9** Lukustatud ukse indikaator

EKRAAN



- A. Aja ala:**
 - 125: programmi kestus
 - 3h: lõpetamise aeg
 - E20: veakoodid
 - Err: veateade
 - 0: programm on lõppenud.
- B. Lapseluku indikaator:**
 - Indikaator süttib, kui lülitate selle funktsiooni sisse.
- C. Lisalõputuse indikaator:**
 - Indikaator süttib, kui lülitate selle valiku sisse.
- D. Puutenupp Lõpetusaeg.**

PROGRAMMITABEL

Programm Temperatuurivahe- mik	Maksimumkogus Maksimaalne pöörlemiskiirus	Programmi kirjeldus (Pesu ja määrdumise tüüp)
30'@30° 30°C	2 kg 800 p/min	Lühike tsükkel tehiskiust ja õrnadele kergelt määrdunud või värskendamist vajavatele esemetele.
Puuvill  90°C - külm	6 kg 1200 p/min	Valge puuvillane ja värviline puuvillane. Tavaline ja kerge määrdumine.
 Puuvillase ökoonome ¹⁾  60°C - 40°C	6 kg 1200 p/min	Valge puuvillane ja värvikindel puuvillane. Tavaline määrdumisaste. Energiatarve väheneb ja pesuprogrammi aeg pikeneb.
Tehiskiud  60°C - külm	2,5 kg 1200 p/min	Tehiskiust või segakiust esemed. Tavaline määrdumisaste.
Õrn materjal  40°C - külm	2,5 kg 1200 p/min	Õrnad kangad nagu akrüül, viskoos, polüester. Tavaline määrdumisaste.
Villane/käsitsipesu   40°C - külm	1 kg 1200 p/min	Masinpestav villane, käsitsipestav villane ja õrnad kangad, millel on "käsitsipestava" eseme sümbol.²⁾
Värskendus 20 min  40°C - 30°C	1 kg 1200 p/min	Väga lühike tsükkel puuvillastele ja tehiskiust kergelt määrdunud või ainult üks kord kantud esemetele.
Segapesu 20°  20°C	2,5 kg 1200 p/min	Eriprogramm puuvillastele, tehiskiust ja segukangast kergelt määrdunud esemetele. Valige see programm, et vähendada energiatarvet. Veenduge, et pesuaine on mõeldud pesemiseks madalamal temperatuuril – see tagab parema tulemuse ³⁾ .

1) Standardprogrammid energiaklassi tarbimisväärtustele. Vastavalt määrusele 1061/2010 on need programmid vastavalt "puuvillase pesu 60°C standardprogramm" ja "puuvillase pesu 40°C standardprogramm". Kombineeritud energiakasutust ja veetarbimist silmas pidades on need kõige tõhusamad programmid tavalise määrdumisastmega pesu pesemiseks.





















Pesufaasi veetemperatuur võib erineda valitud programmi kohta esitatud temperatuurist.

2) Õrna pesu tagamiseks pöörleb trummel selle tsükli ajal aeglaselt. Võib tunduda, et trummel ei pöörlegi või ei pöörle õigesti.

3) Temperatuuriindikaatorit ei kuvata.

Programmivalikute ühilduvus

Programm											
30'@30°		■					■	■	■		
	■	■	■	■	■	■	■	■	■	■	■
	■	■	■	■	■		■	■	■	■	■
	■	■	■	■	■	■	■	■	■	■	■
	■	■	■	■	■		■	■	■	■	■
	■	■	■				■	■	■		
	■	■	■				■	■	■		
	■	■	■				■	■	■		

1) Kui valite selle funktsiooni, on soovitatav pesukogust vähendada. Võite pesta ka täiskogust, kuid pesutulemused võivad olla mitterahuldavad. Soovitatav pesukogus: puuvillane: 3 kg, tehiskiust ja õrn pesu: 1,5 kg.

TARBIMISVÄÄRTUSED



Selles tabelis toodud andmed on ligikaudsed. Andmeid võivad muuta erinevad asjaolud: pesu kogus ja tüüp, vee ja ümbritseva õhu temperatuur.



Programmi käivitumisel kuvatakse näidikul programmi kestus maksimaalse pesukoguse puhul.

Pesufaasi ajal arvutatakse programmi kestus automaatselt üle ning seda vähendatakse juhul, kui pesukogus jääb maksimaalsest kogusest väiksemaks (nt Puuvillase 60°C programmi puhul, kui maksimaalne pesukogus on 6 kg, ületab programmi kestus 2 tundi; kui pesukogus on 1 kg, jääb programmi kestus alla 1 tunni).

Kui masin arvutab programmi tegelikku kestust, vilgub näidikul täpp.

Programmid	Kogus (kg)	Energiatarve (kWh)	Veekulu (liitrid)	Programmi ligikaudne kestus (minutid)	Jääkniiskus (%) ¹⁾
Puuvill 60°C	6	1,10	56	180	53
Puuvill 40°C	6	0,65	54	150	53
Tehiskiud 40°C	2,5	0,45	46	105	35
Õrn materjal 40°C	2,5	0,55	46	90	35

Programmid	Kogus (kg)	Energiatarve (kWh)	Veekulu (liitrid)	Programmi liigikaudne kestus (minutid)	Jääkniiskus (%) ¹⁾
Villane/käsitsipesu 30°C ²⁾	1	0,35	50	65	30

Puuvillase standardprogrammid

Puuvillase 60 °C standardprogramm <input type="checkbox"/>	6	0,80	47	246	53
Puuvillase 60 °C standardprogramm <input type="checkbox"/>	3	0,54	38	174	53
Puuvillase 40 °C standardprogramm <input type="checkbox"/>	3	0,49	39	175	53

1) Tsentrifugimisfaasi lõpus.

2) Mõne mudeli puhul pole saadaval.

Väljas-režiim (W)	Ooterežiim (W)
0.48	0.48

Tabelis toodud andmed vastavad ELi komisjoni määruse 1015/2010 rakendusdirektiivile 2009/125/EÜ.

VALIKUD

TEMPERATUUR

Selle valikuga saate muuta vaiketemperatuuri.

Indikaator = külm vesi.

Süttib valitud temperatuuri indikaator.

TSENTRIFUUGIMINE

Selle nupuga saate vähendada pöörlemiskiiruse vaikeväärtust.

Süttib valitud kiiruse indikaator.

Täiendavad tsentrifugimisvalikud:

Tsentrifugimiseta

- Valige see funktsioon, kui soovite tsentrifugimistsüklid välja lülitada. Saadaval on ainult tühjendustsüklid.
- Süttib vastav indikaator.

- Valige see funktsioon väga õrnade kangaste puhul.
- Loputustsüklid kasutab mõne pesuprogrammi puhul rohkem vett.

Loputusvee hoidmine

- Valige see funktsioon, et vältida pesu kortsumist.
- Süttib vastav indikaator.
- Trumlis on vett pärast programmi lõpetamist.
- Trummel pöörleb regulaarselt, et takistada pesu kortsumist.
- Kaas jääb lukustatuks. Kaane avamiseks tuleb vesi seadmest välja lasta.



Vee väljalaskmiseks vt jaotist "Pesuprogrammi lõpus".

KIIRPESU

Selle valiku abil saate pesuprogrammi kestust vähendada.

Kasutage seda funktsiooni kergelt määratud pesu puhul või värskendamiseks.

Süttib vastav indikaator.

EELPESU

Selle valikuga saate lisada pesuprogrammile eelpesu tsükli.

Kasutage seda funktsiooni tugeva määrdumise puhul. Selle funktsiooni valimisel suureneb programmi kestus.

Süttib vastav indikaator.

KERGE TRIIKIDA

Kortsude vältimiseks on pesemine ja tsentrifuugimine õrnem.

Seade vähendab pöörlemiskiirust, kasutab rohkem vett ja kohandab programmi kestuse pesu tüübile vastavaks.

Süttib vastav indikaator.

LOPUTUS



Selle valikuga saate teostada ainult valitud pesuprogrammi viimase loputuse.

Kui valite ka lisaloputuse () , lisatakse kaks või rohkem loputuskorda.

SEADED



PÜSIV LISALOPUTUS

Selle valikuga jääb uue programmi valimisel lisaloputus alati valituks.

- Selle valiku **aktiveerimiseks/deaktiveerimiseks** puudutage samal ajal nuppu  ja  , kuni indikaator  **süttib/kustub**.

LAPSELUKK

Selle valikuga saate takistada lastel juhtpaneeliga mängimist.

- Selle valiku **aktiveerimiseks/deaktiveerimiseks** puudutage samal ajal nuppu  ja  , kuni indikaator  **süttib/kustub**.

Süttib vastav indikaator.

TÜHJENDUS JA TSETRIFUUGIMINE

Selle valiku abil saate teostada tsentrifuugimise ja tühjendustsükli.

Tsentrifuugimistsüklle vastab valitud pesuprogrammile.



Kui valite ka ilma tsentrifuugimiseta () valiku, teostatakse ainult vee väljalaskmine.

LÕPETUSAEG

Selle valiku abil saate valida tundide arvu, pärast mida soovite pesuprogrammi lõppevat.

Võite valida vahemikus 3 kuni 20 tundi.



Ekraanil kuvatakse tundide arv; süttib nupu  kohal olev indikaator.

LISALOPUTUS

Selle valikuga saate lisada pesuprogrammile loputustsükleid.

Kasutage seda programmi, kui kellelgi lähikondlastest on pesuainete suhtes allergia või kui asute pehme veega piirkonnas.

Süttib vastav indikaator.¹⁾

Aktiveerige see valik pärast nupu  puudutamist: nupud on lukustatud (välja arvatud ).



See valik jääb sisselülitatuks ka pärast seadme väljalülitamist.

HELISIGNAALID

Helisignaaliid kõlavad:

- Programmi lõppemisel.
- Kui seadmel on tõrge.

Helisignaaliid **deaktiveerimiseks/aktiveerimiseks** puudutage 4 sekundi jooksul samaaegselt nuppu **P** ja nuppu  .

1) Valiku sisselülitamise kohta vt "Seaded".



Helisignaaside väljalülitamisel töötavad need ikka, kui seadmel on rike.

ENNE ESIMEST KASUTAMIST

1. Kallake väike kogus pesuainet pesufaasi lahtrisse.
2. Valige ja käivitage kõrgeima temperatuuriga programm puuvillasele ilma pesuta.

See eemaldab kõikvõimaliku mustuse trumlist ja paagist.

IGAPÄEVANE KASUTAMINE



HOIATUS! Vt ohutust käsitlevaid peatükke.

PESU PANEMINE MASINASSE

1. Avage seadme kaas.
 2. Vajutage nuppu **A**.
- Trummel avaneb automaatselt.
3. Asetage pesuesemed ükshaaval trumlistesse.
 4. Raputage esemeid enne seadmesse asetamist.

- Jälgige, et te ei paneks liiga palju pesu trumlistesse.
5. Sulgege trummel ja kaas.

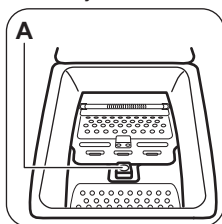

ETTEVAATUST! Enne seadme kaane sulgemist veenduge, et trummel oleks õigesti suletud.

PESUAINE JA LISANDITE KASUTAMINE

Mõõtke välja vajalik kogus pesuainet ja kanga pehmemdajat.

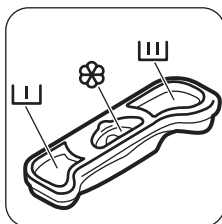

PESUAINELAHTRID

	Pesuainelahter eelpesufaasi jaoks.
	Pesuainelahter pesufaasi jaoks.
	Lahter vedelate lisandite (pesu-pehmemdaja, tärgeldusvahendi) jaoks.
	ETTEVAATUST! Ärge ületage taset M .

SEADME SISSELÜITAMINE

Seadme sisse- või väljalülitamiseks vajutage ja hoidke paar sekundit nuppu Sisse/välja.

Kui seade välja lülitatakse, kostab helisignaal. Ekraanil kuvatakse sõna Sees.

PROGRAMMI VALIMINE



1. Puudutage programminuppu **P** ja valige programm.
 - Nupu -indikaator vilgub.
 - Ekraanil kuvatakse programmi kestus.
2. Vajadusel muutke temperatuuri ja pöörlemiskiirust või lisage saadaolevaid funktsioone. Funktsiooni aktiveerimisel süttib vastava funktsiooni indikaator.



Kui teie valikus on viga, kuvatakse ekraanil teade **E r r r**.

PROGRAMMI KÄIVITAMINE ILMA VALIKUTA LÕPETUSAEG

Puudutage nuppu .

- Nupu  indikaator lõpetab vilkumise ja jääb põlema.
- Programm käivitub, kaas lukustub ning indikaator  põleb.
- Tühjendusump võib pesuprogrammi algusfaasis veidi aega töötada.





Umbes 15 minutit pärast programmi algust:

- Seade kohandab programmi kestuse automaatselt pestava pesu kogusega.
- Ekraanil kuvatakse uus näit.



PROGRAMMI KÄIVITAMINE VALIKUGA LÕPETUSAEG

1. Puudutage järjest nuppu , et valida tundide arv, pärast mida soovite pesutsükli lõpetavat.





Ekraanil kuvatakse valitud tundide arv (nt ) ning nupu  kohal olev indikaator põleb, tähistamaks sisselülitatud valikut.

2. Puudutage nuppu :
 - Uks on avatud.
 - Seade alustab pöördloendust.
 - Kui pöördloendus on lõppenud, käivitub programm automaatselt.



Valikut Lõpetusaeg saab tühistada või muuta enne nupu  puudutamist. Pärast nupu  puudutamist saate valikut Lõpetusaeg ainult tühistada.

Valiku Lõpetusaeg tühistamiseks:



- a. Puudutage nuppu , et seadme töö peatada. Nupu  indikaator vilgub.
- b. Puudutage nuppu , kuni selle kohal olev indikaator kustub. Pesuprogrammi koheseks käivitamiseks puudutage nuppu  uuesti.



Kui kasutate valiku Lõpetusaeg puhul vedelat pesuainet, lisage see doseerimiskulliga (saadaval koos pesuainega).

PROGRAMMI KATKESTAMINE JA SEADETE MUUTMINE

Enne tööle hakkamist saate muuta vaid mõnda funktsiooni.

1. Puudutage . Nupu indikaator vilgub.
2. Muutke valikuid. Kui muudate mõnda Lõpetusaeg seadet, siis lülitub valik välja.
3. Puudutage uuesti . Pesuprogramm jätkab tööd.



PROGRAMMI TÜHISTAMINE

1. Vajutage mõni sekund nuppu , et tühistada programm ning seade välja lülitada.
2. Vajutage uuesti sama nuppu, et seade sisse lülitada. Nüüd võite valida uue pesuprogrammi.



Enne uue programmi käivitamist võis seade tühjenda veest. Sel juhul kontrollige, kas pesuaine on pesuainelahtris olemas; kui mitte, täitke see uuesti.





KAANE AVAMINE

Programmi (või ) töötamise ajal on seadme kaas lukustatud. Indikaator  põleb.







ETTEVAATUST! Kui trumlis oleva vee temperatuur ja tase on liiga kõrged, ei saa te kaant avada.

Kaane avamiseks tsükli esimeste minutite ajal (või kui töötab) :



1. Seadme peatamiseks puudutage nuppu .
2. Oodake mõni minut, kuni indikaator  kustub.
3. Võite kaane avada.
4. Sulgege kaas ja puudutage uuesti nuppu . Programm (või ) jätkub.

PROGRAMMI LÕPUS





- Seade peatab automaatselt töö.
- Kõlab helisignaali (kui see on aktiveeritud).
- Ekraanil kuvatakse .
- Nupu  indikaator kustub.
- Kaane luku indikaator  vilgub (kui kaas lukust lahti läheb) ja kustub siis.
- Võite kaane avada.
- Eemaldage seadmest pesu. Veenduge, et trummel on tühi.
- Seadme väljalülitamiseks vajutage paar sekundit nuppu .
- Sulgege veekraan.

- Niiskuse ja lõhnade vältimiseks hoidke kaas paakil.

Pesuprogramm on lõppenud, kuid trumlis on vesi.

- Trummel pöörleb regulaarselt, et takistada pesu kortsumist.
- Indikaator  vilgub, tuletamaks meelde, et vesi tuleb seadmest välja lasta.
- Kaane lukustuse indikaator  põleb. Nupu  indikaator vilgub. Kaas jääb lukustatuks.
- Kaane avamiseks tuleb seadmest vesi välja lasta.

Veest tühjendamine:

1. Vee väljalaskmiseks.
 - Puudutage nuppu . Seade tühjeneb veest ja tsentrifuugib valitud programmi puhul ette nähtud maksimaalsel pöörlemiskiirusel.
 - Pöörlemiskiiruse muutmiseks võite ka puudutada nuppu  ja seejärel vajutada . Seade tühjeneb veest ja tsentrifuugib. Kui valite , siis seade tühjeneb veest.
2. Kui programm on lõppenud ja kaane lukustuse indikaator  mõne minuti pärast kustub, võite kaane avada.



3. Seadme väljalülitamiseks vajutage paar sekundit nuppu .



Seade tühjeneb veest ja tsentrifuugib automaatselt umbes 18 tunni pärast (välja arvatud villase pesu programm).

AUTOMAATNE VÄLJALÜLITUS

Järkjärguline AUTOMAATNE VÄLJALÜLITUS lülitab seadme automaatselt madalama energiatarbimise režiimile. Kõik indikaatorid ja ekraan kustuvad, kui:

- Seadet ei kasutata 5 minuti jooksul enne nupu  puudutamist. Seadme uuesti sisselülitamiseks vajutage nuppu .
- Pärast 5 minuti möödumist pesuprogrammi lõpust. Seadme uuesti sisselülitamiseks vajutage nuppu . Ekraanil kuvatakse viimati valitud pesuprogrammi aeg. Kui soovite valida uue tsükli, puudutage nuppu **P**.

VIHJEID JA NÄPUNÄITEID

PESU ASETAMINE MASINASSE

- Jaotage pesu: valge, värviline, sünteetiline, õrn pesu ja villane pesu.
- Järgige pesemisjuhiseid, mis on riiete hooldussiltidel.
- Ärge peske korraga valgeid ja värvilisi esemeid.
- Mõned värvilised esemed võivad esmasel pesul oma värvi kaotada. Soovitame esimestel kordadel neid esemeid pesta eraldi.
- Nööpige kinni padjapüürid, sulgege lukud, haagid ja trukid. Pange kinni rihmad.
- Tühjendage taskud ja voltige riided lahti.
- Keerake pahupidi mitmekihilised riided, villased ja värvitud riided.
- Eemaldage tugevad plekid plekieemaldiga.
- Peske ja tödelge tugevaid plekke enne määratud esemete trumliisse panekut.
- Olge kardinatega ettevaatlikud. Eemaldage kardinatelt klambriid või asetage need pesukotti või padjapüüri.
- Ärge peske masinas palistusteta või õmblemata servadega rõivaid. Peske väikesi

esemeid (tugikaartega rinnahoidjaid, võösid, sukkpükse) pesukotis.

- Väike pesukogus võib tekitada probleeme masina tasakaaluga väänamisfaasis. Kui see juhtub, kohendage käsitsi esemeid trumlis ning käivitage tsentrifuugimistsüklil uuesti.

RASKESTIEEMALDATAVAD PLEKID

Mõnele plekile ei piisa ainult veest ja pesuainest. Soovitame neid plekke töödelda enne esemete masinasse panemist.

Saadaval on spetsiaalsed plekieemaldajad. Kasutage plekieemaldajat, mis vastab pleki tüübile ja kangale.

PESUAINED JA LISANDID

- Kasutage ainult pesumasinate jaoks valmistatud pesuaineid ja lisandeid:
 - pesupulbrid kõigile kangatüüpidele,
 - pesupulbrid õrnale pesule (maks. 40 °C) ja villastele esemetele,
 - vedelad pesuained, soovitatavalt madalal temperatuuril pestavate (60 °C maks.)

kõigi kangatüüpide või spetsiaalselt villaste esemete jaoks.

- Ärge segage erinevaid pesuaineid.
- Looduse säästmiseks ärge kasutage pesuainet rohkem, kui ette nähtud.
- Järgige toodete pakenditel olevaid juhiseid.
- Kasutage kanga tüübile ja värvile, programmi temperatuurile ja määrdumisastmele vastavaid tooteid.
- Kui seadmel ei ole klapi pesuaine dosaatorit, lisage vedel pesuaine doseerimiskuuliga (saadaval pesuaine tootjalt).

ÖKOLOOGILISED NÄPUNÄITED

- Valige ilma eelpesuta programm, et pesta tavalise määrdumisastmega pesu.
- Programmi käivitamisel sisestage alati maksimaalne lubatud kogus pesu.

PUHASTUS JA HOOLDUS



HOIATUS! Vt ohutust käsitlevaid peatükke.

VÄLISPINNA PUHASTAMINE

Puhastage seadet ainult seebi ja sooja veega. Kuivatage täielikult kõik pinnad.



ETTEVAATUST! Ärge kasutage alkoholi, lahusteid ega keemilisi aineid.

KATLAKIVI EEMALDAMINE

Kui vee karedus teie piirkonnas on kõrge või keskmine, soovitame pesumasinas kasutada veepihmendajat.

Kontrollige regulaarselt trumlit, et vältida katlakivi- ja roostejäake.

Roosteplekkide eemaldamiseks kasutage ainult pesumasinatele ette nähtud tooteid. Ärge tehke seda koos pesupesemisega.

- Vajadusel kasutage madala temperatuuriga pestes plekieemaldajat.
- Õige pesuaine koguse kasutamiseks kontrollige oma kodust veekaredust. Vt jaotist "Vee karedus".

VEE KAREDUS

Kui vee karedus teie piirkonnas on kõrge või keskmine, soovitame pesumasinas kasutada veepihmendajat. Madala veekaredusega piirkondades ei ole tarvis veepihmendajat kasutada.

Veekareduse väljaurimiseks võtke ühendust kohaliku vee-ettevõttega.

Kasutage õiges koguses veepihmendajat. Järgige toodete valmistajate pakenditel olevaid juhiseid.



Järgige alati toodete valmistajate pakenditel olevaid juhiseid.

HOOLDUSPESU

Madalate temperatuuridega programmide puhul on võimalik, et osa pesuainest jääb trumlisse. Teostage hoolduspesu regulaarselt. Selleks toimige järgmiselt:

- Eemaldage trumlist kõik esemed.
- Valige puuvillase pesu programm kõrgeima temperatuuriga ning väikese koguse pesuainega.

KAANE TIHEND

Kontrollige tihendit regulaarselt. Puhastage seda vajadusel, kasutades ammoniaaki sisaldavat puhastuskreemi ja vältides pinna kriimustamist.



Järgige alati toodete valmistajate pakenditel olevaid juhiseid.

PESUAINE JAOTURI PUHASTAMINE

1.

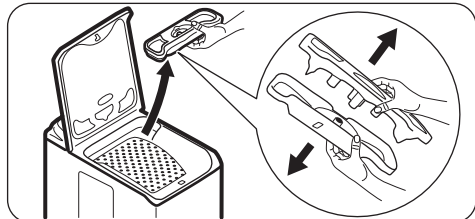

2.

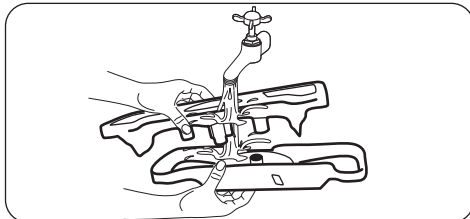

3.

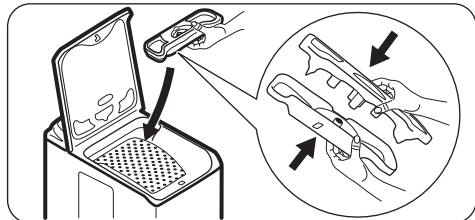

SISSEVÕTUVOOLIKU JA VENTILIFILTRI PUHASTAMINE

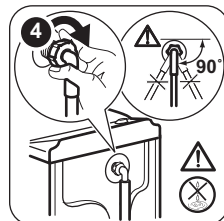
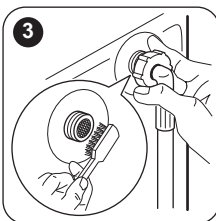
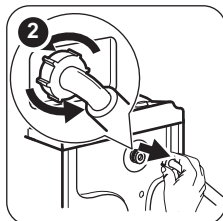
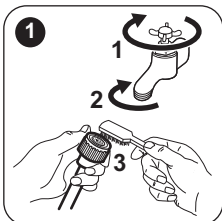

ABINÕUD KÜLMUMISE VASTU

Kui seade on paigaldatud kohta, kus temperatuur võib langeda alla 0 °C, eemaldage allesjäänud vesi sisselaskevoolikust ja tühjenduspumbast.



Viige see toiming läbi ka eriolukorras tühjendamisel.

1. Ühendage toitepistik pistikupesast lahti.
2. Eemaldage vee sisselaskevoolik.
3. Tehke tühjendusvoolik tagatõe küljest lahti ja vabastage see kraanikausi või äravooluüldese küljest.
4. Pange vee tühjendus- ja sisselaskevoolikute otsad nõusse. Laske veel voolikutest välja voolata.

5. Valige mõni programm koos funktsiooniga Tühjendus ja tsentrifugimine ning laske sellel tsükli lõpuni töötada.
6. Kui vesi on välja voolanud, paigaldage sisselaske- ja tühjendusvoolikud uuesti.
7. Vajutage nuppu Sisse/välja, et seade välja lülitada.



HOIATUS! Enne seadme uuesti kasutamist veenduge, et temperatuur oleks üle 0°C. Tootja ei vastuta madalatest temperatuuridest tingitud kahjude eest.

VEAOTSING



HOIATUS! Vt ohutust käsitlevaid peatükke.

SISSEJUHATUS

Seade ei käivitu või seiskub töö käigus.

Püüdke esmalt leida probleemi lahendus (vt tabelit). Kui probleem ei kao, pöörduge hoolduskeskusse.

Mõne probleemi puhul kõlab helisignaal ning ekraanil kuvatakse veateade:

- **E10** - Seade ei täitu korralikult veega.
- **E20** - Seade ei tühjene veest.

- **E40** - Seadme kaas või trumli luuk on lahti või ei ole korralikult suletud. Kontrollige mõlemat!
- **E40** - Elektrivarustus on kõikuv. Oodake, kuni elektrivarustus on taas püsiv.
- **E91** - Elektrooniliste osade ja seadme vahel puudub ühendus. Lülitage välja ja siis uuesti sisse.



HOIATUS! Enne kontrollima asumist lülitage seade välja.

VÕIMALIKUD RIKKED

Probleem	Võimalik lahendus
Programm ei käivitu.	<ul style="list-style-type: none">• Veenduge, et pistik on pistikupesasse ühendatud.• Veenduge, et seadme kaas ja trumliluugid oleks korralikult kinni.• Veenduge, et kaitsmekapis ei ole kaitse läbi läinud.• Veenduge, et Start/paus-nuppu on vajutatud.• Kui olete valinud viitkäivituse, siis tühistage see või oodake pöördloenduse lõppemiseni.• Lülitage lapseluku funktsioon välja, kui see on sisse lüüritatud.
Seade ei täitu korralikult veega.	<ul style="list-style-type: none">• Veenduge, et veekraan on lahti.• Veenduge, et veevarustuse surve ei ole liiga väike. Selle teabe saamiseks pöörduge kohaliku vee-ettevõtte poole.• Veenduge, et veekraan ei ole ummistunud.• Selle probleemi põhjus võib olla ummistunud sisselaskevooliku filter või tühjendusklapi filter. Vt jaotist "Puhastus ja hooldus". Kui probleem ei kao, pöörduge volitatud hoolduskeskusse.• Veenduge, et sisselaskevoolik ei oleks muljutud ega väänatud.• Veenduge, et vee sisselaskevooliku ühendus oleks õige.
Seade ei tühjene veest.	<ul style="list-style-type: none">• Veenduge, et valamü äravool ei ole ummistunud.• Veenduge, et tühjendusvoolik ei ole muljutud ega väänatud.• Veenduge, et tühjendusvooliku ühendus oleks õige.• Valige tühjendusprogramm, kui olete valinud programmi ilma tühjendamisfaasita.• Valige tühjendusprogramm, kui olete valinud programmi, mille lõpus jääb vesi trumliisse.• Selle probleemi põhjus võib olla ummistunud tühjendusfilter. Pöörduge volitatud hoolduskeskusse.

Probleem	Võimalik lahendus
Seade ei tsentrifuugi või kestab pesutsükkel kauem kui tavaliselt.	<ul style="list-style-type: none"> • Kohendage esemeid trumlis ning käivitage uuesti tsentrifuugimistsükkel. Probleem võib tekkida, kui seade on tasakaalust väljas. • Valige tsentrifuugimine. • Valige tühjendusprogramm, kui olete valinud programmi, mille lõpus jääb vesi trumlisse. • Selle probleemi põhjus võib olla ummistunud tühjendusfilter. Pöörduge volitatud volitatud hoolduskeskusse.
Põrandal on vett.	<ul style="list-style-type: none"> • Veenduge, et veevoolikute ühendused on tihedad ning et vesi kuskilt ei leki. • Veenduge, et vee sisselaske- ega tühjendusvoolikul ei oleks vigastusi. • Veenduge, et kasutate õiget pesuvahendit ning sobilikku kogust.
Seadme kaant ei saa avada.	<ul style="list-style-type: none"> • Veenduge, et pesuprogramm on lõppenud. • Kui trumlis on vett, valige tühjendus- või tsentrifuugimisprogramm.
Seade teeb imelikku häält.	<ul style="list-style-type: none"> • Veenduge, et seade on korralikult tasakaalus. Vt jaotist "Paigaldamine". • Veenduge, et pakend ja/või transpordipoldid on eemaldatud. Vt jaotist "Paigaldamine". • Lisage veel pesu trumlisse. Pesukogus võib olla liiga väike.
Seade täitub veega ning tühjeneb koheselt.	<ul style="list-style-type: none"> • Veenduge, et tühjendusvoolik on õiges asendis. Tühjendusvooliku ots võib olla liiga madalal. Vt jaotist "Paigaldamine".
Tsükkel on lühem kui ekraanil kuvatud aeg.	<ul style="list-style-type: none"> • Seade arvutab uue aja vastavalt pesu kogusele. Vt jaotist "Tarbimisväärtused".
Tsükkel on pikem kui ekraanil kuvatud aeg.	<ul style="list-style-type: none"> • Ebaühtlaselt jaotunud pesu pikendab tsükli kestust. Tegemist on seadme normaalse tööga.
Pesutulemused on ebarahuldavad.	<ul style="list-style-type: none"> • Suurendage pesuaine kogust või kasutage teist pesuainet. • Enne pesu pesemist eemaldage spetsiaalsete toodetega tugevamad plekid. • Veenduge, et valisite õige temperatuuri. • Vähendage pesukogust.
Funktsiooni valimine ei õnnestu.	<ul style="list-style-type: none"> • Veenduge, et te vajutate ainult vajalikke puutenuppe.

Pärast kontrollimist lülitage seade sisse. Programm jätkub kohast, kus see katkes.

Kui rike ilmneb uuesti, pöörduge hoolduskeskusse.

Kui ekraanil on teised veakoodid. Lülitage seade välja ja uuesti sisse. Kui rike ilmneb uuesti, pöörduge hoolduskeskusse.

HOOLDUS

Soovitame alati kasutada originaalvaruosi.

Teeninduskeskusega ühendust võttes veenduge, et teil oleks järgnevad andmed käepärast. Leiate info andmeplaadilt: mudel, tootenumber (PNC) ja seerianumber. (Mod., Prod. No., Ser. No.)

TEHNILISED ANDMED

Mõõtmed	Laius/ kõrgus/ sügavus/ kogusügavus	400 mm/ 890 mm/ 600 mm/ 600 mm
Elektriühendus	Pinge Üldvõimsus Kaitse Sagedus	230 V 2200 W 10 A 50 Hz
Kaitsekate hoiab ära tahkete osakeste ja niiskuse juurdepääsu, välja arvatud kohtades, kus madalpingeseadmel puudub kaitse niiskuse eest		IPX4
Veesurve	Minimaalne Maksimaalne	0,5 bar (0,05 MPa) 8 bar (0,8 MPa)
Veevarustus ¹⁾		Külm vesi
Maksimumkogus	Puuvill	6 kg
Energiasäästuklass		A++
Pöörlemiskiirus	Maksimaalne	1200 p/min

1) Ühendage vee sisselaskevoolik 3/4" keermega kraani külge.

JÄÄTMEKÄITLUS

Sümboliga  tähistatud materjalid võib ringlusse suunata. Selleks viige pakendid vastavatesse konteineritesse. Aidake hoida keskkonda ja inimeste tervist ja suunake elektri- ja elektroonilised jäätmed ringlusse. Ärge visake

sümboliga  tähistatud seadmeid muude majapidamisjäätmete hulka. Viige seade kohalikku ringluspunkti või pöörduge abi saamiseks kohalikku omavalitsusse.

SAUGOS INFORMACIJA

Prieš įrengdami ir naudodami šį prietaisą, atidžiai perskaitykite pateiktą instrukciją. Gamintojas neatsako už sužalojimus ar žalą, patirtą dėl netinkamo prietaiso įrengimo ar naudojimo. Instrukciją visada laikykite saugioje ir pasiekiamoje vietoje, kad prireikus galėtumėte pasižiūrėti.

VAIKŲ IR PAŽEIDŽIAMŲ ŽMONIŲ SAUGA

- Vyresni nei 8 metų vaikai ir asmenys, kurių fiziniai, jutimo arba protiniai gebėjimai riboti, arba kuriems trūksta patirties ir žinių, šį prietaisą gali naudoti tik tuomet, jei jie prižiūrimi arba jiems buvo suteikti nurodymai, kaip saugiai naudoti prietaisą, ir jei jie supranta su prietaiso naudojimu susijusius pavojus.
- Neleiskite vaikams žaisti šiuo prietaisu.
- 3 metų ir mažesnių vaikų niekada negalima prileisti prie prietaiso, kai jis veikia.
- Visas pakuotės medžiagas saugokite nuo vaikų ir tinkamai pašalinkite.
- Skalbimo priemonės laikykite vaikams nepasiekiamoje vietoje.
- Neleiskite vaikams ir naminiams gyvūnams būti šalia, kai prietaiso durelės atviros.
- Vaikai be priežiūros negali atlikti prietaiso valymo ir naudotojo priežiūros darbų.

BENDRIEJI SAUGOS REIKALAVIMAI

- Nekeiskite šio prietaiso techninių savybių.
- Neviršykite maksimalaus, 6 kg skalbinių kiekio (žr. skyrių „Programų lentelė“).
- Darbinis vandens slėgis vandens įleidimo vietoje iš išėjimo jungties turi būti nuo 0,5 baro (0,05 MPa) iki 8 barų (0,8 MPa).
- Pagrindė esančios ventiliacijos angos (jeigu taikytina) neturi užstoti kilimas, patiesalas ar bet kokia kita grindų danga.
- Prietaisas turi būti prijungtas prie vandentiekio naudojant naujai pristatytus žarnų komplektus arba kitus įgaliotojo

techninės priežiūros centro pristatytus naujus žarnų kompleksus.

- Senų žarnų komplektų pakartotinai naudoti negalima.
- Jei pažeidžiamas maitinimo laidas, jį leidžiama keisti tik gamintojui, jo įgaliotajam techninės priežiūros centrui arba panašios kvalifikacijos asmenims – kitaip gali kilti elektros pavojus.
- Prieš atlikdami priežiūros darbus, išjunkite prietaisą ir ištraukite maitinimo laido kištuką iš lizdo.
- Prietaisui valyti nenaudokite aukštu slėgiu purškiamo vandens ir (arba) garų.
- Nuvalykite prietaisą drėgna šluoste. Naudokite tik neutralius ploviklius. Nenaudokite šveičiamųjų produktų, šveitimo kempinių, tirpiklių arba metalinių grandyklių.

SAUGOS INSTRUKCIJOS

ĮRENGIMAS

- Pašalinkite visas pakavimo medžiagas ir gabenimui skirtus varžtus.
- Gabenimo varžtus laikykite saugioje vietoje. Jeigu prietaisas ateityje bus perkeliamas, jais reikės užfiksuoti būgną, kad nebūtų sugadintas prietaiso vidus.
- Visada būkite atsargūs, kai perkeliate prietaisą, nes jis yra sunkus. Visada mūvėkite apsaugines pirštines ir avėkite uždara avalynę.
- Neįrenkite ir nenaudokite sugadinto prietaiso.
- Vadovaukitės su prietaisu pateikta įrengimo instrukcija.
- Neįrenkite ir nenaudokite prietaiso ten, kur temperatūra gali būti žemesnė nei 0 °C, arba ten, kur jis gali būti veikiamas oro sąlygų.
- Grindys, kur bus įrengiamas prietaisas, turi būti plokščios, stabilios, atsparios karščiui ir švarios.
- Pasirūpinkite, kad tarp prietaiso ir grindų vyktų oro cirkuliacija.
- Pareguliuokite kojeles, kad tarp prietaiso ir grindų dangos būtų reikiamas tarpas.
- Nestatykite prietaiso ten, kur prietaiso dangčio negalima atidaryti iki galo.
- Nedėkite po prietaisu talpyklės ištekėjusiam vandeniui surinkti. Kreipkitės į įgaliotąjį techninės priežiūros centrą, kad išsiaiškintumėte, kokius priedus galite naudoti.

ELEKTROS PRIJUNGIMAS

- Šis prietaisas turi būti įžemintas.
- Visada naudokite taisyklingai įrengtą įžemintą elektros lizdą.
- Įsitinkinkite, kad parametrai techninių duomenų plokštelėje atitinka maitinimo tinklo elektros vardinius duomenis.
- Nenaudokite daugiakanalių kištukų, jungiklių ir ilginamųjų laidų.
- Būkite atsargūs, kad nesugadintumėte elektros kištuko ir elektros laido. Jei reikėtų pakeisti maitinimo laidą, tai turi padaryti mūsų įgaliotasis techninės priežiūros centras.
- Elektros kištuką į tinklo lizdą junkite tik tuomet, kai visiškai pabaigsite įrengimą. Įsitinkinkite, kad įrengus prietaisą elektros laido kištuką būtų lengva pasiekti.
- Nelieskite maitinimo laido arba elektros kištuko šlapiomis rankomis.
- Norėdami išjungti prietaisą, netraukite už maitinimo kabelio. Visada traukite paėmę už elektros kištuko.
- Šis prietaisas atitinka EEB direktyvas.

VANDENS PRIJUNGIMAS

- Nesugadinkite vandens žarnų.
- Prieš prijungiant prie naujų vamzdžių, ilgai nenaudotų vamzdžių, kur buvo atliekami remonto darbai arba sumontuoti nauji prietaisai (vandens skaitikliai ir pan.), leiskite

vandenį, kol jis pradės bėgti švarus ir skaidrus.

- Per ir po pirmo prietaiso panaudojimo patikrinkite, ar nėra matoma vandens nuotėkio.

NAUDOJIMAS



ĮSPĖJIMAS! Sužeidimo, elektros smūgio, gaisro, nudegimų arba prietaiso sugadinimo pavojus.

- Šis prietaisas skirtas naudoti tik butyje.
- Laikykitės ant ploviklio pakuotės pateiktų saugos nurodymų.
- Šalia prietaiso, į prietaisą arba ant jo nedėkite degių produktų arba degiais produktais sudrėkintų daiktų.
- Patikrinkite, kad visi metaliniai elementai būtų pašalinti nuo skalbinių.
- Neskalbkite stipriai alyva, tepalu ar kitomis riebiomis medžiagomis suteptų audinių. Jos gali sugadinti skalbyklės gumines dalis.

Tokius audinius, prieš dėdami į skalbyklę, išskalbkite rankomis.

TECHNINĖ PRIEŽIŪRA

- Dėl prietaiso remonto kreipkitės į įgaliotąjį aptarnavimo centrą.
- Naudokite tik originalias atsargines dalis.

ŠALINIMAS



ĮSPĖJIMAS! Pavojus susižeisti arba uždusti.

- Atjunkite prietaisą nuo tinklo maitinimo ir vandentiekio.
- Nupjaukite maitinimo laidą arti prietaiso ir pašalinkite jį.
- Išimkite durų užraktą, kad vaikai arba naminiai gyvūnai neįstrigtų būgne.
- Prietaisą šalinkite pagal vietinius elektrinės ir elektroninės įrangos atliekų šalinimo reikalavimus.

GAMINIO APRAŠYMAS

PRIETAISO APŽVALGA

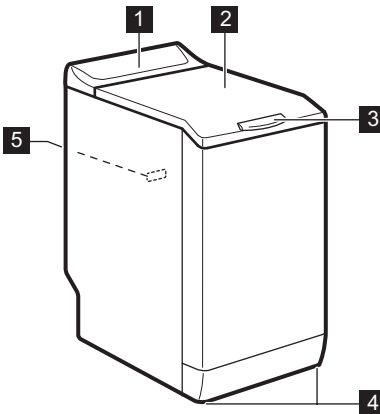

- 1 Valdymo skydelis
- 2 Dangtis
- 3 Dangčio rankena
- 4 Kojelės prietaisui išlyginti
- 5 Techninių duomenų plokštelė

VALDYMO SKYDELIS

VALDYMO SKYDELIO APRAŠAS

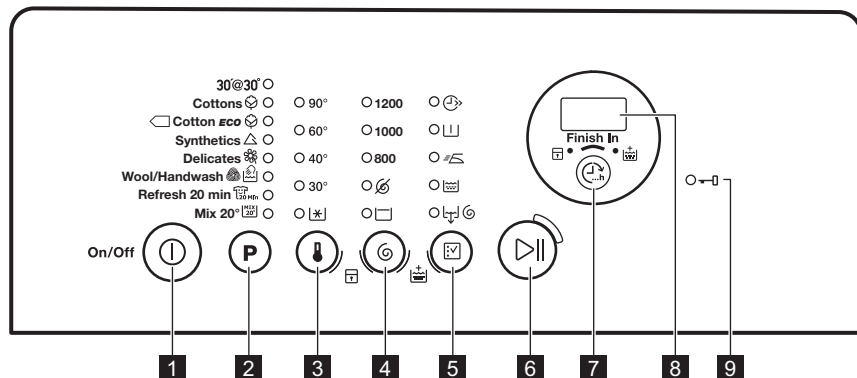

- 1** Įjungimo / išjungimo mygtukas (įjungti / išjungti)
- 2** Programų pasirinkimo jutiklinis mygtukas **P**
- 3** Temperatūros pasirinkimo jutiklinis mygtukas
- 4** Grežimo greičio pasirinkimo jutiklinis mygtukas
- 5** Parinkčių pasirinkimo jutiklinis mygtukas
- 6** Paleidimo / pristabdymo jutiklinis valdiklis
- 7** Vandens palikimo būgne jutiklinis mygtukas (Baigti paliekant vandenį būgne)
- 8** Rodinys
- 9** Užrakintų durelių indikatorius



EKRANAS



- A. Laiko sritis:
- 125: programos trukmė
 - 3h: pabaigos paliekant vandenį būgne laikas
 - E20: įspėjamieji kodai
 - Err: klaidos pranešimas
 - 0: programa yra baigta.
- B. Užrakto nuo vaikų funkcijos indikatorius:
- Įjungus šį prietaisą, ekrane rodomas šis indikatorius.
- C. Papildomo skalavimo indikatorius:
- Įjungus šią parinktį, ekrane rodomas šis indikatorius.
- D. Baigti paliekant vandenį būgne jutklinis mygtukas.

PROGRAMŲ LENTELE

Programa Temperatūros inter- valas	Didžiausias skal- binių kiekis Didžiausias greiči- mo greitis	Programos aprašas (Skalbinių rūšis ir sutepimo lygis)
30'@30° 30 °C	2 kg 800 aps./min.	Trumpas ciklas mažai suteptiems arba norimiems at- naujinti sintetiniams ir plonų audinių skalbiniams.
Medvilnė 90 °C – šaltas	6 kg 1200 aps./min.	Balta ir spalvota medvilnė. Vidutiniškai arba mažai sutepti skalbiniai.
Ekonomiška medvilnė ¹⁾ 60–40 °C	6 kg 1200 aps./min.	Balta ir neblunkanti spalvota medvilnė. Vidutiniškai sutepti. Energijos sąnaudos sumažėja ir pailgėja skalbi- mo programos trukmė.
Sintetika 60 °C – šaltas	2,5 kg 1200 aps./min.	Sintetiniai arba mišrių audinių skalbiniai. Vidutiniš- kai sutepti.
Ploni audiniai 40 °C – šaltas	2,5 kg 1200 aps./min.	Plonų audinių, pavyzdžiui, akrilo, viskozės, polies- terio skalbiniai. Vidutiniškai sutepti.
Vilna / skalbimas rankomis 40 °C – šaltas	1 kg 1200 aps./min.	Skalbyklėje plaunami vilnoniai, rankomis plaunami vilnoniai ir plonų audinių skalbiniai su priežiūros simboliu „skalbti rankomis“.²⁾

Programa Temperatūros inter- valas	Didžiausias skal- binių kiekis Didžiausias greiči- mo greitis	Programos aprašas (Skalbinių rūšis ir suteptimo lygis)
Atgaivinimas 20 min.  40–30 °C	1 kg 1200 aps./min.	Labai trumpas ciklas mažai suteptiems arba vieną kartą dėvėtiems medvilniniams ir sintetiniams skalbiniams.
Mišrūs 20°  20 °C	2,5 kg 1200 aps./min.	Speciali programa mažai suteptiems medvilniniams, sintetiniams ir mišraus pluošto audiniams. Nustatykite šią programą, kad sumažintumėte energijos sąnaudas. Įsitikinkite, kad skalbiklis yra tinkamas naudoti žemoje temperatūroje, jog gautumėte gerus skalbimo rezulta- tus ³⁾

1) Standartinės programos, naudojamos vertinant sąnaudas energijos sąnaudų ženkliniui.
Pagal reglamentą 1061/2010 šios programos yra atitinkamai standartinė 60 °C medvilnės programa ir standartinė 40 °C medvilnės programa. Tai veiksmingiausios programos energijos ir vandens sąnaudų atžvilgiu, skalbiant vidutiniškai suteptus medvilninius skalbinius.



















Skalbimo fazės metu vandens temperatūra gali skirtis nuo nurodytos pasirinktos progra-
mos temperatūros.

2) Šio ciklo metu būgnas lėtai sukasi ir taip užtikrinamas švelnus skalbimas. Gali atrodyti, kad būgnas nesisuka arba netinkamai sukasi, bet tai normalu veikiant šiai programai.

3) Nešviečia temperatūros indikatorius.

Programų parinkčių suderinamumas

Programa										
30'@30°		■					■	■	■	
	■	■	■	■	■	■	■	■	■	■
	■	■	■	■	■	■	■	■	■	■
	■	■	■	■	■	■	■	■	■	■
	■	■	■	■	■	■	■	■	■	■
	■	■	■				■	■	■	
	■	■	■				■	■	■	
	■	■	■				■	■	■	

1) Nustačius šią parinktį, rekomenduojame sumažinti skalbinių kiekį. Galima dėti visą skalbinių kiekį, bet skalbimo rezultatai gali netenkinti. Rekomenduojamas skalbinių kiekis: medvilnė: 3 kg, sintetiniai ir plonų audinių skalbiniai: 1,5 kg.

SAŃAUDOS



Šioje lentelėje pateikti apytiksliai duomenys. Duomenys priklauso nuo įvairių priežasčių: skalbinių kiekio ir rūšies, vandens ir aplinkos oro temperatūros.



Programos pradžioje ekrane rodoma programos trukmė skalbiant didžiausią skalbinių kiekį.

Skalbimo fazės metu programos trukmė automatiškai apskaičiuojama ir ji gali labai sumažėti, jei skalbinių kiekis yra mažesnis nei didžiausias leistinas (pvz., medvilnės 60 °C programai didžiausias skalbinių kiekis yra 6 kg, programos trukmė viršija 2 valandas, o kai tikrasis skalbinių kiekis yra 1 kg, programos trukmė nesiekia 1 valandos).

Kai prietaisas skaičiuoja tikrą programos trukmę, ekrane mirksi taškas.

Programos	Skalbinių kiekis (kg)	Energijos sąnaudos (kWh)	Vandens sąnaudos (litrais)	Apytikslė programos trukmė (minutėmis)	Likusi drėgmė (%) ¹⁾
Medvilnė 60 °C	6	1,10	56	180	53
Medvilnė 40 °C	6	0,65	54	150	53
Sintetika 40 °C	2,5	0,45	46	105	35
Ploni audiniai 40 °C	2,5	0,55	46	90	35
Vilna / skalbimas rankomis 30 °C ²⁾	1	0,35	50	65	30

Standartinės medvilnės programos

Standartinė 60 °C medvilnė	6	0,80	47	246	53
Standartinė 60 °C medvilnė	3	0,54	38	174	53
Standartinė 40 °C medvilnė	3	0,49	39	175	53

1) Gręžimo fazės pabaigoje.

2) Tam tikrose modeliuose negalimos.

Išjungimo režimas (W)	Ijungimo režimas (W)
0,48	0,48

Pirmiau esančioje lentelėje pateikta informacija atitinka ES Komisijos reglamentą 1015/2010, įgyvendinantį direktyvą 2009/125/EB

PARINKTYS

TEMPERATŪRA

Pasirinkę šią parinktį, galite sumažinti numatytąją temperatūrą.

Indikatorius  = šaltas vanduo.

Užsidega nustatytos temperatūros indikatorius.

GRĘŽIMAS

Pasirinkę šią parinktį, galite sumažinti numatytąjį gręžimo greitį.

Užsidegs nustatyto greičio indikatorius.

Papildomos gręžimo parinktys:

Be gręžimo

- Nustatykite šią parinktį, kad atšauktumėte visas gręžimo fazes. Galima tik vandens išleidimo fazė.
- Užsidegs atitinkamas indikatorius.
- Nustatykite šią parinktį, skalbdami labai jautrius audinius.
- Kai kurioms skalbimo programoms skalavimų fazės metu naudojama daugiau vandens.

Skalavimo sulaikymas

- Nustatykite šią parinktį, kad skalbiniai nesusiglamžytų.
- Užsidegs atitinkamas indikatorius.
- Programai pasibaigus, vanduo iš būgno neišleidžiamas.
- Būgnas reguliariai pasukamas, kad skalbiniai nesusiglamžytų.
- Dangtis lieka užblokuotas. Norėdami atrakinti dangtį, privalote išleisti vandenį.



Apie vandens išleidimą skaitykite skyrelyje „Programai pasibaigus“.

SPARČIOJI

Naudodami šią parinktį, galite sutrumpinti programos laiką.

Naudokite šią parinktį nesmarkiai suteptiems skalbiniams arba gaminiams, kuriuos reikia atšviežinti.

Užsidegs atitinkamas indikatorius.

PIRMINIS SKALBIMAS

Naudodami šią parinktį, prie skalbimo programos galite pridėti pirminio skalbimo fazę.

Naudokite šią parinktį stipriai suteptiems skalbiniams skalbti. Nustačius šią parinktį, pailgėja programos trukmė.

Užsidega atitinkamas indikatorius.

LENGVAS LYGINIMAS

Prietaisas skalbia ir gręžia atsargiai, kad skalbiniai nesusiglamžytų.

Šis prietaisas sumažina gręžimo greitį, naudoja daugiau vandens ir pritaiko programos trukmę pagal skalbinių tipą.

Užsidegs atitinkamas indikatorius.

SKALAVIMAS

Šia parinktimi galite atlikti tik pasirinktos skalbimo programos paskutinį skalavimą.

Jeigu taip pat nustatėte papildomo skalavimo

funkciją ()[†], prietaisas prideda du arba daugiau skalavimų.

Užsidega atitinkamas indikatorius.

VANDENS IŠLEIDIMAS IR GRĘŽIMAS

Šia parinktimi galite atlikti gręžimo ir vandens išleidimo ciklą.

Ši gręžimo fazė tinka jūsų nustatytai skalbimo programai.



Jeigu taip pat nustatėte parinktį „Be gręžimo“ ()[†], prietaisas tik išleis vandenį.

BAIGTI PALIEKANT VANDENĮ BŪGNE

Šia parinktimi galite nustatyti valandų skaičių, po kurio norėtumėte, kad skalbimo programa būtų baigta.

Galite nustatyti mažiausiai 3 valandas ir daugiausiai 20 valandų.

Ekrane rodomas valandų skaičius ir šviečia indikatorius virš mygtuko .

PAPILDOMAS SKALAVIMAS

Naudodami šią parinktį, prie skalbimo programos galite pridėti kelis papildomus skalavimus.



Naudokite šią parinktį, skalbdami skalbimo priemonėmis alergiškų žmonių drabužius, arba tuo atveju, jeigu vanduo yra minkštas.

Užsidega susijęs indikatorius.¹⁾

NUOSTATOS



NUOLATINIS PAPILDOMAS SKALAVIMAS



Ši parinktis leidžia jums pastoviai naudoti papildomą skalavimą su kiekviena naujai nustatyta programa.

- Norėdami **įjungti** / **išjungti** šią parinktį, vienu metu palieskite ir palaikykite mygtukus  ir , kol  užsidegs / užges indikatorius.

APSAUGOS NUO VAIKŲ UŽRAKTAS

Naudodami šią parinktį, galite apsaugoti prietaisą, kad vaikai nežaistų valdymo skydeliu.

- Norėdami **įjungti** / **išjungti** šią parinktį, vienu metu palieskite ir palaikykite  ir  mygtukus, kol  užsidegs / užges indikatorius.

Įjunkite šią parinktį, palietę mygtuką . Mygtukai yra užrakinti (išskyrus mygtuką ).

PRIEŠ NAUDOJANTIS PIRMAKART

- Įpilkite truputį skalbiklio į skalbimo fazės skyrelį.
- Nustatykite ir paleiskite programą medvilnei skalbti, parinkę aukščiausią temperatūrą, bet skalbinių nedėkite.

Taip iš būgno ir korpuso bus pašalintas visas galimas purvas.

KASDIENIS NAUDOJIMAS



ĮSPĖJIMAS! Žr. saugos skyrius.

SKALBINIŲ DĖJIMAS

- Atidarykite prietaiso dangtį.
- Paspauskite mygtuką **A**.

Būgnas automatiškai atidaromas.

- Po vieną skalbinius sudėkite į būgną.
- Prieš dėdami skalbinius į prietaisą, juos pakratykite.

Nepridėkite per daug skalbinių į būgną.

- Uždarykite būgną ir dangtį.



DĖMESIO Prieš uždarydami prietaiso dangtį, būtina tinkamai uždarykite būgną.

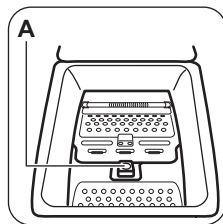

1) Kaip suaktyvinti šią parinktį žr. „Nuostatos“.

SKALBIMO PRIEMONIŲ IR PRIEDŲ NAUDOJIMAS

Pripilkite reikiamą skalbiklio ir audinių minkštiklio kiekį.

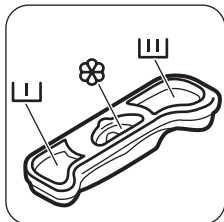

SKALBIMO PRIEMONĖS SKYRELIAI

	Skalbimo priemonės skyrelis pirminio skalbimo fazei.
	Skalbimo priemonės skyrelis skalbimo fazei.
	Skystųjų skalbimo priedų (audinių minkštiklio ar standiklio) skyrelis.
	DĖMESIO Neviršykite lygio.

PRIETAISO ĮJUNGIMAS

Porą sekundžių spauskite ir palaikykite mygtuką Įjungti / Išjungti, kad įjungtumėte arba išjungtumėte prietaisą.

Įjungus prietaisą, pasigirsta garso signalas. Ekrane rodomas žodis Įjungta.

PROGRAMOS NUSTATYMAS

1. Palieskite programos mygtuką **P** ir nustatykite programą:
 - Mirksi šio mygtuko indikatorius.
 - Ekrane rodoma programos trukmė.
2. Jeigu reikia, pakeiskite temperatūros ir grežimo greitį arba pridėkite galimų parinkčių. Suaktyvinus parinktį, užsidega nustatytos parinktys indikatorius.

Jeigu ką nors nustatysite netinkamai, ekrane bus rodomas pranešimas

PROGRAMOS PALEIDIMAS BE BAIGTI PALIEKANT VANDENĮ BŪGNE PARINKTIES

Palieskite mygtuką .

- Mygtuko indikatorius nustoja mirksėti ir pradeda šviesti nepertraukiamai.
- Programa pradedama, dangtis užrakinamas, šviečia indikatorius .
- Trumpą laiką skalbimo ciklo pradžioje gali veikti vandens išleidimo siurblys.

Praėjus maždaug 15 minučių nuo programos pradžios:

- Prietaisas automatiškai pakoreguoja programos trukmę pagal skalbinių kiekį.
- Ekrane rodomas naujas dydis.

PROGRAMOS PALEIDIMAS SU BAIGTI PALIEKANT VANDENĮ BŪGNE PARINKTIMI

1. Pakartotinai lieskite mygtuką , kad pasirinktumėte valandų skaičių, kada norite, kad būtų baigtas skalbimo ciklas.

Ekrane rodomas nustatytas valandų skaičius (pvz.) ir indikatorius virš mygtuko šviečia ir rodo, kad parinktis yra įjungta.

2. Palieskite mygtuką :
 - Durelės yra užrakintos.
 - Prietaisas pradeda atgalinį skaičiavimą.
 - Pasibaigus atgaliniam laiko skaičiavimui, programa pradedama automatiškai.

Prieš paliesdami mygtuką , galite atšaukti arba pakeisti nustatytą Baigti paliekant vandenį būgne parinktį. Palietę mygtuką , galite tik atšaukti Baigti paliekant vandenį būgne parinktį.

Norint atšaukti Baigti paliekant vandenį būgne parinktį:

- a. Palieskite mygtuką , kad prietaisas būtų pristabdytas. Mirksi mygtuko indikatorius .
- b. Lieskite mygtuką , kol užges virš šio mygtuko esantis indikatorius. Norėdami nedelsiant paleisti programą, dar kartą palieskite mygtuką .

Kai naudojate skystus skalbiklius kartu su Baigti paliekant vandenį būgne parinktimi, pridėkite skystų skalbiklių su dozavimo rutuliu (pristato skalbiklio gamintojas).

PROGRAMOS PERTRAUKIMAS IR PARINKČIŲ KEITIMAS

Galite pakeisti tik tam tikras, dar nevykdomas parinktis.

1. Palieskite .

Mirksi šio mygtuko indikatorius.

2. Pakeiskite parinktis. Jeigu pakeisite bet kurią parinktį Baigti paliekant vandenį būgne parinktis (jeigu nustatyta) bus išjungta.

3. Vėl palieskite .

Programa tęsiama toliau.

PROGRAMOS ATŠAUKIMAS



1. Norėdami atšaukti programą ir išjungti prietaisą, kelias sekundes palaikykite nuspaudę mygtuką .

2. Norėdami įjungti prietaisą, dar kartą paspauskite tą patį mygtuką. Dabar galite nustatyti naują skalbimo programą.



Prieš pradėdami naują programą, iš prietaiso turi būti išleistas vanduo. Šiuo atveju įsitikinkite, ar skalbimo priemonės skyrelyje yra skalbimo priemonės, jeigu nėra, pripilkite jos.





DANGČIO ATIDARYMAS

Kol veikia programa (arba ) , prietaiso dangtis yra užrakintas. Šviečia indikatorius .







DĖMESIO Jeigu temperatūra yra per aukšta ir per daug vandens būgne, jūs negalėsite atidaryti dangčio.

Norint atidaryti dangtį per pirmąsias ciklo minutes (arba kai veikia):



1. Palieskite mygtuką  prietaisui pristabdyti.
2. Palaukite pora minučių, kol indikatorius  išsijungs.
3. Galite atidaryti dangtį.
4. Uždarykite dangtį ir dar kartą palieskite mygtuką . Programa (arba ) tęsiama toliau.

PROGRAMAI PASIBAIGUS







- Prietaisas automatiškai išsijungs.
- Girdimi garso signalai (jeigu jie įjungti).
- Ekrane užsidega .
- Užgęsta mygtuko  indikatorius.

- Dangčio užrakinimo indikatorius  mirksi (kai dangtis atrakinamas) ir vėliau išsijungia.
- Galite atidaryti dangtį.
- Išimkite skalbinius iš prietaiso. Patikrinkite, ar būgnas yra tuščias.
- Norėdami išjungti prietaisą, spauskite ir kelias sekundes palaikykite nuspaudę mygtuką .
- Užsukite vandens čiaupą.
- Palikite dangtį pravirą, kad nesusidarytų pelėsių ir nemalonių kvapų.

Skalbimo programa baigta, bet būgne yra vandens:

- Būgnas reguliariai pasukamas, kad skalbiniai nesusiglamžytų.
- Indikatorius  mirksi, primindamas, kad reikia išleisti vandenį.
- Šviečia dangčio užrakto indikatorius . Mirksi mygtuko indikatorius . Dangtis lieka užblokuotas.
- Norėdami atidaryti dangtį, privalote išleisti vandenį.

Vandens išleidimas:



1. Norint išleisti vandenį
 - Palieskite mygtuką . Prietaisas išleidžia vandenį ir gręžia didžiausiu pasirinktos skalbimo programos gręžimo greičiu.
 - Arba palieskite mygtuką , kad pakeistumėte gręžimo greitį ir tada palieskite mygtuką . Iš prietaiso išleidžiamas vanduo ir atliekamas gręžimas. Jeigu nustatėte , prietaisas tik išleis vandenį.
2. Programai pasibaigus ir po poros minučių dangčio užrakto indikatorius  užgęsta ir galite atidaryti dangtį.
3. Norėdami išjungti prietaisą, spauskite ir kelias sekundes palaikykite nuspaudę mygtuką .



Maždaug po 18 valandų prietaisas automatiškai išleidžia vandenį ir išgręžia skalbinius (išskyrus programą „Vilna“).

AUTOMATINIO IŠJUNGIMO PARINKTIS

AUTOMATINIO IŠJUNGIMO rezervine parinktimi prietaisas automatiškai išsijungiamas, kad būtų mažesnės energijos sąnaudos. Visi indikatoriai ir ekranas užgęsta, kai:

- Nenaudojate prietaiso 5 minutes prieš paliesdami . Norėdami vėl įjungti prietaisą, paspauskite mygtuką .
- Praėjus 5 minutėms nuo skalbimo programos pabaigos. Norėdami vėl įjungti prietaisą, paspauskite mygtuką .

Ekrane rodoma paskutinį kartą nustatytos programos pabaiga.

Palieskite mygtuką **P**, jeigu norite nustatyti naują ciklą.

PATARIMAI

SKALBINIŲ SUDĖJIMAS

- Suskirstykite skalbinius į: baltus, spalvotus, sintetinius, plonus ir vilnonius.
- Vadovaukitės skalbimo nurodymais, pateiktais skalbinių priežiūros etiketėse.
- Neskalkbkite kartu baltų ir spalvotų gaminių.
- Kai kurie gaminiai pirmo skalbimo metu gali šiek tiek išblukti. Pirmą kartą rekomenduojame juos skalbti atskirai.
- Užsekite užvalkalus, užtraukite užtrauktukus, užsekite kilpas ir spaustukus. Užriškite diržus.
- Ištuštinkite kišenes ir skalbinius išlankstykite.
- Daugiasluoksnius audinius, vilnonius ir išmargintus gaminius išverskite.
- Sunkiai įveikiamas dėmes pašalinkite specialiu plovikliu.
- Prieš dėdami skalbinius į būgną, išskalbkite ir apdorokite sunkiai įveikiamas dėmes
- Būkite atsargūs, skalbdami užuolaidas. Nuimkite kabliukus ir sudėkite užuolaidas į skalbimo maišelį arba pagalvės užvalkalą.
- Neskalkbkite skalbinių be apsiuvimų arba su prakirpimais. Naudokite skalbimo maišelį mažiems ir (arba) ploniems daiktams (pvz., vielutėmis sutvirtintoms liemenėlėms, diržams, pėdkelnėms ir pan.) skalbti.
- Jeigu skalbinių labai mažai, gręžimo metu gali kilti balanso problemų. Jeigu taip atsitiktų, rankomis išskirstykite skalbinius būgne ir iš naujo paleiskite gręžimo fazę.

SUNKIAI ĮVEIKIAMOS DĖMĖS

Kai kurių dėmių vien vandeniu ir skalbimo priemone pašalinti nepavyksta.

Rekomenduojame prieš dedant skalbinius į prietaisą iš anksto apdoroti šias dėmes.

Galima naudoti specialius dėmių valiklius. Naudokite specialų, dėmės ir audinio rūšiai tinkamą dėmių valiklį.

SKALBIKLIAI IR SKALBIMO PRIEDAI

- Naudokite tik specialiai skalbyklėms skirtus skalbiklius ir priedus:

- skalbiamuosius miltelius, skirtus visų tipų audiniams;
- skalbiamuosius miltelius, skirtus gležniems audiniams (iki 40 °C) ir vilnai;
- skystus skalbiklius, skirtus skalbti ne itin karštame vandenyje (iki 60 °C) visų tipų audiniams arba tik vilnai.
- Nemaišykite skirtingų rūšių skalbiklių.
- Tausodami gamtą, naudokite tik tiek skalbiklio, kiek reikia.
- Visuomet vadovaukitės nurodymais, pateiktais ant šių priemonių pakuočių.
- Naudokite tinkamas priemones, atsižvelgdami į audinių rūšį ir spalvą, programos temperatūrą ir nešvarumo lygį.
- Jeigu prietaise nėra ploviklio dalytuvo su sklendės įtaisu, skystą skalbiklį pilkite į skalbiklio dozavimo rutulį (pristato skalbiklio gamintojas).

EKOLOGINIAI PATARIMAI

- Nesmarkiai suteptus skalbinius skalbkite pasirinkę programą be pirminio skalbimo fukcijos.
- Paleiskite skalbimo programą tik tuomet, kai surinksite maksimalų leistiną skalbinių kiekį.
- Nustatę skalbimo vėsiame vandenyje programą, jeigu būtina, naudokite dėmių valiklį.
- Patikrinkite savo namų vandens tiekimo sistemos vandens kietumą, kad atitinkamai naudotumėte reikiamą skalbimo priemonių kiekį. Žr. „Vandens kietumas“.

VANDENS KIETUMAS

Jeigu jūsų vietovėje vanduo yra didelio arba vidutinio kietumo, rekomenduojame naudoti skalbyklėms skirtą vandens minkštitklį. Vietovėse, kur vanduo yra minkštas, vandens minkštitklio naudoti nebūtina.

Norėdami sužinoti savo vietovės vandens kietumą, susisiekite su vietos vandentiekio tarnyba.

Naudokite tinkamą vandens minkštiklio kiekį. Visuomet vadovaukitės nurodymais, pateiktais ant šios priemonės pakuotės.

VALYMAS IR PRIEŽIŪRA



ĮSPĖJIMAS! Žr. saugos skyrius.

VALYMAS IŠ IŠORĖS

Prietaisą valykite tik muilu ir šiltu vandeniu. Kruopščiai nususinkite visus paviršius.



DĖMESIO Valymui nenaudokite alkoholio, tirpiklių arba cheminių priemonių.

KALKIŲ NUOSĖDŲ ŠALINIMAS

Jeigu jūsų vietovėje vanduo yra didelio arba vidutinio kietumo, rekomenduojame naudoti skalbyklėms skirtą kalkių šalinimo priemonę. Reguliariai tikrinkite būgną, kad nesusidarytų kalkių nuosėdų ir rūdžių.

Rūdimis valyti naudokite tik specialias, skalbyklėms skirtas priemones. Kalkių nuosėdų šalinimas atliekamas nededant į būgną skalbinių.



Visuomet vadovaukitės nurodymais, pateiktais ant šios priemonės pakuotės.

PLOVIKLIO DALYTUVO VALYMAS

1.

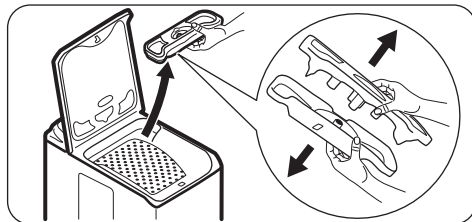

2.

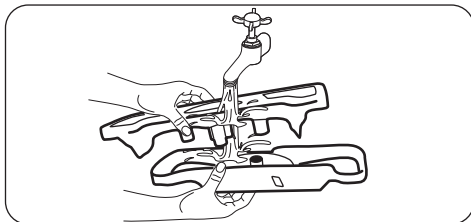

3.

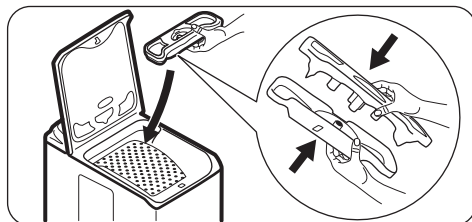

TECHNINIS SKALBYKLĖS PLOVIMAS

Naudojant žemos temperatūros programas, būgne gali likti šiek tiek skalbiklio. Reguliariai atlikite techninį skalbyklės plovimą. Norėdami tai padaryti:

- Išimkite visus skalbinius iš būgno.
- Pasirinkite programą medvilnei skalbti, parinkę aukščiausią temperatūrą ir pripylę nedaug skalbiklio.

DANGČIO SANDARIKLIS

Reguliariai tikrinkite sandariklį. Valykite jį, kai reikia, naudodami kreminę valymo priemonę su amoniaku, nebraižydami sandariklio paviršiaus.



Visuomet vadovaukitės nurodymais, pateiktais ant šios priemonės pakuotės.

VANDENS ĮLEIDIMO ŽARNOS IR SKLENDĖS FILTRO VALYMAS

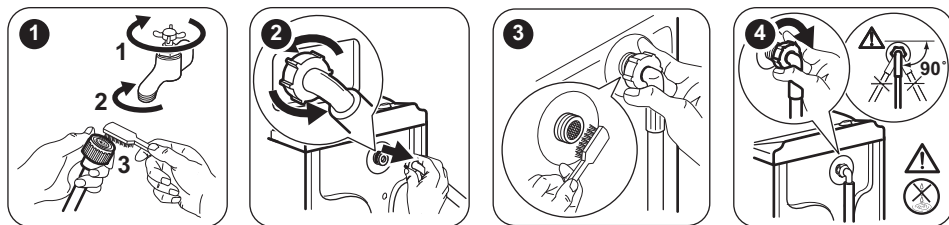

APSAUGA NUO UŽŠALIMO

Jeigu prietaisas įrengtas tokioje vietoje, kur temperatūra gali nukristi žemiau 0 °C, išleiskite vandens įleidimo žarnoje ir vandens išleidimo siurblyje likusį vandenį.



Šiuos veiksmus taip pat atlikite tuo atveju, jeigu norite išleisti vandenį avariniu būdu.

1. Ištraukite maitinimo laido kištuką iš elektros lizdo.
2. Nuimkite vandens įleidimo žarną.
3. Išleidimo žarną atsukite nuo galinės atramos, ją atkabinkite nuo kriauklės arba čiaupo.
4. Dėkite vandens išleidimo ir įleidimo žarnų galus į indą. Išleiskite vandenį iš žarnų.

5. Nustatykite pasirinktą programą su parinktimi Vandens išleidimas ir grėžimas ir palaukite iki jos ciklo pabaigos.
6. Kai vanduo daugiau netekės, vėl sumontuokite vandens įleidimo ir išleidimo žarnas.
7. Norėdami išjungti prietaisą, paspauskite mygtuką Įjungti / Išjungti.



ĮSPĖJIMAS! Jeigu vėl norėsite naudoti prietaisą, įsitikinkite, kad aplinkos temperatūra būtų aukštesnė nei 0 °C. Gamintojas neatsako už žalą, padarytą dėl žemos temperatūros.

TRIKČIŲ ŠALINIMAS



ĮSPĖJIMAS! Žr. saugos skyrius.

ĮŽANGA

Prietaisas nepasileidžia arba sustoja veikiant. Iš pradžių pabandykite problemas sprendimą rasti patys (žr. lentelę). Jeigu problema kartojasi, kreipkitės į įgaliotąjį techninės priežiūros centrą.

Esant tam tikroms problemoms, girdimi garso signalai ir ekrane rodomi įspėjamieji kodai:

- **E10** – į prietaisą tinkamai nepatenka vanduo.

- **E20** – iš prietaiso neišleidžiamas vanduo.
- **E40** – prietaiso dangtis arba būgno durelės atidaryti arba netinkamai uždaryti. Patikrinkite ir tą, ir tą!
- **E40** – nestabilus elektros tiekimas. Palaukite, kol elektros tiekimas stabilizuosis.
- **E91** – nėra ryšio tarp prietaiso elektroninių elementų. Išjunkite ir vėl įjunkite.



ĮSPĖJIMAS! Prieš atlikdami patikros darbus, išjunkite prietaisą.

GALIMI GEDIMAI

Problema	Galimas sprendimas
Programa nepasileidžia.	<ul style="list-style-type: none"> • Patikrinkite, ar maitinimo laido kištukas įkištas į elektros tinklo lizdą. • Patikrinkite, ar prietaiso dangtis ir būgno durelės tinkamai uždaryti. • Įsitinkite, kad neperdegė elektros skydinėje esantis saugiklis. • Įsitinkite, kad paspaudėte paleidimo / pristabdymo mygtuką. • Jeigu nustatyta atidėto paleidimo funkcija, atšaukite šią nuostatą arba palaukite, kol bus baigta atgalinė laiko atskaita. • Išjunkite apsaugos nuo vaikų užrakto funkciją, jeigu ji įjungta.
Į prietaisą tinkamai nepatenka vanduo.	<ul style="list-style-type: none"> • Patikrinkite, ar atsuktas vandens čiaupas. • Patikrinkite, ar ne per mažas vandentiekio sistemos slėgis. Norėdami gauti šią informaciją, kreipkitės į vietos vandentiekio įmonę. • Patikrinkite, ar vandens čiaupas neužsikimšęs. • Šią problemą galėjo sukelti įleidimo žarnos filtras arba vožtuvo vandens išleidimo filtras, kuris gali būti užsikimšęs. Žr. skyrių „Valymas ir priežiūra“. Jeigu problema tęsiasi, kreipkitės į įgaliotąjį techninės priežiūros centrą. • Patikrinkite, ar įleidimo žarna nesumazgyta ir neužlenkta. • Patikrinkite, ar tinkamai prijungta vandens įvado žarna.
Iš prietaiso neišleidžiamas vanduo.	<ul style="list-style-type: none"> • Patikrinkite, ar neužsikimšęs čiaupo kamštis. • Patikrinkite, ar nesusimazgyus ir nesulenкта vandens išleidimo žarna. • Patikrinkite, ar tinkamai prijungta vandens išleidimo žarna. • Nustatykite vandens išleidimo parinktį, jeigu buvote pasirinkę programą be vandens išleidimo fazės. • Nustatykite vandens išleidimo parinktį, jeigu buvote nustatę parinktį, kurios pabaigoje vanduo paliekamas būgne. • Šią problemą galėjo sukelti užsikimšęs vandens išleidimo filtras. Kreipkitės į įgaliotąjį techninės priežiūros centrą.
Neveikia gręžimo fazė arba skalbimo ciklas trunka ilgiau nei įprastai.	<ul style="list-style-type: none"> • Rankomis išskirstykite skalbinius būgne ir iš naujo paleiskite gręžimo fazę. Šią problemą gali sukelti disbalanso problemos. • Nustatykite gręžimo parinktį. • Nustatykite vandens išleidimo parinktį, jeigu buvote nustatę parinktį, kurios pabaigoje vanduo paliekamas būgne. • Šią problemą galėjo sukelti užsikimšęs vandens išleidimo filtras. Kreipkitės į įgaliotąjį techninės priežiūros centrą.
Ant grindų yra vandens.	<ul style="list-style-type: none"> • Įsitinkite, kad vandens žarnų jungtys yra tinkamai užveržtos, jog vanduo negalėtų pratekėti. • Patikrinkite, ar nepažeistos vandens įvado ir vandens išvado žarnos. • Būtinai naudokite tinkamas skalbimo priemones bei tinkamą jų kiekį.
Nepavyksta atidaryti prietaiso dangčio.	<ul style="list-style-type: none"> • Įsitinkite, kad skalbimo programa yra baigta. • Jeigu būgne yra vandens, nustatykite vandens išleidimo arba gręžimo parinktį.

Problema	Galimas sprendimas
Prietaisas kelia neįprastą triukšmą.	<ul style="list-style-type: none"> Įsitikinkite, kad prietaisas pastatytas lygiai. Žr. skyrių „Įrengimo instrukcija“. Būtinai pašalinkite pakavimo medžiagas ir (arba) gabenimui skirtus varžtus. Žr. skyrių „Įrengimo instrukcija“. Pridėkite į būgną daugiau skalbinių. Galbūt pridėjote per mažai skalbinių.
Prietaisas pripildomas vandens, bet jis tuoj pat išleidžiamas.	<ul style="list-style-type: none"> Patikrinkite, ar vandens išleidimo žarna yra tinkamoje padėtyje. Galbūt per žemai įrengtas žarnos galas. Žr. skyrių „Įrengimo instrukcija“.
Ciklas trunka trumpiau už rodomą laiką.	<ul style="list-style-type: none"> Prietaisas apskaičiuoja naują laiką pagal skalbinių kiekį. Žr. skyrių „Sąnaudos“.
Ciklas trunka ilgiau už rodomą laiką.	<ul style="list-style-type: none"> Nesubalansuotas skalbinių kiekis pailgina trukmę. Tai įprastas prietaiso veikimas.
Netenkina skalbimo rezultatai.	<ul style="list-style-type: none"> Naudokite daugiau skalbiklio arba kitą skalbiklį. Prieš skalbdami skalbinius, specialiomis dėmių valymo priemonėmis pašalinkite sunkiai įveikiamas dėmes. Įsitikinkite, kad nustatėte tinkamą temperatūrą. Sumažinkite skalbinių kiekį.
Negalite nustatyti parinkties.	<ul style="list-style-type: none"> Užtikrinkite, kad spaudžiate tik norimą (-us) jutiklinį (-ius) mygtuką (-us).

Patikrinę įjunkite prietaisą. Programa tęsiama nuo pertraukimo momento.

Jeigu problema kartojasi, kreipkitės į įgaliotąjį techninės priežiūros centrą.

Jeigu ekrane rodomi kiti įspėjamieji kodai.

Išjunkite ir vėl įjunkite prietaisą. Jeigu problema tęsiasi, kreipkitės į įgaliotąjį techninės priežiūros centrą.

TECHNINĖ PRIEŽIŪRA

Rekomenduojame naudoti tik originalias atsargines dalis.

Kreipdamiesi į įgaliotąjį techninės priežiūros centrą, būtinai pateikite šiuos duomenis. Ši informacija nurodyta techninių duomenų plokštelėje: modelis, PNC ir serijos numeris. (Mod., Prod. No., Ser. No.)



TECHNINIAI DUOMENYS

Matmuo	Plotis / aukštis / gylis / bendras gylis	400 mm / 890 mm / 600 mm / 600 mm
Elektros prijungimas	Įtampa Bendroji galia Saugiklis Dažnis	230 V 2 200 W 10 A 50 Hz
Apsaugos nuo kietųjų dalelių ir drėgmės patekimo lygi užtikrina apsauginis dangtis, išskyrus atvejus, kai žemos įtampos įranga yra neapsaugota nuo drėgmės		IPX4
Tiekiamo vandens slėgis	Minimalus Maksimalus	0,5 baro (0,05 MPa) 8 barai (0,8 MPa)
Vandens įvadas ¹⁾		Šaltas vanduo

Didžiausias skalbinių kiekis	Medvilnė	6 kg
Energijos vartojimo efektyvumo klasė		A++
Gręžimo greitis	Maksimalus	1200 aps./min.

1) Prijunkite vandens įleidimo žarną prie vandens čiaupo, kurio sriegis 3/4" .

APLINKOS APSAUGA

Atiduokite perdirbti medžiagas, pažymėtas šiuo ženklu . Išmeskite pakuotę į atitinkamą atliekų surinkimo konteinerį, kad ji būtų perdirbta. Padėkite saugoti aplinką bei žmonių sveikatą ir surinkti bei perdirbti elektros ir elektronikos prietaisų atliekas. Neišmeskite šiuo ženklu 

pažymėtų prietaisų kartu su kitomis buitinėmis atliekomis. Atiduokite šį gaminį į vietos atliekų surinkimo punktą arba susisiekite su vietos savivaldybe dėl papildomos informacijos.

WWW.ZANUSSI.COM/SHOP



CE

192946760-A-042017