



---

<b>RO</b>	Uscător de rufe	Manual de utilizare	2
<b>SR</b>	Машина за сушење рубља	Упутство за употребу	26
<b>SL</b>	Sušilni stroj	Navodila za uporabo	51

## CUPRINS

1. INFORMAȚII PRIVIND SIGURANȚA.....	3
2. INSTRUCȚIUNI DE SIGURANȚĂ.....	5
3. DESCRIEREA PRODUSULUI.....	7
4. PANOUL DE COMANDĂ.....	8
5. TABELUL CU PROGRAME.....	9
6. OPȚIUNI.....	11
7. SETĂRI.....	13
8. ÎNAINTE DE PRIMA UTILIZARE.....	15
9. UTILIZAREA ZILNICĂ.....	15
10. INFORMAȚII ȘI SFATURI.....	16
11. ÎNGRIJIREA ȘI CURĂȚAREA.....	17
12. DEPANARE.....	20
13. DATE TEHNICE.....	21
14. GHID RAPID.....	23

## NE GÂNDIM LA DUMNEAVOASTRĂ

Vă mulțumim pentru că ați achiziționat un aparat Electrolux. Ați ales un produs care include decenii de experiență profesională și de inovație. Ingenios și stilat, a fost conceput special pentru dumneavoastră. Pentru ca atunci când îl utilizați să aveți întotdeauna aceleași rezultate extraordinare.

Bine ați venit la Electrolux.

**Vizitați website-ul la:**



Aici găsiți sfaturi privind utilizarea, broșuri, informații care vă ajută la rezolvarea unor probleme apărute și informații despre service:

**[www.electrolux.com/webselfservice](http://www.electrolux.com/webselfservice)**



Înregistrați-vă produsul pentru a beneficia de servicii mai bune:

**[www.registerelectrolux.com](http://www.registerelectrolux.com)**



Cumpărați accesorii, consumabile și piese de schimb originale pentru aparatul dvs.:

**[www.electrolux.com/shop](http://www.electrolux.com/shop)**

## SERVICIUL DE RELAȚII CU CLIEȚII ȘI SERVICE

Utilizați doar piese de schimb originale.

Atunci când contactați centrul autorizat de service, asigurați-vă că aveți disponibile următoarele informații: Model, PNC, Număr de serie.

Informațiile pot fi găsite pe plăcuța cu datele tehnice.

 Avertisment / Atenție-Informații privind siguranța

 Informații generale și recomandări

 Informații privind mediul înconjurător

Ne rezervăm dreptul asupra efectuării de modificări.

## 1. ⚠️ INFORMAȚII PRIVIND SIGURANȚA

Înainte de a începe instalarea și de a utiliza acest aparat, citiți cu atenție instrucțiunile furnizate. Producătorul nu este responsabil pentru nicio vătămare sau daună rezultată din instalarea sau utilizarea incorectă. Păstrați permanent instrucțiunile într-un loc sigur și accesibil pentru o consultare ulterioară.



- Citiți instrucțiunile furnizate.

### 1.1 Siguranța copiilor și a persoanelor vulnerabile



#### AVERTISMENT!

Pericol de sufocare, vătămare sau invaliditate permanentă.

- Acest aparat poate fi utilizat de copiii cu vârsta mai mare de 8 ani, de persoanele cu capacități fizice, senzoriale sau mentale reduse sau de persoanele fără cunoștințe sau experiență doar sub supraveghere sau după o scurtă instruire care să le ofere informațiile necesare despre utilizarea sigură a aparatului și să le permită să înțeleagă pericolele la care se expun.
- Copiii cu vârsta între 3 și 8 ani și persoanele cu dizabilități profunde și complexe nu trebuie lăsate să se apropie de aparat dacă nu sunt supravegheate permanent.
- Copiii cu vârsta mai mică de 3 ani nu trebuie lăsați să se apropie de aparat dacă nu sunt supravegheați permanent
- Nu lăsați copiii să se joace cu aparatul.
- Nu lăsați ambalajele la îndemâna copiilor și aruncați-le conform reglementărilor.
- Nu lăsați detergenții la îndemâna copiilor.
- Nu lăsați copiii și animalele să se apropie de aparat atunci când ușa acestuia este deschisă.
- Dacă aparatul are un dispozitiv de siguranță pentru copii, acesta trebuie activat.

- Copiii nu vor realiza curățarea sau întreținerea realizată de utilizator asupra aparatului fără a fi supravegheați.

## 1.2 Aspecte generale privind siguranța

- Nu modificați specificațiile acestui aparat.
- Dacă uscătorul de rufe este pus deasupra unei mașini de spălat rufe, folosiți setul de stivuire. Setul de stivuire, disponibil la furnizorul autorizat, poate fi utilizat doar cu aparatul specificat în instrucțiunile furnizate împreună cu accesoriul. Înainte de instalare citiți cu atenție instrucțiunile (consultați broșura de instalare).
- Aparatul poate fi montat independent sau sub un blat de bucătărie cu spațiu liber adecvat (consultați broșura de instalare).
- Nu instalați aparatul după o ușă care poate fi încuiată, o ușă culisabilă sau o ușă cu balamale în partea opusă, care ar împiedica deschiderea completă a ușii aparatului.
- Fanta de aerisire din bază nu trebuie să fie blocate de mochetă, covor sau orice alt material folosit la acoperirea pardoselii.
- **AVERTISMENT:** Aparatul nu trebuie să fie alimentat de la un dispozitiv de comutare extern, cum ar fi un temporizator, și nu trebuie conectat la un circuit care este cuplat și decuplat în mod regulat de rețea.
- Introduceți ștecherul în priză numai după încheierea procesului de instalare. Permiteți accesul la ștecher după instalare.
- În cazul în care cablul de alimentare este deteriorat, acesta trebuie înlocuit de producător, de Centrul de service autorizat al acestuia sau de persoane cu o calificare similară pentru a se evita electrocutarea.
- Nu depășiți sarcina maximă de 8 kg (consultați capitolul „Tabelul de programe”).

- Nu folosiți aparatul dacă articolele au fost murdărite cu produse chimice industriale.
- Îndepărtați scamele sau resturile de la ambalare care s-au adunat în jurul aparatului.
- Nu utilizați aparatul fără un filtru. Curățați filtrul de scame înainte sau după fiecare utilizare.
- Nu uscați articole nespălate.
- Articolele pătate cu substanțe precum: ulei de gătit, acetonă, alcool, benzină, kerosen, substanțe de scos petele, terebentină, ceară și substanțe de înlăturat ceara trebuie spălate în apă fierbinte cu mult detergent înainte de a fi uscate în uscător.
- Articolele precum: spuma de cauciuc (spuma de latex), căștile de baie, țesăturile impermeabile, articolele căptușite cu cauciuc și hainele sau pernele care au pernuțe din spumă de cauciuc nu trebuie uscate în uscător.
- Balsamul pentru rufe sau produsele similare trebuie folosite doar în conformitate cu instrucțiunile de utilizare ale producătorului.
- Scoateți toate obiectele din articole care pot fi o sursă de aprindere a focului, cum ar fi brichetele sau chibriturile.
- **AVERTISMENT:** Nu opriți niciodată uscătorul înainte de terminarea ciclului de uscare, în afara cazului în care rufele sunt scoase imediat și întinse, astfel încât căldura să fie disipată.
- Înainte de a efectua orice operație de întreținere, dezactivați aparatul și scoateți ștecherul din priză.

## 2. INSTRUCȚIUNI DE SIGURANȚĂ

### 2.1 Instalarea

- Îndepărtați toate ambalajele.
  - Dacă aparatul este deteriorat, nu îl instalați sau utilizați.
  - Urmați instrucțiunile de instalare furnizate împreună cu aparatul.
  - Aveți întotdeauna grijă când mutați aparatul deoarece acesta este greu.
- Folosiți întotdeauna mănuși de protecție și încălțăminte închisă.
  - Nu instalați sau utilizați aparatul într-un loc în care temperatura poate ajunge sub 5°C sau peste 35°C.
  - Suprafața podelei pe care aparatul va fi instalat trebuie să fie plată, stabilă, rezistentă la căldură și curată.

- Asigurați circulația aerului între aparat și podea.
- Țineți întotdeauna aparatul vertical atunci când acesta este mutat.
- Suprafața din spate a aparatului trebuie orientată spre un perete.
- Atunci când aparatul se află în poziția sa permanentă, verificați dacă este adus la nivel cu ajutorul unei nivele cu bulă de aer. Dacă nu este, reglați picioarele acestuia.
- Poate usca textile care se pot usca într-un uscător cu tambur rotativ. Respectați instrucțiunile de pe eticheta țesăturii.
- Dacă v-ați spălat rufele cu ajutorul unui agent de îndepărtare a petelor, porniți ciclul de clătire suplimentară înainte de a porni uscătorul.
- Nu consumați sau pregătiți mâncarea cu apă condensată / distilată. Poate cauza probleme de sănătate oamenilor și animalelor de companie.
- Nu vă așezați și nu vă urcați pe ușa deschisă a aparatului.
- Nu uscați în uscătorul cu tambur rotativ haine din care apa curge.

## 2.2 Conexiunea la rețeaua electrică



### AVERTISMENT!

Pericol de incendiu și electrocutare.

- Introduceți ștecherul în priză numai după încheierea procedurii de instalare. Asigurați accesul la priză după instalare.
- Aparatul trebuie legat la o priză cu împământare.
- Asigurați-vă că parametrii de pe plăcuța cu date tehnice sunt compatibili cu valorile nominale ale sursei de alimentare.
- Utilizați întotdeauna o priză cu protecție (împământare) contra electrocutării, montată corect.
- Nu folosiți prize multiple și cabluri prelungitoare.
- Nu trageți de cablul de alimentare pentru a scoate din priză aparatul. Trageți întotdeauna de ștecher.
- Nu atingeți cablul de alimentare sau ștecherul cu mâinile ude.
- Acest aparat este conform cu Directivile C.E.E.

## 2.3 Utilizare



### AVERTISMENT!

Pericol de rănire, electrocutare, incendiu, arsuri sau de deteriorare a aparatului.

- Acest aparat este destinat exclusiv pentru uz casnic.
- Nu uscați articolele deteriorate (rupte, uzate) care au căptușeli sau umpluturi.

## 2.4 Iluminarea interioară



### AVERTISMENT!

Pericol de rănire.

- Radiație vizibilă a LED-ului, nu vă uitați direct în fascicul.
- Becul LED este dedicat iluminării tamburului. Acest bec nu poate fi refolosit pentru alte aplicații de iluminare.
- Pentru înlocuirea becului interior, contactați Centrul de service autorizat.

## 2.5 Îngrijirea și curățarea



### AVERTISMENT!

Pericol de vătămare personală sau deteriorare a aparatului.

- Nu folosiți apă pulverizată și abur pentru curățarea aparatului.
- Curățați aparatul cu o lavetă moale, umedă. Utilizați numai detergenți neutri. Nu folosiți niciun produs abraziv, burete abraziv, solvent sau obiect metalic.
- Pentru a preveni deteriorarea sistemului de răcire, curățați cu atenție aparatul.

## 2.6 Compresorul



### AVERTISMENT!

Pericol de deteriorare a aparatului.

- Compresorul și sistemul acestuia din uscătorul de rufe este umplut cu agent special, care nu conține fluoro-cloro-hidrocarburi. Sistemul trebuie să rămână etanș. Deteriorarea sistemului poate provoca o scurgere.

## 2.7 Gestionarea deșeurilor după încheierea ciclului de viață al aparatului



### AVERTISMENT!

Pericol de vătămare sau sufocare.

- Deconectați aparatul de la sursa de alimentare electrică și cea de apă.
- Tăiați cablul de alimentare electrică chiar de lângă aparat și aruncați-l.
- Scoateți încuietoarea ușii pentru a nu permite copiilor sau animalelor de companie să rămână blocați în tambur.
- Aruncați aparatul în conformitate cu cerințele locale privind eliminarea Deșeurilor de echipamente electrice și electronice (WEEE).

## 3. DESCRIEREA PRODUSULUI

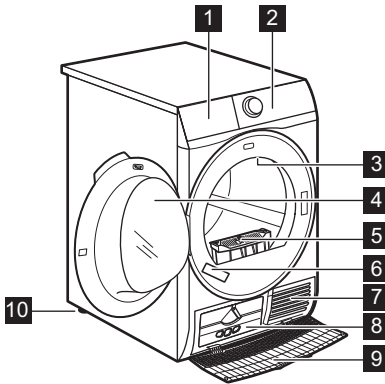

- 1 Recipient pentru apă
- 2 Panou de comandă
- 3 Lumină interioară
- 4 Ușa aparatului
- 5 Filtru
- 6 Plăcuță cu date tehnice
- 7 Fante pentru fluxul de aer
- 8 Clapetă de închidere pentru schimbătorul de căldură
- 9 Capac pentru schimbătorul de căldură
- 10 Picioare reglabile



Pentru a ușura încărcarea rufelor sau a instalării, ușa este reversibilă. (consultați prospectul separat).

## 4. PANOUL DE COMANDĂ

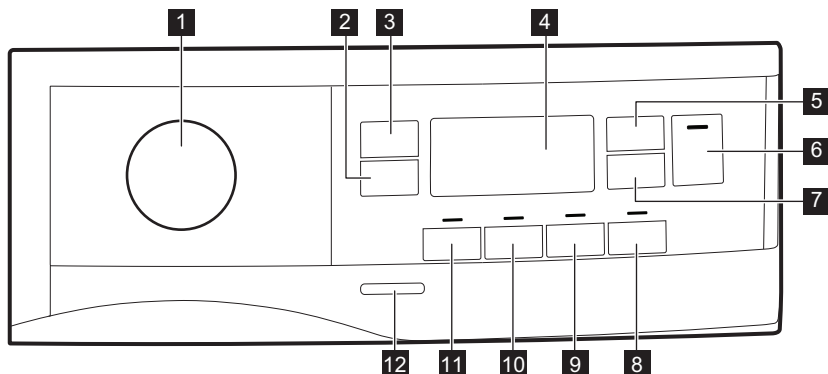





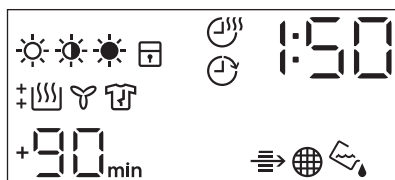





- 1** Buton rotativ pentru programe și comutatorul ● RESETARE
  - 2** Buton tactil Extra Anticrease (Antișifonare)
  - 3** Buton tactil Dryness Level (Nivel de uscare)
  - 4** Afișaj
  - 5** Buton tactil Time Dry (Timp)
  - 6** Buton tactil Start/Pause (Start/Pauză)
  - 7** Buton tactil Delay Start (Întârziere)
  - 8** Buton tactil Refresh (Împrospătare)
  - 9** Buton tactil End Alert (Sonerie)
  - 10** Buton tactil Reverse Plus (Reversibil plus)
  - 11** Buton tactil Extra Silent (Super silențios)
  - 12** Buton Pornit/Oprit
- Apăsați butoanele tactile cu degetul în zona cu simbolul sau cu numele opțiunii. Nu purtați mănuși atunci când lucrați cu panoul de comandă. Aveți grijă ca panoul de comandă să fie întotdeauna curat și uscat.



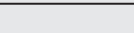

### 4.1 Afișaj

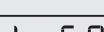
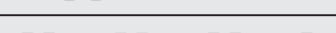
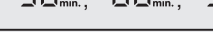
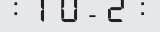

Simbolul de pe afișaj	Descrierea simbolului
	opțiune pentru uscarea rufelor: Iron Dry (Uscate pentru călcat), Cupboard Dry (Uscate pentru a fi puse în dulap), Extra Dry (Super uscat)

Simbolul de pe afișaj	Descrierea simbolului
	opțiune Time Drying (Timp de uscare) activată
	opțiune Delay Start (Întârziere) activată
	indicator: <i>verificați Schimbătorul de căldură</i>
	indicator: <i>curățați filtrul</i>
	indicator: <i>evacuați apa din recipientul pentru apă</i>
	blocare acces copii activată
	selecție greșită sau butonul rotativ este în poziția ● „Resetare”
	indicator: <i>fază de uscare</i>
	indicator: <i>fază de răcire</i>
	indicator: <i>fază antișifonare</i>
	durata programului
	extinderea fazei antișifonare implicite: +30min, +60min, +90min, +2h
	selecție Time Drying (Timp de uscare) (10 min - 2 h)
	selecție Delay Start (Întârziere) (1 h - 20 h)

## 5. TABELUL CU PROGRAME

Program	Încărcătură 1)	Proprietăți / Tip de țesătură <sup>2)</sup>
 <sup>3)</sup> Cotton (Bumbac) <b>Eco</b>	<b>8 kg</b>	Ciclul să fie folosit pentru a usca bumbac cu nivelul de uscare „bumbac pentru dulap” cu economie maximă de energie. / 
Cotton (Bumbac)	<b>8 kg</b>	Ciclu definit pentru a usca toate tipurile de bumbac pregătit pentru depozitare - Cupboard Dry (Uscate pentru a fi puse în dulap). / 
Synthetic (Sintetice)	<b>3,5 kg</b>	Țesături sintetice și mixte. / 

Program	Încărcătură 1)	Proprietăți / Tip de țesătură <sup>2)</sup>
Delicate	4 kg	Țesături delicate, cum ar fi viscoză, reton, acrilic și amestecuri din acestea. /
Sports (Articole sportive)	2 kg	Articole sportive, țesături subțiri și ușoare, microfibră, poliester. /
Duvet (Pilotă)	3 kg	Pilote simple sau duble și perne (cu umplutură din pene, puf sau material sintetic). /
Silk (Mătase)	1 kg	Uscarea atentă a articolelor din mătase care pot fi spălate manual. /
Wool (Lână)	1 kg	<p>Țesături din lână. Uscarea atentă a articolelor din lână care pot fi spălate manual. Scoateți articolele imediat după terminarea programului.</p> <div style="text-align: center;">  <p><b>WOOL HAND WASH SAFE</b></p> </div> <p>Ciclul de uscare pentru lână al acestei mașini a fost aprobat de The Woolmark Company pentru uscarea articolelor de îmbrăcăminte din lână care sunt etichetate cu „spălare manuală”, cu condiția ca articolele să fie uscate în conformitate cu instrucțiunile producătorului acestei mașini de spălat rufe. Respectați instrucțiunile de îngrijire de pe eticheta produsului pentru alte tratamente. M1525 Simbolul Woolmark este un marcaj de Certificare în multe țări.</p>
Outdoor	2 kg	Îmbrăcăminte pentru exterior, de protecție pentru activități tehnice, țesături sportive, jachete impermeabile și cu materiale care asigură respirația corpului, jachete cu căptușeală detașabilă sau material izolator pe interior. Adecvate pentru uscarea într-un uscător de rufe. /

Program	Încărcătură 1)	Proprietăți / Tip de țesătură <sup>2)</sup>
Denim (Blugi)	4 kg	Articolele destinate timpului liber, de ex. blugi, tricouri cu materiale cu grosimi diferite (de ex. la gât, manșete și cusături). / ☺☺☺
Bedlinen (Asternuturi de pat) <b>XL</b>	4,5 kg	Până la trei seturi de așternuturi, unul dintre acestea putând fi dublu. / ☺☺☺
Mixed (Mixt rapid) <b>XL</b>	6 kg	Amestec de articole de îmbrăcăminte realizate din bumbac, amestecuri bumbac sintetice și țesături sintetice. / ☺☺☺

1) Greutatea maximă se referă la articolele uscate.

2) Pentru semnificația etichetei produsului, consultați capitolul *INFORMAȚII ȘI SFATURI: Pregătirea rufelor.*

3) Programul  Cotton (Bumbac) Cupboard Dry (Uscate pentru a fi puse în dulap) ECO este „Programul standard pentru bumbac” conform Reglementării Comisiei UE Nr. 392/2012. Acesta este adecvat pentru uscarea rufelor obișnuite ude din bumbac și este cel mai eficient program în ceea ce privește consumul de energie pentru uscarea rufelor ude din bumbac.



## 6. OPȚIUNI

### 6.1 Extra Anticrease (Antișifonare)

Extinde cu 30, 60, 90 de minute sau 2 ore faza de antișifonare de la finalul ciclului de uscare. Această funcție reduce șifonarea. Rufe pot fi scoase în timpul etapei de netezire.

### 6.2 Dryness Level (Nivel de uscare)

Această funcție vă ajută să creșteți nivelul de uscare al rufelor. Există 3 opțiuni:

-  Extra Dry (Super uscat)
-  Cupboard Dry (Uscate pentru a fi puse în dulap)
-  Iron Dry (Uscate pentru călcat)

### 6.3 Time Dry (Timp)

Puteți seta durata programului, de la un minim de 10 minute la un maxim de 2

ore. Durata necesară depinde de cantitatea de rufe din aparat.



Vă recomandăm să setați o durată scurtă pentru cantități mici de rufe sau pentru doar un singur articol.

### 6.4 Time Dry (Timp) la programul Wool (Lână)

Opțiune adecvată pentru programul Wool (Lână) pentru a ajusta nivelul final de uscare.

### 6.5 Refresh (Împrospătare)

Pentru a împrospăta hainele care au fost depozitate. Încărcătura maximă nu poate depăși 1 kg.

### 6.6 End Alert (Sonerie)

Soneria este activată la:

- terminarea ciclului

- pornirea și terminarea fazei antișifonare
  - întreruperea ciclului
- Implicit, funcția sonerie este activată întotdeauna. Puteți folosi această funcție pentru a activa sau dezactiva sunetul.



Puteți activa opțiunea End Alert (Sonerie) cu toate programele.

## 6.7 Reverse Plus (Reversibil plus)











Creșteți frecvența de rotire inversă a tamburului pentru a reduce răsucirea și

încălcirea articolelor. Pentru a crește uniformitatea rezultatului la uscare și pentru a ajuta la reducerea șifonărilor. Recomandat pentru articole mari sau lungi (de ex. cearceafuri, pantaloni, rochii lungi)”

## 6.8 Extra Silent (Super silențios)

Aparatul funcționează cu zgomot redus fără a afecta calitatea uscării. Aparatul funcționează mai încet cu o durată mai mare a ciclului.

## 6.9 Tabelul cu opțiuni

Programe <sup>1)</sup>	☀ Dryness Level (Nivel de uscare)			 Extra Anti-crease (Anti-șifonare)	 Extra Silent (Super silențios)	 Reverse Plus (Reversibil plus)	 Refresh (Împrospătare)	 Time Dry (Timp)
	☀	☀	☀					
 Cotton (Bumbac) <b>Eco</b>		■		■				
Cotton (Bumbac)	■	■	■	■	■	■	■	■
Synthetic (Sintetice)	■	■	■	■	■	■	■	■
Delicate		■		■				
Sports (Articole sportive)		■		■				
Duvet (Pilotă)		■						
Silk (Mătase) 		■		■				
Wool (Lână)  								■ 2)
Outdoor 		■						
Denim (Blugi)	■	■		■		■		
Bedlinen (Asternuturi de pat) <b>XL</b>	■	■	■	■		■		

Programa <sup>1)</sup>	Dryness Level (Nivel de uscare)	Extra Anticrease (Antișifonare)	Extra Silent (Super silențios)	Reverse Plus (Reversibil plus)	Refresh (Împrospătare)	Time Dry (Timp)
Mixed (Mixt rapid) XL	■	■	■	■	■	■

1) Împreună cu programul puteți seta 1 sau mai multe opțiuni. Pentru a le activa sau dezactiva, apăsați butonul tactil corespunzător.

2) Consultați capitolul OPȚIUNI: Time Drying (Timp de uscare) la programul Wool (Lână)

## 7. SETĂRI

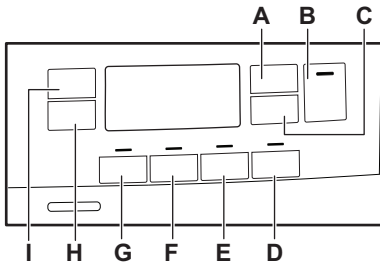

- A. Buton tactil Time Dry (Timp)
- B. Buton tactil Start/Pause (Start/Pauză)
- C. Buton tactil Delay Start (Întârziere)
- D. Buton tactil Refresh (Împrospătare)
- E. Buton tactil End Alert (Sonerie)
- F. Buton tactil Reverse Plus (Reversibil plus)
- G. Buton tactil Extra Silent (Super silențios)
- H. Buton tactil Extra Anticrease (Antișifonare)
- I. Buton tactil Dryness Level (Nivel de uscare)

Doar butonul de pornit/oprit este deblocat.

### Activarea opțiunii de blocare acces copii:

1. Apăsați butonul pornit/oprit pentru a activa aparatul.
2. Apăsați lung butonul tactil (D) timp de câteva secunde.

Indicatorul blocare acces copii se aprinde.



Puteți dezactiva opțiunea de blocare acces copii în timpul funcționării unui program. Apăsați lung aceleași butoane tactile până când indicatorul de blocare acces copii se stinge. Funcția Blocare acces copii nu este disponibilă timp de 8 s după pornirea aparatului.

### 7.1 Funcția Blocare acces copii

Această opțiune previne joaca copiilor cu aparatul în timpul funcționării unui program. Butoanele tactile sunt blocate.

## 7.2 Ajustarea nivelului de umezeală rămasă

**i** De fiecare dată când intrați în modul „Reglarea umezelii remanente în rufe”, gradul setat anterior pentru umezeala remanentă se va schimba în valoarea următoare (de ex. - 2 - setat anterior se va schimba în - 1 -).

Pentru a modifica gradul implicit al umezelii remanente:

1. Apăsați butonul pornit/oprit pentru a activa aparatul.
2. Folosiți butonul pentru programe pentru a seta orice program.
3. Așteptați circa 8 secunde.
4. Apăsați și mențineți apăsată simultan butoanele (G) și (F).

Se aprinde unul din următoarele indicatoare:

- - 0 - uscare maximă
  - - 1 - rufe uscate mai bine
  - - 2 - rufe uscate la nivelul standard
5. Apăsați lung și din nou butoanele (G) și (F) până când este afișat indicatorul nivelului corect.

**i** Dacă afișajul revine la modul normal (va fi afișată durata programului selectat de la pasul 2), în timpul setării gradului de umezeală remanentă, apăsați lung butoanele (G) și (F) din nou pentru a intra în modul „Reglarea umezelii remanente în rufe” (gradul setat anterior pentru umezeala remanentă se va schimba în valoarea următoare).

6. Pentru a accepta gradul selectat de umezeală remanentă, așteptați 5 s și afișajul revine la modul normal.

Dryness Level (Nivel de uscare)	Simbolul afișat
- 0 - uscare maximă	+ [     ]
- 1 - rufe uscate mai bine	+ [    ]
- 2 - rufe uscate la nivelul standard	[    ]

## 7.3 Indicator pentru recipientul pentru apă

Implicit, indicatorul recipientului pentru apă este aprins. Acesta se aprinde la finalul programului sau când este necesară golirea recipientului pentru apă.

**i** Dacă este montat setul pentru scurgere (accesoriu suplimentar), aparatul evacuează automat apa din recipientul pentru apă. În acest caz, vă recomandăm să dezactivați indicatorul recipientului pentru apă.

## Dezactivarea indicatorului recipientului pentru apă:

1. Apăsați butonul pornit/oprit pentru a activa aparatul.
2. Așteptați circa 8 secunde.
3. Apăsați și mențineți apăsată simultan butoanele tactile (H) și (I).

Afișajul indică una din următoarele 2 configurații:

- Afișajul indică „Oprit”. După 5 s afișajul revine la modul normal.
- Afișajul indică „Pornit”. După 5 s afișajul revine la modul normal.

## 8. ÎNAINTE DE PRIMA UTILIZARE

-  Ambalajul din spatele tamburului este scos automat la prima activare a uscătorului. S-ar putea să auziți unele zgomote.

Înainte de a utiliza aparatul pentru prima dată:

- Curățați tamburul uscătorului cu o lavetă umedă.
- Porniți un program de 1 oră cu rufe umede.

-  La începutul ciclului de uscare (primele 3-5 min) este posibil ca nivelul de zgomot să fie mai ridicat. Aceasta se datorează pornirii compresorului. Acest lucru este normal pentru aparatele cu compresor, cum ar fi frigiderele și congelatoarele.

## 9. UTILIZAREA ZILNICĂ

### 9.1 Porniți un program fără întârziere

1. Pregătiți rufele și încărcați aparatul.



#### ATENȚIE!

Verificați dacă la închiderea ușii, rufele nu au rămas prinse între ușa aparatului și garnitura de cauciuc.

2. Apăsați butonul pornit/oprit pentru a activa aparatul.
3. Setați programul și opțiunile corecte pentru tipul de încărcătură. Afișajul indică durata programului.



Durata de uscare pe care o vedeți pe afișaj, atunci când este selectat programul bumbac, se referă la o încărcătură de 5 kg și condiții standard. Durata reală de uscare va depinde de tipul de încărcătură (cantitatea și compoziția), de temperatura camerei și de umiditatea rufelor după ce au fost centrifugate.

4. Apăsați butonul tactil Start/Pause (Start/Pauză). Programul începe.

### 9.2 Inițierea programului cu pornirea cu întârziere

1. Setați programul și opțiunile corecte pentru tipul de încărcătură.
2. Apăsați butonul pentru pornire cu întârziere în mod repetat până când afișajul indică întârzierea dorită.



Puteți întârzia pornirea unui program de la o valoare minimă de 1 oră până la una maximă de 20 de ore.

3. Apăsați butonul tactil Start/Pause (Start/Pauză).

Afișajul indică numărătoarea inversă pentru pornirea cu întârziere. Atunci când numărătoarea inversă se încheie, programul pornește.

### 9.3 Modificarea unui program

1. Apăsați butonul pornit/oprit pentru a dezactiva aparatul
2. Apăsați butonul pornit/oprit pentru a activa aparatul.
3. Setați programul.

Alternativ:





1. Rotiți butonul rotativ de selectare la poziția ● „Resetare”.
2. Așteptați 1 secundă. Afișajul indică

— — —

3. Setați programul.

## 9.4 La terminarea programului

La terminarea programului:





- Este emis un semnal acustic intermitent.
- Afișajul indică  :  
- Indicatorul  este pornit.
- Indicatorii Filter (Filtru) și Tank (Rezervor) se pot aprinde.
- Indicatorul Start/Pause (Start/Pauză) este pornit.

Aparatul continuă să funcționeze cu faza antișifonare timp de încă aproximativ 30 de minute sau mai mult dacă s-a setat opțiunea Extra Anticrease (Antișifonare) (consultați capitolul *Opțiunea - Extra Anticrease (Antișifonare)*).

Faza antișifonare reduce șifonarea.

Puteți scoate rufe înainte de terminarea fazei antișifonare. Pentru rezultate mai bune, vă recomandăm să scoateți rufe când faza este aproape terminată.

Când faza antișifonare s-a terminat:

- Afișajul indică în continuare  :   

- Indicatorul  este oprit.

- Indicatorii Filter (Filtru) și Tank (Rezervor) rămân aprinși.
- Indicatorul Start/Pause (Start/Pauză) se stinge.

1. Apăsați butonul pornit/oprit pentru a dezactiva aparatul.
2. Deschideți ușa aparatului.
3. Scoateți rufe.
4. Închideți ușa aparatului.



**Curățați întotdeauna filtrul și goliți recipientul pentru apă după terminarea unui program.**

## 9.5 Funcția Repaus

Pentru a reduce consumul de energie, această funcție dezactivează automat aparatul:

- După 5 minute, dacă nu porniți programul.
- După 5 minute de la încheierea programului.







Durata este redusă la 30 de secunde dacă butonul rotativ de selectare este indică poziția ● „Resetare”.

# 10. INFORMAȚII ȘI SFATURI

## 10.1 Pregătirea rufelor

- Închideți fermoarele.
- Închideți și strângeți sacul pilotei.
- Nu uscați cravatele sau cordoanele libere (de ex. cordoanele de la șorțuri). Legați-le înainte de a porni un program.
- Scoateți toate articolele din buzunare.
- Întoarceți pe dos articolele cu stratul interior realizat din bumbac. Stratul de bumbac trebuie să fie la exterior.
- Întotdeauna alegeți programul adecvat pentru tipul de rufe.
- Nu puneți împreună culori deschise cu cele închise.

- Folosiți un program adecvat pentru bumbac, jerseu și tricotate pentru a reduce intrarea la apă.
- Nu depășiți încărcătura maximă declarată în capitolul programe sau indicată pe afișaj.
- Uscați doar rufe care se pot usca într-un uscător de rufe. Consultați eticheta țesăturii aflată pe articol.
- Nu uscați împreună articole mari și mici. Articolele mici se pot bloca în interiorul celor mari și rămân ude.

Eticheta țesăturii	Descriere
	Rufele sunt adecvate pentru uscarea într-un uscător cu tambur rotativ.
	Rufele sunt adecvate pentru uscarea într-un uscător cu tambur rotativ la temperaturi înalte.
	Rufele sunt adecvate doar pentru uscarea într-un uscător cu tambur rotativ la temperaturi reduse.
	Rufele nu sunt adecvate pentru uscarea într-un uscător cu tambur rotativ.

## 11. ÎNGRIJIREA ȘI CURĂȚAREA

### 11.1 Curățarea filtrului

1.

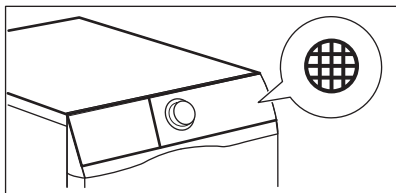

2.

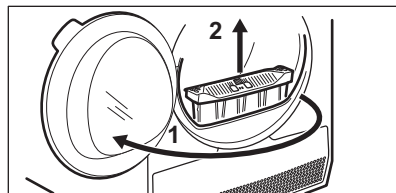

3.

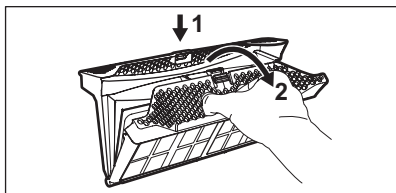

4.

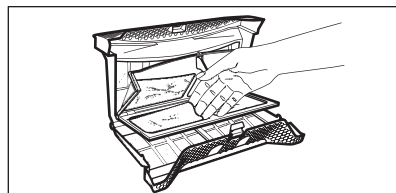

5. 1)

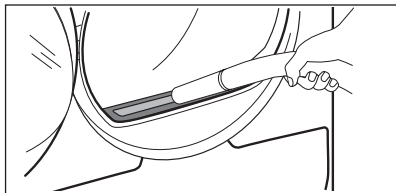

6.

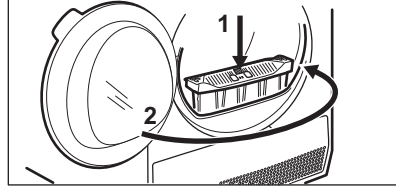

1) Dacă este necesar, înlăturați scamele din suportul pentru filtru și garnitură. Puteți utiliza un aspirator.

## 11.2 Golirea recipientului de apă

1.

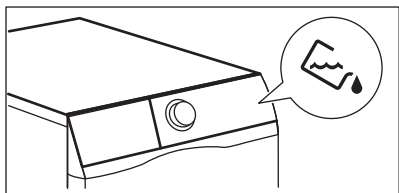

2.

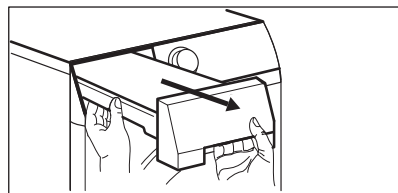

3.

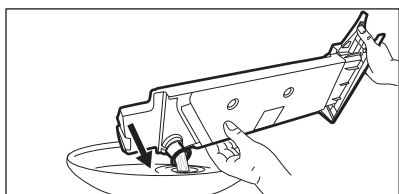

4.

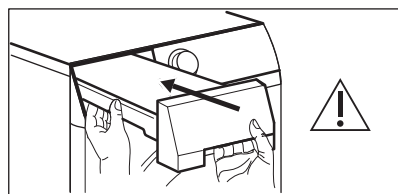

Puteți utiliza apa din recipientul pentru apă ca o alternativă la apa distilată (de ex. pentru călcarea cu abur). Înainte de a utiliza apa, scoateți reziduurile cu ajutorul unui filtru.

## 11.3 Curățarea schimbătorului de căldură

1.

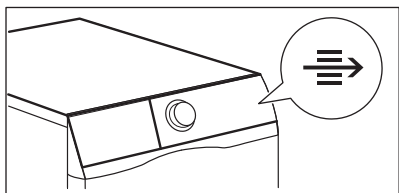

2.

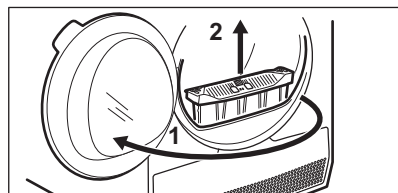

3.

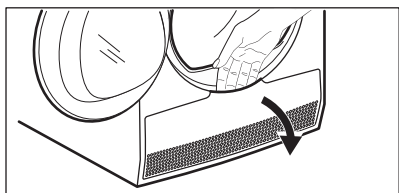

4.

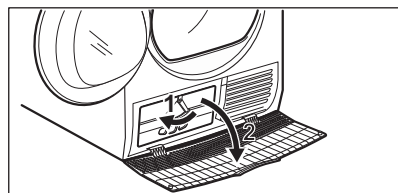

5.

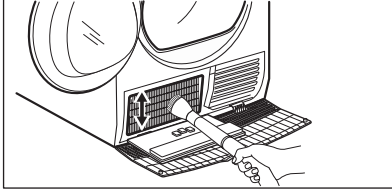

6.

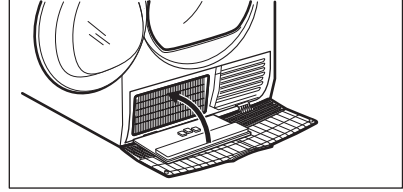

7.

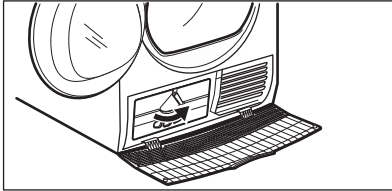

8.

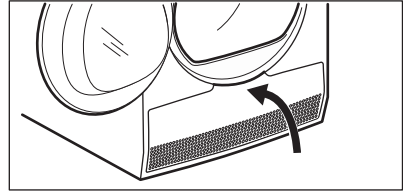

9.

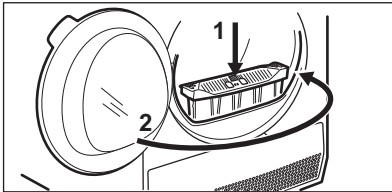
**ATENȚIE!**

Nu atingeți suprafața metalică cu mâinile goale. Pericol de rănire. Purtați mănuși de protecție. Curățați cu atenție pentru a evita deteriorarea suprafeței metalice.

**11.4 Curățarea tamburului****AVERTISMENT!**

Scoateți din priză aparatul înainte de a-l curăța.

Folosiți un detergent cu săpun neutru pentru a curăța suprafața interioară a tamburului și ridicătoarele tamburului. Uscați suprafețele curățate cu o lavetă moale.

**ATENȚIE!**

Nu folosiți substanțe abrazive sau bureți de sârmă pentru a curăța tamburul.

**11.5 Curățarea panoului de comandă și a carcasei**

Folosiți un detergent cu săpun neutru pentru a curăța panoul de comandă și carcasa.

Pentru curățare, folosiți o lavetă umedă. Uscați suprafețele curățate cu o lavetă moale.

**ATENȚIE!**

Nu folosiți agenți de curățare speciali pentru mobilă sau agenți de curățare care pot produce coroziune.

**11.6 Curățarea fantei pentru fluxul de aer**

Utilizați un aspirator pentru a scoate scamele din fantele pentru fluxul de aer.

## 12. DEPANARE

Problemă	Soluție posibilă
Nu puteți activa aparatul.	Verificați dacă ștecherul este introdus în priză.
	Verificați siguranța din tabloul de siguranțe (instalația locuinței).
Programul nu pornește.	Apăsați Start/Pause (Start/Pauză).
	Verificați dacă ușa aparatului este închisă.
Ușa aparatului nu se închide.	Asigurați-vă că filtrul este instalat corect.
	Verificați dacă rufele au rămas prinse între ușa aparatului și garnitura de cauciuc.
Aparatul se oprește pe durata funcționării.	Verificați dacă recipientul pentru apă este gol. Apăsați Start/Pause (Start/Pauză) pentru a porni programul din nou.
	Încărcătura este prea mică, măriți încărcătura sau folosiți programul Time Drying (Timp de uscare).
Durata ciclului este prea mare sau rezultate nesatisfăcătoare la uscare. <sup>1)</sup>	Verificați dacă greutatea rufelor este adecvată cu durata programului.
	Verificați dacă filtrul este curat.
	Rufele sunt prea ude. Centrifugați rufele din nou în mașina de spălat rufe.
	Asigurați-vă că temperatura camerei este mai mare de +5°C și mai mică de +35°C. Temperatura optimă a camerei este între 19°C și 24°C.
	Setați programul Time Drying (Timp de uscare) sau Extra Dry (Super uscat). <sup>2)</sup>
Afișajul indică — — —.	Dacă doriți să setați un program nou, dezactivați și activați aparatul.
	Verificați dacă opțiunile sunt adecvate programului.
Afișajul indică Codul de eroare (de ex. E51).	Dezactivați și activați aparatul. Porniți un program nou. Dacă problema apare din nou, contactați centrul de Service.

<sup>1)</sup> După maxim 5 ore, programul se termină automat.

<sup>2)</sup> Se poate întâmpla ca unele zone să rămână umede la uscarea articolelor mari (de ex. cearceafuri).

## 12.1 Dacă rezultatele uscării sunt nesatisfăcătoare

- Programul setat nu a fost corect.
  - Filtrul este înfundat.
  - Schimbătorul de căldură este înfundat.
  - Au fost prea multe rufe în aparat.
  - Tamburul este murdar.
  - Setare incorectă a senzorului de conductivitate (a se vedea capitolul
- „Setări - Reglarea gradului de umezeală remanentă pentru rufe” pentru o setare mai bună).
- Fantele pentru fluxul de aer sunt înfundate.
  - Temperatura camerei este prea mică sau prea ridicată (temperatura optimă a camerei este între 19°C și 24°C)

## 13. DATE TEHNICE

Înălțime x Lățime x Adâncime	850 x 600 x 630 mm (maxim 665 mm)
Adâncime maximă cu ușa aparatului deschisă	1100 mm
Lățime maximă cu ușa aparatului deschisă	950 mm
Înălțime reglabilă	850 mm (+ 15 mm - reglajul picioarelor)
Volumul tamburului	118 l
Volumul maxim de încărcare	<b>8 kg</b>
Tensiune	230 V
Frecvență	50 Hz
Nivelul sunetului	66 dB
Putere totală consumată	900 W
Clasa de eficiență energetică	<b>A++</b>
Consumul de energie al programului standard de bumbac cu încărcătură completă. <sup>1)</sup>	<b>1,99 kWh</b>
Consumul de energie al programului standard de bumbac cu încărcătură parțială. <sup>2)</sup>	<b>1,07 kWh</b>
Consumul anual de energie <sup>3)</sup>	234,70 kWh
Putere consumată în modul lăsat pornit (inactiv)	0,13 W
Putere consumată în modul oprit	0,13 W
Tip de utilizare	Casnică
Temperatura ambientală permisă	între + 5°C și + 35°C

Nivel de protecție împotriva pătrunderii particulelor solide și a umidității asigurat de capacul de protecție, cu excepția cazului în care echipamentul de joasă tensiune nu este deloc protejat împotriva umidității	<b>IPX4</b>
Acest produs conține gaze fluorinate cu efect de seră, sigilate ermetic	
Denumirea gazului	R134a
Masă	0,300 kg
Potențialul de încălzire globală (GWP)	1430
1) Cu referință la EN 61121. 8 kg de bumbac centrifugat la 1000 rpm.	
2) Cu referință la EN 61121. 4 kg de bumbac centrifugat la 1000 rpm.	
3) Consumul anual de energie în kWh, bazat pe 160 de cicluri de uscare ale programului standard de bumbac la încărcare completă sau parțială și consumul modurilor economice. Consumul efectiv de energie per ciclu va depinde de modul de utilizare al aparatului (REGLEMENTAREA (UE) Nr. 392/2012).	

### 13.1 Valorile consumurilor

Program	Centrifugat la / umiditate reziduală	Durată de uscare <sup>1)</sup>	Consum de energie <sup>2)</sup>
Cotton (Bumbac) <b>Eco</b> 8 kg			
Cupboard Dry (Uscate pentru a fi puse în dulap)	1400 rpm / 50%	130 min.	1,67 kWh
	1000 rpm / 60%	154 min.	1,99 kWh
Iron Dry (Uscate pentru călcat)	1400 rpm / 50%	97 min.	1,21 kWh
	1000 rpm / 60%	118 min.	1,51 kWh
Cotton (Bumbac) <b>Eco</b> 4 kg			
Cupboard Dry (Uscate pentru a fi puse în dulap)	1400 rpm / 50%	---- min.	---- kWh
	1000 rpm / 60%	89 min.	1,07 kWh
Synthetic (Sintetice) 3,5 kg			
Cupboard Dry (Uscate pentru a fi puse în dulap)	1200 rpm / 40%	55 min.	0,60 kWh

Program	Centrifugat la / umiditate reziduală	Durată de uscare <sup>1)</sup>	Consum de energie <sup>2)</sup>
	800 rpm / 50%	67 min.	0,75 kWh

1) Pentru încărcături parțiale, durata ciclului este scurtată și aparatul folosește mai puțină energie.

2) Temperatura inadecvată a mediului și/sau rufele centrifugate puțin poate prelungi durata ciclului și poate crește consumul de energie.

## 14. GHID RAPID

### 14.1 Utilizarea zilnică

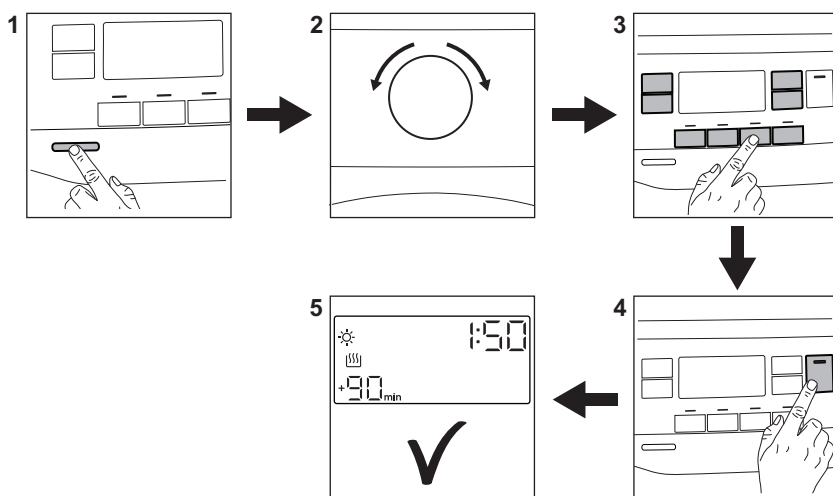

1. Apăsați butonul Pornit/Oprit pentru a porni aparatul.
2. Folosiți discul selector de programe pentru a seta programul.
3. Împreună cu programul puteți seta una sau mai multe opțiuni speciale. Pentru activarea sau dezactivarea unei opțiuni, atingeți butonul corespunzător.
4. Pentru a activa programul, atingeți butonul **Start/Pause (Start/Pauză)**.
5. Aparatul pornește.

## 14.2 Curățarea filtrului

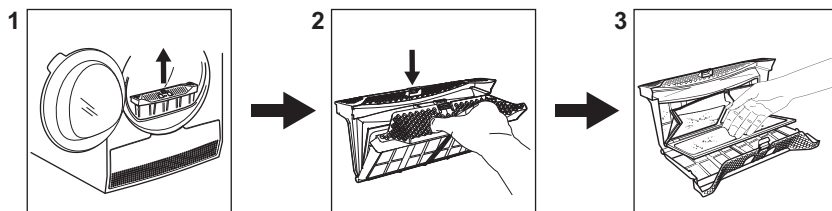





La sfârșitul fiecărui ciclu, simbolul filtrului

 se aprinde pe afișaj și trebuie să curățați filtrul.

## 14.3 Tabelul cu programe

Program	Încărcătură 1)	Proprietăți / Tip de țesătură
 2) Cotton (Bumbac) <b>Eco</b>	<b>8 kg</b>	Ciclul să fie folosit pentru a usca bumbac cu nivelul de uscare „bumbac pentru dulap” cu economie maximă de energie. /  
Cotton (Bumbac)	<b>8 kg</b>	Ciclu definit pentru a usca toate tipurile de bumbac pregătit pentru depozitare - Cupboard Dry (Uscate pentru a fi puse în dulap). /  
Synthetic (Sintetice)	<b>3,5 kg</b>	Țesături sintetice și mixte. /   
Delicate	<b>4 kg</b>	Țesături delicate, cum ar fi viscoză, rejon, acrilic și amestecuri din acestea. /   
Sports (Articole sportive)	<b>2 kg</b>	Articole sportive, țesături subțiri și ușoare, microfibră, poliester. /   
Duvet (Pilotă)	<b>3 kg</b>	Pilote simple sau duble și perne (cu umplutură din pene, puf sau material sintetic). /   
Silk (Mătase) 	<b>1 kg</b>	Uscarea atentă a articolelor din mătase care pot fi spălate manual. /   
Wool (Lână)  	<b>1 kg</b>	Țesături din lână. Uscarea atentă a articolelor din lână care pot fi spălate manual. Scoateți articolele imediat după terminarea programului.

Program	Încărcătură 1)	Proprietăți / Tip de țesătură
Outdoor 	2 kg	Îmbrăcăminte pentru exterior, de protecție pentru activități tehnice, țesături sportive, jachete impermeabile și cu materiale care asigură respirația corpului, jachete cu căptușeală detașabilă sau material izolator pe interior. Adecvate pentru uscarea într-un uscător de rufe. / 
Denim (Blugi)	4 kg	Articolele destinate timpului liber, de ex. blugi, tricouri cu materiale cu grosimi diferite (de ex. la gât, manșete și cusături). / 
Bedlinen (Asternuturi de pat) XL	4,5 kg	Până la trei seturi de asternuturi, unul dintre acestea putând fi dublu. / 
Mixed (Mixt rapid) XL	6 kg	Amestec de articole de îmbrăcăminte realizate din bumbac, amestecuri bumbac sintetice și țesături sintetice. / 

1) Greutatea maximă se referă la articolele uscate.

2) Programul  Cotton (Bumbac) Cupboard Dry (Uscate pentru a fi puse în dulap) ECO este „Programul standard pentru bumbac” conform Reglementării Comisiei UE Nr. 392/2012. Acesta este adecvat pentru uscarea rufelor obișnuite ude din bumbac și este cel mai eficient program în ceea ce privește consumul de energie pentru uscarea rufelor ude din bumbac.

## 15. INFORMAȚII PRIVIND MEDIUL

Reciclați materialele marcate cu simbolul . Pentru a recicla ambalajele, acestea trebuie puse în containerele corespunzătoare. Ajutați la protejarea mediului și a sănătății umane și la reciclarea deșeurilor din aparatele electrice și electrocasnice. Nu aruncați

aparatele marcate cu acest simbol  împreună cu deșeurile menajere. Returnați produsul la centrul local de reciclare sau contactați administrația orașului dvs.

## САДРЖАЈ

1. УПУТСТВА О БЕЗБЕДНОСТИ.....	27
2. БЕЗБЕДНОСНА УПУТСТВА.....	29
3. ОПИС ПРОИЗВОДА.....	31
4. КОМАНДНА ТАБЛА.....	32
5. ТАБЕЛА ПРОГРАМА.....	33
6. ОПЦИЈЕ.....	35
7. ПОДЕШАВАЊА.....	37
8. ПРЕ ПРВЕ УПОТРЕБЕ.....	39
9. СВАКОДНЕВНА УПОТРЕБА.....	39
10. КОРИСНИ САВЕТИ.....	40
11. НЕГА И ЧИШЋЕЊЕ.....	41
12. РЕШАВАЊЕ ПРОБЛЕМА.....	44
13. ТЕХНИЧКИ ПОДАЦИ.....	46
14. ВОДИЧ ЗА БРЗИ ПОЧЕТАК.....	48

## МИ МИСЛИМО НА ВАС

Хвала вам што сте купили Electrolux уређај. Одабрали сте производ који са собом носи више деценија професионалног искуства и иновација. Генијалан и модеран, дизајниран је имајући у виду вас. Према томе, сваки пут када га користите можете бити сигурни да ћете добити одличне резултате.

Добро дошли у Electrolux.

**Посетите наш веб сајт на адреси:**



Обезбедите савете у вези са коришћењем, брошуре, решења за проблеме, информације о сервисирању:

**[www.electrolux.com/webselfservice](http://www.electrolux.com/webselfservice)**



Региструјте свој производ ради боље услуге:

**[www.registerelectrolux.com](http://www.registerelectrolux.com)**



Купите додатни прибор, потрошне материјале и оригиналне резервне делове за свој уређај:

**[www.electrolux.com/shop](http://www.electrolux.com/shop)**

## БРИГА О КОРИСНИКУ И СЕРВИСИРАЊЕ

Препоручујемо вам да користите оригиналне резервне делове.

Приликом обраћања сервисној служби, проверите да ли поседујете следеће податке: Модел, број производа (PNC), серијски број.

Информације се могу наћи на плочици са техничким карактеристикама.

 Упозорење/опрез - упутства о безбедности

 Опште информације и савети

 Информацији о заштити животне средине

Задржано право измена.

## 1. ⚠ УПУТСТВА О БЕЗБЕДНОСТИ

Пре него што започнете са инсталацијом и коришћењем овог уређаја, пажљиво прочитајте приложено упутство. Произвођач није одговоран за било какве повреде или штете које су резултат неисправне инсталације или употребе. Чувајте упутство за употребу на безбедном и приступачном месту за будуће коришћење.



- Прочитајте приложена упутства.

### 1.1 Безбедност деце и осетљивих особа



**УПОЗОРЕЊЕ!**

Постоји ризик од гушења, повређивања или трајног инвалидитета.

- Овај уређај могу да користе деца старија од 8 година и особе са смањеним физичким, чулним или менталним способностима, као особе којима недостају искуство и знање, уколико им се обезбеди надзор или им се дају упутства у вези са употребом уређаја на безбедан начин и уколико схватају могуће опасности.
- Децу узраста од 3 до 8 година и особе са веома веома широким и сложеним инвалидитетом треба удаљити уколико нису под непрекидним надзором.
- Децу млађу од 3 године треба удаљити уколико нису под непрекидним надзором.
- Немојте да дозволите деци да се играју уређајем.
- Држите сву амбалажу даље од деце и одлажите је на одговарајући начин.
- Детерџенте држите ван домашаја деце.
- Децу и кућне љубимце држите подаље од уређаја док су његова врата отворена.
- Ако овај апарат има уређај за безбедност деце, исти би требало да буде активиран.
- Деца не смеју да обављају чишћење и корисничко одржавање уређаја без надзора.

## 1.2 Опште мере безбедности

- Немојте да мењате спецификацију овог уређаја.
- Ако поврх машине за прање веша стављате машину за сушење веша, у ту сврху користите комплет за слагање. Комплет за слагање, који се може наћи код овлашћеног продавца, може се користити само са уређајем наведеним у упутству приложеном уз овај прибор. Пажљиво га прочитајте пре монтирања (погледајте брошуру за Монтирање).
- Уређај може да се инсталира самостално или испод кухињских елемената са одговарајућим простором (погледајте брошуру за Инсталирање).
- Немојте инсталирати уређај иза врата која се закључавају, клизних врата нити врата са шарком на супротној страни, која би онемогућила да се врата уређаја отворе до краја.
- Отвори за вентилацију у постољу не смеју бити заклоњени тепихом, простирком или било каквом подном облогом.
- **УПОЗОРЕЊЕ:** Уређај не сме да се напаја путем екстерног уређаја за укључивање као што је тајмер нити да буде повезан на коло које се редовно укључује и искључује путем струје.
- Прикључите главни кабл за напајање на зидну утичницу тек на крају поступка инсталације. Уверите се да је после постављања уређаја струјни утикач доступан.
- Уколико је кабл за напајање оштећен, њега мора да замени произвођач, одговарајући Овлашћени сервисни центар или лица сличне квалификације, како би се избегла опасност од електрицитета.
- Не прекорачујте максималну количину веша од 8 кг (погледајте у одељку „Табела програма“).
- Немојте користити уређај ако су предмети запрљани индустријским хемикалијама.

- Очистите отпала влакна или труње од амбалаже које се накупило око уређаја.
- Уређај немојте пуштати у рад без филтера. Филтер за отпала влакна очистите пре или после сваког коришћења.
- Немојте да сушите неопране ствари у машини за сушење веша.
- Ствари које су запрљане супстанцама као што су уље за кување, ацетон, алкохол, бензин, керозин, средства за уклањање флека, терпентин, восак и средства за уклањање воска требало би да се оперу у топлој води са додатном количином детерџента пре сушења у машини.
- Ствари као што су сунђераста гума (пена од латекса), капе за туширање, водоотпорни материјали, комади и одећа који су постављени гумом или јастуци пуњени ватом од сунђерасте гуме не смеју да се суше у машини за сушење веша.
- Фабрички омекшивачи или слични производи морају се користити искључиво како је наведено у упутству произвођача.
- Уклоните све ствари из предмета који би могли бити извор пожара, као што су упаљачи или шибице.
- УПОЗОРЕЊЕ: Никада не заустављајте машину за сушење веша пре краја циклуса сушења; у случају да то урадите, брзо уклоните све ствари и распоредите их тако да се топлота распореди.
- Пре било каквог поступка одржавања уређаја, искључите га и извадите утикач кабла за напајање из зидне утичнице.

## 2. БЕЗБЕДНОСНА УПУТСТВА

### 2.1 Инсталирање

- Уклоните комплетну амбалажу.
- Немојте да инсталирате или користите оштећен уређај.
- Придржавајте се упутстава за монтирање које сте добили уз уређај.
- Увек водите рачуна приликом померања уређаја зато што је

тежак. Увек користите заштитне рукавице и затворену обућу.

- Немојте да инсталирате или користите уређај тамо где температура може да буде нижа од 5 °C или виша од 35 °C.
- Област пода на којој ће уређај бити монтиран мора бити равна, стабилна, отпорна на топлоту и чиста.
- Уверите се да постоји циркулација ваздуха између уређаја и пода.
- Приликом премештања, уређај увек мора да стоји вертикално.
- Задњи део уређаја мора да буде ослоњен на зид.
- Када се уређај постави у стални положај, уз помоћ либеле проверите да ли је правилно нивелисан. Ако није, подесите ногице док се не изневелише.

## 2.2 Прикључивање на електричну мрежу



### УПОЗОРЕЊЕ!

Ризик од пожара и струјног удара.

- Прикључите главни кабл за напајање на зидну утичницу тек на крају инсталације. Водите рачуна да постоји приступ мрежном утикачу након инсталације.
- Уређај мора да буде уземљен.
- Уверите се да су параметри на плочици са техничким карактеристикама компатибилни са одговарајућим параметрима електричне мреже за напајање.
- Увек користите прописно уграђену утичницу заштићену од струјног удара.
- Немојте да користите адаптере са више утичница и продужне каблове.
- Не вуците кабл за напајање како бисте искључили уређај. Кабл искључите тако што ћете извући утикач из утичнице.
- Немојте додиривати кабл за напајање нити мрежни утикач влажним рукама.
- Овај уређај је усклађен са директивама ЕЕЗ-а.

## 2.3 Употреба



### УПОЗОРЕЊЕ!

Постоји ризик од струјног удара, пожара, опекотина или оштећења уређаја.

- Уређај је само за кућну употребу.
- Немојте да сушите оштећене (подеране, излизане) предмете које садрже поставу или испуне.
- Сушите искључиво материјале који су погодни за сушење у машини за сушење веша. Следите упутства са етикета на вешу.
- Уколико сте веш опрали уз коришћење средства за уклањање флека, пре сушења покрените један допунски циклус испирања.
- Кондензовану воду/дестиловану воду из уређаја немојте пити, нити од ње припремати храну. Може да изазове здравствене проблеме код људи и кућних љубимаца.
- Немојте седати нити стајати на отворена врата уређаја.
- У машини за сушење веша немојте сушити мокар веш из ког капље вода.

## 2.4 Унутрашње осветљење



### УПОЗОРЕЊЕ!

Ризик од повреде.

- Светлећа диода зрачи видљиву светлост; немојте гледати директно у зрак светлости.
- LED сијалица намењена је за осветљивање бубња. Ова сијалица не може се користити у друге сврхе.
- Да бисте заменили унутрашње осветљење, контактирајте овлашћени сервисни центар.

## 2.5 Нега и чишћење



### УПОЗОРЕЊЕ!

Ризик од повреде или оштећења уређаја.

- Немојте да користите млаз воде или пару за чишћење уређаја.
- Уређај чистите влажном, меком крпом. У ту сврху користите само неутралне детерџенте. Немојте да

користите било какве абразивне производе, абразивне јастућиће за чишћење, раствараче или металне предмете.

- Да бисте спречили оштећење система за хлађење, будите пажљиви када чистите уређај.

## 2.6 Компресор



### УПОЗОРЕЊЕ!

Постоји ризик од оштећења уређаја.

- Компресор и систем компресора у машини за сушење веша пуне се посебним средством које не садржи флуоро-хлоро-угљоводонике. Овај систем мора да буде чврст. Оштећење система може изазвати цурење.

## 2.7 Одлагање



### УПОЗОРЕЊЕ!

Ризик од повреде или гушења.

- Искључите уређај из електричног напајања и са довода за воду.
- Исеците мрежни електрични кабл на месту које је близу уређаја и одложите га.
- Уклоните ручицу од врата да бисте спречили да се деца или кућни љубимци заглаве у бубњу.
- Одложите апарат у складу са важећим прописима за одлагање отпада од електричних и електронских уређаја (WEEE).

## 3. ОПИС ПРОИЗВОДА

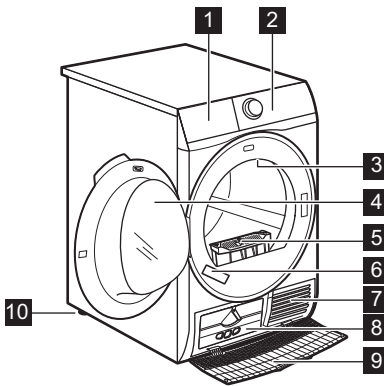

- 1 Резервоар за воду
- 2 Командна табла
- 3 Унутрашње светло
- 4 Врата уређаја
- 5 Филтер
- 6 Плочица са техничким карактеристикама
- 7 Прорези за ваздух
- 8 Лампица измењивача топлоте
- 9 Поклопац измењивача топлоте
- 10 Подесиве ногице



Ради лакшег убацивања веша или једноставније инсталације, врата су реверзибилна. (погледајте посебан летак).

## 4. КОМАНДНА ТАБЛА

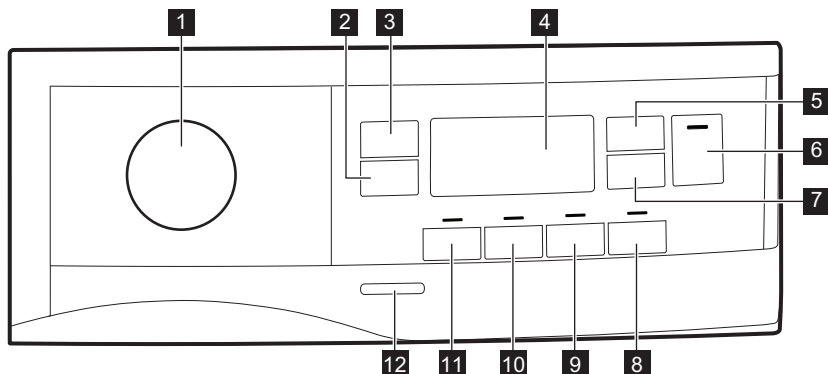

- 1** Дугме за избор програма и ● прекидач RESET (РЕСЕТОВАЊЕ)
  - 2** Extra Anticrease (против гужвања) сензорско дугме
  - 3** Dryness Level (осушеност) сензорско дугме
  - 4** Екран
  - 5** Time Dry (време) сензорско дугме
  - 6** Start/Pause (старт/пауза) сензорско дугме
  - 7** Delay Start (одлагање) сензорско дугме
  - 8** Refresh (освежавање) сензорско дугме
  - 9** End Alert (зујалица) сензорско дугме
  - 10** Reverse Plus (инверзно плус) сензорско дугме
  - 11** Extra Silent (изузетно тихо) сензорско дугме
  - 12** Дугме за укључивање/искључивање
- i** Сензорску дугмад додирујте прстом у подручју на којем је приказан симбол или назив опције. Немојте носити рукавице док рукујете командном таблом. Постарајте се да командна табла увек буде чиста и сува.



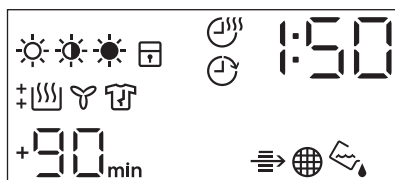



### 4.1 Приказ

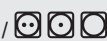
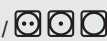

Симбол на дисплеју	Опис симбола
	опција за осушеност веша: iron (пегла), cupboard (орман), extra (екстра суво)
	опција Time Drying (време сушења) је укључена
	укључена опција Delay Start (одлагање)
	индикатор: <i>проверите измењивач топлоте</i>
	индикатор: <i>очистите филтер</i>
	индикатор: <i>испразните резервоар са водом</i>
	функција за безбедност деце је укључена
	погрешан избор или је командно дугме на положају „Ресетовање“ ●
	индикатор: <i>фаза сушења</i>
	индикатор: <i>фаза хлађења</i>
	индикатор: <i>фаза против гужвања</i>
1 : 50	трајање програма
+30 <sub>min.</sub> , +60 <sub>min.</sub> , +90 <sub>min.</sub> , +2ч	продужење подразумеване фазе Дуго против гужвања: +30мин, +60мин, +90мин, +2ч
: 10 - 2 : 00	избор времена сушења (10 мин - 2 ч)
1ч - 20ч	избор одложеног старта (1 ч - 20 ч)

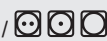
## 5. ТАБЕЛА ПРОГРАМА

Програм	Количина <sup>1)</sup>	Својства / тип материјала <sup>2)</sup>
<sup>3)</sup> Cotton (памук) Есо	8 кг	Циклус који треба користити за сушење памука са нивоом осушености „cotton cupboard“ (памук орман), уз максималну уштеду енергије. /
Cotton (памук)	8 кг	Циклус дефинисан за сушење свих врста памука спремних за складиштење (орман). /
Synthetics (синтетика)	3,5 кг	Синтетика или тканине мешовитог састава. /

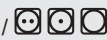
Програм	Ко- личина 1)	Својства / тип материјала <sup>2)</sup>
Delicates (осетљиво рубље)	4 кг	Осетљиве тканине као што су вискоза, вештачка свила, акрил и њихове мешавине. / 
Sports (спортска одећа)	2 кг	Спортска одећа, танке и светле тканине, микрофибер, полиестер. / 
Duvet (јорган)	3 кг	Јоргани за једну или две особе и јастуци (са перјем, паперјем или синтетичким пуњењем). / 
Silk (свила) 	1 кг	Благо сушење свилене одеће која се пере ручно. / 
Wool (вуна)  	1 кг	<p>Вунена одећа. Благо сушење вунене одеће која се пере ручно. Уклоните одећу из машине одмах по завршетку програма.</p> <div style="text-align: center;">  <p><b>WOOL HAND WASH SAFE</b></p> </div> <p>Циклус сушења вуне у овој машини одобрила је компанија Woolmark за сушење одевних предмета од вуне означених етикетом „ручно прање“ уколико се одевни предмети суше према упутствима које је издао произвођач ове машине. Пратите начин одржавања на етикети веша за остала упутства за веш. M1525 Симбол Woolmark је ознака сертификата у многим земљама.</p>
Outdoor 	2 кг	Одећа коју носимо када изаlazимо напоље, радна и спортска одећа, водоотпорне јакне и јакне које пропуштају ваздух, као и јакне са поставом од вуне која може да се извади или са унутрашњом поставом. Погодно за сушење у машини за сушење веша. / 

Програм	Ко-личина 1)	Својства / тип материјала <sup>2)</sup>
Denim (цинс)	4 кг	Одећа за сваки дан, као што је тексас, дуксеви различите дебљине (нпр. око врата, манжетне и шавови). /
Bedlinen (креветнина) XL	4,5 кг	Највише до три комплета постелине, с тим да једна постелина може бити величине за две особе. /
Mixed (брзо мешовито) XL	6 кг	Мешана гардероба од памука, мешавине памука и синтетике и синтетичких тканина. /

1) Максимална тежина се односи на сув веш.

2) За значење ознаке материјала погледајте одељак **НАПОМЕНЕ И САВЕТИ: Припрема веша**.

3) Програм Cotton (памук) Supboard (орман) ECO је „Стандардни програм за памук“ у складу са директивом Комисије ЕУ 392/2012. Погодан је за сушење обичног мокрог памучног веша и то је најефикаснији програм за сушење мокрог памучног вешау смислу потрошње енергије.

## 6. ОПЦИЈЕ

### 6.1 Extra Anticrease (против гужвања)

Продужава фазу против гужвања за 30, 60, 90 минуза или 2 сата на крају циклуса сушења. Ова функција умањује гужвање. Веш може да се извади током фазе против гужвања.

### 6.2 Dryness Level (осушеност)

Ова функција помаже да се повећа осушеност веша. Постоје 3 опције:

- Extra (екстра суво)
- Supboard (орман)
- Iron Dry (пегла)

### 6.3 Time Dry (време)

Можете да подешавате време трајања програма, од минимално 10 минута до максимално 2 сата. Потребно трајање програма зависиће од количине веша у уређају.



Препоручујемо да подесите кратко време трајања за мале количине, или за само један комад веша.

### 6.4 Time Dry (време) укључено за програм Wool (вуна)

Опција погодна за програм Wool (вуна) како би се подесио ниво коначне осушености.

### 6.5 Refresh (освежавање)

За освежавање веша који је стајао у орману. Максимална количина веша не сме да премаши 1 кг.

### 6.6 End Alert (зујалица)

Звучни сигнал се чује за:

- крај циклуса
- почетак и крај фазе против гужвања
- прекид циклуса

Функција аларма је подразумевано увек укључена. Ову функцију можете да користите за активацију или деактивацију звука.



Можете да активирате опцију End Alert (зујалица) са свим програмима.

## 6.7 Reverse Plus (инверзно плус)











Повећајте учесталост окретања бубња у супротном смеру како би се смањило

уплитање и увртање предмета. То ће повећати уједначеност резултата сушења и помоћи да се смање набори. Препоручује се за велике или дуге предмете (на пример чаршаве, панталоне, дуге хаљине)“

## 6.8 Extra Silent (изузетно тихо)

Уређај ради са мањим нивоом буке, без утицаја на квалитет сушења. Уређај ради полако са дужим трајањем циклуса.

## 6.9 Табела опција

Програми <sup>1)</sup>	☀ Dryness Level (осушеност)			 Extra Anti-crease (против гужвања)	 Extra Silent (изузетно тихо)	 Reverse Plus (инверзно плус)	 Refresh (освежавање)	 Time Dry (време)
	☀	☀	☀					
 Cotton (памук) <b>Eco</b>		■		■				
Cotton (памук)	■	■	■	■	■	■	■	■
Synthetics (синтетика)	■	■	■	■	■	■	■	■
Delicates (осетљиво рубље)		■		■				
Sports (спортска одећа)		■		■				
Duvet (јорган)		■						
Silk (свила) 		■		■				
Wool (вуна)  								■ 2)
Outdoor 		■						
Denim (џинс)	■	■		■		■		

Програми <sup>1)</sup>	Dryness Level (осушеност)	Extra Anticrease (против гужвања)	Extra Silent (изузетно тихо)	Reverse Plus (инверзно плус)	Refresh (освежавање)	Time Dry (време)
Bedlinen (креветница) XL	■	■	■	■	■	
Mixed (брзо мешовито) XL	■	■	■		■	■

1) Заједно са програмом можете да подесите једну или више опција. Да бисте их активирали или деактивирали, притисните одговарајуће сензорско дугме.

2) Погледајте одељак ОПЦИЈЕ: Време сушења за програм Вуна

## 7. ПОДЕШАВАЊА

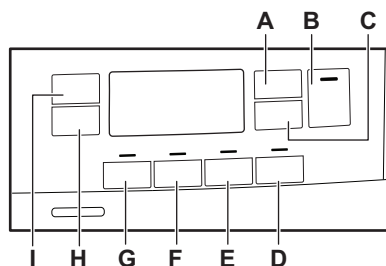

- A. Time Dry (време) сензорско дугме
- B. Start/Pause (старт/пауза) сензорско дугме
- C. Delay Start (одлагање) сензорско дугме
- D. Refresh (освежавање) сензорско дугме
- E. End Alert (зубјалица) сензорско дугме
- F. Reverse Plus (инверзно плус) сензорско дугме
- G. Extra Silent (изузетно тихо) сензорско дугме
- H. Extra Anticrease (против гужвања) сензорско дугме

- I. Dryness Level (осушеност) сензорско дугме

### 7.1 Функција за безбедност деце

Ова опција онемогућава деци да се играју са уређајем док је у току извршавање неког програма. Сензорска дугмад су закључана.

Откључано је само дугме за укључивање/искључивање.

#### Активирање опције блокада за безбедност деце:

1. Притисните дугме за укључивање/искључивање да бисте активирали уређај.
2. Притисните и задржите сензорско дугме (D) на неколико секунди. Укључује се индикатор блокаде за безбедност деце.

- i** Опцију за безбедност деце могуће је деактивирати док је неки програм у току. Притисните и задржите исто ово сензорско дугме све док се индикатор функције за безбедност деце не искључи. Функција „Блокада за безбедност деце“ није доступна 8 сек. након укључивања уређаја.

## 7.2 Прилагођавање степена преостале влажности

- i** Сваки пут када уђете у режим „Подешавање степена преостале влажности веша“, претходно подешен степен влажности ће се променити у наредну вредност (нпр. претходно подешено - 2 - промениће се у - 1 -).

Да бисте променили подразумевани степен преостале влажности:

1. Притисните дугме за укључивање/искључивање да бисте активирали уређај.
2. Користите дугме за избор програма да бисте подесили неки програм.
3. Сачекајте приближно 8 секунди.
4. Притисните и држите дугмад **(G)** и **(F)** истовремено.

Укључује се један од ових индикатора:

- - 0 - максимална осушеност
  - - 1 - сувљи веш
  - - 2 - стандардно сув веш
5. Притисните и задржите дугмад **(G)** и **(F)** више пута све док се не укључи индикатор одговарајућег нивоа.

- i** Ако се дисплеј врати у нормалан режим (приказаће се време одабраног програма из корака 2.), док се подешава степен преостале влаге, притисните и задржите дугмад **(G)** и **(F)** још једном да бисте ушли у режим „Подешавање степена преостале влажности веша“ (претходно подешен степен влажности ће се променити у наредну вредност).

6. За прихватање изабраног степена преостале влажности, сачекајте 5 секунди и дисплеј ће се вратити у нормалан режим.

Dryness Level (осушеност)	Симбол на дисплеју
- 0 - максимална осушеност	+ [0]
- 1 - сувљи веш	+ [1]
- 2 - стандардно суво веш	[2]

## 7.3 Индикатор резервоара за воду

Подразумевано подешавање индикатора резервоара за воду је „укључено“. Он се укључује када се програм заврши или када је неопходно испразнити резервоар за воду.

- i** Уколико је инсталиран комплет за прањење (додатни прибор), уређај ће аутоматски празнити воду из резервоара. У овом случају препоручујемо да деактивирате индикатор резервоара за воду.

## Деактивирање индикатора резервоара за воду:

1. Притисните дугме за укључивање/искључивање да бисте активирали уређај.
2. Сачекајте приближно 8 секунди.
3. Притисните и држите сензорску дугмад (H) и (I) истовремено.

Дисплеј приказује једну од ове две комбинације:

- Дисплеј приказује „Искљ.“. Након 5 секунди дисплеј се враћа у нормалан режим.
- Дисплеј приказује „Укљ.“. Након 5 секунди дисплеј се враћа у нормалан режим.

## 8. ПРЕ ПРВЕ УПОТРЕБЕ



Амбалажа са задње стране бубња аутоматски се уклања када се машина за сушење активира по први пут. Том приликом може се чути бука.

Пре првог коришћења уређаја:

- Бубањ машине за сушење веша очистите влажном крпом.
- Стартујте програм који траје 1 сат са влажним вешом.



На почетку циклуса сушења (првих 3-5 мин) ниво звука може бити нешто виши. Ово се дешава услед активирања компресора. Ово је уобичајено код уређаја које покреће компресор, попут фрижидера и замрзивача.

## 9. СВАКОДНЕВНА УПОТРЕБА

### 9.1 Покретање програма без одложеног старта

1. Припремите веш и убаците га у машину.



#### ОПРЕЗ

Водите рачуна да, када затворите врата, делови веша не остану заглављени између врата и гумене заптивке на вратима.

2. Притисните дугме за укључивање/искључивање да бисте активирали уређај.
  3. Подесите одговарајући програм и опције за тај тип веша.
- Екран показује трајање програма.



Време сушења које видите на дисплеју кад је изабран програм памука, односи се на оптерећење од 5 кг и стандардне услове. Стварно време сушења зависиће од врсте пуњења (количине и састава), температуре просторије и влажности веша након фазе сушења центрифугом.

4. Притисните сензорско дугме Start/Pause (старт/пауза). Програм се покреће.

### 9.2 Покретање програма са одложеним стартом

1. Подесите одговарајући програм и опције за тај тип веша.
2. Притискајте дугме за одлагање старта све док се на дисплеју не појави време одлагања које желите да подесите.

**i** Старт неког програма може се одложити од минимално 1 часа до максимално 20 часова.

3. Притисните сензорско дугме Start/Pause (старт/пауза).

На дисплеју се приказује одбројавање до одложеног старта.

Када се одбројавање заврши, програм се покреће.

### 9.3 Промена програма

1. Притисните дугме за укључено/искључено да бисте деактивирали уређај
2. Притисните дугме за укључено/искључено да бисте укључили уређај.
3. Подесите програм.

#### Алтернативно:

1. Ротирајте дугме за избор програма на положај „Ресетовање“ ●.
2. Сачекајте једну секунду. Дисплеј приказује — — —.
3. Подесите програм.

### 9.4 На крају програма

Када је програм завршен:

- Чује се непрекидан звучни сигнал.
- Дисплеј приказује :
- Индикатор је укључен.
- Индикатори Filter (филтер) и Tank (резервоар) могу да се укључе.
- Индикатор Start/Pause (старт/пауза) је укључен.

Уређај наставља да ради, обављајући фазу против гужвања у трајању од око 30 минута или дуже ако је опција Extra Anticrease (против гужвања) била подешена (погледајте одељак *Опција - Extra Anticrease (против гужвања)*).

Фаза против гужвања умањује гужвање.

Веш можете извадити из машине и пре завршетка фазе против гужвања. Ради постизања најбољих резултата препоручујемо да веш вадите непосредно пре завршетка ове фазе.

Када је фаза против гужвања завршена:

- Дисплеј и даље приказује :
  - Индикатор се искључује.
  - Индикатори Filter (филтер) и Tank (резервоар) остају укључени.
  - Start/Pause (старт/пауза) се гаси.
1. Притисните дугме за укључивање/искључивање да бисте деактивирали уређај.
  2. Отворите врата уређаја.
  3. Извадите веш.
  4. Затворите врата уређаја.

**i** Сваки пут након завршетка програма очистите филтер и испразните резервоар за воду.

### 9.5 Функција приправности

Да би се редуковала потрошња електричне енергије, ова функција аутоматски деактивира уређај:

- Након 5 минута, уколико не покренете програм.
- Пет минута након завршетка програма.

**i** Време је скраћено на 30 секунди ако дугме за избор програма показује на положај „Ресетовање“ ●.





## 10. КОРИСНИ САВЕТИ

### 10.1 Припрема веша

- Затворите патент затвараче.
- Закопчајте дугмад на јорганским прекривачима.

- Не сушите одрешене кравате и траке (нпр. траке од кецеље). Вежите их пре но што покренете неки програм.
- Уклоните све предмете из џепова.

- Извртните на поставу предмете са унутрашњим слојем направљеним од памука. Памучни слој мора увек да буде окренут ка споља.
- Увек подесите програм који одговара врсти веша који се суши.
- Не стављајте заједно светле и тамне боје.
- Користите програм који је погодан за памучни веш, жерсеј и плетену одећу, како бисте умањили скупљање веша.
- Не прекорачујте максималну количину веша која је наведена у одељку о програмима или приказана на дисплеју.
- Сушите искључиво веш који је погодан за сушење у машини за сушење. У ту сврху, погледајте етикету на вешу.
- Не сушите истовремено мале и велике предмете. Мали предмети могу да се заглаве унутар великих и да остану влажни.

Ознака на етикету	Опис
	Веш је предвиђен за сушење у машини за сушење.
	Веш је предвиђен за сушење у машини за сушење на већим температурама.
	Веш је предвиђен за сушење у машини за сушење само на ниским температурама.
	Веш није предвиђен за сушење у машини за сушење.

## 11. НЕГА И ЧИШЋЕЊЕ

### 11.1 Чишћење филтера

1.

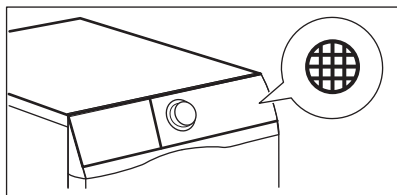

2.

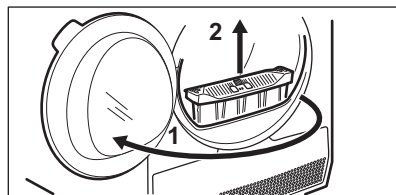

3.

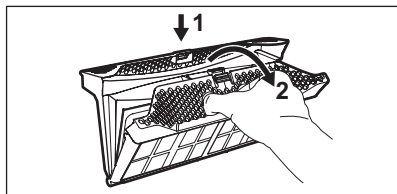

4.

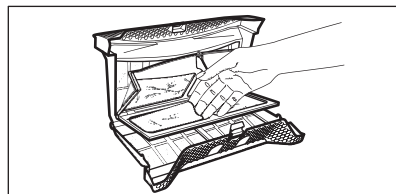

5. 1)

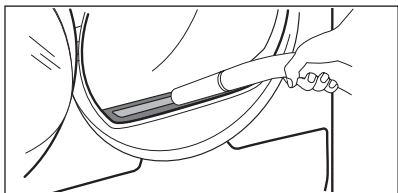

6.

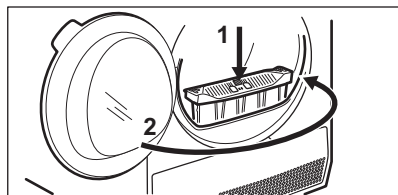

1) Ако је неопходно, очистите длачице из лежишта и заптивке филтера. Можете да користите усисивач.

## 11.2 Пражњење резервоара за воду

1.

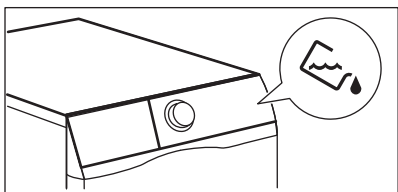

2.

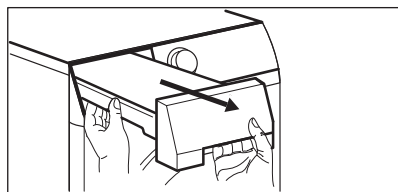

3.

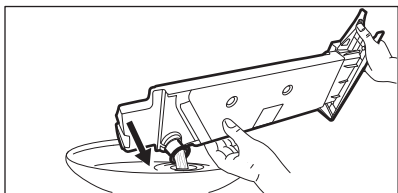

4.

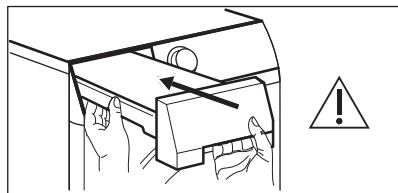

Воду из резервоара можете користити као замену за дестиловану воду (нпр. у пеглама на пару). Пре коришћења, помоћу филтера уклоните заосталу прљавштину из воде.

### 11.3 Чишћење измењивача toplote

1.

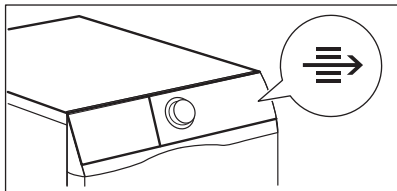

2.

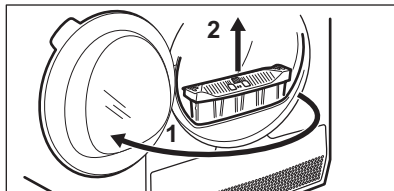

3.

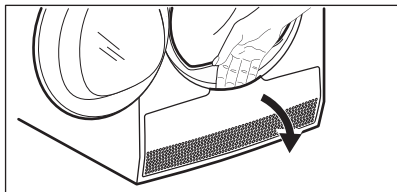

4.

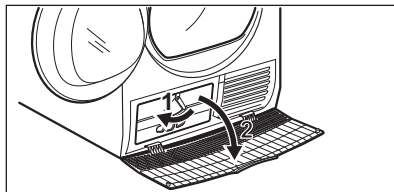

5.

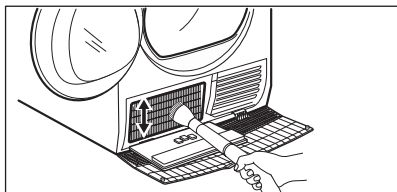

6.

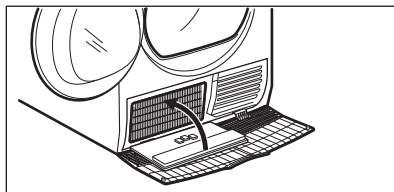

7.

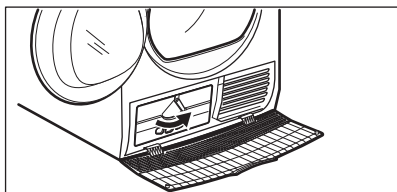

8.

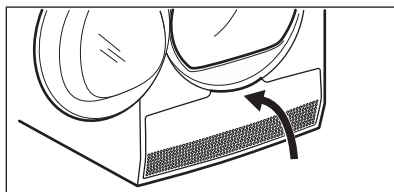

9.

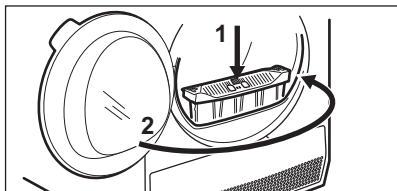

**ОПРЕЗ**

Не додирујте металне површине голим рукама. Ризик од повреде. Носите заштитне рукавице. Чистите пажљиво како не бисте оштетили металну површину.

**11.4 Чишћење бубња****УПОЗОРЕЊЕ!**

Искључите кабл уређаја из мрежне утичнице пре него што га очистите.

Користите стандардни неутрални сапун да бисте очистили унутрашњост бубња и подизаче бубња. Осушите очишћене површине меканом крпом.

**ОПРЕЗ**

Немојте да користите абразивне материјале или челичну вуну за чишћење бубња.

**11.5 Чишћење командне табле и кућишта**

Користите стандардни неутрални сапун да бисте очистили командну таблу и кућиште.

Користите влажну крпу за чишћење. Осушите очишћене површине меканом крпом.

**ОПРЕЗ**

Немојте да користите средства за чишћење намештаја или средства за чишћење која могу за изазову корозију.

**11.6 Чишћење прореза за ваздух**

Помоћу усисивача уклоните паперје са прореза за ваздух.

**12. РЕШАВАЊЕ ПРОБЛЕМА**

Проблем	Могуће решење
Не можете да укључите уређај.	Проверите да ли утикач прикључен на зидну утичницу.
	Проверите осигурач у кутији са осигурачима (кућна инсталација).
Програм се не покреће.	Притисните Start/Pause (старт/пауза).
	Проверите да ли су врата на уређају затворена.
Врата уређаја се не затварају.	Проверите да ли је филтер правилно монтиран.
	Водите рачуна да се веш не заглави између врата уређаја и гумене заптивке на вратима.
Уређај се зауставља у току рада.	Уверите се да је резервоар за воду празан. Притисните Start/Pause (старт/пауза) да бисте покренули програм поново.

Проблем	Могуће решење
	Количина веша је премала, повећајте количину или користите програм Time Drying (време сушења).
Циклус траје предуго или су резултати сушења незадовољавајући. <sup>1)</sup>	Водите рачуна да тежина веша буде одговарајућа времену трајања програма.
	Проверите да ли је филтер чист.
	Веш је исувише мокар. Веш поново пустите кроз центрифугу у машини за прање веша.
	Постарајте се да температура у просторији буде изнад +5 °C и испод +35 °C. Оптимална температура просторије је од 19 °C до 24 °C.
	Подесите Time Drying (време сушења) или Extra (екстра суво) програм. <sup>2)</sup>
Дисплеј приказује — — —.	Ако желите да подесите неки нов програм, деактивирајте и поново активирајте уређај.
	Уверите се да су одабране опције погодне за тај конкретан програм.
На дисплеју се приказује шифра грешке (нпр. E51).	Деактивирајте и активирајте уређај. Покрените нов програм. Уколико се проблем поново јави, обратите се сервисном центру.

<sup>1)</sup> Након максимално 5 сати, програм се аутоматски завршава.

<sup>2)</sup> Приликом сушења великих предмета може се десити да неки делови остану влажни (нпр. прекривачи за кревете).

## 12.1 Ако резултати сушења нису задовољавајући

- Подешен је неодговарајући програм.
  - Филтер је запушен.
  - Измењивач топлоте је запушен.
  - Стављено је превише веша у бубањ уређаја.
  - Бубањ је прљав.
  - Неодговарајуће подешавање сензора за проводљивост
- (Погледајте поглавље „Подешавања - Кориговање степена преостале влажности веша“ да бисте пронашли боље подешавање).
- Запушени су прорези за проток ваздуха.
  - Температура просторије је сувише ниска или сувише висока (оптимална температура просторије је од 19 °C до 24 °C )

## 13. ТЕХНИЧКИ ПОДАЦИ

Висина x ширина x дубина	850 x 600 x 630 мм (максимално 665 мм)
Макс. дубина код отворених врата уређаја	1100 мм
Макс. ширина код отворених врата уређаја	950 мм
Прилагодљива висина	850 мм (+ 15 мм - регулисање ногица)
Запремина бубња	118 л
Максимална количина веша	<b>8</b> кг
Напон	230 V
Фреквенција	50 Hz
Ниво јачине звука	66 dB
Укупна снага	900 W
Класа енергетске ефикасности	<b>A++</b>
Потрошња енергије за стандардни програм памука са максималном количином веша. <sup>1)</sup>	<b>1,99 kWh</b>
Потрошња енергије за стандардни програм памука са количином веша мањом од максималне. <sup>2)</sup>	<b>1,07 kWh</b>
Годишња потрошња електричне енергије <sup>3)</sup>	234,70 kWh
Лево-укључен режим апсорпције снаге	0,13 W
Искључен режим апсорпције снаге	0,13 W
Тип коришћења	Домаћинство
Дозвољена температура просторије	+ 5 °C до + 35 °C
Ниво заштите од продирања чврстих честица и влаге пружа заштитни омотач, изузев места на којима опрема под ниским напонам нема заштиту од влаге	<b>IPX4</b>
Овај производ садржи херметички затворен гас са флуором, који утиче на ефекат стаклене баште.	
Ознака гаса	R134a
Тежина	0,300 кг

Потенцијал глобалног загревања (GWP)	1430
--------------------------------------	------

- 1) У сагласности са директивом EN 61121. 8 кг памука се центрифугира на 1000 о/мин.
- 2) У сагласности са директивом EN 61121. 4 кг памука се центрифугира на 1000 о/мин.
- 3) Годишња потрошња електричне енергије у kWh, на основу 160 циклуса сушења стандардног програма за сушење памучног веша при пуном или делимичном пуњењу, као и потрошња у режимима ниске потрошње. Стварна потрошња електричне енергије по циклусу зависиће од тога како се уређај користи (РЕГУЛАТИВА (ЕУ) бр. 392/2012).

### 13.1 Подаци о потрошњи

Програм	Обртање на / преостала влажност	Време сушења <sup>1)</sup>	Потрошња електричне енергије <sup>2)</sup>
Cotton (памук) <b>Есо</b> 8 кг			
Cupboard (орман)	1400 о/мин / 50%	130 мин.	1,67 kWh
	1000 о/мин / 60%	154 мин.	1,99 kWh
Iron Dry (пегла)	1400 о/мин / 50%	97 мин.	1,21 kWh
	1000 о/мин / 60%	118 мин.	1,51 kWh
Cotton (памук) <b>Есо</b> 4 кг			
Cupboard (орман)	1400 о/мин / 50%	---- мин.	---- kWh
	1000 о/мин / 60%	89 мин.	1,07 kWh
Synthetics (синтетика) 3,5 кг			
Cupboard (орман)	1200 о/мин / 40%	55 мин.	0,60 kWh
	800 о/мин / 50%	67 мин.	0,75 kWh

- 1) За делимична пуњења, трајање циклуса је краће и уређај користи мање енергије.
- 2) Неодговарајућа температура просторије и/или лоше центрифугиран веш могу да продуже трајање циклуса и повећају потрошњу енергије.

## 14. ВОДИЧ ЗА БРЗИ ПОЧЕТАК

### 14.1 Свакодневна употреба

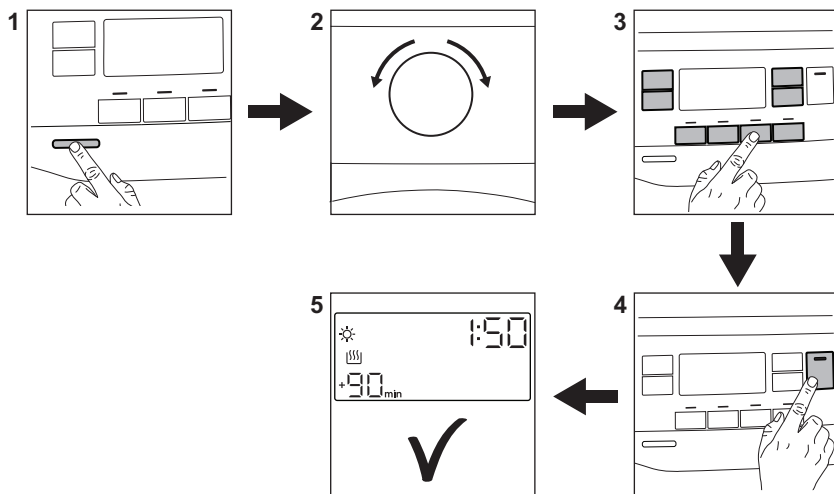





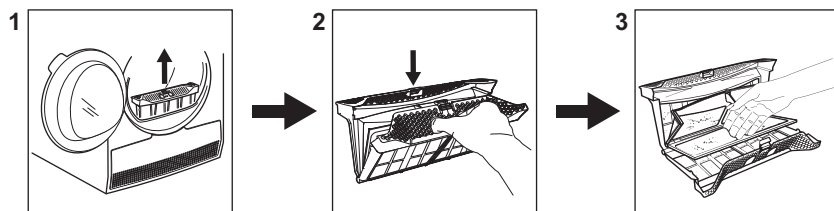









1. Притисните дугме On/Off (Укључено/Искључено) да бисте укључили уређај.
2. Користите бирач програма да бисте подесили програм.
3. Заједно са програмом можете да подесите једну или више специјалних опција. Да бисте активирали или деактивирали опцију, притисните одговарајуће дугме.
4. Да бисте стартовали програм, додирните дугме **Start/Pause (старт/пауза)**.
5. Уређај почиње да ради.

### 14.2 Чишћење филтера



На крају сваког циклуса, на дисплеју се појављује симбол филтера  и морате да очистите филтер.

## 14.3 Табела програма

Програм	Ко- личина <sup>1)</sup>	Својства / тип материјала
 <sup>2)</sup> Cotton (памук) Eco	8 кг	Циклус који треба користити за сушење памука са нивоом осушености „cotton cupboard“ (памук орман), уз максималну уштеду енергије. / 
Cotton (памук)	8 кг	Циклус дефинисан за сушење свих врста памука спремних за складиштење (орман). / 
Synthetics (синтетика)	3,5 кг	Синтетика или тканине мешовитог састава. / 
Delicates (осетљиво рубље)	4 кг	Осетљиве тканине као што су вискоза, вештачка свила, акрил и њихове мешавине. / 
Sports (спортска одећа)	2 кг	Спортска одећа, танке и светле тканине, микрофибер, полиестер. / 
Duvet (јорган)	3 кг	Јоргани за једну или две особе и јастуци (са перјем, паперјем или синтетичким пуњењем). / 
Silk (свила) 	1 кг	Благо сушење свилене одеће која се пере ручно. / 
Wool (вуна)  	1 кг	Вунена одећа. Благо сушење вунене одеће која се пере ручно. Уклоните одећу из машине одмах по завршетку програма.
Outdoor 	2 кг	Одећа коју носимо када изађемо напоље, радна и спортска одела, водоотпорне јакне и јакне које пропуштају ваздух, као и јакне са поставом од вуне која може да се извади или са унутрашњом поставом. Погодно за сушење у машини за сушење веша. / 
Denim (џинс)	4 кг	Одећа за сваки дан, као што је тексас, дуксеви различите дебљине (нпр. око врата, манжетне и шавови). / 
Bedlinen (креветнина) XL	4,5 кг	Највише до три комплета постељине, с тим да једна постељина може бити величине за две особе. / 

Програм	Ко-личина 1)	Својства / тип материјала
Mixed (брзо мешовито) XL	6 кг	Мешана гардероба од памука, мешавине памука и синтетике и синтетичких тканина. / 

1) Максимална тежина се односи на сув веш.

2) Програм  Cotton (памук) Superboard (орман) ECO је „Стандардни програм за памук“ у складу са директивом Комисије ЕУ 392/2012. Погодан је за сушење обичног мокрог памучног веша и то је најефикаснији програм за сушење мокрог памучног вешау смислу потрошње енергије.

## 15. ЕКОЛОШКА ПИТАЊА

Рециклирајте материјале са симболом . Паковање одложите у одговарајуће контејнере ради рециклирања. Помозите у заштити животне средине и људског здравља као и у рециклирању отпадног материјала од електронских и

електричних уређаја. Уређаје обележене симболом  немојте бацати заједно са смећем. Производ вратите у локални центар за рециклирање или се обратите општинској канцеларији.

# KAZALO

1. VARNOSTNE INFORMACIJE.....	52
2. VARNOSTNA NAVODILA.....	54
3. OPIS IZDELKA.....	56
4. UPRAVLJALNA PLOŠČA.....	56
5. RAZPREDELNICA PROGRAMOV.....	58
6. FUNKCIJE.....	59
7. NASTAVITVE.....	61
8. PRED PRVO UPORABO.....	63
9. VSAKODNEVNA UPORABA.....	63
10. NAMIGI IN NASVETI.....	64
11. VZDRŽEVANJE IN ČIŠČENJE.....	65
12. ODPRAVLJANJE TEŽAV.....	68
13. TEHNIČNI PODATKI.....	69
14. HITRI VODNIK.....	71

## MISLIMO NA VAS

Zahvaljujemo se vam za nakup Electroluxove naprave. Izbrali ste izdelek, ki vključuje desetletja profesionalnih izkušenj in izboljšav. Inovativen in eleganten je bil zasnovan z mislijo na vas. Kadarkoli ga boste uporabili, ste lahko prepričani v zagotovitev odličnih rezultatov.

Dobrodošli pri Electroluxu.

**Obiščite naše spletno mesto za:**



pridobitev nasvetov glede uporabe, brošure, odpravljanje težav, servisne informacije:

**[www.electrolux.com/webselfservice](http://www.electrolux.com/webselfservice)**



Registrirajte svoj izdelek za boljši servis:

**[www.registerelectrolux.com](http://www.registerelectrolux.com)**



Kupite dodatke, potrošni material in originalne nadomestne dele za vašo napravo:

**[www.electrolux.com/shop](http://www.electrolux.com/shop)**

## POMOČ STRANKAM IN SERVIS

Priporočamo uporabo originalnih nadomestnih delov.

Ko kličete servis, imejte pri roki naslednje podatke: model, številko izdelka, serijsko številko.

Podatke najdete na ploščici za tehnične navedbe.

 Opozorilo/Pozor - Varnostne informacije

 Splošne informacije in nasveti

 Okoljske informacije.

Pridržujemo si pravico do sprememb.

## 1. ⚠ VARNOSTNE INFORMACIJE

Pred začetkom nameščanja in uporabo naprave natančno preberite priložena navodila. Proizvajalec ni odgovoren za poškodbe ali škodo, nastalo zaradi nepravilne namestitve ali uporabe. Navodila vedno shranite na varnem in dostopnem mestu za poznejšo uporabo.



- Preberite priložena navodila.

### 1.1 Varnost otrok in ranljivih oseb



**OPOZORILO!**

Nevarnost zadušitve, poškodbe ali trajne telesne okvare.

- To napravo lahko uporabljajo otroci od osmega leta naprej ter osebe z zmanjšanimi telesnimi, čutnimi ali razumskimi sposobnostmi ali s pomanjkanjem izkušenj ter znanja le pod nadzorom ali če so dobile ustrezna navodila glede varne uporabe naprave in če se zavedajo nevarnosti, ki obstajajo.
- Otroci med tretjim in osmim letom starosti ter invalidi se ne smejo približevati, če niso pod nenehnim nadzorom.
- Otroci, mlajši od treh let, se ne smejo približevati, če niso pod nenehnim nadzorom.
- Preprečite, da bi se otroci igrali z napravo.
- Vso embalažo hranite zunaj dosega otrok in jo ustrezno zavržite.
- Pralna sredstva hranite zunaj dosega otrok.
- Ko so vrata naprave odprta, poskrbite, da bodo otroci in hišni ljubljenci dovolj oddaljeni od naprave.
- Če ima naprava varovalo za otroke, ga je treba vklopiti.
- Čiščenje naprave in uporabniškega vzdrževanja na njej ne smejo izvajati otroci brez nadzora.

## 1.2 Splošna varnostna navodila

- Ne spreminjajte specifikacij te naprave.
- Če sušilni stroj postavite na pralni stroj, pri tem uporabite komplet za namestitvev na pralni stroj. Komplet za namestitvev na pralni stroj, ki je na voljo pri pooblaščenem prodajalcu, lahko uporabite le z napravami, navedenimi v navodilih, priloženih dodatni opremi. Pred nameščanjem jih pozorno preberite (oglejte si list z navodili za nameščanje).
- Napravo lahko postavite kot prostostoječo enoto ali pod kuhinjski pult s pravim razmikom (oglejte si list z navodili za nameščanje).
- Naprave ne nameščajte za vrati (običajnimi ali drsnimi) s tečaji na nasprotni strani, kjer je onemogočeno popolno odpiranje vrat naprave.
- Prezračevalnih odprtih na dnu ne sme ovirati preproga, predpražnik ali katera koli druga talna obloga.
- **OPOZORILO:** Naprava se ne sme napajati preko zunanje preklopne naprave, kot je programska ura, in ne sme biti priključena na tokokrog, kjer si redno sledijo vklopi in izklopi.
- Vtič vtaknite v vtičnico šele ob koncu postopka nameščanja. Poskrbite, da bo vtič dosegljiv tudi po namestitvi.
- Če je napajalni kabel poškodovan, ga mora zamenjati predstavnik proizvajalca, pooblaščenega servisnega centra ali druga strokovno usposobljena oseba, da se izognete nevarnosti električnega udara.
- Ne prekoračite največje količine perila 8 kg (oglejte si poglavje »Razpredelnica programov«).
- Naprave ne uporabljajte, če je perilo umazano od industrijskih kemikalij.
- Obrišite vlakna ali ostanke embalaže, ki so se nabrali okoli naprave.
- Naprava naj ne deluje brez filtra. Filter za vlakna očistite pred ali po vsaki uporabi.

- V sušilnem stroju ne sušite neopranega perila.
- Izdelke, ki so bili prepojeni z jedilnim oljem, acetonom, alkoholom, bencinom, kerozinom, odstranjevalci madežev, terpentinom, voski in odstranjevalci voskov ipd., pred sušenjem v sušilnem stroju najprej dobro operite v vroči vodi z večjo količino pralnega sredstva.
- V sušilnem stroju ni dovoljeno sušiti izdelkov iz penaste gume (lateks), kap za tuširanje, impregniranih tkanin, gumiranih izdelkov in oblačil ali blazin, napolnjenih s penasto gumo.
- Mehčalce ali podobne izdelke morate uporabiti samo v skladu z navodili proizvajalca.
- Iz oblačil odstranite vse predmete, ki so lahko vir ognja, kot so vžigalniki ali vžigalice.
- **OPOZORILO:** Sušilnega stroja ne zaustavljajte pred zaključkom postopka sušenja, razen če vse kose perila hitro vzamete iz stroja in jih razprostrete, da se vročina porazgubi.
- Pred vzdrževanjem izklopite napravo in iztaknite vtič iz vtičnice.

## 2. VARNOSTNA NAVODILA

### 2.1 Namestitev

- Odstranite vso embalažo.
- Ne nameščajte ali uporabljajte poškodovane naprave.
- Upoštevajte navodila za namestitev, priložena napravi.
- Pri premikanju naprave bodite pazljivi, ker je težka. Vedno uporabljajte zaščitne rokavice in priloženo obutev.
- Naprave ne nameščajte ali uporabljajte na mestu, kjer lahko temperatura pade pod 5 °C ali naraste nad 35 °C.
- Tla, kjer bo stala naprava, morajo biti ravna, stabilna, odporna na toploto in čista.
- Poskrbite za kroženje zraka med napravo in tlemi.
- Pri premikanju naj bo naprava v pokončnem položaju.
- Naprava mora biti s hrbtno stranjo postavljena ob steno.

- Ko je naprava na mestu, kjer bo trajno delovala, z vodno tehtnico preverite, ali je pravilno poravnana. V nasprotnem primeru ustrezno nastavite noge.

### 2.2 Električna povezava



#### **OPOZORILO!**

Nevarnost požara in električnega udara.

- Vtič vtaknite v vtičnico šele ob koncu nameščanja. Poskrbite, da bo vtič dosegljiv tudi po namestitvi.
- Naprava mora biti ozemljena.
- Preverite, ali so parametri s ploščice za tehnične navedbe združljivi z električno napetostjo omrežja.
- Vedno uporabite pravilno nameščeno varnostno vtičnico.
- Ne uporabljajte razdelilnikov in podaljškov.

- Ne vlecite za električni priključni kabel, če želite izkjučiti napravo. Vedno povlecite za vtič.
- Priključnega kabla ali vtiča se ne dotikajte z mokrimi rokami.
- Naprava je izdelana v skladu z direktivami EGS.

## 2.3 Uporaba



### OPOZORILO!

Nevarnost telesnih poškodb, električnega udara, požara, opeklin ali poškodb naprave.

- Naprava je namenjena samo za uporabo v gospodinjstvu.
- Ne sušite poškodovanega (strganega, obrabljenega) perila, ki vsebuje polnilo.
- Sušite le perilo, ki je primerno za sušenje v sušilnem stroju. Upoštevajte navodila na etiketah za nego perila.
- Če ste perilo oprali z odstranjevalcem madežev, pred vklopom sušilnega stroja zaženite dodatno izpiranje.
- Ne pijte ali pripravljajte hrane s kondenzirano/destilirano vodo. Lahko povzroči zdravstvene težave ljudi in živali.
- Ne sedajte ali stopajte na odprta vrata naprave.
- V sušilnem stroju ne sušite oblačil, ki so tako mokra, da od njih še kaplja.

## 2.4 Notranja osvetlitev



### OPOZORILO!

Nevarnost poškodbe.

- Vidno LED-sevanje, ne glejte neposredno v žarek.
- LED-žarnica je namenjena osvetlitvi bobna. Te žarnice ne morete ponovno uporabiti za druge vrste osvetlitve.
- Za menjavo notranje žarnice se obrnite na pooblaščen servisni center.

## 2.5 Vzdrževanje in čiščenje



### OPOZORILO!

Nevarnost telesnih poškodb ali poškodb naprave.

- Za čiščenje naprave ne uporabljajte vodnega pršca in pare.
- Napravo očistite z vlažno mehko krpo. Uporabljajte samo nevtralna čistilna sredstva. Za čiščenje ne uporabljajte abrazivnih čistil, grobih gobic, topil ali kovinskih predmetov.
- Če želite preprečiti poškodbe hladilnega sistema, bodite pri čiščenju naprave previdni.

## 2.6 Kompresor



### OPOZORILO!

Obstaja nevarnost škode na napravi.

- Kompresor in njegov sistem v sušilnem stroju sta napolnjena s posebnim sredstvom, ki ne vsebuje fluorokloroogljikovodikov. Ta sistem mora tesniti. Zaradi poškodb sistema, lahko pride do iztekanja.

## 2.7 Odstranjevanje



### OPOZORILO!

Nevarnost poškodbe ali zadušitve.

- Napravo izkjučite iz napajanja in vodovodnega sistema.
- Odrežite električni priključni kabel tik ob napravi in napravo zavržite.
- Odstranite zapah in na ta način preprečite, da bi se otroci ali živali zaprli v boben.
- Napravo odstranite v skladu s krajevnimi zahtevami za odstranjevanje odpadne električne in elektronske opreme (OEEO).

### 3. OPIS IZDELKA

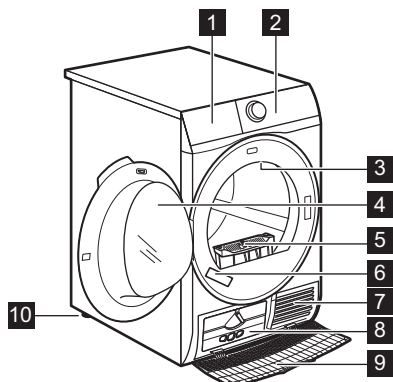

- 1 Posoda za vodo
- 2 Upravljalna plošča
- 3 Notranja lučka
- 4 Vrata naprave
- 5 Filter
- 6 Ploščica za tehnične navedbe
- 7 Reže za pretok zraka
- 8 Pokrov kondenzatorja
- 9 Pokrov kondenzatorja
- 10 Nastavljivi nogi



Za preprosto vstavljanje perila v stroj ali preprosto namestitvev se vrata lahko namestijo na obe strani. (oglejte si dodaten priložen list).

### 4. UPRAVLJALNA PLOŠČA

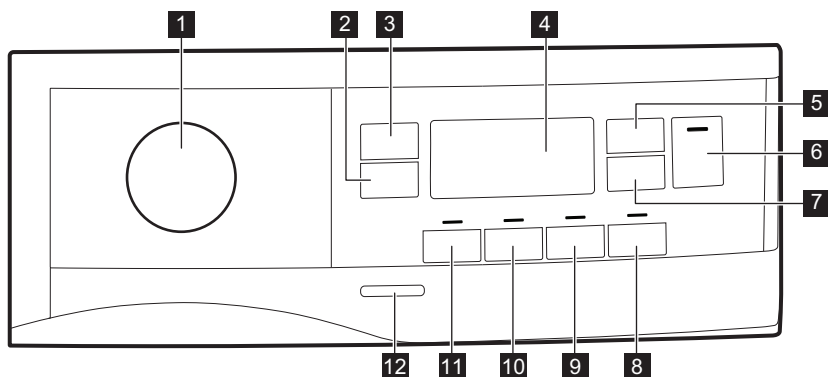

- 1 Gumb za izbiro programa in stikalo ● RESET (PONASTAVITEV)
- 2 Tipka Extra Antcrease (Brez mečkanja)
- 3 Tipka Dryness Level (Stopnja sušenja)
- 4 Prikazovalnik
- 5 Tipka Time Dry (Čas)
- 6 Tipka Start/Pause (Začetek/Prekinitvev)
- 7 Tipka Delay Start (Zamik vklopa)
- 8 Tipka Refresh (Osvežitev)
- 9 Tipka End Alert (Zvočni signal)
- 10 Tipka Reverse Plus (Dodatno obračanje bobna)









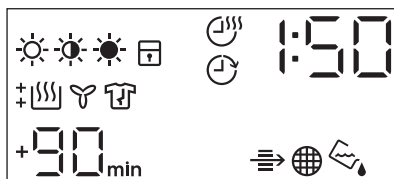

- 11  Tipka Extra Silent (Zelo tiho)
- 12 Tipka za vklop/izklop



Pritisnite tipke na predelu s simbolom ali imenom funkcije. Pri upravljanju upravljalne plošče ne nosite rokavic. Upravljalna plošča mora biti vedno čista in suha.



## 4.1 Prikazovalnik



Simbol na prikazovalniku	Opis simbolov
	funkcija suhosti perila: suho za likanje, suho za v omaro, zelo suho
	funkcija časovnega sušenja je vklopljena
	funkcija zamika vklopa je vklopljena
	indikator: <i>preverite kondenzator</i>
	indikator: <i>očistite filter</i>
	indikator: <i>izpraznite posodo za vodo</i>
	varovalo za otroke je vklopljeno
	napačna izbira ali pa je gumb v položaju ● »Reset« (Ponastavitev)
	indikator: <i>faza sušenja</i>
	indikator: <i>faza hlajenja</i>
	indikator: <i>faza za zaščito proti mečkanju perila</i>
1 : 50	trajanje programa
+30 <sub>min.</sub> , +60 <sub>min.</sub> , +90 <sub>min.</sub> , +2h	podaljšanje privzete faze proti mečkanju: +30 min., +60 min., +90 min., +2 uri
: 10 - 2 : 00	izbor časovnega sušenja (10 min. - 2 uri)
1h - 20h	izbor zamika vklopa (1 ura - 20 ur)

## 5. RAZPREDELNICA PROGRAMOV

Program	Količina <sup>1)</sup>	Lastnosti/Vrsta perila <sup>2)</sup>
 <sup>3)</sup> Cotton (Bombaž) <b>Eco</b>	<b>8 kg</b>	Program za sušenje bombažnega perila s stopnjo sušenja »za v omaro« z največjim prihrankom energije. / 
Cotton (Bombaž)	<b>8 kg</b>	Program za sušenje vseh vrst bombažnega perila, pripravljene-ga, da ga pospravite (za v omaro). / 
Synthetic (Sintetika)	<b>3,5 kg</b>	Sintetično in mešano perilo. / 
Delicates (Občutljivo)	<b>4 kg</b>	Občutljivo perilo, kot je perilo iz viskoze, umetne svile, akrila in mešanic vseh. / 
Sports (Šport)	<b>2 kg</b>	Športna oblačila, tanke in lahke tkanine, perilo iz mikrovlaken, poliestra. / 
Duvet (Prešita Odeja)	<b>3 kg</b>	Enojne ali dvojne prešite odeje in blazine (s perjem, puhom ali sintetičnim polnilom). / 
Silk (Svila) 	<b>1 kg</b>	Nežno sušenje svilenega perila, primernega za ročno pranje. / 
Wool (Volna)  	<b>1 kg</b>	<p>Volnena oblačila. Nežno sušenje volnenih oblačil, primernih za ročno pranje. Perilo odstranite takoj, ko se program zaključi.</p> <div style="text-align: center;">  <p><b>WOOL HAND WASH SAFE</b></p> </div> <p>Postopek sušenja volne tega stroja so odobrili pri podjetju Woolmark za sušenje oblačil, ki vsebujejo volno in imajo oznako za »ročno pranje«, pod pogojem, da so oblačila posušena v skladu z navodili, ki jih je izdal proizvajalec tega stroja. Druga navodila za nego perila najdete na etiketi. M1525</p> <p>Woolmarkov simbol je certifikacijska znamka v številnih državah.</p>

Program	Količina <sup>1)</sup>	Lastnosti/Vrsta perila <sup>2)</sup>
Outdoor (Oblačila za zunanaj) 	2 kg	Oblačila, ki jih nosite zunaj, tehnična, športna oblačila, vodoodporne in zrakoprepustne jakne, jakne z odstranljivim flisom ali notranjo podlogo. Primerno za sušenje v sušilnem stroju. /   
Denim (Denim)	4 kg	Oblačila za prosti čas, kot so kavbojke, jopice različne debeline (npr. pri ovratnikih, manšetah in šivih). /   
Bedlinen (Posteljnina) XL	4,5 kg	Do trije kompleti posteljnine, ena je lahko dvojna. /   
Mixed (Hitro-mešano) XL	6 kg	Mešanica oblačil iz bombaža, bombažno-sintetičnih ter sintetičnih oblačil. /   

1) Največja teža velja za suho perilo.

2) Za pomen oznak perila si oglejte poglavje *NAMIGI IN NASVETI: Priprava perila*.

3) Program  Cotton (Bombaž) Cupboard Dry (Suho za v omaro) ECO je »Standardni program za bombaž« v skladu z uredbo Evropske komisije št. 392/2012. Je primeren za sušenje običajno mokrega bombažnega perila in je najučinkovitejši program glede porabe energije za sušenje mokrega bombažnega perila.



## 6. FUNKCIJE

### 6.1 Extra Anticrease (Brez mečkanja)

Ob koncu sušenja podaljša fazo za zaščito proti mečkanju perila za 30, 60, 90 minut ali dve uri. Ta funkcija zmanjša pomečkanost perila. Perilo lahko vzamete iz stroja med fazo za zaščito proti mečkanju perila.

### 6.2 Dryness Level (Stopnja sušenja)

Ta funkcija pomaga povečati suhost perila. Na voljo so tri funkcije:

-  Extra Dry (Zelo suho)
-  Cupboard Dry (Suho za v omaro)
-  Iron Dry (Lažje likanje)

### 6.3 Time Dry (Čas)

Trajanje programa lahko nastavite od najmanj 10 minut do največ dve uri.

Potrebno trajanje je povezano s količino perila v napravi.



Priporočamo, da nastavite kratko trajanje za majhne količine perila ali le za en kos.

### 6.4 Time Dry (Čas) pri programu Wool (Volna)

Funkcija je primerna za program Wool (Volna) za nastavev končne stopnje suhosti.

### 6.5 Refresh (Osvežitev)

Za osveževanje shranjenih oblačil. Največja količina perila ne sme preseči 1 kg.

### 6.6 End Alert (Zvočni signal)

Zvočni signal se oglasi:

- ob koncu programa,

- na začetku in koncu faze za zaščito proti mečkanju perila,
- ob prekinitvi programa.

Funkcija zvočnega signala je tovarniško (privzeta nastavitve) vedno vklopljena. To funkcijo lahko uporabite za vklop ali izklop zvoka.



Funkcijo End Alert (Zvočni signal) lahko vklopite pri vseh programih.

## 6.7 Reverse Plus (Dodatno obračanje bobna)

Zvišajte pogostost obratnega vrtenja bobna, da zmanjšate ovijanje in















prepletanje perila. Za bolj enakomerne rezultate sušenja in pomoč pri zmanjšanju pomečkanosti perila. Priporočeno za velike ali dolge kose perila (npr. rjuhe, hlače, dolge obleke).

## 6.8 Extra Silent (Zelo tiho)

Naprava deluje z nizko stopnjo hrupa brez vpliva na kakovost sušenja.

Naprava deluje počasi z dalj trajajočim programom.

## 6.9 Razpredelnica funkcij

Programi <sup>1)</sup>	 Dryness Level (Stopnja sušenja)	 Extra Anti-crease (Brez mečkanja)	 Extra Silent (Zelo tiho)	 Reverse Plus (Dodatno obračanje bobna)	 Refresh (Osvežitev)	 Time Dry (Čas)
	  					
 Cotton (Bombaž) <b>Eco</b>	■	■				
Cotton (Bombaž)	■	■	■	■	■	■
Synthetic (Sintetika)	■	■	■	■	■	■
Delicates (Občutljivo)	■		■			
Sports (Šport)	■		■			
Duvet (Prešita Odeja)	■					
Silk (Svila) 	■	■				
Wool (Volna)  						■ 2)
Outdoor (Oblačila za zunaj) 	■					
Denim (Denim)	■	■	■	■		

Programi <sup>1)</sup>	Dryness Level (Stopnja sušenja)	Extra Anticrease (Brez mečkanja)	Extra Silent (Zelo tiho)	Reverse Plus (Dodatno obračanje bobna)	Refresh (Osvežitev)	Time Dry (Čas)
Bedlinen (Posteljina) XL	■	■	■	■	■	
Mixed (Hitro-mešano) XL	■	■		■		■

<sup>1)</sup> Skupaj s programom lahko nastavite eno ali več funkcij. Za njihov vklop ali izklop pritisnite ustrezno tipko.

<sup>2)</sup> Oglejte si poglavje FUNKCIJE: Časovno sušenje pri programu za volno

## 7. NASTAVITVE

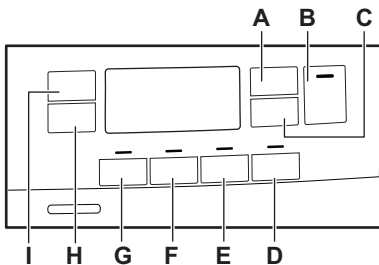

- A. Tipka Time Dry (Čas)
- B. Tipka Start/Pause (Začetek/Prekinitvev)
- C. Tipka Delay Start (Zamik vklopa)
- D. Tipka Refresh (Osvežitev)
- E. Tipka End Alert (Zvočni signal)
- F. Tipka Reverse Plus (Dodatno obračanje bobna)
- G. Tipka Extra Silent (Zelo tiho)
- H. Tipka Extra Anticrease (Brez mečkanja)
- I. Tipka Dryness Level (Stopnja sušenja)

### 7.1 Funkcija Varovalo za otroke

Ta funkcija otrokom prepreči, da bi se igrali z napravo med izvajanjem programa. Tipke so zaklenjene.

Odklenjena je le tipka za vklop/izklop.

Vklop funkcije varovala za otroke:

1. Pritisnite tipko za vklop/izklop za vklop naprave.
2. Za nekaj sekund pritisnite in držite tipko (D).

Zasveti indikator varovala za otroke.



Funkcijo varovala za otroke lahko izklopite med izvajanjem programa. Pritisnite in držite isti tipki, dokler indikator varovala za otroke ne ugasne. Funkcija varovala za otroke ni na voljo osem sekund po vklopu naprave.

## 7.2 Nastavitev preostale vlage v perilu

- i** Vsakokrat, ko odprete način »Nastavitev preostale vlage v perilu«, se predhodno nastavljena stopnja preostale vlage spremeni v naslednjo vrednost ( npr. predhodno nastavljena - 2 - se spremeni v - 1 - ).

Če želite spremeniti privzeto stopnjo preostale vlage v perilu, naredite naslednje:

1. Pritisnite tipko za vklop/izklop za vklop naprave.
2. Poljuben program nastavite z gumbom za izbiro programa.
3. Počakajte približno osem sekund.
4. Sočasno pritisnite in držite tipki **(G)** in **(F)**.

Zasveti eden izmed naslednjih indikatorjev:

- - 0 - najvišja stopnja suhosti
  - - 1 - bolj suho perilo
  - - 2 - standardno suho perilo
5. Ponovno pritisnite in držite tipki **(G)** in **(F)**, dokler ne zasveti indikator prave stopnje.

- i** Če se prikazovalnik med nastavljanjem stopnje preostale vlage vrne v običajni način (prikazan bo čas izbranega programa od 2. koraka), še enkrat pritisnite in držite tipki **(G)** in **(F)**, da odprete način »Nastavitev preostale vlage v perilu« (predhodno nastavljena stopnja preostale vlage se spremeni v naslednjo vrednost).

6. Če želite sprejeti izbrano stopnjo preostale vlage, počakajte pet sekund in prikazovalnik se vrne v običajni način.

Dryness Level (Stopnja sušenja)	Simbol na prikazovalniku
- 0 - najvišja stopnja suhosti	+ [0]
- 1 - bolj suho perilo	+ [1]
- 2 - standardno suho perilo	[2]

## 7.3 Indikator posode za vodo

Privzeto indikator posode za vodo sveti. Zasveti ob zaključku programa ali ko je treba izprazniti posodo za vodo.

- i** Če je nameščen komplet za odvod vode (dodatna oprema), naprava samodejno izčrpa vodo iz posode za vodo. V tem primeru priporočamo izklop indikatorja posode za vodo.

### Izklop indikatorja posode za vodo:

1. Pritisnite tipko za vklop/izklop za vklop naprave.
2. Počakajte približno osem sekund.
3. Sočasno pritisnite in držite tipki **(H)** in **(I)**.

Na prikazovalniku se prikaže ena izmed naslednjih dveh konfiguracij:

- Na prikazovalniku se prikaže »Off« (Izklop). Po petih sekundah se prikazovalnik vrne v običajen način.
- Na prikazovalniku se prikaže »On« (Vklp). Po petih sekundah se prikazovalnik vrne v običajen način.

## 8. PRED PRVO UPORABO

-  Ob prvem vklopu sušilnega stroja se embalaža z zadnjega dela bobna odstrani samodejno. Lahko slišite hrup.

Pred prvo uporabo naprave:

- Boben sušilnega stroja očistite z vlažno krpo.
- Zaženite enourni program z vlažnim perilom.

-  Na začetku sušenja (prve 3-5 min.) je lahko delovanje stroja nekoliko glasnejše. To je zaradi zagona kompresorja. To je običajno za naprave, ki jih poganja kompresor, kot so hladilniki in zamrzovalniki.

## 9. VSAKODNEVNA UPORABA

### 9.1 Začetek programa brez zamika vklopa

1. Pripravite perilo in napolnite napravo.



#### **POZOR!**

Pazite, da se med zapiranjem vrat perilo ne ujame med vrata naprave in tesnilo vrat.

2. Pritisnite tipko za vklop/izklop za vklop naprave.
3. Nastavite pravi program in funkcije, ki ustrezajo perilu.

Prikazovalnik prikazuje trajanja programa.

-  Čas sušenja, ki ga vidite na prikazovalniku, ko izberete program za bombaž, se nanaša na količino 5 kg in standardne pogoje. Pravi čas sušenja je odvisen od vrste perila (količine in sestave), temperature v prostoru in vlažnosti perila po ožemanju.

4. Pritisnite tipko Start/Pause (Začetek/Prekinitvev).

Program se zažene.

### 9.2 Začetek programa z zamikom vklopa

1. Nastavite pravi program in funkcije, ki ustrezajo perilu.

2. Tipko za zamik vklopa pritisnite toliko časa, dokler se na prikazovalniku ne prikaže čas zamika, ki ga želite nastaviti.



Vklop programa lahko zamaknete od najmanj 1 ure do največ 20 ur.



3. Pritisnite tipko Start/Pause (Začetek/Prekinitvev).

Na prikazovalniku se prikaže odštevanje časa zamika vklopa. Po koncu odštevanja se program zažene.

### 9.3 Sprememba programa

1. Pritisnite tipko za vklop/izklop za izklop naprave.
2. Pritisnite tipko za vklop/izklop za vklop naprave.
3. Nastavite program.





Ali pa:

1. Obrnete gumb za izbiro programa v položaj  »Reset« (Ponastavitev).
2. Počakajte eno sekundo. Na prikazovalniku se prikaže .
3. Nastavite program.

### 9.4 Ob koncu programa

Ob zaključku programa:

- V presledkih se oglašča zvočni signal.





- Na prikazovalniku se prikaže  :   

- Sveti indikator .
- Zasvetita lahko indikatorja za filter in posodo za vodo.
- Sveti indikator Start/Pause (Začetek/Prekinitev).

Naprava še približno 30 minut ali dlje deluje s fazo za zaščito proti mečkanju, če je bila nastavljena funkcija Extra Antcrease (Brez mečkanja) (oglejte si poglavje *Funkcija - Extra Antcrease (Brez mečkanja)*).

Faza za zaščito proti mečkanju zmanjša mečkanje.

Perilo lahko odstranite pred zaključkom faze za zaščito proti mečkanju. Za boljše rezultate priporočamo, da perilo odstranite, ko je faza skoraj zaključena.

Ko je faza za zaščito proti mečkanju zaključena:

- Prikazovalnik še vedno prikazuje   
:  
- Indikator  ne sveti.

## 10. NAMIGI IN NASVETI

### 10.1 Priprava perila

- Zaprite zadrge.
- Zaprite zadrge ali gumbe na posteljnih pregrinjalih.
- Ne sušite razvezanih trakov ali vrvic (npr. na predpasnikih). Pred začetkom programa jih zavežite.
- Odstranite vse predmete iz žepov.
- Oblačila z notranjo plastjo iz bombaža obrnite z notranjo stranjo navzven. Bombažna stran mora biti zunaj.
- Vedno nastavite program, ki je primeren za vrsto perila.
- Ne mešajte svetlih in temnih barv.

- Indikatorja za filter in posodo za vodo še naprej svetita.
- Indikator Start/Pause (Začetek/Prekinitev) ugasne.



1. Pritisnite tipko za vklop/izklop za izklop naprave.
2. Odprite vrata naprave.
3. Iz stroja odstranite perilo.
4. Zaprite vrata naprave.

 **Po zaključku programa vedno očistite filter in izpraznite posodo za vodo.**

### 9.5 Funkcija stanja pripravljenosti

Za zmanjšanje porabe energije ta funkcija samodejno izklopi napravo:

- Po petih minutah, če ne zaženete programa.
- Pet minut od konca programa.



 Čas se skrajša na 30 sekund, če je gumb za izbiro programa obrnjen v položaj  »Reset« (Ponastavitev).

- Da se oblačila ne bi preveč skrčila, uporabite ustrezen program za bombažna oblačila, oblačila iz jerseyja ter platenine.
- Ne prekoračite največje količine perila, ki je navedena v poglavju o programih ali prikazana na prikazovalniku.
- Sušite le perilo, ki je primerno za sušenje v sušilnem stroju. Oglejte si etikete za nego perila.
- Ne sušite velikih in majhnih kosov perila skupaj. Majhni kosi se lahko ujamejo v večje in ostanejo mokri.

Oznaka za nego	Opis perila
	Perilo je primereno za sušenje v sušilnem stroju.



Perilo je primereno za sušenje v sušilnem stroju.

Oznaka za nego perila	Opis
	Perilo je primerno za sušenje v sušilnem stroju pri višjih temperaturah.
	Perilo je primerno za sušenje v sušilnem stroju samo pri nizkih temperaturah.
	Perilo ni primerno za sušenje v sušilnem stroju.

## 11. VZDRŽEVANJE IN ČIŠČENJE

### 11.1 Čiščenje filtra

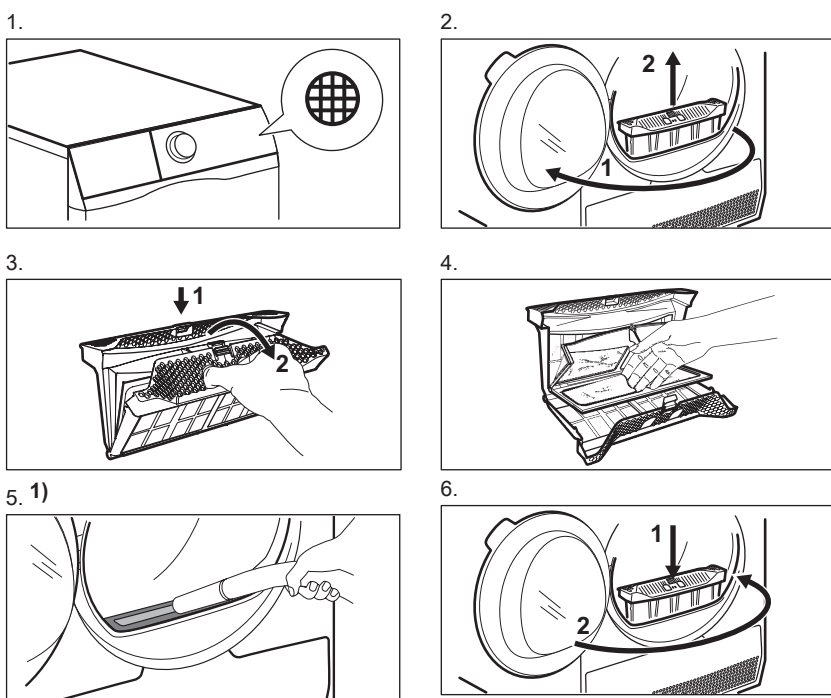

1) Po potrebi odstranite kosce iz odprtine za filter in s tesnila. Lahko uporabite sesalnik.

## 11.2 Praznjenje posode za vodo

1.

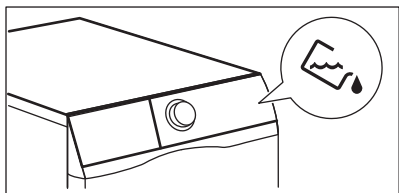

2.

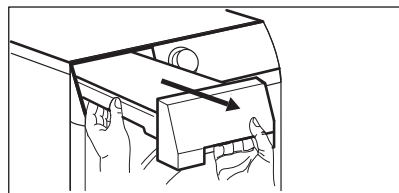

3.

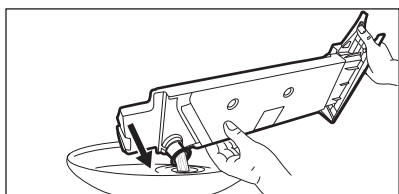

4.

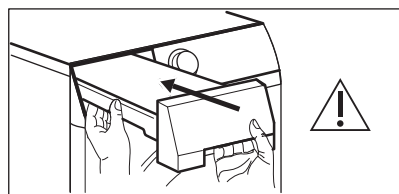

Vodo iz posode za vodo lahko uporabite namesto destilirane vode (npr. za likanje s paro). Pred uporabo vode odstranite ostanke umazanije s filtrom.

## 11.3 Čiščenje kondenzatorja

1.

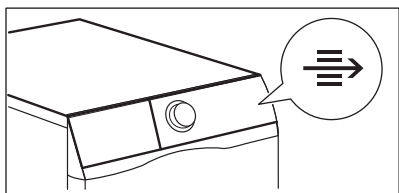

2.

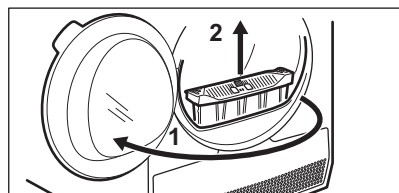

3.

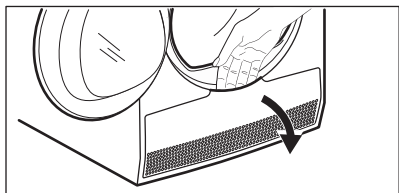

4.

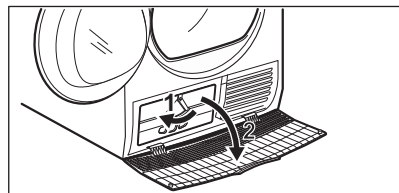

5.

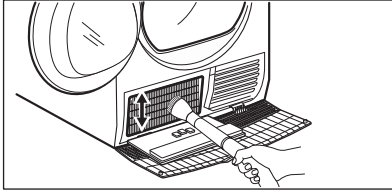

6.

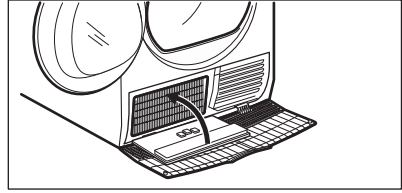

7.

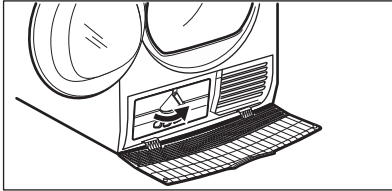

8.

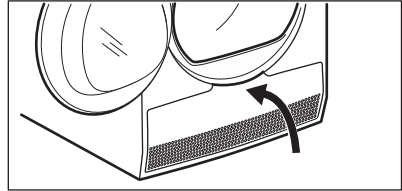

9.

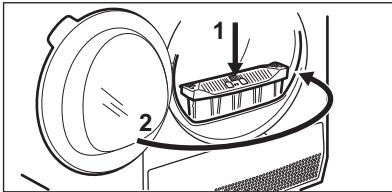
**POZOR!**

Kovinske površine se ne dotikajte z golimi rokami. Nevarnost poškodbe. Nosite zaščitne rokavice. Čistite previdno, da ne poškodujete kovinske površine.

**11.4 Čiščenje bobna****OPOZORILO!**

Napravo pred čiščenjem izključite iz električnega omrežja.

Za čiščenje notranje površine bobna in filtrov bobna uporabljajte standardno nevtravno čistilno sredstvo. Očiščene površine osušite z mehko krpo.

**POZOR!**

Za čiščenje bobna ne uporabljajte grobih materialov ali jeklene volne.

**11.5 Čiščenje upravljalne plošče in ohišja**

Za čiščenje upravljalne plošče in ohišja uporabljajte standardno nevtravno čistilno sredstvo.

Za čiščenje uporabljajte vlažno krpo. Očiščene površine osušite z mehko krpo.

**POZOR!**

Ne uporabljajte čistilnih sredstev za pohištvo ali čistilnih sredstev, ki lahko povzročijo korozijo.

**11.6 Čiščenje rež za pretok zraka**

Za odstranitev kosmov iz rež za pretok zraka uporabite sesalnik.

## 12. ODPRAVLJANJE TEŽAV

Težava	Možna rešitev
Naprave ne morete vklopiti.	Poskrbite, da bo vtič vtaknjen v vtičnico. Preverite varovalko v omarici z varovalkami (hišna napeljava).
Program se ne zažene.	Pritisnite Start/Pause (Začetek/Prekinitev). Poskrbite, da bodo vrata naprave zaprta.
Vrata naprave se ne zaprejo.	Preverite, ali je filter pravilno nameščen. Pazite, da se perilo ne ujame med vrata naprave in tesnilo vrat.
Naprava se med delovanjem ustavi.	Preverite, ali je posoda za vodo prazna. Za ponoven vklop programa pritisnite Start/Pause (Začetek/Prekinitev). Količina perila je premajhna, povečajte količino perila ali uporabite program Time Drying (Časovno sušenje).
Sušenje traja predolgo ali pa rezultat sušenja ni zadovoljiv. <sup>1)</sup>	Poskrbite, da bo teža perila primerna za trajanje programa. Poskrbite, da bo filter čist.
	Perilo je premokro. Perilo ponovno ožemite v pralnem stroju.
	Poskrbite, da bo temperatura v prostoru višja od +5 °C in nižja od +35 °C. Optimalna temperatura prostora je od 19 °C do 24 °C.
	Nastavite program Time Drying (Časovno sušenje) ali Extra Dry (Zelo suho). <sup>2)</sup>
Na prikazovalniku se prikaže — — —.	Če želite nastaviti nov program, izklopite in vklopite napravo. Preverite, ali so funkcije primerne za program.
Na prikazovalniku se prikaže koda napake (npr. E51).	Izklopite in vklopite napravo. Zaženite nov program. Če se težava ponovi, se obrnite na servisni center.

<sup>1)</sup> Po največ petih urah se program samodejno konča.

<sup>2)</sup> Med sušenjem večjih kosov perila se lahko zgodi, da nekateri deli ostanejo vlažni (npr. rjuhe).

## 12.1 Če rezultati sušenja niso zadovoljivi

- Nastavljen program ni bil pravi.
- Filter je zamašen.
- Kondenzator je zamašen.
- V napravi je bilo preveč perila.
- Boben je umazan.
- Napačna nastavitev tipala prevodnosti (Oglejte si poglavje »*Nastavitve* -

*Nastavitev stopnje preostale vlage v perilu» za boljšo nastavitev).*

- Reže za pretok zraka so zamašene.
- Temperatura v prostoru je prenizka ali previsoka (optimalna temperatura v prostoru je od 19 °C do 24 °C).

## 13. TEHNIČNI PODATKI

Širina x višina x globina	850 x 600 x 630 mm (največ 665 mm)
Največja globina z odprtimi vrati naprave	1100 mm
Največja širina z odprtimi vrati naprave	950 mm
Nastavljiva višina	850 mm (+ 15 mm - nastavljanje nog)
Prostornina bobna	118 l
Največja količina perila	<b>8 kg</b>
Napetost	230 V
Frekvenca	50 Hz
Raven zvočne moči	66 dB
Skupna moč	900 W
Razred energijske učinkovitosti	<b>A++</b>
Poraba energije pri standardnih programih za bombaž ob polnem stroju. <sup>1)</sup>	<b>1,99 kWh</b>
Poraba energije pri standardnih programih za bombaž ob delno napolnjenem stroju. <sup>2)</sup>	<b>1,07 kWh</b>
Letna poraba energije <sup>3)</sup>	234,70 kWh
Absorbiranje moči pri načinu vklopa	0,13 W
Absorbiranje moči pri načinu izklopa	0,13 W
Vrsta uporabe	V gospodinjstvu
Dovoljena temperatura okolja	od + 5 °C do + 35 °C
Stopnja zaščite pred vstopom trdih delcev in vlage, kar zagotavlja zaščitni pokrov, razen v primeru, kjer nizkonapetostna oprema nima zaščite pred vlago.	<b>IPX4</b>
Ta izdelek vsebuje nepredušno zaprte fluorirane toplogredne pline.	

Oznaka plina	R134a
Teža	0,300 kg
Potencial globalnega segrevanja (PGS)	1430

1) Glede na standard EN 61121. 8 kg bombaža, ožetega pri 1000 vrt./min.

2) Glede na standard EN 61121. 4 kg bombaža, ožetega pri 1000 vrt./min.

3) Poraba energije na leto v kWh na podlagi 160 ciklov sušenja s standardnim programom za bombaž ob napolnjeni in delno napolnjeni napravi ter poraba načinov z nizko močjo. Dejanska poraba energije na cikel je odvisna od načina uporabe naprave (UREDBA (EU) št. 392/2012).

### 13.1 Vrednosti porabe

Program	Število vrtljajev/preostala vlažnost	Čas sušenja <sup>1)</sup>	Poraba energije <sup>2)</sup>
<b>Cotton (Bombaž) Eco 8 kg</b>			
Cupboard Dry (Suho za v omaro)	1400 vrt./min./50%	130 min.	1,67 kWh
	1000 vrt./min./60%	154 min.	1,99 kWh
Iron Dry (Lažje likanje)	1400 vrt./min./50%	97 min.	1,21 kWh
	1000 vrt./min./60%	118 min.	1,51 kWh
<b>Cotton (Bombaž) Eco 4 kg</b>			
Cupboard Dry (Suho za v omaro)	1400 vrt./min./50%	---- min.	---- kWh
	1000 vrt./min./60%	89 min.	1,07 kWh
<b>Synthetic (Sintetika) 3,5 kg</b>			
Cupboard Dry (Suho za v omaro)	1200 vrt./min./40%	55 min.	0,60 kWh
	800 vrt./min./50%	67 min.	0,75 kWh

1) Pri delno napolnjenem stroju je program krajši, naprava pa porabi manj energije.

2) Neprimerna temperatura prostora in/ali slabo ožeto perilo lahko podaljšata čas trajanja programa in povečata porabo električne energije.

# 14. HITRI VODNIK

## 14.1 Vsakodnevna uporaba

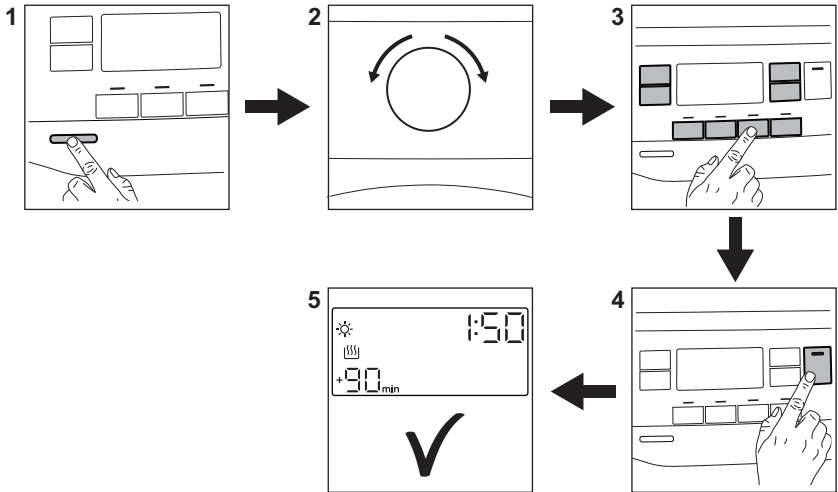

1. Pritisnite tipko za vklop/izklop za vklop naprave.
2. Program nastavite z gumbom za izbiro programa.
3. Skupaj s programom lahko nastavite eno ali več posebnih funkcij. Za vklop

- ali izklop funkcije se dotaknite ustrezne tipke.
4. Program vklopite z dotikom tipke **Začetek/Prekinitev**.
5. Naprava se zažene.

## 14.2 Čiščenje filtra

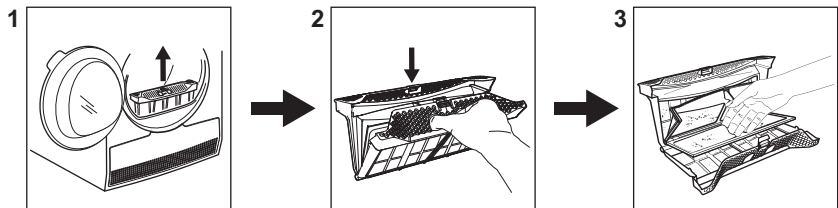

Ob koncu vsakega programa se na prikazovalniku prikaže simbol za filter  in očistiti morate filter.

### 14.3 Razpredelnica programov

Program	Količina <sup>1)</sup>	Lastnosti/Vrsta perila
 <sup>2)</sup> Cotton (Bombaž) <b>Eco</b>	<b>8 kg</b>	Program za sušenje bombažnega perila s stopnjo sušenja »za v omaro« z največjim prihrankom energije. / ☺ ☹ ☹
Cotton (Bombaž)	<b>8 kg</b>	Program za sušenje vseh vrst bombažnega perila, pripravljene ga, da ga pospravite (za v omaro). / ☺ ☹ ☹
Synthetic (Sintetika)	<b>3,5 kg</b>	Sintetično in mešano perilo. / ☺ ☹ ☹ ☹
Delicates (Občutljivo)	<b>4 kg</b>	Občutljivo perilo, kot je perilo iz viskoze, umetne svile, akrila in mešanic vseh. / ☺ ☹ ☹ ☹
Sports (Šport)	<b>2 kg</b>	Športna oblačila, tanke in lahke tkanine, perilo iz mikrovlaknen, poliestra. / ☺ ☹ ☹ ☹
Duвет (Prešita Odeja)	<b>3 kg</b>	Enojne ali dvojne prešite odeje in blazine (s perjem, puhom ali sintetičnim polnilom). / ☺ ☹ ☹ ☹
Silk (Svila) 	<b>1 kg</b>	Nežno sušenje svilenega perila, primernega za ročno pranje. / ☺ ☹ ☹ ☹
Wool (Volna)  	<b>1 kg</b>	Volnena oblačila. Nežno sušenje volnenih oblačil, primernih za ročno pranje. Perilo odstranite takoj, ko se program zaključi.
Outdoor (Oblačila za zunanaj) 	<b>2 kg</b>	Oblačila, ki jih nosite zunaj, tehnična, športna oblačila, vodoodporne in zrakoprepustne jakne, jakne z odstranljivim flisom ali notranjo podlogo. Primerno za sušenje v sušilnem stroju. / ☺ ☹ ☹ ☹
Denim (Denim)	<b>4 kg</b>	Oblačila za prosti čas, kot so kavbojke, jopice različne debeline (npr. pri ovratnikih, manšetah in šivih). / ☺ ☹ ☹ ☹
Bedlinen (Posteljnina) <b>XL</b>	<b>4,5 kg</b>	Do trije kompleti posteljnine, ena je lahko dvojna. / ☺ ☹ ☹ ☹

Program	Količina <sup>1)</sup>	Lastnosti/Vrsta perila
Mixed (Hitro-mešano) XL	6 kg	Mešanica oblačil iz bombaža, bombažno-sintetičnih ter sintetičnih oblačil. / 

1) Največja teža velja za suho perilo.

2) Program  Cotton (Bombaž) Cupboard Dry (Suho za v omaro) ECO je »Standardni program za bombaž« v skladu z uredbo Evropske komisije št. 392/2012. Je primeren za sušenje običajno mokrega bombažnega perila in je najučinkovitejši program glede porabe energije za sušenje mokrega bombažnega perila.

## 15. SKRB ZA OKOLJE

Reciklirajte materiale, ki jih označuje simbol . Embalažo odložite v ustrezne zabojnike za reciklažo. Pomagajte zaščititi okolje in zdravje ljudi ter reciklirati odpadke električnih in elektronskih naprav. Naprav, označenih

s simbolom , ne odstranjujte z gospodinjstvi odpadki. Izdelek vrnite na krajevno zbirališče za recikliranje ali se obrnite na občinski urad.





[www.electrolux.com/shop](http://www.electrolux.com/shop)



136957170-A-252018

