

► L9WEH166A

FI Käyttöohje
Kuivaava pesukone

USER MANUAL

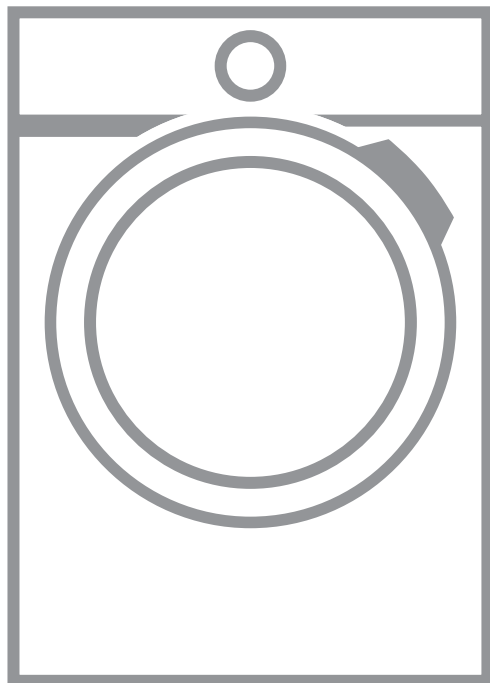

AEG

SISÄLTÖ

1. TURVALLISUUSTIEDOT.....	3
2. TURVALLISUUSOHJEET.....	6
3. ASENNUS.....	7
4. LAITTEEN KUVAUS.....	12
5. KÄYTTÖPANEELI.....	13
6. KÄYTTÖÖNOTTO.....	14
7. KOSKETUSNÄYTTÖ.....	16
8. KÄYTTÖÖNOTTO.....	17
9. OHJELMAT.....	17
10. LISÄTOIMINNOT.....	25
11. PÄIVITTÄINEN KÄYTTÖ - VAIN PESU.....	30
12. PÄIVITTÄINEN KÄYTTÖ - PYYKIN PESEMINEN JA KUIVAAMINEN.....	35
13. PÄIVITTÄINEN KÄYTTÖ - VAIN KUIVAUS.....	38
14. LAITTEEN ASETUKSET.....	40
15. VIHJEITÄ JA NEUVOJA.....	42
16. HOITO JA PUHDISTUS.....	45
17. VIANMÄÄRITYS.....	52
18. KULUTUSARVOT.....	56
19. TEKNISET TIEDOT.....	57
20. VARUSTEET.....	58

TÄYDELLISTEN TULOSTEN SAAVUTTAMISEKSI

Kiitämme teitä tämän AEG-tuotteen valitsemisesta. Olemme kehittäneet tämän tuotteen tarjotaksemme teille huipputason suorituskyvyn moneksi vuodeksi. Laitteen innovatiiviset teknologiat tekevät elämästänne yksinkertaisempaa – kyseisiä ominaisuuksia ei välttämättä löydy tavallisista laitteista. Käyttäkää muutama minuutti lukemiseen, jotta voitte hyödyntää laitteen ominaisuudet parhaalla mahdollisella tavalla.

Vieraile verkkosivullamme:



Saadaksesi käyttöön liittyviä neuvoja, esitteitä, vianmääritysohjeita ja huolto-ohjeita:

www.aeg.com/webselfservice



Tuotteen rekisteröimiseksi parempaa huoltoa varten:

www.registeraeg.com



Ostaaksesi laitteesi lisävarusteita, kulutusosia ja alkuperäisiä varaosia:

www.aeg.com/shop

ASIAKASPALVELU JA HUOLTO

Suosittellemme alkuperäisten varaosien käyttöä. Pidä seuraavat tiedot saatavilla ottaessasi yhteyttä valtuutettuun huoltoliikkeeseemme. Malli, tuotenumero, sarjanumero. Kyseiset tiedot löytyvät laitteen arvokilvestä.

 Varoitukset/huomautukset ja turvallisuusohjeet

 Yleisohjeet ja vinkit



Oikeus muutoksiin pidätetään.

1. TURVALLISUUSTIEDOT

Lue laitteen mukana toimitetut ohjeet ennen laitteen asennusta ja käyttöä. Valmistaja ei ota vastuuta henkilövahingoista tai vahingoista, jotka aiheutuvat virheellisestä asennuksesta tai käytöstä. Säilytä ohjeita aina varmassa ja helppopääsyisessä paikassa tulevia käyttökertoja varten.

1.1 Lasten ja taitamattomien henkilöiden turvallisuus



VAROITUS!

Tukehtumis- tai henkilövamman tai pysyvän vammautumisen vaara.

- Vähintään 8 vuotta täyttäneet lapset ja sellaiset henkilöt, joiden fyysiset, sensoriset tai henkiset kyvyt eivät ole tähän riittäviä tai joilla ei ole laitteen tuntemusta tai kokemusta sen käytöstä, saavat käyttää tätä laitetta ainoastaan silloin, kun heidän turvallisuudestaan vastaava henkilö valvoo ja ohjaa heitä käyttämään laitetta turvallisesti ja ymmärtämään sen käyttöön liittyvät vaarat.
- Laite on pidettävä 3-8-vuotiaiden lasten ja erittäin vakavasti liikuntarajoitteisten henkilöiden ulottumattomissa, ellei heitä valvota jatkuvasti.
- Alle 3-vuotiaat lapset tulee pitää kaukana laitteesta, ellei heitä valvota jatkuvasti.
- Älä anna lasten leikkiä laitteella.
- Kaikki pakkaukset tulee pitää lasten ulottumattomissa ja hävittää asianmukaisesti.
- Pidä pesuaineet lasten ulottumattomissa.
- Pidä lapset ja kotieläimet poissa laitteen luota silloin, kun laitteen luukku on auki.
- Jos laitteessa on lapsilukko, se tulee kytkeä päälle.

- Lapset eivät saa puhdistaa laitetta tai suorittaa laitteeseen käyttäjän huoltotoimenpiteitä.

1.2 Yleiset turvallisuusohjeet

- Älä muuta laitteen teknisiä ominaisuuksia.
- Laite on tarkoitettu käytettäväksi kotiympäristöissä ja vastaavissa ympäristöissä, kuten:
 - henkilöstön kodinomaisen keittiöympäristö liikkeissä, toimistoissa ja muissa työympäristöissä
 - hotellien, motellien ja muiden majatalojen asiakkaiden kodinomaisen käyttöympäristö
 - kerrostalojen tai pikapesuloiden yleiset tilat.
- Laite tulee asentaa vapaasti seisovaksi kodinkoneeksi tai keittiön työtason alapuolelle tilan sen salliessa.
- Älä asenna laitetta lukittavan oven, liukuoven tai vastakkaiselle puolelle kiinnitetyn oven taakse, jossa laitteen ovea ei voida avata kokonaan.
- Kytke pistoke pistorasiaan vasta asennuksen jälkeen. Varmista, että laitteen verkkovirtakytkentä on hyvin ulottuvilla laitteen asennuksen jälkeen.
- Pohjan tuuletusaukot eivät saa olla maton tai muun lattiapäällysteen peitossa.
- VAROITUS: Laitteeseen ei saa liittää ulkoista kytkintä, kuten ajastinta, eikä sitä saa liittää virtapiiriin, jonka sähkölaitos säännöllisin väliajoin kytkee päälle/pois päältä.
- Varmista, että huoneen ilmanvaihto on hyvä. Muiden kaasulla tai polttoaineilla toimivien laitteiden tai avotulien kehittämät höyryt tai savu eivät saa päästä tilaan ilmastointikanavien kautta.
- Poistoilmaa ei saa poistaa hormiin, jota käytetään kaasulla tai muilla polttoaineilla toimivien laitteiden höyryn poistamiseen.
- Tuloveden vedenpaineen tulee olla poistotien liittimessä välillä 0,5 bar (0,05 MPa) ja 8 bar (0,8 MPa).
- Maksimitäyttömäärää 10 kg ei saa ylittää (ks. kappale "Ohjelmataulukko").

- Laite tulee liittää vesijohtoverkkoliitántään käyttämällä tuotteen mukana toimitettuja tai muita valtuutetun huoltopalvelun toimittamia uusia letkusarjoja.
- Vanhaa letkua ei saa käyttää uudelleen.
- Jos virtajohto vaurioituu, sen saa sähkövaaran välttämiseksi vaihtaa vain valmistaja, valtuutettu huoltoliike tai vastaava ammattitaitoinen henkilö.
- Pyyhi mahdollinen laitteen ympärille kerääntynyt nukka ja muut materiaali jäämät pois.
- Älä käytä konetta ilman sihtejä. Puhdista nukkasiihti ennen jokaista käyttökertaa tai jokaisen käyttökerran jälkeen.
- Tekstiilit, joissa on kasvis- tai mineraaliöljyä, asetonia, alkoholia, petrolia, kerosiinia, tahrannoistoaainetta, tärpättiä, vahoja ja vahanpoistoaineita on pestävä erikseen käyttäen runsaasti pesuainetta, ennen kuin ne voidaan kuivata kuivaavassa pesukoneessa.
- Jos tekstiileissä on teollisten kemikaalien tahroja, niitä ei saa pestä laitteessa.
- Älä kuivaa kuivaavassa pesukoneessa pesemättömiä vaatteita.
- Kuivaavassa pesukoneessa ei saa kuivata vaahtokumista valmistettuja tuotteita (lateksivaahto), suihkumyssiä, vettähylykiviä tekstiilejä, kumitettuja esineitä tai vaatteita eikä vaahtokumilla täytettyjä tyynyjä.
- Noudata huuhteluaineiden ja vastaavien tuotteiden käytössä aina tuotteen valmistajan ohjeita.
- Poista pyykeistä kaikki mahdolliset sytytyslähteet, kuten savukkeensytyttimet ja tulitikut.
- Älä koskaan pysäytä kuivaavaa pesukonetta ennen kuivausjakson päättymistä, ellet heti ota pyykkiä rummusta ja levitä sitä kuivumaan, jotta kuumuus voi haihtua.
- Kuivaavan pesukoneen ohjelman loppuvaihe suoritetaan alhaisessa lämpötilassa (jäähdytysvaihe), jotta kaikki tekstiilit jäähtyvät riittävästi niiden vaurioitumisen välttämiseksi.

- Älä käytä painepesureita ja/tai höyryä laitteen puhdistamiseen.
- Puhdista laite kostealla liinalla. Käytä ainoastaan mietoja pesuaineita. Älä käytä hankausainetta, hankaavia pesulappuja, liuottimia tai metalliesineitä.
- Kytke laite pois toiminnasta ja irrota pistoke pistorasiasta ennen ylläpitotoimien aloittamista.

2. TURVALLISUUSOHJEET

2.1 Asennus



Asennuksessa on noudatettava asiaankuuluvia paikallisia määräyksiä.

- Noudata koneen mukana toimitettuja asennusohjeita.
- Laitetta ei saa asentaa tilaan tai käyttää tilassa, jossa lämpötila voi olla alle 5 °C tai yli 35 °C.
- Laite tulee säilyttää pystyasennossa siirtämisen aikana.
- Varmista kompressorin virheetön toiminta odottamalla 6 tuntia ennen laitteen käyttämistä asennuksen jälkeen.
- Varmista riittävä ilmankierto laitteen ja lattian välissä.
- Poista kaikki pakkausmateriaalit ja kuljetuspultit.
- Varmista, että laitteen asennuspaikan lattia on tasainen, vakaa, lämmönkestävä ja puhdas.
- Säilytä kuljetuspultit varmassa paikassa. Jos laitetta halutaan siirtää tulevaisuudessa, kuljetuspultit tulee asentaa takaisin rummun lukitsemiseksi ja sisäisten vaurioiden välttämiseksi.
- Siirrä laitetta aina varoen, sillä se on raskas. Käytä aina suojakäsineitä ja suojaavia jalkineita.
- Vaurioitunutta laitetta ei saa asentaa tai käyttää.
- Älä asenna laitetta paikkaan, jossa laitteen luukku ei voida avata kokonaan.
- Säädä jalkoja, jotta laitteen ja lattian väliin jää riittävästi tilaa.
- Kun laite on asetettu lopulliseen asennuspaikkaan, tarkista, että se on

oikein tasapainossa vesivaakaa käyttäen. Säädä tarvittaessa laitteen säätöjalkoja.

2.2 Sähköliitännät



VAROITUS!

Tulipalo- ja sähköiskuvaara.

- Laite on kytkettävä maadoitettuun pistorasiaan.
- Kytke pistoke maadoitettuun pistorasiaan.
- Älä käytä jakorasioita tai jatkojohtoja.
- Älä vedä virtajohtosta pistoketta irrottaessasi. Vedä aina pistokkeesta.
- Älä koske virtajohtoon tai pistokkeeseen märillä käsillä.
- Tämä kodinkone täyttää Euroopan yhteisön direktiivien vaatimukset.

2.3 Vesiliitännät

- Varo, etteivät vesiletkut vaurioиду.
- Anna veden valua, kunnes se on puhdasta ja kirkasta ennen uusien putkien liittämistä, kun putkia ei ole käytetty pitkään aikaan, korjaustöiden jälkeen tai kun uusia laitteita (vesimittarit, jne.) on asennettu.
- Tarkista ensimmäisen käyttökerran aikana ja sen jälkeen, ettei laitteessa ole vesivuotojen merkkejä.

2.4 Käyttö



VAROITUS!

Virheellinen käyttö voi aiheuttaa henkilövahinkoja, sähköiskuja, tulipaloja, palovammoja tai laitteen vaurioitumisen.

- Älä aseta laitteeseen, sen lähelle tai päälle syttyviä tuotteita tai syttyviin tuotteisiin kostutettuja esineitä.
- Lasiluukkuun ei saa koskea ohjelman ollessa toiminnassa. Lasi voi olla kuuma.
- Älä kuivaa vaurioituneita (repeytyneitä, rispaantuneita) tekstiilejä, joissa on pehmusteita tai täytteitä.
- Jos pyykkit on pesty tahrannoistainetta käyttäen, suorita ylimääräinen huuhteluohjelma ennen kuivausohjelman käynnistämistä.
- Varmista, että kaikki metalliosat on poistettu pyykistä.
- Kuivaa vain tekstiilejä, jotka voidaan kuivata kuivaavassa pesukoneessa. Noudata tekstiilien hoito-ohjelmekintöjä.
- Muoviastiat eivät kestä kuumuutta.
 - Jos käytät pesupalloa, poista se ennen kuivausohjelman käynnistämistä.
 - Älä käytä pesupalloa, kun asetat tauottoman ohjelman.

**VAROITUS!**

Virheellinen käyttö voi aiheuttaa henkilövahinkoja tai laitteen vaurioitumisen.

- Älä istu tai seiso avoimen luukun päällä.
- Älä kuivaa laitteessa täysin märkiä vaatteita.

3. ASENNUS

**VAROITUS!**

Lue turvallisuutta koskevat luvut.

3.1 Pakkauksen purkaminen

**VAROITUS!**

Poista kaikki pakkausmateriaalit ja kuljetustuet ennen laitteen asennusta.

2.5 Kompressori

**VAROITUS!**

Laite voi muutoin vaurioitua.

- Kuivaavan pesukoneen kompressori ja sen järjestelmä täyttyvät erityisellä aineella, jossa ei ole fluoria ja klooria sisältävää hiilivetyä. Tämän järjestelmän on oltava tiivis. Järjestelmävaurio voi aiheuttaa vuodon.

2.6 Huolto

- Kun laite on korjattava, ota yhteyttä valtuutettuun huoltopalveluun.
- Käytä vain alkuperäisiä varaosia.

2.7 Hävittäminen

- Irrota laite sähköverkosta ja vedenjakelusta.
- Leikkaa virtajohto laitteen läheltä ja hävitä se.
- Poista luukun lukitus, jotta lapset ja eläimet eivät voisi jäädä kiinni rummun sisälle.
- Hävitä laite paikallisten kotitalouksien sähkö- ja elektroniikkalaiteromua (WEEE) koskevien määräyksien mukaisesti.

**VAROITUS!**

Kun asetat koneen alas takapuolen nojaan, **odota noin 6 tuntia ennen sen käyttöä**. Täten varmistetaan kompressorin virheetön toiminta.

**VAROITUS!**

Käytä suojakäsineitä.

1. Poista ulkoinen suojakalvo. Käytä tarvittaessa leikkuria.

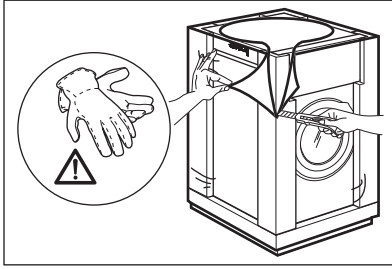

2. Poista pahvinen yläosa ja polystyreenimateriaalit.

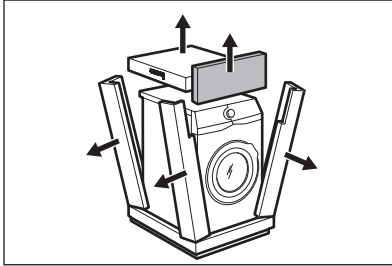

3. Poista sisäinen suojakalvo.

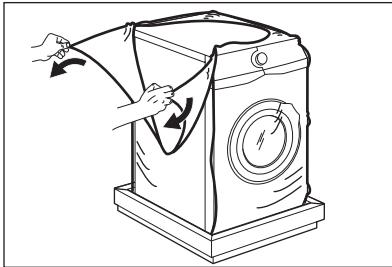

4. Avaa luukku ja poista polystyreenikappale luukun tiivisteestä ja tyhjennä rumpu.

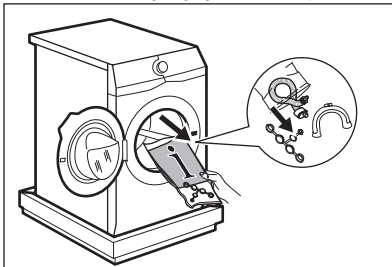

5. Aseta laite varoen alas sen takaosan varaan.
6. Aseta pakkauksen etummainen polystyreenikappale lattialle laitteen alle.

- i** Varmista, etteivät letkut vaurioidui.

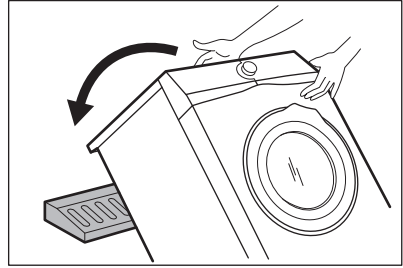

7. Poista polystyreenisuoja alaosasta.

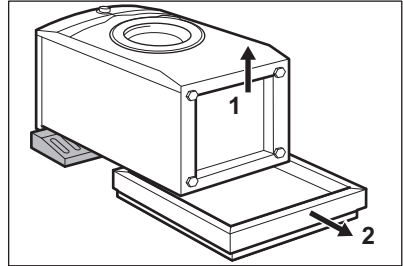

8. Nosta laite takaisin pystyasentoon.

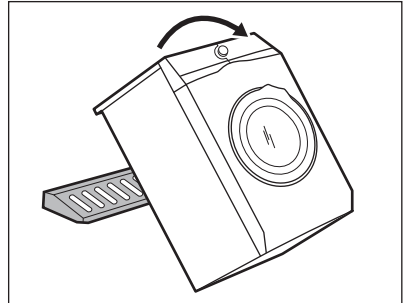

9. Irrota virtajohto ja tyhjennysletku letkunpidikkeistä.

- i** Tyhjennysletkusta tulee vettä. Tämä johtuu tehtaalla vedellä suoritetuista laitetesteistä.

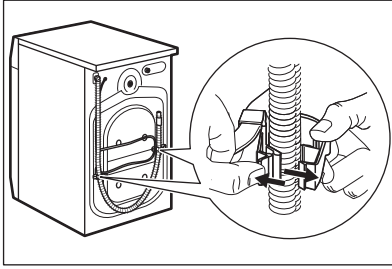

10. Irrota kolme pulttia koneen mukana toimitetulla ruuviavaimella.

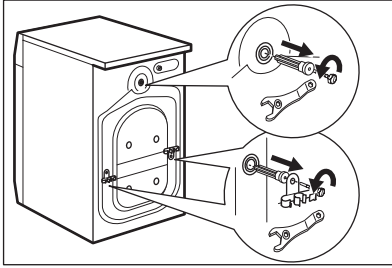

3.2 Asennus työtason alle

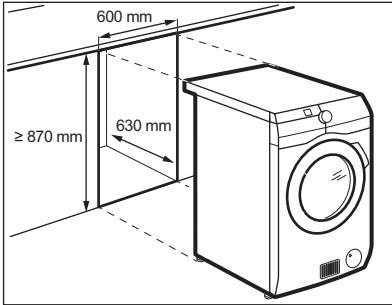

3.3 Laitteen sijoittaminen ja tasapainottaminen

1. Asenna laite tasaiselle, kovalle lattialle.

i Varmista, että matot eivät estä laitteen alapuolella olevaa ilmankiertoa. Varmista, ettei laite kosketa seinää tai viereisiä kalusteita.

2. Tasapainota laite löysämällä tai kiristämällä jalvoja.

11. Vedä muoviset välikappaleet ulos.

12. Aseta ohjekirjapussissa olevat muovitulpat reikiin.

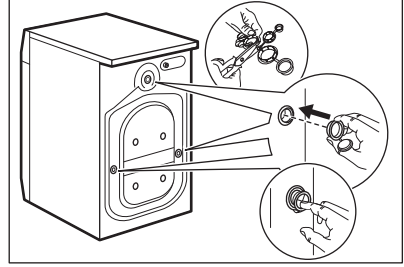

i Pakkausmateriaalit ja kuljetustuet kannattaa säilyttää mahdollisia tulevia laitteen siirtoja varten.

Laite voidaan asentaa erilleen muista kalusteista tai keittiön työtason alapuolelle oikean katoiseen tilaan (katso kuva).



HUOMIO!

Älä asenna laitetta tiivistetyn syvennyksen sisälle. Varmista riittävä ilmankierto laitteen alaosasta.



HUOMIO!

Älä kiinnitä äänenvaimentimia (jos varusteena) ilmankierron takaamiseksi laitteen alapuolella.



VAROITUS!

Älä aseta pahvi- tai puukappaleita tai vastaavia materiaaleja laitteen jalcojen alapuolelle sen tasapainottamiseksi.

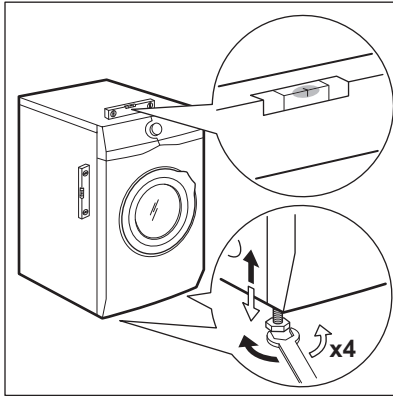

Laitteen on oltava tasapainossa ja vakaa.

- i** Laitteen oikea tasapaino estää laitteen tärisemisen, käyntiäänet ja liikkumisen käytön aikana.
- i** Käytä luvussa "Lisävarusteet" kuvattuja lisävarusteita, kun kone asennetaan jalustalle tai jos kuivaava pesukone asennetaan pesukoneen päälle. Lue laitteen ja lisävarusteen mukana toimitetut ohjeet tarkasti.

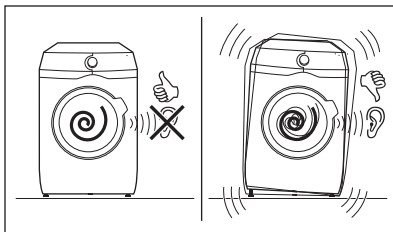

3.4 Vedenottoletku

1. Liitä vedenottoletku laitteen takaosaan.
2. Aseta se vasemmalle tai oikealle vesihanauksen sijainnista riippuen.

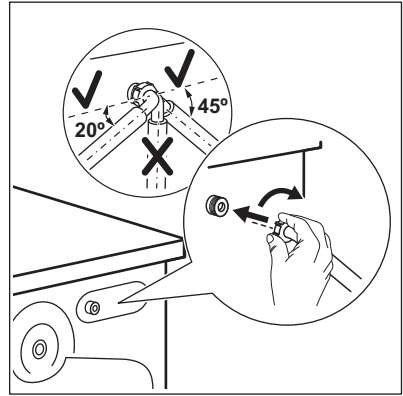

- i** Varmista, että vedenottoletku ei ole pystyasennossa.
3. Löysää tarvittaessa rengasmutteria letkun asettamiseksi oikeaan asentoon.
 4. Liitä vedenottoletku kylmävesihanaukseen, jossa on 3/4 tuuman kieriteitys.

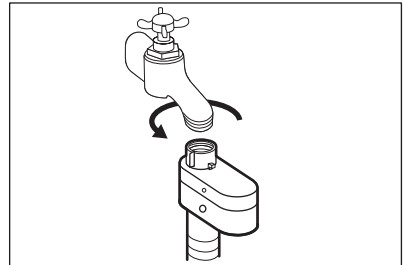

! **HUOMIO!**
Varmista, etteivät liitännät vuoda.

- i** Älä käytä jatkoletkua, jos vedenottoletku on liian lyhyt. Ota yhteyttä huoltopalveluun vedenottoletkun vaihtoa varten.

3.5 Vesiturvajärjestelmä

Vedenottoletkussa on vesiturvajärjestelmä. Tämä laite estää luonnollisesta kuluneisuudesta aiheutuvat letkun vesivuodot.

Ikkunan «A» punainen osio näyttää tämän vian.

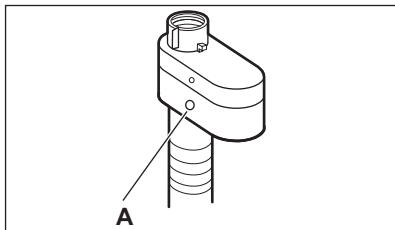

Jos vika esiintyy, sulje vesihana ja ota yhteys valtuutettuun huoltoliikkeeseen letkun vaihtoa varten.

3.6 Veden tyhjentäminen

Tyhjennysletkun tulee olla vähintään 60 cm:n ja korkeintaan 100 cm:n korkeudella lattiasta.

- i** Voit pidentää tyhjennysletkua enintään 400 cm. Ota yhteyttä valtuutettuun huoltopalveluun tyhjennysletkun vaihtamiseksi ja jatkeen saamiseksi.

Tyhjennysletku voidaan liittää eri tavoin:

1. Aseta tyhjennysletku U-muotoon ja aseta se muovisen letkunpidikkeen ympärille.

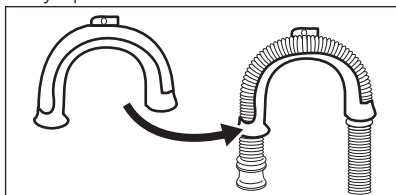

2. **Pesualtaan reunaan** - kiinnitä pidike vesihanaan tai seinään.

- i** Varmista, ettei muovinen letkunpidike liiku, kun vesi tyhjenee laitteesta.

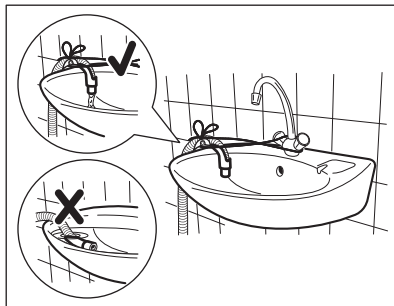

- i** Varmista, ettei tyhjennysletkun päätä ole upotettu veteen. Muutoin likaista vettä voi palata laitteeseen.

3. **Tuuletusaukolla varustettuun pystyputkeen** - Aseta tyhjennysletku suoraan tyhjennysputkeen. Katso kuva.

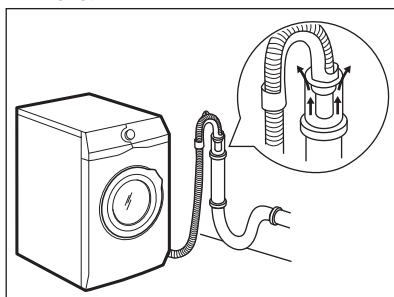

- i** Tyhjennysletkun päässä on aina oltava ilmarako, toisin sanoen tyhjennysputken sisähalkaisijan (vähintään 38 mm - vähintään 1,5") on oltava suurempi kuin letkun ulkohalkaisija.

4. Jos tyhjennysletkun pää näyttää tältä (ks. kuva), voit painaa sen suoraan pystyputkeen.

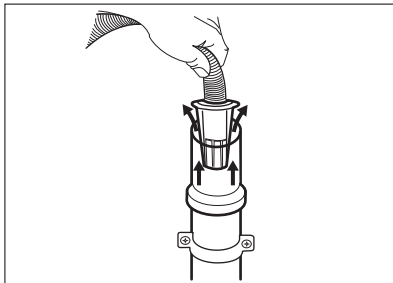

5. Ilman muoviletkun ohjainta viemäriputkeen - Aseta tyhjennysletku putkeen ja kiristä se kiinnittimellä. Katso kuva.

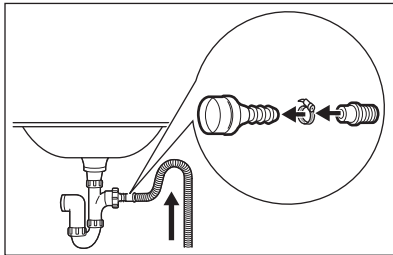

i Varmista, että tyhjennysletku on asennettu niin, että jäljelle jäävät hiukkaset eivät pääse altaasta laitteeseen.

6. Aseta letku **suoraan huoneen seinään rakennettuun tyhjennysputkeen** kiinnittimellä kiristäen.

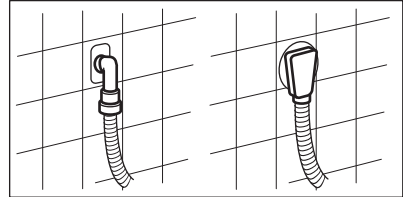

4. LAITTEEN KUVAUS

4.1 Laitteen kuvaus

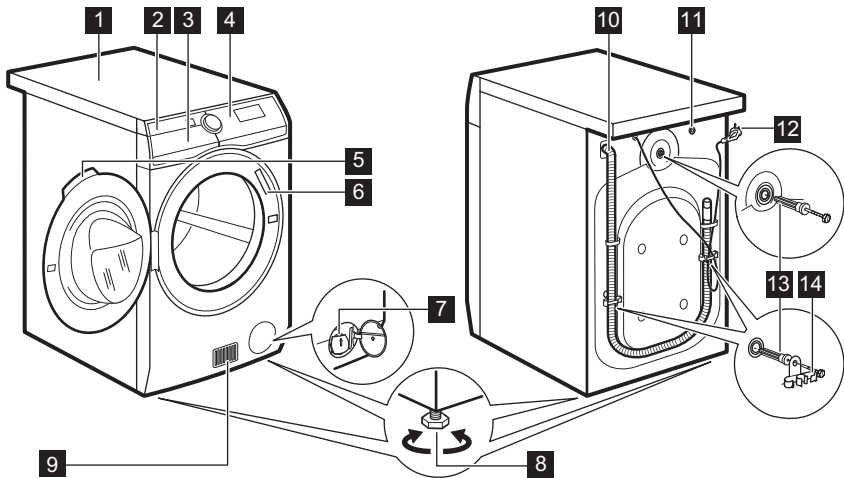

1 Kansilevy

2 Pesuainelokero

3 Ilmansuodatin(-suodattimet)

4 Käyttöpaneeli



- 5 Luukun kahva
- 6 Arvokilpi
- 7 Tyhjennuspumpun sihti
- 8 Säätöjalat laitteen tasapainotukseen
- 9 Tuuletusaukot
- 10 Tyhjennysletku
- 11 Tulovesiventtiili
- 12 Virtajohto
- 13 Kuljetuspultit
- 14 Letkutuet

5. KÄYTTÖPANEELI

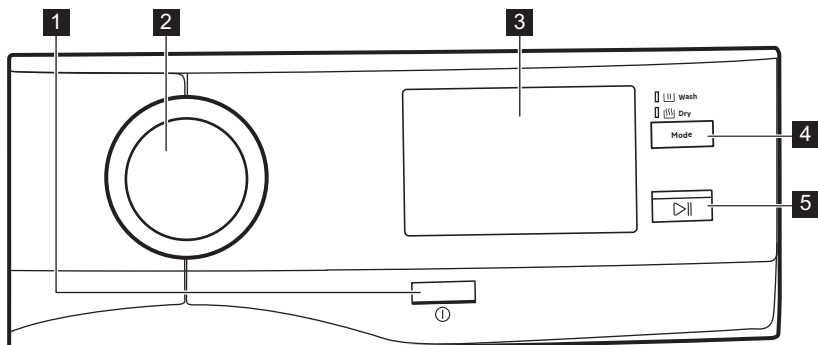
5.1 Käyttöpaneelin kuvaus



- 1 Päällä/Pois** -painike ①
Laitte voidaan kytkeä toimintaan tai pois toiminnasta painamalla tätä painiketta muutaman sekunnin ajan. Kaksi erilaista äänimerkkiä kuuluu, kun laite kytketään toimintaan tai pois toiminnasta. Koska Valmiustila-toiminto kytkee laitteen joissakin tapauksissa automaattisesti pois toiminnasta energiankulutuksen vähentämiseksi, laitteen kytkeminen uudelleen toimintaan voi olla tarpeen. Katso lisätietoa kohdasta "Valmiustila-lisätoiminto" luvusta "Päivittäinen käyttö".
- 2 Ohjelmanvalitsin**
Sitä voidaan kiertää myötä- ja vastapäivään halutun ohjelman, lisätoimintojen ja asetusten asettamiseksi.
- 3 Kosketusnäyttö**
Ohjelmat, lisätoiminnot ja asetukset voidaan asettaa myös kosketusnäyttöä selaamalla ja napauttamalla.
- 4 Pesu- ja kuivaustoiminnon painike (Mode).**

 - **Pesu** 
 - **Kuivaus** 

Jos molemmat merkivalot palavat, laite suorittaa pesu- ja kuivausohjelman kokonaan.
- 5 Käynnistä/Tauko** -painike 
Käynnistä, keskeytä laite tai käynnissä oleva ohjelma koskettamalla **Käynnistä/Tauko**-painiketta.

6. KÄYTTÖNOTTO

Käynnistysnäyttö tulee näkyviin kosketusnäyttöön aina laitteen käynnistämisen yhteydessä.

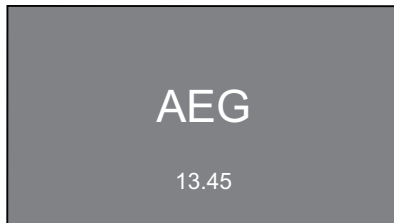

Kun laite kytketään toimintaan ensimmäisen kerran, käynnistysnäytön jälkeen sinut ohjataan alustavien asetusten läpi.

6.1 Kielen asettaminen

1. Selaa kieliluetteloa löytääksesi haluamasi kielen ja aseta haluamasi kieli painamalla ja pitämällä sitä alhaalla.



2. Seuraava näyttö tulee näkyviin:
 - vahvista kieli napauttamalla **OK**;
 - muuta sitä napauttamalla **Muuta**.

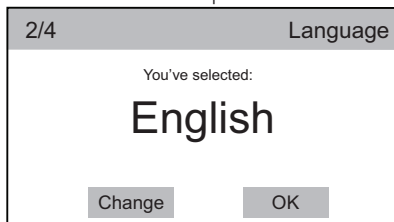

6.2 Ajan asettaminen

1. Siirry tunti- ja minuuttipalkeissa oikealle tai vasemmalle kellonajan asettamiseksi.

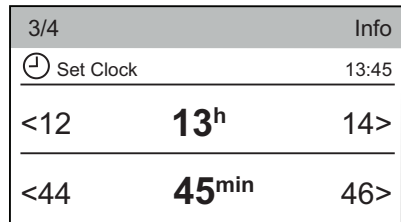

2. Aseta aika napauttamalla **Aseta kello**-palkkia.

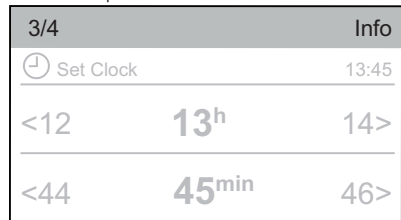

3. Seuraava näyttö tulee näkyviin:
 - vahvista asetettu aika napauttamalla **OK**.
 - muuta sitä napauttamalla **Muuta**.

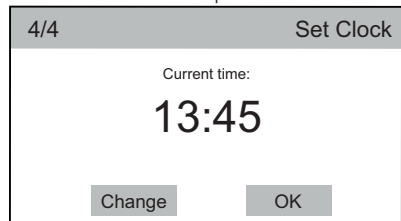

6.3 Lisää asetuksia

Kun olet asettanut ajan, näyttö **Lisää asetuksia** tulee näkyviin.

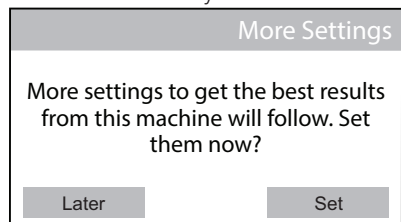

Jos napautat painiketta **Myöhemmin**, ohjelmaluettelon näyttö tulee näkyviin ja

voit asettaa haluamasi ohjelman.

3h01min	
OKOPower	
ColourPro	40
Cottons	1200
Cottons Eco	More
Synthetics	

Jos napautat painiketta **Aseta**, voit jatkaa seuraaviin asetuksiin.

6.4 Pesuaineen annostelu

Voit asettaa pesuainepakkauksessa annetun keskimääräisen pesuainemäärän.

Detergent advice	
Advise on detergent level for best results. Set now or later?	
Later	Set

1. Napauta **Aseta**. Seuraava näyttö tulee näkyviin.

Detergent advice	
Set detergent dose for full load in 10 kg machine. Refer to detergent packaging for recommended dosage	
Later	OK

2. Napauta **OK** siirtyäksesi valikkoon **Pesuaineen annostelu**.
3. Napauta **Pesuainetyyppi 1** tai **Pesuainetyyppi 2** -palkkia.

Info	
Detergent Dosing	OFF
Detergent Type 1	
Detergent Type 2	

4. Siirry alavalikon palkissa oikealle tai vasemmalle annosteltavan pesuainemäärän (ml) asettamiseksi pesuainepakkauksen keskimääräisen annosmäärän mukaisesti.

Info	
Detergent Type 1	OFF
<40	50 ml
	>60

5. Napauta **Pesuainetyyppi 1**-palkkia. Seuraava näyttö tulee näkyviin. Vahvista valinta napauttamalla **OK**.

Detergent advice	
You've selected:	
50	
Change	OK

Asetus on suoritettu.

OK	
Settings complete.	
OK	

7. KOSKETUSNÄYTTÖ

Käynnistysnäyttö tulee näkyviin kosketusnäyttöön aina laitteen käynnistämisen yhteydessä.



Muutaman sekunnin kuluttua näkyviin tulee ohjelmaluettelonäyttö, joka ehdottaa oletusohjelmaksi Puuvilla-ohjelmaa.

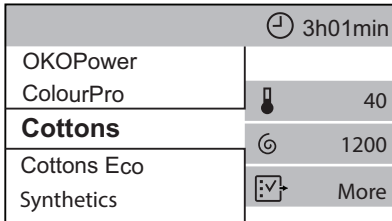

Jos ohjelmaluetteloa ei selata ylös- ja alaspäin, muutaman sekunnin kuluttua näkyviin tulee ohjelman yhteenvedonäyttö. Voit palata ohjelmaluettelonäyttöön napauttamalla ohjelman nimeä (esim. Puuvilla).

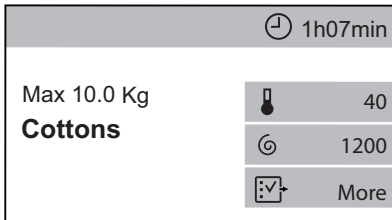

Yhteenvedonäyttö näyttää seuraavat tiedot:

- Ohjelman maksimitäyttömäärä, ohjelman nimi.

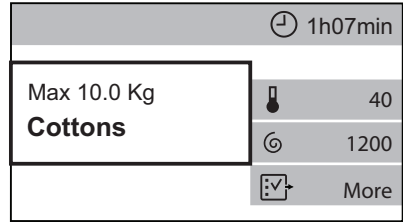

- Ohjelman kesto. Jos ne on valittu, tämä alue voi näyttää myös ajastuksen tai **Ajansäästö**-symbolin.

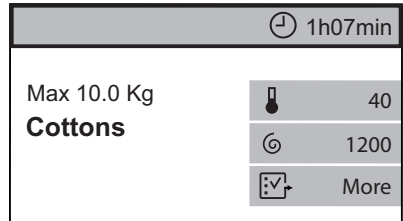

- Valitut lisätoiminnot. Pikavalinta mahdollistaa ylimääräiseen lisätoimintovalikkoon siirtymisen.

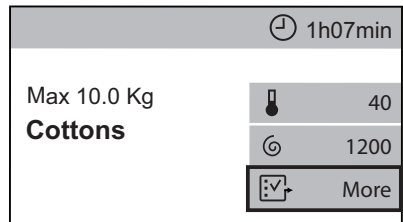

- Kun pikavalinta on näkyvissä yhteenvedonäytössä, voit siirtyä lisätoiminnon/asetuksen valikkoon napauttamalla vastaavaa pikavalintaa.

Lisätoiminnon/asetuksen eri valikkoja voidaan selata:

- **ylös- ja alaspäin**, tai

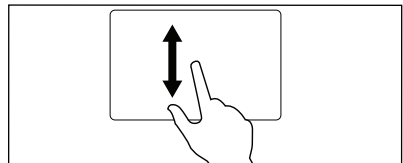

- oikealle tai vasemmalle.

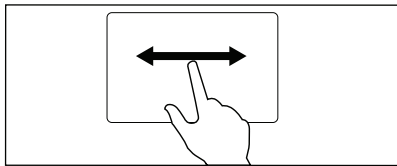

Joidenkin lisätoimintojen tai asetusten asettaminen on mahdollista muuttamalla

yksinkertaisesti tilan **Pois** asetukseen **Päällä** vastaavaa palkkia napauttamalla.





Ohjelmia, lisätoimintoja ja asetuksia voidaan asettaa myös ohjelmavalitsinta säätämällä ja haluttu valinta voidaan asettaa vaakatason alavalikoissa napauttamalla nuolipainiketta < tai >.

8. KÄYTTÖÖNOTTO



Voit huomata laitteessa hiukan vettä asennuksen aikana tai ennen ensimmäistä käyttökertaa. Vesi on jäänyt tehtaalla suoritetusta täydellisestä toimintatestistä, jonka avulla taataan koneen täydellinen kunto ja virheetön toiminta ennen sen toimitusta asiakkaalle.

1. Varmista, että kaikki kuljetuspultit on poistettu laitteesta.
2. Varmista, että verkkovirtälähde on käytettävissä ja vesihana on auki.



3. Lisää merkillä  merkittyyn pesuainelokeroon kaksi litraa vettä. Tämä aktivoi tyhjennysjärjestelmän.
4. Lisää pieni määrä pesuainetta merkillä  merkittyyn pesuainelokeroon.
5. Aseta puuvillalle tarkoitettu pesuohjelma ja valitse korkein lämpötila, älä kuitenkaan lisää pyykkiä koneeseen. Tällöin poistetaan mahdolliset liat rummusta ja pesualtaasta.

9. OHJELMAT

9.1 Ohjelmataulukko

Ohjelma	Ohjelman kuvaus
Pesuohjelmat	
Puuvilla	Valkoinen ja värillinen puuvilla. Normaalikainen, erittäin ja vähän likainen pyykki.
Puuvilla Eco	Valkoinen ja värillinen puuvilla. Normaalikainen, erittäin ja vähän likainen pyykki. Puuvillan säästöohjelma. Tämä ohjelma lämpötilassa 60 °C täyttömäärällä 10 kg on energiatarrassa annettujen tietojen viiteohjelma direktiivin 96/60/EY mukaisesti. Aseta tämä ohjelma saavuttaaksesi hyvät pesutulokset ja vähentääksesi virrankulutusta. Pesuohjelman aika on pitempi.
Synteettiset	Siliävät tai sekapyykki. Normaalikainen.
Pesu- ja kuivausohjelma	

Ohjelma	Ohjelman kuvaus
NonStop 3h/3kg	Sekapyykki (puuvilla ja keinokuitu). Täydellinen ohjelma jopa 3 kg:n pyykkimäärän pesemiseksi ja kuivaamiseksi yhdellä kertaa. Se kestää vain 3 tuntia.
Pesuojelmat	
Hienopesu	Arkalaatuiset tekstiilit (esim. akryyli, viskoosi ja sekapyykki), jotka edellyttävät hellävaraisempaa pesua. Normaaliikainen.
Silkki	Kone- ja käsinpestävät silkkipyykit sekä muut arkalaatuiset tekstiilit. Mahdollistaa arkalaatuisimpienkin tekstiilien käsittelemisen rumpun äärimmäisen kevyen liikkeen ansiosta. Vähennä rypynyä suorittamalla täydellinen pesu- ja kuivausohjelma.
Villa 	Konepestävä villa, käsinpestävä villa ja muut tekstiilit, joissa on merkintä «käsinpesu» ¹⁾ .
Vapaa-aika	<p> Älä käytä huuhteluainetta ja varmista, ettei pesuainelokerossa ole huuhteluainejäämiä.</p> <p>Ulkovaatteet, tekniset, urheilukankaat, vettä hylkivät ja hengittävät takit, irrotettavalla fleece-paidalla tai sisäosalla varustetut ulkoilutakit.</p> <p> Pesu- ja kuivausohjelmassa kuivausvaihe toimii myös vettä hylkivän pinnan käsittelynä. Varmista, että tekstiilin hoito-ohjemerkeitä sallii rumpukuivauksen.</p>
Untuvatakki	Erikoisohjelma yhden untuva-/höyhentakin tai -peiton käsittelemiseen (myös synteettiset täytteet). Mikäli hoito-ohjemerkeitä sen sallii, suorita täydellinen pesu- ja kuivausohjelma ulkomuodon ja lämpöominaisuuksien säilyttämiseksi.
Denim	Farkkukankaiden erikoisohjelma hellävaraisella pesuvaiheella värien haalistumisen ja tahrojen minimoimiseksi. Pienempää täyttömäärää suositellaan hellävaraisempaa hoitoa varten.
Urheiluvaatteet	Sekakuituiset urheiluvaatteet. Vähän likainen tai raikastettava pyykki.



Ohjelma	Ohjelman kuvaus
<p>Höyryohjelmat²⁾</p> <p>Höyryä voidaan käyttää kuiviin, pestyihin tai kerran käytettyihin vaatteisiin. Kyseiset ohjelmat voivat vähentää ryppyjä ja hajuja, ja ne voivat tehdä vaatteista pehmeämpiä.</p> <p>Älä käytä pesuainetta. Poista tahrat tarvittaessa pesemällä tai tahrannoistoaaineella.</p> <p>Höyryohjelmat eivät suorita hygieenisiä ohjelmavaiheita.</p> <p>Älä käytä höyryohjelmaa seuraavanlaisiin tekstiileihin:</p> <ul style="list-style-type: none"> • Alle 40°C lämpötilassa pestävät vaatteet. • Vaatteet, joiden hoito-ohjemerkinnoissa ei ole mainintaa vaatteen sopivuudesta rum-pukuivaukseen. • Kaikki tekstiilit, joissa on runsaasti muovisia metalliosia, puuosia tai vastaavia osia. 	
<p>Höyry </p>	<p>Höyryohjelma puuvillalle ja siliäville. Tämä ohjelma auttaa raikastamaan pyykkiä ja poistamaan niistä rypyt. Tätä ohjelmaa ei saa asettaa alle 40 °C lämpötilassa pestäville pyykeille.</p>
<p>Höyry + Cashmere </p>	<p>Villa ja Cashmere. Lyhyt ohjelma enintään 1 kg:n koneellisen ja käsinpestävien villa- ja kašmir-vaatteiden raikastamiseen niitä pesemättä. Pienempien pyykkimäärien kohdalla ohjelman kesto on mahdollista lyhentää entisestään käyttäen Höyrytaso-lisätoimintoa.</p>
<p>Lisäohjelmat</p>	
<p>Huuhtelut</p>	<p>Kaikki tekstiilit villaa ja erittäin arkalaatuisia tekstiilejä lukuun ottamatta. Pyykkien huuhtelu- ja linkousohjelma. Oletuslinkousnopeus vastaa puuvillaohjelmien linkousnopeutta. Laske linkousnopeutta pyykin laadun mukaan. Aseta tarvittaessa Lisähuuhtelu-lisätoiminto huuhteluiden lisäämiseksi. Kun linkousnopeus on alhainen, laite suorittaa kevyitä huuhteluita ja lyhyen linkouksen.</p>
<p>Linkous</p>	<p>Kaikki tekstiilit villaa ja erittäin arkalaatuisia tekstiilejä lukuun ottamatta. Ohjelma pyykkien linkoamiseksi ja rumpuun jääneen veden tyhjentämiseksi. Oletuslinkousnopeus vastaa puuvillaohjelmien linkousnopeutta. Laske linkousnopeutta pyykin laadun mukaan.</p>
<p>Tyhjennys</p>	<p>Kaikki tekstiilit villaa ja erittäin arkalaatuisia tekstiilejä lukuun ottamatta. Ohjelma rumpuun jääneen veden tyhjentämiseksi.</p>

¹⁾ Tämän ohjelman aikana rumpu pyörii hitaasti hellävaraista käsittelyä varten. Voi vaikuttaa, että rumpu ei pyöri tai se pyörii virheellisesti, tämä on kuitenkin normaalia tässä ohjelmassa.

²⁾ Jos asetat höyryohjelman pyykkien ollessa kuivia, ohjelman päätyttyä pyykkiä tuntuvat kosteilta. Anna kosteuden poistua vaatteista asettamalla ne raikkaaseen ilmaan noin 10 minuutin ajaksi. Poista pyykkiä rummusta pian ohjelman päättymisen jälkeen. Höyryohjelman jälkeen vaatteet voivat joka tapauksessa vaatia silitystä, mutta niiden silytys on helpompaa.

Ohjelman lämpötila, maksimilinkousnopeus ja maksimitäyttömäärä



Ohjelma	Oletuslämpötila Lämpötilaväli	Viitteellinen linkous- nopeus Linkousnopeuden as- teikko	Maksimitäyttö
Puuvilla	40 °C 95 °C - kylmä	1600 kierrosta minuutissa 1600 kierrosta minuutissa - 400 kierrosta minuutissa	10 kg
Puuvilla Eco	40 °C 60°C - 40 °C	1600 kierrosta minuutissa 1600 kierrosta minuutissa - 400 kierrosta minuutissa	10 kg
Synteettiset	40 °C 60 °C - kylmä	1200 kierrosta minuutissa 1200 kierrosta minuutissa - 400 kierrosta minuutissa	4 kg
NonStop 3h/3kg	30 °C 40°C - 30 °C	1200 kierrosta minuutissa	3 kg
Hienopesu	30 °C 40 °C - kylmä	1200 kierrosta minuutissa 1200 kierrosta minuutissa - 400 kierrosta minuutissa	4 kg
Silkki	30 °C	1000 kierrosta minuutissa 1000 kierrosta minuutissa - 400 kierrosta minuutissa	0.5 kg
Villa/Käsinpesu 	40 °C 40 °C - kylmä	1200 kierrosta minuutissa 1200 kierrosta minuutissa - 400 kierrosta minuutissa	1.5 kg
Vapaa-aika	30 °C 40 °C - kylmä	1200 kierrosta minuutissa 1200 kierrosta minuutissa - 400 kierrosta minuutissa	2 kg

Ohjelma	Oletuslämpötila Lämpötilaväli	Viitteellinen linkous- nopeus Linkousnopeuden as- teikko	Maksimitäyttö
Untuvatakki	20 °C 40 °C - kylmä	1200 kierrosta minuutissa 1200 kierrosta minuutissa - 400 kierrosta minuutissa	2 kg
Denim	30 °C 40 °C - kylmä	1200 kierrosta minuutissa 1200 kierrosta minuutissa - 400 kierrosta minuutissa	4 kg
Urheiluvaatteet	30 °C 40 °C - kylmä	1200 kierrosta minuutissa 1200 kierrosta minuutissa - 400 kierrosta minuutissa	4 kg
Höyry 	-	-	1 kg
Höyry + Cashmere 	-	-	1 kg
Huuhtelut	-	1600 kierrosta minuutissa 1600 kierrosta minuutissa - 400 kierrosta minuutissa	10 kg
Linkous	-	1600 kierrosta minuutissa 1600 kierrosta minuutissa - 400 kierrosta minuutissa	10 kg
Tyhjennys	-	-	10 kg



Ohjelman lisätoimintojen yhteensopivuus



Kun asetat pesuohjelman ja avaat valikon , näytössä näkyvät ainoastaan käytettävissä olevat lisätoiminnot.

 **Lapsilukko**,  **Ajastin** ja  **Muisti** ovat valittavissa kaikkiin ohjelmiin.

Lisätoimintoa Tahrannoisto, Esipesu ja Liotus **ei voi** asettaa samanaikaisesti.

	Ajansäästö ¹⁾	Linkousnopeus	Rypist. esto ²⁾	Hiljainen	Tahrannoisto ³⁾	Esipesu	Liotus	Lisähuuhtelu	PlusSteam ³⁾	Soft Plus	Rypistymisen esto	Höyrytaso	Aikaohjattu kuivaus	Kuivuustaso ⁴⁾
Puuvilla	■	■	■	■	■	■	■	■	■	■	■	■	■	■
Puuvilla Eco	■	■	■		■	■	■	■	■	■	■		■	■ ⁵⁾
Synteettiset	■	■	■	■	■	■	■	■	■	■	■		■	
NonStop 3h/3kg								■						
Hienopesu	■	■	■	■				■		■	■		■	
Silkki		■											■	
Villa/Käsi- npesu 		■	■										■	
Vapaa-aika		■	■					■			■		■	
Untuvatakki		■	■					■			■		■	
Denim		■	■	■	■			■	■	■	■		■	■ ⁵⁾
Urheiluvaat- teet		■	■			■		■			■		■	
Höyry 											■	■		
Höyry + Cashmere 											■	■		
Huuhtelut		■	■					■			■			
Linkous		■												
Tyhjennys														

1) Jos asetat lyhimmän keston, suosittelemme vähentämään pyykkimäärää. Laite voidaan täyttää kokonaan, pesutulos voi kuitenkin heikentyä.

2) Tämä lisätoiminto ei ole käytettävissä 400 kierr./min nopeudella.

3) Tämä lisätoiminto ei ole käytettävissä alle 40 °C:n ohjelmissa.

4) Joissakin ohjelmissa Kaappikuiva on ainoa saatavilla olevalla lisätoiminto.

5) Silityskuiva ei ole saatavilla tässä ohjelmassa

9.2 Woolmark Apparel Care - Sininen



- Tämän pesukoneen villapesuohjelma on The Woolmark Company -yhtiön hyväksymä merkillä "käsinpesu" varustettujen villavaatteiden pesuun,

kun tuotteet pestään tekstiilin hoito-ohjemerkinän ja tämän pesukoneen valmistajan ohjeiden mukaisesti. M1230

- The Woolmark Company on testannut ja hyväksynyt tämän koneen villaohjelman. Ohjelma sopii "käsinpesu" -merkillä varustettujen villavaatteiden kuivaamiseen edellyttäen, että vaatteet pestään Woolmark-hyväksynnän saanutta pesuohjelmaa käyttäen ja kuivataan valmistajan ohjeita noudattaen. M1399

Isossa-Britanniassa, Irlannissa, Hongkongissa ja Intiassa Woolmark-symboli on sertifiointiin tavaramerkki.

9.3 Automaattinen kuivaus

Kuivuustaso	Kuitutyypit	Täyttömäärä
Erittäin kuiva Pyyhkeille	Puuvilla ja pellava (kylpytakit, kylppyvyhkeet jne.)	korkeintaan 6 kg
	Denim (farkut, kestävät tekstiilit, kuten denim-työvaatteet)	korkeintaan 4 kg
Kaappikuiva¹⁾ Kaappiin asetettaville tekstiileille	Puuvilla ja pellava (kylpytakit, kylppyvyhkeet jne.)	korkeintaan 6 kg
	Tekokuidut tai sekoitekuidut (neulepuserot, puserot, alusvaatteet, liina- ja vuodevaatteet)	korkeintaan 4 kg
	Arat tekstiilit (akryyli, viskoosi ja arkalaatuisen sekapyykki)	korkeintaan 2 kg
	Villavaatteet (villapuserot)	korkeintaan 1 kg
	Ulkoiluvaatteet (ulkoiluvaatteet, tekniset kuitut, urheilukankaat, vettä hylkivät ja hengittävät takit, ulkoilutakit)	korkeintaan 2 kg

Kuivuustaso	Kuitutyyppi	Täyttömäärä
	Untuvatakki (yksi untuvatakki)	korkeintaan 2 kg
	Urheiluvaatteet (sekakuituiset urheiluvaatteet)	korkeintaan 4 kg
	Denim (denim-vaatteet, farkut)	korkeintaan 4 kg
	Silkki (silkki-vaatteet ja erittäin arka- laatuiset vaatteet)	korkeintaan 0,5 kg
Silityskuiva Sopii silitettävälle vaatteille	Puuvilla ja pellava (lakanat, pöytäliinat, paidat, jne.)	korkeintaan 6 kg

1) **Neuvoja testilaitokselle** Standardin EN 50229 mukaisesti testi tulee suorittaa ilmoitetun maksimikui-
vaukskapasiteetin ENSIMMÄISELLÄ kuivausmäärällä (koostumus standardin EN61121 mukainen) valitse-
malla AUTOMAATTINEN KAAPPIKUIVA Puuvilla Eco-ohjelmassa. TOINEN kuivausmäärä jäljellä jäävällä
kuormalla tulee testata asettamalla puuvillan AUTOMAATTINEN KAAPPIKUIVA Puuvilla Eco-ohjelmassa.

9.4 Ajastettu kuivaus

Kuivuustaso	Kuitutyyppi	Täyt- tö (kg)	Lin- kous- no- peus (kier- rosta/ min)	Ehdotettu kesto (mi- nuuttia)
Erittäin kuiva Pyyhkeille	Puuvilla ja pellava (kylpytakit, kylpypyyhkeet jne.)	6	1600	280 - 300
		4	1600	170 - 190
		2	1600	120 - 130
	Denim (farkut, kestävät tekstiilit, kuten denim- työvaatteet)	4	1200	230 - 250
		2	1200	140 - 160
Kaappikuiva Kaappiin asetet- taville tekstiileil- le	Puuvilla ja pellava (kylpytakit, kylpypyyhkeet jne.)	6	1600	270 - 290
		4	1600	160 - 180
		2	1600	110 - 120
	Tekokuidut tai sekoitekuidut (neulepuserot, puserot, alusvaatteet, lii- na- ja vuodevaatteet)	4	1200	170 - 190
		2	1200	100 - 120

Kuivuustaso	Kuitutyyppi	Täyt- tö (kg)	Lin- kous- no- peus (kier- rosta/ min)	Ehdotettu kesto (mi- nuuttia)
	Hellävarainen (akryyli, viskoosi ja arkalaatuinen seka- pyykki)	2	1200	140 - 160
	Villa (villapuserot)	1	1200	90 - 110
	Ulkoiluvaatteet (ulkoiluvaatteet, tekniset kuidut, urheilu- kankaat, vettä hylkivät ja hengittävät ta- kit, ulkoilutakit)	2	1200	140 - 160
	Untuvatakki (yksi untuvatakki)	2	1200	140 - 160
	Urheiluvaatteet (sekakuituiset urheiluvaatteet)	4	1200	120 - 140
		2	1200	90 - 110
	Denim (denim-vaatteet, farkut)	4	1200	220 - 240
		2	1200	130 - 150
	Silkki (silkki-vaatteet ja erittäin arkalaatuiset vaatteet)	0,5	1000	60 - 80
Silityskuiva Sopii silitettävi- le vaatteille	Puuvilla ja pellava (lakanat, pöytäliinat, paidat, jne.)	6	1600	160 - 180
		4	1600	100 - 120
		2	1600	50 - 60

10. LISÄTOIMINNOT

10.1 Johdanto



Valikkoon  **Lisää** siirtyessä näyttö näyttää vain asetettuun ohjelmaan käytettävissä olevat lisätoiminnot.

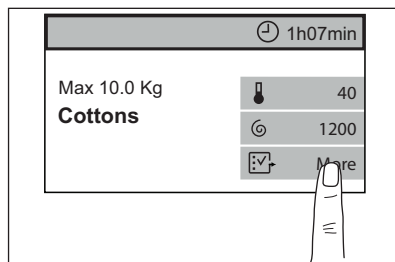



Kun lisätoiminnon pikavalinta näkyy ohjelman yhteenvetönäytössä, napauta sitä siirtyäksesi suoraan vastaavan lisätoiminnon alavalikkoon.

Kytke lisätoiminto päälle / pois päältä tai siirry lisätoiminnon alavalikkoon napauttamalla lisätoimintopalkkia.

Voit poistua lisätoiminnon alavalikosta napauttamalla uudelleen lisätoimintopalkkia.

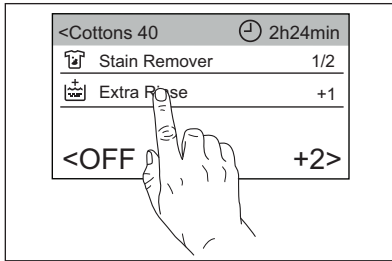

Voit palata ohjelman yhteenvetönäyttöön napauttamalla ohjelmapalkkia.

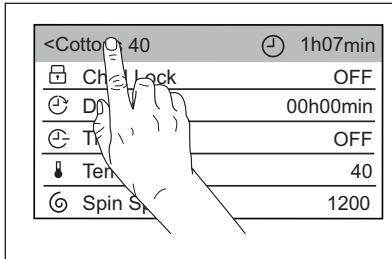

10.2 Lapsilukko

Tämän lisätoiminnon avulla voit estää laitteen käyttämisen lasten toimesta.

Kytke tämä lisätoiminto **päälle** seuraavasti:

- Napauta **Lapsilukko**-palkkia, laite siirtyy automaattisesti takaisin ohjelman yhteenvetönäyttöön ja pikavalinta **syttyy**.

Tämä lisätoiminto voidaan kytkeä päälle:

- Kun olet painanut painiketta Käynnistä/Tauko: Käynnistä/Tauko -painike ja kosketusnäyttö kytkeytyvät pois toiminnasta. Laite voidaan

sammuttaa painamalla painiketta Päällä/Pois.

- Ennen painikkeen Käynnistä/Tauko-painamista: laite ei voi käynnistyä.



Laite säilyttää tämän lisätoiminnon valinnan, kun kytket sen pois toiminnasta.

Kytke tämä lisätoiminto **pois päältä** seuraavasti:

- Pidä pikavalintaa alhaalla 3 sekunnin ajan, kunnes se **sammutuu**.



Jos pikavalinta palaa, tämä lisätoiminto voidaan kytkeä **toimintaan** napauttamalla pikavalintaa siirtymättä **Lisää**-valikkoon. Katso osio "Pikavalinnat" luvussa "Laitteen asetukset".

10.3 Ajastin

Tämän lisätoiminnon avulla voit ohjelmoida ohjelman käynnistymään parempana ajankohtana.

1. Siirry alavalikkoon napauttamalla **Ajastin**-palkkia.
2. Selaa tunti- ja/tai minuuttipalkkeja vasemmalle tai oikealle haluamasi ajastimen asettamiseksi.

Kun palaat ohjelman

yhteenvetönäyttöön, merkkivalo ja asetettu ajastin vilkkuvat vuorotellen merkkivalon ja ohjelman keston kanssa.

Kun olet koskettanut Käynnistä/Tauko-painiketta, laitteen ajanlaskenta käynnistyy ja luukku on lukittu.

10.4 Ajansäästö

Tällä lisätoiminnolla voit vähentää ohjelman kestoa (**Pois**= normaali ohjelman kesto).

1. Siirry alavalikkoon napauttamalla **Ajansäästö**-palkkia.
 2. Siirry alavalikon palkissa oikealle asettaaksesi:
- **Pika**-lisätoiminnon (**Keskipitkä**): jos pyykki ovat normaali- tai vähän likaisia,

pesuohjelman lyhentäminen voi olla kannattavaa.

- **Erittäin nopea** -lisätoiminnon (**Maksimi**): jos pyykkiä on vähemmän.

Kun ohjelman yhteenvetonäyttöön

palataan, merkkivalo  **Pika** tai 

Erittäin nopea sytty merkkivalon  tilalle ja ohjelman kesto päivittyy.

10.5 Lämpötila

Kun valitset pesuohjelman, laite ehdottaa automaattisesti oletuslämpötilaa.

1. Siirry alavalikkoon napauttamalla **Lämpötila**-palkkia.
2. Selaa alavalikon palkkia haluamasi lämpötilan asettamiseksi. **Kylmä**= Kylmäpesu.

Kun palaat ohjelman yhteenvetonäyttöön, asetettu lämpötila näkyy näytössä.

10.6 Linkousnopeus

Kun ohjelma asetetaan, laite valitsee automaattisesti ohjelman maksimilinkousnopeuden.

1. Siirry alavalikkoon napauttamalla **Linkousnopeus**-palkkia.
 2. Siirry alavalikon palkissa oikealle tai vasemmalle:
- **Linkousnopeuden laskemiseksi;**

 Näytössä näkyy vain asetetun ohjelman tarjoamat linkousnopeudet.

- tai **Rypist. esto-lisätoiminnon kytkemiseksi päälle;**

Kun palaat ohjelman

yhteenvetonäyttöön, merkkivalo  sytty.

Viimeistä huuhteluvettä ei tyhjenetä koneesta pyykin rypistymisen estämiseksi. Pesuohjelma päätty jättäen veden koneeseen, loppulinkousta ei suoriteta. Luukku on edelleen lukittu.

Rumpu pyörii säännöllisesti ryppyjen vähentämiseksi. Luukun lukitus voidaan avata vasta sitten, kun vesi on tyhjennetty.

Kosketa **Käynnistä/Tauko**-painiketta, laite suorittaa linkousvaiheen ja tyhjentää koneesta veden.

- tai **Hiljainen-lisätoiminnon kytkemiseksi päälle;**
Kun palaat ohjelman

yhteenvetonäyttöön, merkkivalo  palaa.

Kaikki linkousvaiheet (väli- ja loppulinkous) ohitetaan ja ohjelma päättyy jättäen veden koneeseen. Tämä auttaa vähentämään ryppyjä. Koska ohjelman äänitaso on erittäin alhainen, sitä voidaan käyttää öisin hyödyntäen edullisempaa yö sähköä. Joissakin ohjelmissa huuhteluissa käytetään enemmän vettä. Luukku on edelleen lukittu. Rumpu pyörii säännöllisesti ryppyjen vähentämiseksi. Luukun lukitus voidaan avata vasta sitten, kun vesi on tyhjennetty.

Kosketa **Käynnistä/Tauko**-painiketta, laite suorittaa vain tyhjennysvaiheen.



Laite tyhjentää veden automaattisesti noin 18 tunnin kuluttua.

10.7 Eco

Aseta tämä lisätoiminto vähän likaisille tai normaalilikaisille pyykeille, jotka on pestävä 30 °C tai sitä korkeimmissa lämpötiloissa.

Kytke lisätoiminto päälle napauttamalla Eco-palkkia.

Laite laskee pesulämpötilaa ja pidentää pesuaikaa tehokasta pesua ja energian säästöä varten.

Kun palaat ohjelman

yhteenvetonäyttöön, pikavalinta  on päällä.

10.8 Kuivuustaso

Voit muuttaa automaattista kuivuustasoa napauttamalla **Kuivuustaso**:

- **Silityskuiva:** silitettävä pyykki.
- **Kaappikuiva:** kaappiin asetettava pyykki.
- **Erittäin kuiva:** täysin kuivattava pyykki.

Kun ohjelman yhteenvetonäyttöön palataan, asetettu taso näkyy symbolin  vieressä ja ohjelman kesto päivittyy.

-  Tämä lisätoiminto on saatavilla vain silloin, kun kuivausohjelma asetetaan (**Kuivaus**-merkkivalo palaa). Laite ehdottaa oletuksena tasoa **Kaappikuiva**, kuivuustasoa ei voi muuttaa kaikissa ohjelmissa.

10.9 Aikaohjattu kuivaus

Tämän lisätoiminnon ansiosta voit asettaa sopivimman ajan kuivattaviin pyykkeihin (katso "Ajastettu kuivaus" -taulukko). Asetettu arvo näkyy näytössä:

1. Siirry alavalikkoon napauttamalla **Aikaohjattu kuivaus**-palkkia.
2. Selaa tunti- ja minuuttipalkkeja vasemmalle tai oikealle haluamasi kuivausajan asettamiseksi.

Kun ohjelman yhteenvetonäyttöön palataan, asetettu aika näkyy symbolin  vieressä ja ohjelman kesto päivittyy.

-  Kuivauksen vähimmäisaika on 10 minuuttia.

10.10 Tahranpoisto

1. Siirry alavalikkoon napauttamalla **Tahranpoisto**-palkkia.
 2. Napauta sen lisätoiminnon palkkia, jonka haluat asettaa:
- **Tahranpoisto**
Valitse tämä lisätoiminto, kun haluat esikäsitellä erittäin likaiset tai tahaantuneet pyykki tahranpoistoaineella. Annostele tahranpoistoaine lokeroon . Tahranpoistoaine esisekoitetaan pesuaineeseen ja lämmitetään sen tehokkuuden parantamiseksi.

-  Lisätoiminto voi pidentää ohjelman kesto.

-  Tämä lisätoiminto ei ole käytettävissä alle 40 °C:n ohjelmissa.

• Esipesu

Lisää tämän lisätoiminnon avulla ohjelmaan esipesuvaihe 30 °C ennen pesuvaihetta.

Tämän lisätoiminnon käyttöä suositellaan, kun pyykki ovat erittäin likaisia (erityisesti jos niissä on hiekkaa, pölyä, mutaa tai muita kiinteitä hiukkasia).

-  Lisätoiminto voi pidentää ohjelman kesto.

• Liotus

Valitse tämä toiminto hyvin likaiselle pyykille. Laite liottaa pyykkiä 30 °C noin puolen tunnin ajan ennen varsinaista pesua.

Kun palaat ohjelman

yhteenvetonäyttöön, pikavalinta  on päällä.

10.11 Lisähuuhtelu

Tämän lisätoiminnon avulla voit lisätä valittuun pesuohjelmaan jopa kolme huuhtelua.

Hyödyllinen henkilöille, joilla on pesuaineallergia tai herkkä iho.



1. Siirry lisätoiminnon alavalikkoon napauttamalla **Lisähuuhtelu**-palkkia.
2. Selaa palkkia oikealle 1, 2 tai 3 lisähuuhtelun (**Pois**= ei lisähuuhtelua) lisäämiseksi.

Kun palaat ohjelman

yhteenvetonäyttöön, pikavalinta  on päällä. Pisteet ilmoittavat valittujen lisähuuhteluiden määrän.

-  Tämä lisätoiminto pidentää ohjelman kesto.

-  Jos Lisähuuhtelu on asetettu oletuslisätoiminnoksi ja valitset yhteensopivan pesuohjelman,

kosketusnäytössä näkyy . Voit tässä tapauksessa lisätä vain yhden huuhtelun  asettamalla Lisähuuhtelu-lisätoiminnon.

10.12 PlusSteam

Tämä lisätoiminto lisää pesuohjelman loppuun höyryvaiheen, jota seuraa lyhyt rypistymisenestovaihe.

Höyryvaihe vähentää tekstiilien ryppyjä ja helpottaa niiden silittämistä.

Kytke lisätoiminto päälle (**Päällä**-tila) napauttamalla **PlusSteam**-palkkia.

 Lisätoiminto voi pidentää ohjelman kestoa.

 Paremmat tulokset saavutetaan pienimmillä pyykkimäärillä.

Kun palaat ohjelman yhteenvetönäyttöön, pikavalinta  on päällä.

10.13 Soft Plus

Aseta Soft Plus-lisätoiminto huuhteluaineen jakautumisen optimoimiseksi ja tekstiilien pehmentämiseksi.

Suosittellaan huuhteluainetta käyttäessä.

 Tämä lisätoiminto pidentää hiukan ohjelman kestoa.

Kytke lisätoiminto päälle napauttamalla Soft Plus (**Päällä**-tila).

Kun palaat ohjelman yhteenvetönäyttöön, pikavalinta  on päällä.

10.14 Rypistymisen esto

Kun tämä lisätoiminto on asetettu, rumpu liikkuu tasaisesti noin 30 minuutin ajan ohjelman päätyttyä pyykkien pehmyden parantamiseksi.

Kytke lisätoiminto päälle (**Päällä**-tila) napauttamalla **Rypistymisen esto**-palkkia.

Kun palaat ohjelman yhteenvetönäyttöön, pikavalinta  on päällä.

10.15 Höyrytaso

Tämä lisätoiminto mahdollistaa höyrytason muuttamisen täyttömäärän mukaan.

1. Siirry alavalikkoon napauttamalla **Höyrytaso**-palkkia.
2. Selaa luetteloa oikealle tai vasemmalle asettaaksesi jonkin seuraavista tasoista:
 - **Minimi**
 - **Keskitaso**

 Käytettävissä vain **Höyry**-ohjelmassa.

10.16 ☆ Muisti





Tässä lisätoiminnossa on mahdollista tallentaa kaksi eniten käytettyä pesuohjelmaa.

Suosikkiohjelmien **tallentaminen**:

1. Aseta ensin pesuohjelma ja haluamasi lisätoiminnot.
2. Siirry alavalikkoon napauttamalla **Muisti**-palkkia.
3. Tallenna asetettu ohjelma napauttamalla **Muisti 1** tai **Muisti 2**. Tila muuttuu asetuksesta **Tyhjä** asetukseen **Varattu**.

Kun palaat ohjelmaluettelon näyttöön, ohjelman nimen vieressä palaa **M1** tai **M2** sen asettamisen yhteydessä.

 Tämän jälkeen **M1** ja/tai **M2** -ohjelmat tulevat laitteen käynnistämisen yhteydessä automaattisesti näkyviin laitteen ehdottaman viiden ensimmäisen ohjelman joukkoon ja ne voidaan asettaa suoraan ohjelmaluettelon näytössä.

		 1h07min
Settings		
Cottons		 40
Cottons	M1	 1200
Cottons Eco		
Synthetics		 More

Tallennetun ohjelman **muuttaminen**:

1. Aseta ensin pesuohjelma ja haluamasi lisätoiminnot.
2. Siirry alavalikkoon napauttamalla **Muisti**-palkkia.
3. Napauta **Muisti 1** tai **Muisti 2** -palkkia **Varattu**-tilalla. Näkyviin tuleva näyttö pyytää vahvistamaan, haluatko tyhjentää vai korvata tallennetun ohjelman.
4. Napauta **Korvaa**.
Tallennetun ohjelman **peruuttaminen**:

1. Siirry alavalikkoon napauttamalla **Muisti**-palkkia.
2. Napauta **Muisti 1** tai **Muisti 2** -palkkia. Näkyviin tuleva näyttö pyytää vahvistamaan, haluatko tyhjentää vai korvata tallennetun ohjelman.
3. Napauta **Tyhjä. M1** tai **M2** häviää ohjelmaluettelon näytöstä.

11. PÄIVITTÄINEN KÄYTTÖ - VAIN PESU



VAROITUS!

Lue turvallisuutta koskevat luvut.

11.1 Painoanturien käyttäminen



Painoanturin virheetön käyttö edellyttää, että rumpu on tyhjä laitteen käynnistämisen yhteydessä. Aseta ohjelma ENNEN kuin asetat pyykki rumpuun.

11.2 Ennen laitteen käynnistämistä

1. Varmista, että pistoke on kiinnitetty pistorasiaan.
2. Tarkista, että vesihana on auki.

11.3 Laitteen kytkeminen toimintaan

Kytke laite toimintaan painamalla painiketta **Päällä/Pois**.

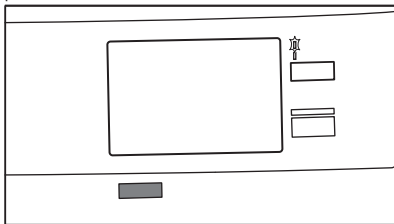

Lyhyt äänimerkki kuuluu (jos käytössä).
Merkkivalo **Pesu** syttyy.
Painikkeen **Käynnistä/Tauko** LED-merkkivalo vilkkuu.

11.4 Valmiustila-toiminto

Valmiustila-toiminto kytkee laitteen automaattisesti pois toiminnasta energiankulutuksen vähentämiseksi seuraavissa tilanteissa:

- Laitetta ei käytetä 5 minuuttiin ennen **Käynnistä/Tauko** -painikkeen painamista ja laitteen kytkemistä toimintaan.
Kytke laite uudelleen toimintaan painamalla painiketta **Päällä/Pois**.
- 5 minuutin kuluttua pesuohjelman päättymisestä.
Kytke laite uudelleen toimintaan painamalla painiketta **Päällä/Pois**. Näytössä näkyy viimeksi asetetun ohjelman päätyminen.
Aseta uusi pesuohjelma kääntämällä ohjelmanvalitsinta.



Jos asetat ohjelman tai lisätoiminnon, jonka päätyttyä vesi jää rumpuun, Valmiustila-toiminto **ei kytke** laitetta toimintaan veden tyhjentämisen muistuttamiseksi.

11.5 Ohjelman asettaminen

1. Käännä ohjelmanvalitsinta haluamasi ohjelman asettamiseksi.

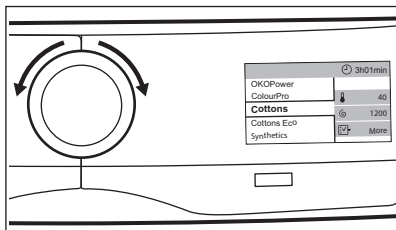

Vaihtoehtoisesti voit napauttaa ohjelman nimeä ohjelman yhteenvetonäytössä palataksesi ohjelmaluettelonäyttöön ja selata ohjelmaluetteloa ylös- tai alaspäin haluamasi ohjelman asettamiseksi.

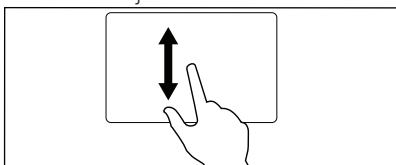

Yläpalkki ilmoittaa, että kone suorittaa ainoastaan pesuvaiheen.

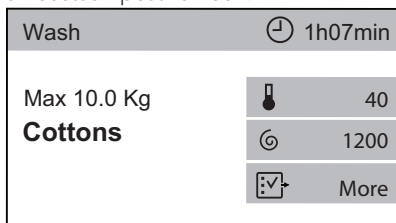

2. Muutaman sekunnin kuluttua tulee näkyviin ohjelman yhteenvetonäyttö, joka ilmoittaa maksimitäyttömäärän, oletuslämpötilan, maksimilinkousnopeuden sekä ohjelman keston.
3. Voit napauttaa **Lämpötila**-palkkia veden lämpötilan säätämiseksi.
4. Voit säätää linkousnopeutta napauttamalla **Linkousnopeus**-palkkia tai asettaa **Rypist. esto** tai **Hiljainen** -lisätoiminnon.
5. Voit siirtyä saatavilla olevien lisätoimintojen valikkoon napauttamalla **Lisää** ja asettaa yhden tai useamman lisätoiminnon.

Asetettujen lisätoimintojen pikavalinnat sytyvät tämän jälkeen ohjelman yhteenvetonäyttöön.



Jos valinta on virheellinen, näkyviin tulee viesti **Tämä asetus ei ole saatavilla.**

11.6 Koneen täyttö

1. Avaa laitteen luukku. Painoanturin näyttö tulee näkyviin.

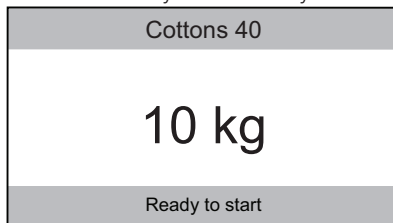

2. Ravista vaatteita ennen kuin asetat ne rumpuun.
3. Laita pyykki koneeseen yksi vaatekappale kerrallaan. Pyykkien paino päivittyy näytössä 0,5 kg:n astein ja ohjelman kesto säätyy sen mukaan, kun palaat ohjelman yhteenvetonäyttöön.



Jos rumpun maksimitäyttömäärä ylitetään, näyttö ilmoittaa suositellun täyttömäärän ylittämisestä. Voit pestä pyykki edelleen, mutta veden- ja energiankulutus lisääntyvät. Poista liialliset pyykki kulutusarvojen ja koneen suorituskyvyn saavuttamiseksi. Ylikuormituksen varoitus näkyy vain ohjelmissa, joiden maksimitäyttömäärä on laitteen maksimitäyttömäärää pienempi.

4. Sulje ovi. Varmista, etteivät pyykki jää tiivisteeseen ja luukun väliin. On olemassa vesivuodon tai pyykkien vahingoittumisen vaara.

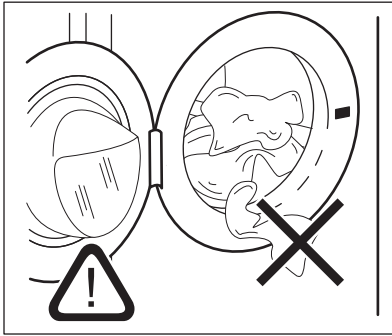

5. Jos olet jo asettanut toiminnon **PesuaiNETYYppi 1** tai **PesuaiNETYYppi 2** ehdotetulla käyttämäsi pesuaiNETYYpin keskimääräisellä annosmäärällä, laite näyttää suositellun pesuainemäärän.

Cottons 40
Detergent advice: 60ml / 50ml Type 1 / Type 2
Ready to start

Katso osio "Pesuaineen annostelu" luvussa "Laitteen asetukset".

- i** Jos muutat pesuohjelmaa luukun sulkemisen jälkeen, näyttö voi ilmoittaa pyykkimäärän ylittävän uuden ohjelman suositellun maksimitäyttömäärän: avaa luukku ja poista joitakin vaatteita.

11.7 Pesuaineen ja lisäaineiden annostelu

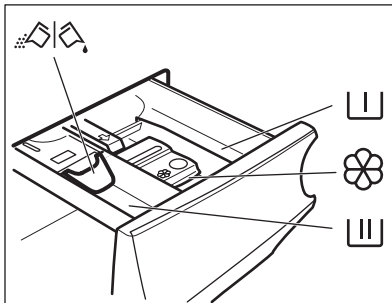

- I** Esipesuvaiheen, liotusohjelman ja tahranpoistoaineen lokero.
- II** Pesuvaiheen lokero.
- ☼** Nestemäisten lisäaineiden lokero (huuhteluaine, tärkki).
- MAX** Nestemäisten lisäaineiden maksimitaso.
- ☼** Pesujauheen tai nestemäisen pesuaineen läppä.

- i** Noudata aina pesuainepakkaukseen merkittyjä ohjeita. Merkittyä maksimitasoa (**MAX**) ei kuitenkaan ole suositeltavaa ylittää. Kyseinen määrä takaa kuitenkin parhaat pesutulokset.

- i** Poista pesuainejäämät tarvittaessa pesuainelokerosta pesuohjelman jälkeen.

11.8 Tarkista läpän sijainti.

1. Vedä pesuainelokero kokonaan ulos.
2. Paina vipu alas lokeron irrottamiseksi.

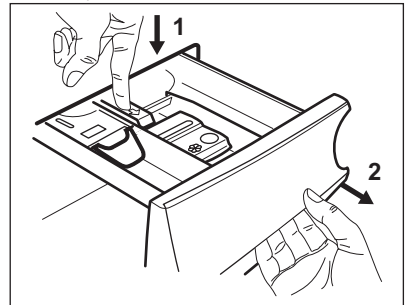

3. Kun käytät pesujauhetta, käännä läppä ylös.

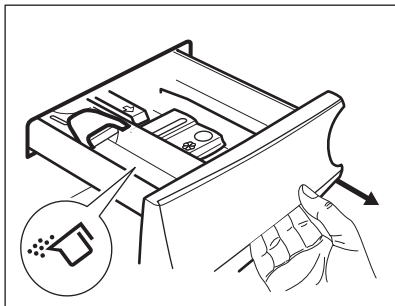

4. Kun käytät pesunestettä, käännä läppä alas.

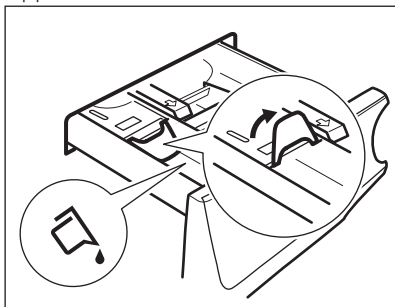

i Kun läppä on ALHAALLA:

- Älä käytä hyytelömäisiä tai paksuja nestemäisiä pesuaineita.
 - Älä aseta nestemäistä pesuainetta yli läpän maksimirajan.
 - Älä aseta esipesuvaihetta.
 - Älä aseta ajastinta.
5. Mittaa pesuaine ja huuhteluaine.
6. Sulje pesuainelokero varoen.

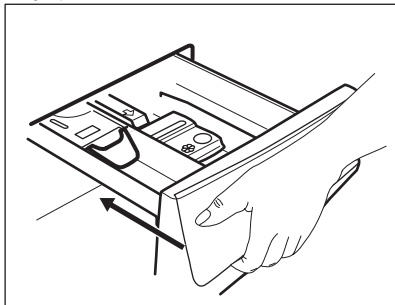

Varmista, ettei läppä aiheuta tukosta lokeron sulkemisen yhteydessä.

11.9 Ohjelman käynnistys

1. Käynnistä ohjelma koskettamalla **Käynnistä/Tauko**-painiketta.

Vastaava LED-merkkivalo lakkaa vilkkumasta ja jää palamaan.

Luukku on lukittu.

Käynnissä olevan ohjelman ilmoittava näyttö tulee näkyviin seuraavilla tiedoilla:

- Ohjelman nimi.
- Ohjelman jäljellä oleva aika.
- Edistymispalkki.
- Ensin ProSense-vaihe ja sen jälkeen käynnissä olevan ohjelman vaihe.
- Merkkivalo . Kun merkkivalo palaa, ohjelma voidaan edelleen pysäyttää ja koneeseen voidaan lisätä pyykkiä.
- Luukun lukon merkkivalo , kun merkkivalo sammuu.
- Arvioitu ohjelman päättymisaika.
- Pikavalinta .

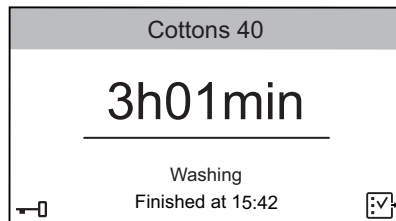

- i** Tyhjennospumppu voi toimia lyhyen aikaa hieman ennen laitteen vedentäyttöä.

2. Napauta tarvittaessa valintaa siirtäksesi lisätoimintojen luetteloon ja kytke **Lapsilukko**-lisätoiminto päälle. Katso "Lisätoiminnot"-luvun osio "Lapsilukko".

Pikavalinta tulee näkyviin. Pidä painiketta alhaalla noin kolmen sekunnin ajan toiminnon **Lapsilukko** kytkemiseksi pois toiminnasta.

Ohjelman käynnistäminen ajastuksella



1. Käynnistä ohjelma koskettamalla **Käynnistä/Tauko**-painiketta.

Vastaava LED-merkkivalo lakkaa vilkkumasta ja jää palamaan. Luukku on lukittu. Laite käynnistää ajanlaskennan ja luukku lukittuu.



2. Voit peruuttaa ajastimen napauttamalla **Nollaa** ja koskettamalla sen jälkeen **Käynnistä/Tauko**-painiketta tai odottamalla, että ajanlaskenta on päättynyt.

Ohjelma käynnistyy normaalisti.

-  ProSense-tunnistus käynnistyy, kun aika on kulunut loppuun.
-  Näyttö ilmoittaa käynnissä olevan vaiheen ohjelman aikana (esim. pesu, huuhtelu, jne.).

11.10 ProSense-täyttömääräntunnistus

Kun painiketta **Käynnistä/Tauko** on kosketettu:

1. ProSense aktivoi pyykkimäärän tunnistuksen todellisen ohjelman keston laskemiseksi. Näytössä näkyy viesti **Ohjelmaa mukautetaan täyttömäärään**. Laite säätää ohjelman keston automaattisesti pyykkimäärän mukaan täydellisten pesutuloksien saavuttamiseksi mahdollisimman lyhyessä ajassa. Ohjelman kesto voi kasvaa tai laskea.
2. Noin 20 minuutin kuluttua näytössä näkyy uusi ohjelman kesto, odotettu ohjelma-aika ja käynnissä oleva vaihe.

-  ProSense-tunnistus suoritetaan vain täydellisissä pesuohjelmissa.

11.11 Ohjelman keskeyttäminen ja lisätoimintojen muuttaminen

Voit muuttaa vain joitakin lisätoimintoja ohjelman ollessa käynnissä:

1. Kosketa painiketta **Käynnistä/Tauko**. Vastaava LED-valo alkaa vilkkua.
2. Voit muuttaa lisätoimintoja napauttamalla . Lisätoimintoluettelossa palavat käytettävissä olevat lisätoiminnot.
3. Kosketa painiketta **Käynnistä/Tauko** uudelleen.

Pesuohjelma jatkuu ja ohjelman kesto voi muuttua.



11.12 Käynnissä olevan ohjelman peruuttaminen

1. Peruuta ohjelma ja kytke laite pois toiminnasta painamalla painiketta **Päällä/Pois**.
2. Kytke laite uudelleen toimintaan painamalla painiketta **Päällä/Pois** uudelleen.

Sen jälkeen voit asettaa uuden pesuohjelman.

-  Jos ProSense-vaihe on jo suoritettu ja vedensyöttö käynnistynyt, uusi ohjelma käynnistyy **toistamatta ProSense-vaihetta**. Vettä ja pesuainetta ei tyhjennetä hukkien välttämiseksi.

11.13 Luukun avaaminen

-  Jos lämpötila ja vedentaso rummussa ovat liian korkeita ja/tai rumpu pyörii edelleen, luukku ei voida avata.
-  Jos  jää palamaan: veden lämpötila ja taso eivät ole korkeita, luukku on mahdollista avata ja pyykkejä voidaan vielä lisätä.

Laitteen luukku on lukittu ohjelman tai ajastimen ollessa toiminnassa.

1. Kosketa painiketta **Käynnistä/Tauko**.

Luukun lukon merkkivalo sammuu näytössä.

2. Avaa laitteen luukku. Lisää pyykejä tai poista pyykejä tarvittaessa.
3. Sulje luukku ja kosketa **Käynnistä/Tauko**-painiketta.

Ohjelma tai ajastin käynnistyy uudelleen.

11.14 Ohjelman päättyminen

Kun ohjelma on päättynyt, laite pysähtyy automaattisesti. Äänimerkit kuuluvat (jos ne ovat toiminnassa).

Näyttö ilmoittaa ohjelman päättymisestä osoittaen **0h00min**.

Käynnistä/Tauko-painike sammuu.

Luukun lukitus avautuu ja merkkivalo  sammuu.

1. Kytke laite pois toiminnasta painamalla painiketta **Päällä/Pois**.

Kun ohjelman päättymisestä on kulunut viisi minuuttia, energian säästötoiminto kytkee laitteen automaattisesti pois toiminnasta.



Kun kytket laitteen uudelleen toimintaan, näytössä näkyy viimeksi valitun ohjelman päättyminen. Aseta uusi pesuohjelma kääntämällä ohjelmanvalitsinta.

2. Poista pyykki laitteesta.
3. Varmista, että rumpu on tyhjä.
4. Pidä luukku ja pesuainelokero hieman raollaan homeen ja hajujen muodostumisen estämiseksi.
5. Sulje vesihana.



11.15 Veden tyhjentäminen ohjelman päättymisen jälkeen

Jos olet valinnut ohjelman tai lisätoiminnon, joka ei tyhjännä

loppuhuuhTELUN vettä koneesta, ohjelma päättyy, mutta:

- Näytössä näkyy **0 min** ja painike **Käynnistä/Tauko** alkaa vilkkua.
- Rumpu pyörii edelleen säännöllisesti, jotta pyykkiin ei muodostuisi ryppyjä.
- Merkkivalo  palaa edelleen ja luukku on lukittu.
- Luukku voidaan avata vasta sitten, kun vesi on tyhjenetty:

1. Kosketa painiketta **Käynnistä/Tauko**:

- Jos olet asettanut valinnan , laite tyhjentää veden ja linkoaa.
- Jos olet asettanut valinnan , laite ainoastaan tyhjentää veden.

2. Voit tarvittaessa muuttaa koneen ehdottamaa linkousnopeutta koskettamalla **Käynnistä/Tauko**-painiketta ohjelman

keskeyttämiseksi, napauttamalla  ja sen jälkeen **Linkousnopeus**-palkkia.

3. Kun ohjelma on suoritettu loppuun ja luukun lukon merkkivalo  sammuu, luukku voidaan avata.

4. Kytke laite pois toiminnasta painamalla painiketta **Päällä/Pois** joidenkin sekuntien ajan.



Joka tapauksessa laite tyhjentää veden automaattisesti noin 18 tunnin kuluttua.

12. PÄIVITTÄINEN KÄYTTÖ - PYYKIN PESEMINEN JA KUIVAAMINEN



VAROITUS!

Lue turvallisuutta koskevat luvut.



Tämä laite on automaattinen kuivaava pesukone.





12.1 Täydelliset ohjelmat - Pesu ja kuivaus

- i** Kaikki ohjelmat eivät sovi kuivaustoimintoon. **NonStop 3h/3kg**-ohjelma on jo täydellinen pesu- ja kuivausohjelma.

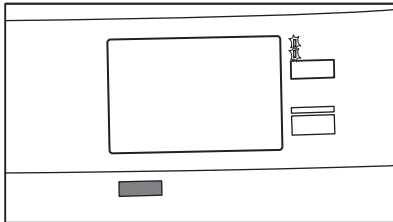
Voit pestä ja kuivata pyykkiä asettamalla «non stop -ohjelman». Toimi seuraavasti:

1. Kytke laite toimintaan painamalla painiketta **Päällä/Pois** joidenkin sekuntien ajan.
2. Käännä ohjelmanvalitsin haluamasi pesuohjelman kohdalle. Näytössä näkyy pesuvaiheen oletuslämpötilä, linkousnopeus ja suositeltu maksimitäyttömäärä.
3. Kosketa **Mode**-painiketta kerran myös kuivaustoiminnon kytkemiseksi toimintaan. Merkkivalot **Pesu** ja **Kuivaus** syttyvät. Merkkivalo  ja **Kaappi** syttyy näyttöön. Näytössä näkyy myös pesu- ja kuivausohjelman suositeltu maksimitäyttömäärä (esim. 6 kg puuvillalle).



Wash & Dry	 2h57min
Max 6.0 Kg	 40
Cottons	 1200
	 Cupp.
	 More

- i** Suurta pyykkimäärää kuivattaessa tulee varmistaa, etteivät pyykkiä ole kiertyneet rullaksi ja että ne ovat jakautuneet tasaisesti rumpuun.

- i** Kuivausohjelman alussa (3 - 5 minuuttia) voi kuulua hiukan kovempaa ääntä. Tämä johtuu kompressorista ja se on normaalia kompressorilla toimivissa laitteissa, kuten jääkaapeissa, pakastimissa jne.



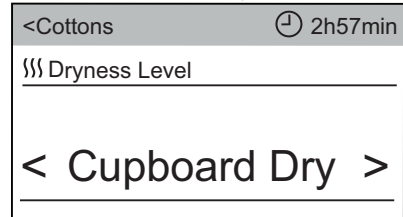

4. Napauta  **Kaappi** siirtyäksesi valikkoon **Kuivuustaso**.

12.2 Peseminen ja kuivaaminen - Automaattiset tasot

1. Kun olet siirtynyt **Kuivuustaso**-valikkoon, selaa alavalikkoa vasemmalle tai oikealle kuivuustason muuttamiseksi. Voit asettaa jonkin seuraavista tasoista edellyttäen, että se sopii ohjelmaan:
 - a. **Silityskuiva**: puuvillalle;
 - b. **Kaappikuiva**: puuvillalle ja siliäville;
 - c. **Erittäin kuiva**: puuvillalle.



2. Palaa ohjelman yhteenvetönäyttöön napauttamalla  **Kuivuustaso** ja sen jälkeen yläpalkkia. Valittu taso (esim. Erittäin kuiva) ja päivitetty ohjelman kesto näkyvät näytössä.

Wash & Dry	 3h34min
Max 6.0 Kg	 40
Cottons	 1200
	 Extra
	 More

Näytössä oleva aika-arvo on pesu- ja kuivausohjelmien kesto.

- i** Laite ei salli liian alhaisen linkousnopeuden asettamista pestävälle ja kuivattavalle pyykille hyvän kuivaustuloksen saavuttamiseksi pienemmällä energiankulutuksella ja lyhemmässä ajassa.

3. Voit tarvittaessa muuttaa linkousnopeutta ja veden lämpötilaa sekä asettaa haluamiasi lisätoimintoja saatavilla olevista valinnoista.
4. Täytä kone pyykillä yksi kappale kerrallaan.
5. Laita pesuaine ja lisäaineet vastaavaan lokeroon.
6. Käynnistä ohjelma koskettamalla Käynnistä/Tauko-painiketta. Luukku lukittuu. ProSense-arviointi käynnistyy. Näyttö antaa ohjelman aikana päivitettyä tietoa eri vaiheista.

12.3 Pesu ja ajastettu kuivaus

1. Kun olet siirtynyt **Kuivuustaso-** valikkoon, sulje se napauttamalla **[[[[** **Kuivuustaso-**palkkia.

Näkyviin tulee lisätoimintoluettelo.

<Cottons	🕒 2h14min
🌀 Spin Speed	1200
[[[[Dryness Level	OFF
🕒 Time Dry	0:10
🧼 Stain Removal	OFF
🚰 Extra Rinse	OFF

2. Napauta **🕒 Aikaohjattu kuivaus-** palkkia.

<Cottons	🕒 2h14min
🕒 Time Dry	0:10
	0 h 1>
<0	10min 20>

Kuivauksen vähimmäisaika on 10 minuuttia.

3. Selaa tunti- ja minuuttipalkkeja vasemmalle tai oikealle haluamasi ajastetun kuivauksen asettamiseksi.

<Cottons	🕒 3h34min
🕒 Time Dry	1:30
<0	1 h 2>
<20	30min 40>

4. Palaa ohjelman yhteenvetonäyttöön napauttamalla **🕒 Aikaohjattu kuivaus** ja sen jälkeen yläpalkkia. Ajastettu kuivaus ja päivitetty ohjelman kesto näkyvät näytössä.

Wash & Dry	🕒 3h34min
Max 6.0 Kg	🔥 40
Cottons	🌀 1200
	🕒 1h30m
	🗂 More

5. Voit tarvittaessa muuttaa linkousnopeutta ja veden lämpötilaa sekä asettaa haluamiasi lisätoimintoja saatavilla olevista valinnoista.
6. Täytä kone pyykillä yksi kappale kerrallaan.
7. Laita pesuaine ja lisäaineet vastaavaan lokeroon.
8. Käynnistä ohjelma koskettamalla Käynnistä/Tauko-painiketta. Luukku lukittuu. ProSense-arviointi käynnistyy. Näyttö antaa ohjelman aikana päivitettyä tietoa eri vaiheista.

12.4 Kuivausohjelman päättyessä

- Laite pysähtyy automaattisesti.
- Äänimerkit kuuluvat (jos ne ovat toiminnassa).
- Näyttö ilmoittaa ohjelman päätymisestä osoittaen **0h00min**.
- Painikkeen Käynnistä/Tauko merkivalo sammuu. Luukun lukitus avautuu ja merkivalo **🗂** sammuu.
- Kytke laite pois toiminnasta painamalla painiketta **Päällä/Pois** joidenkin sekuntien ajan.

i Kun ohjelman päättymisestä on kulunut muutama minuutti, energian säästötoiminto kytkee laitteen automaattisesti pois toiminnasta.

1. Poista pyykki laitteesta.
2. Varmista, että rumpu on tyhjä.

i Puhdista kuivausvaiheen jälkeen rumpu, tiiviste ja luukun sisäpuoli kostealla kankaalla. Näyttöön syttyy viesti **Puhdista pääilmansuodatin**, joka muistuttaa ilmansuodattimen puhdistustarpeesta (katso kohta "Ilmansuodattimien puhdistaminen" luvusta "Hoito ja puhdistus").

13. PÄIVITTÄINEN KÄYTTÖ - VAIN KUIVAUS

! **VAROITUS!**
Lue turvallisuutta koskevat luvut.

i Tämä laite on automaattinen kuivaava pesukone.

13.1 Kuivauksen valmisteleminen

1. Kytke laite toimintaan painamalla painiketta Päällä/Pois joidenkin sekuntien ajan.

i Vain kuivausvaiheen sisältävässä ohjelmassa täyttömäärä ei näy näytössä ja ProSense-arviointi kytkeytyy pois päältä.

2. Täytä kone pyykillä yksi kappale kerrallaan.
3. Käännä ohjelmanvalitsin sopivan ohjelman kohdalle kuivattavan pyykin mukaan.
4. Napauta Mode-painiketta kaksi kertaa pesuvaiheen poistamiseksi ja ainoastaan kuivausvaiheen suorittamiseksi. Ainoastaan merkkivalo Kuivaus palaa. Merkkivalo  ja **Kaappi** syttyy näyttöön. Näytössä näkyy myös suositeltu maksimitäyttömäärä.

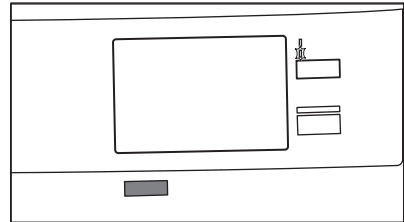

5. Napauta  **Kaappi** siirtyäksesi valikkoon **Kuivuustaso**.

i Kun kuivaat suurta pyykkimäärää, hyvän kuivaustuloksen saavuttamiseksi tulee varmistaa, etteivät pyykki olle kiertyneet rullaksi ja että ne ovat jakautuneet tasaisesti rumpuun.

13.2 Kuivaus - Automaattiset tasot







1. Kun olet siirtynyt **Kuivuustaso**-valikkoon, selaa alavalikkoa vasemmalle tai oikealle kuivuustason muuttamiseksi. Voit asettaa jonkin seuraavista tasoista edellyttäen, että se sopii ohjelmaan:

- a. **Silityskuiva:** puuvillalle;
 b. **Kaappikuiva:** puuvillalle ja siliäville;
 c. **Erittäin kuiva:** puuvillalle.
2. Palaa ohjelman yhteenvetonäyttöön napauttamalla  **Kuivuustaso** ja sen jälkeen yläpalkkia. Valittu taso (esim. Erittäin kuiva) ja päivitetty ohjelman kesto näkyvät näytössä.
- Näytössä oleva aika-arvo päivittyy sen mukaisesti.**
3. Käynnistä ohjelma koskettamalla Käynnistä/Tauko-painiketta. Luukku lukittuu. Näyttö antaa ohjelman aikana päivitettyä tietoa eri vaiheista.



13.3 Pesu ja ajastettu kuivaus

1. Kun olet siirtynyt **Kuivuustaso-** valikkoon, sulje se napauttamalla  **Kuivuustaso**-palkkia.

Näkyviin tulee lisätoimintoluettelo.



<Cottons	 2h14min
 Spin Speed	1200
 Dryness Level	OFF
 Time Dry	0:10
 Stain Removal	OFF
 Extra Rinse	OFF

2. Napauta  **Aikaohjattu kuivaus-** palkkia.

<Cottons	 2h14min
 Time Dry	0:10
	0 h 1>
<0	10min 20>

Kuivauksen vähimmäisaika on 10 minuuttia.

3. Selaa tunti- ja minuuttipalkkeja vasemmalle tai oikealle haluamasi ajastetun kuivauksen asettamiseksi.

<Cottons	 3h34min
 Time Dry	1:30
<0	1 h 2>
<20	30min 40>

4. Palaa ohjelman yhteenvetonäyttöön napauttamalla  **Aikaohjattu kuivaus** ja sen jälkeen yläpalkkia. Ajastettu kuivaus ja päivitetty ohjelman kesto näkyvät näytössä.
5. Käynnistä ohjelma koskettamalla Käynnistä/Tauko-painiketta. Luukku lukittuu. Näyttö antaa ohjelman aikana päivitettyä tietoa eri vaiheista.

13.4 Kuivausohjelman päättyessä

- Laite pysähtyy automaattisesti.
- Äänimerkit kuuluvat (jos ne ovat toiminnassa).
- Näyttö ilmoittaa ohjelman päättymisestä osoittaen **0h00min**.
- Painikkeen Käynnistä/Tauko merkivalo sammuu. Luukun lukitus avautuu ja merkivalo  sammuu.
- Kytke laite pois toiminnasta painamalla painiketta Päällä/Pois joidenkin sekuntien ajan.



Kun ohjelman päättymisestä on kulunut muutama minuutti, energian säästötoiminto kytkee laitteen automaattisesti pois toiminnasta.

1. Poista pyykki laitteesta.
2. Varmista, että rumpu on tyhjä.





Puhdista kuivausvaiheen jälkeen rumpu, tiiviste ja luukun sisäpuoli kostealla kankaalla. Näyttöön syttyy viesti **Puhdista päällmansuodatin**, joka muistuttaa ilmansuodattimen puhdistustarpeesta (katso kohta "Ilmansuodattimien puhdistaminen" luvusta "Hoito ja puhdistus").

14. LAITTEEN ASETUKSET

14.1 Johdanto

1. Napauta näyttöä ohjelman yhteenvetönäytössä palataksesi ohjelmaluettelonäyttöön.
2. Selaa luetteloa ylös tai alas löytääksesi asetuksen **Laitteen asetukset**.

Spin	
Machine Clean	
Settings	
OKOPower	
ColourPro	

3. Siirry asetusvalikkoon napauttamalla pikavalintaa .
4. Selaa luetteloa ylös tai alas löytääksesi muutettavan asetuksen.

14.2 ⌚ Aseta kello

Ajan muuttaminen:

1. Siirry alavalikkoon napauttamalla **Aseta kello**-palkkia.
2. Siirry minuutti- ja tuntipalkeissa oikealle tai vasemmalle kellonajan asettamiseksi.

<Programmes	Info
⌚ Set Clock	01h00min
< 24	01 ^h 02 >
< 59	00 ^{min} 01 >

3. Voit palata koneen asetusluetteloön napauttamalla **Aseta kello**-palkkia tai ohjelman yhteenvetönäyttöön napauttamalla **Ohjelmat**-palkkia.

14.3 🗣️ Valitse kieli

Kielen muuttaminen:

1. Napauta **Kieli**-palkkia.
2. Selaa kieliluetteloa ylös- tai alaspäin löytääksesi haluamasi kielen, pidä kielivalintaa alhaalla.

Back	Language
Svenska	SV
Deutsch	DE
English	EN
Italiano	IT
Francais	FR

3. Näyttö palaa automaattisesti asetusluetteloön. Palaa ohjelman yhteenvetönäyttöön napauttamalla **Ohjelmat**-palkkia.

14.4 ☀️ Näytön kirkkaus

Voit säätää näytön kirkkautta viiden eri kirkkaustason avulla.

Näytön kirkkauden säätäminen:

1. Napauta **Näytön kirkkaus**-palkkia.
2. Selaa kirkkaustason palkkia oikealle tai vasemmalle haluamasi tason löytämiseksi.

<Programmes	Info
☀️ Display Brightness	4
< 3	4 5 >

3. Voit palata koneen asetusluetteloön napauttamalla **Näytön kirkkaus**-palkkia tai ohjelman yhteenvetönäyttöön napauttamalla **Ohjelmat**-palkkia.

14.5 🔊 Ohj. päätt. äänimerkki

Äänimerkki kuuluu ohjelman päätyttyä.

Voit kytkeä äänimerkin **pois päältä** tai **muuttaa** sen kestoa:

1. Napauta **Ohj. päätt. äänimerkki**-palkkia.
2. Selaa palkkia oikealle tai vasemmalle haluamasi valinnan asettamiseksi:
 - **Pois**
 - **Lyhyt**
 - **Keski**
 - **Pitkä**

3. Palaa ohjelman yhteenvetonäyttöön napauttamalla **Ohj. päätt. äänimerkki**-palkkia ja siirtymällä sen jälkeen **Ohjelmat**-palkkiin.

Jos Ohj. päätt. äänimerkki on päällä, näytössä näkyy pikavalinta 



(äänimerkki päällä) tai  (äänimerkki pois). Katso tämän luvun osio "Pikavalinnat".

14.6 Lisähuuh. oletusarvot

Tämän lisätoiminnon avulla kone suorittaa vakiona kaksi lisähuuhtelua jokaisella laitteen käynnistyskerralla, kun yhteensopiva ohjelma asetetaan.

Tämä lisätoiminto voidaan kytkeä **päälle / pois päältä** seuraavasti:

1. Napauta **Lisähuuh. oletusarvot**-palkkia (**Päällä**-tila).
2. Palaa ohjelman yhteenvetonäyttöön napauttamalla **Ohjelmat**-palkkia.

Jos **Lisähuuh. oletusarvot** on päällä, näytössä näkyy  ja asettamalla Lisähuuhtelu-lisätoiminnon voit lisätä yhden huuhtelun .

Jos **Lisähuuh. oletusarvot** on päällä, näytössä näkyy myös pikavalinta . Katso tämän luvun osio "Pikavalinnat".

14.7 Soft Plus

Aseta **Soft Plus**-lisätoiminto huuhteluaineen jakautumisen optimoimiseksi ja tekstiilien pehmentämiseksi. **Soft Plus**-lisätoiminto jää pysyvästi päälle.

Suosittelaa huuhteluainetta käyttäessä.



Tämä lisätoiminto pidentää hiukan ohjelman kestoa.

Tämä lisätoiminto voidaan kytkeä **päälle / pois päältä** seuraavasti:

1. Napauta **Soft Plus**-palkkia (**Päällä**-tila).
2. Palaa ohjelman yhteenvetonäyttöön napauttamalla **Ohjelmat**-palkkia.

Jos **Soft Plus** on päällä, pikavalinta  palaa yhteensopivaa ohjelmaa asettaessa.

14.8 Pesuaineen annostelu

Tämän asetuksen avulla voit tallentaa pesuainepakkauksessa annetun keskimääräisen pesuainemäärän niin, että laite ehdottaa ohjelmiin vaadittua pesuainemäärää.

Voit asettaa kahdenlaisia pesuaineita: kohdassa **Pesuainetyyppi 1** määritetty arvo voi esimerkiksi viitata jauhemaiseen pesuaineeseen ja kohdassa **Pesuainetyyppi 2** määritetty arvo nestemäiseen pesuaineeseen.

1. Napauta Pesuaineen annostelu.
2. Napauta **Pesuainetyyppi 1** tai **Pesuainetyyppi 2** -palkkia.

Info	
 Detergent Dosing	OFF
Detergent Type 1	
Detergent Type 2	

3. Siirry palkissa oikealle tai vasemmalle annosteltavan keskimääräisen pesuainemäärän (ml) asettamiseksi pesuainepakkauksen suositusten mukaisesti.

Info		
 Detergent Type 1	OFF	
<40	50 ml	>60

4. Voit palata koneen asetusluetteloon napauttamalla **Pesuaineen annostelu**-palkkia tai ohjelman yhteenvetonäyttöön napauttamalla **Ohjelmat**-palkkia.

14.9 Palvelut

Tämä alue on varattu valtuutetulle huoltopalvelulle.

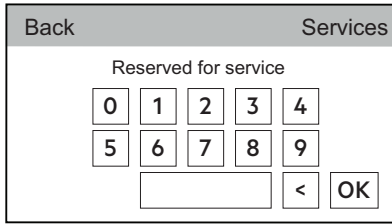



14.10 Pikavalinnat

Tämän asetuksen avulla seuraavan kuvan pikavalinnat voidaan asettaa näkyviin yhteenvetönäyttöön.

Pikavalintojen käyttöönotto:

1. Avaa käytettävissä olevien pikavalintojen luettelo napauttamalla **Pikavalinnat**-palkkia.

<Back	Shortcuts	
	Child Lock	OFF
	Extra Rinse Shortcut	OFF
	Buzzer Shortcut	OFF

2. Napauta haluamasi pikavalinnan palkkia muuttamalla tilaksi **Päällä**.
3. Voit palata koneen asetusluetteloon napauttamalla **<Takaisin** ja yhteenvetönäyttöön napauttamalla **Ohjelmat**.

Pikavalinta tulee näkyviin alaosaan.

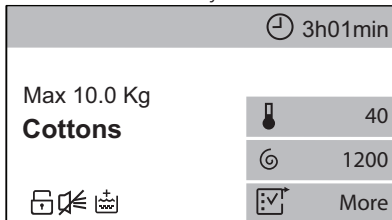

15. VIHJEITÄ JA NEUVOJA



VAROITUS!

Lue turvallisuutta koskevat luvut.

Pikavalinta  tulee näkyviin, kun vastaava lisätoiminto on asetettu.

14.11 Laite-/ominaisuusinfo

Tämä osio sisältää kaikkien ohjelmien, lisätoimintojen ja asetusten lyhyen kuvauksen.

Voit löytää haluamasi kuvauksen esimerkiksi seuraavasti:

1. Napauta **Laite-/ominaisuusinfo**-palkkia.
2. Napauta **1. Ohjelmat**-palkkia.
3. Napauta **Puuvilla**-palkkia ja vastaava kuvaus tulee näkyviin.

14.12 Tehdasasetukset

Tehdasasetukset palauttaa tehdasasetukset.

Tehdasasetusten palauttaminen:

1. Napauta **Tehdasasetukset**-palkkia. Seuraava näyttö tulee näkyviin.

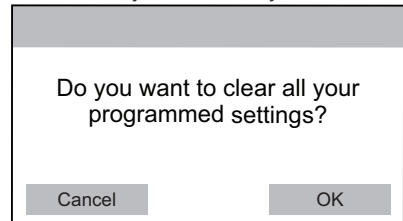

2. Voit palauttaa tehdasasetukset napauttamalla **OK** tai säilyttää nykyiset asetukset napauttamalla **Peruuta**.

15.1 Pyykit

- Lajittele valkopyykki, värillinen pyykki, tekokuidut, arkalaatuinen pyykki ja villapyykki.
- Noudata tekstiilien hoito-ohjelmekintöjen ohjeita.

- Älä pese valkopyykinä ja värillistä pyykinä yhtä aikaa.
- Jotkin värilliset vaatteet voivat laskea väriä ensimmäisessä pesussa. Ne on suositeltavaa pestä erikseen ensimmäisillä kerroilla.
- Sulje tynnyliinojen napit, vetoketjut, koudut ja nepparit. Sido vyöt.
- Käännä monikerrokset tekstiilit, villavaatteet ja painetut tekstiilit väärin päin.
- Esikäsittele vaikeat tahrat.
- Pese vaikeat tahrat erikoispesuaineella.
- Ole varovainen verhoja käsitellessä. Poista kaikki koudut ja aseta verhot pesupussiin tai tynnyliinaan.
- Älä pese saumaamattomia tai leikattuja pyykinä.
- Pese pienet ja/tai arkalaatuiset pyykki pesupussissa (esim. kaarelliset rintaliivit, vyöt, sukkahousut, jne.).
- Erittäin pieni täyttömäärä voi aiheuttaa epätasapainon linkousvaiheessa, mikä johtaa liian suureen tärinä. Jos näin käy:
 - a. keskeytä ohjelma ja avaa luukku (ks. luku "Päivittäinen käyttö")
 - b. levitä pyykki käsin niin, että ne ovat jakautuneet tasaisesti rumpuun
 - c. paina Käynnistä/Tauko-painiketta. Linkousvaihe jatkuu.
- Vältä pesemästä vaatteita, joissa on paljon pitkiä eläinten karvoja tai huonolaatuisia vaatteita, joissa irtoaa huomattavasti nukkaa. Muutoin tyhjennysputkeen voi muodostua tukoksia, joiden poistaminen vaatii huoltopalvelua.
- Tyhjennä taskut ja ravista viikatut vaatteet auki.

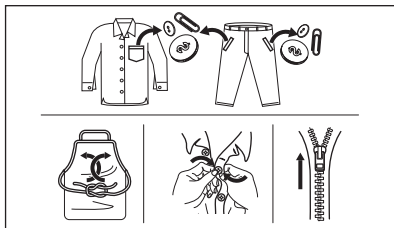

15.2 Vaikeat tahrat

Vesi ja pesuaine eivät riitä poistamaan vaikeita tahroja.

Suosittellemme, että vaikeat tahrat esikäsitellään ennen tekstiilien asettamista laitteeseen.

Markkinoilla on saatavilla erityisiä tahrannoistoaaineita. Käytä tahrain ja tekstiilin laatuun sopivaa tahrannoistoaainetta.

15.3 Pesuaineet ja lisäaineet

- Käytä vain pesukoneeseen tarkoitettuja pesuaineita ja muita aineita:
 - jauhemaisia pesuaineita kaikille kuitutyypeille
 - jauhemaisia pesuaineita aroille kuduille (enintään 40 °C) ja villalle
 - nestemäisiä pesuaineita, mieluiten alhaisen lämpötilan pesuohjelmissa (enintään 60 °C) kaikille kuitutyypeille, tai villavaatteiden erikoispesuaineita (pesuaineläppä kierrettynä asentoon **B** pesuainelokerossa).
- **Älä sekoita erityyppisiä pesuaineita keskenään.**
- Kerta-annostabletteja ei saa asettaa pesuainelokeroon.
- Suojele ympäristöä käyttämällä vain suositeltua pesuainemäärää.
- Noudata pesu- ja muiden käsittelyaineiden tuotepakkauksien ohjeita ylittämättä ilmoitettua maksimitasoa (**MAX**).
- Käytä tekstiilin laatuun ja väriin, ohjelman lämpötilaan sekä likaisuustasoon suositeltuja pesuaineita.
- Jos laitteesi pesuainelokerossa ei ole läppää, lisää nestemäiset pesuaineet pesuainevalmistajan toimittamaa annostelupalloa käyttäen.

15.4 Ympäristönsuojeluohjeita

- Pese normaaliolukaiset pyykki ohjelmalla, jossa ei ole esipesua.
- Käynnistä pesuohjelma aina sallitulla maksimaalisella täyttömäärällä.
- Jos esikäsittelet tahrat tai käytät tahrannoistoaainetta, aseta alhaisen lämpötilan ohjelma.
- Tarkista kotisi vedenkovuus käyttäaksesi oikean määrän pesuainetta. Katso kohta "Vedenkovuus".

15.5 Vedenkovuus

Jos alueesi vedenkovuus on suuri tai keskisuuri, suosittelomme pesukoneeseen tarkoitettujen vedenpehmentimien käyttämistä. Jos alueesi vesi on pehmeää, vedenpehmentimen käyttö ei ole tarpeen.

Tarkista alueesi vedenkovuus ottamalla yhteyttä paikalliseen vesilaitokseen.

Käytä oikeaa määrää vedenpehennintä. Noudata tuotepakkaukseen merkityt ohjeita.

15.6 Kuivausohjelman valmistelu

- Avaa vesihana.
- Tarkista, onko tyhjennysletku liitetty oikein. Katso lisätietoja Asennusluvusta.
- Katso kuivausohjelmien maksimitäyttömäärät kuivausohjelmataulukosta.

15.7 Pyykit, jotka eivät sovellu rumpukuivaukseen



Älä aseta kuivausohjelmaa seuraaville pyykeille:

- Tekokuituverhot.
- Metalliosia sisältävät vaatteet.
- Nailonsukat.
- Peitteet.
- Sängynpeitot.
- Peitot.
- Makuupussit.
- Tekstiilit, joissa on hiuslakkojen, kynsilakanpoistoaineen jne. jäämiä.
- Vaahtokumia tai vastaavia materiaaleja sisältävät vaatteet.

15.8 Tekstiilien hoito-ohjemerkinnot

Noudata valmistajan hoito-ohjemerkinnot ohjeita kuivaamisen aikana:

-  = Tekstiili voidaan kuivata kuivausrummussa

-  = Kuivausohjelman lämpötila on korkea
-  = Kuivausohjelman lämpötila on alhainen
-  = Tekstiiliä ei voida kuivata kuivausrummussa.

15.9 Kuivausohjelman kesto

Kuivausaika riippuu seuraavista tekijöistä:

- loppulinkouksen nopeus
- kuivaustaso
- tekstiilien materiaali
- kuivattavan pyykin paino

15.10 Lisäkuivaus

Jos pyykit ovat edelleen kosteita kuivausohjelman päätyttyä, aseta lyhyt kuivausohjelma uudelleen.



VAROITUS!

Vältä pyykkien ylikuivausta rypyyden ja kutistumisen välttämiseksi.

15.11 Yleisiä vinkkejä

Katso **keskimääräiset** kuivausajat taulukosta "Ajastettu kuivaus". Kokemus auttaa kuivaamaan pyykit paremmin. Merkitse muistiin erilaisten vaatteiden kuivauksessa käyttämäsi ajat.

Vältä staattinen purkautuminen kuivausohjelman päätyttyä seuraavasti:

1. Käytä huuhteluainetta pesuohjelmassa.
 2. Käytä erityistä kuivausrumpuihin sopivaa huuhteluainetta.
 3. Pesuainetta tai huuhteluainetta ei saa annostella ennen kuivausohjelmaa.
 4. Karkeita ja sileitä tekstiilejä ei saa kuivata yhtä aikaa, jotta sileät tekstiilit eivät vaurioituisi liiallisen kuumuuden seurauksena.
 5. Poista kaikki esineet tekstiilien taskuista, erityisesti sulavat esineet.
- Poista pyykit koneesta pian kuivausohjelman päättymisen jälkeen.

16. HOITO JA PUHDISTUS



VAROITUS!

Lue turvallisuutta koskevat luvut.

16.1 Ulkopintojen puhdistaminen

Puhdista laite ainoastaan miedolla saippualla ja lämpimällä vedellä. Kuivaa kaikki pinnat kokonaan.



HUOMIO!

Älä käytä koskaan alkoholia, liuotainaineita tai vastaavia tuotteita.



HUOMIO!

Metallipintoja ei saa puhdistaa klooripohjaisilla pesuaineilla.

16.2 Kalkinpoisto



Jos alueesi vedenkovuus on suuri tai keski-suuri, suosittelemme pesukoneeseen tarkoitettun kalkinpoistotuotteen käyttämistä.

Tarkista rumpu säännöllisesti kalkkijäämien varalta.

Tavalliset pesuaineet sisältävät jo valmiiksi vedenpehennysaineita, suosittelemme kuitenkin aika ajoin suorittamaan ohjelman tyhjällä rummulla ja käyttämään kalkinpoistoainetta.



Noudata aina tuotepakkaukseen merkityjä ohjeita.

16.3 Huoltopesu

Jos alhaisen lämpötilan ja lyhyitä ohjelmia käytetään toistuvasti ja pitkään, rumpuun ja pesusäiliöön voi kertyä pesuainejäämiä ja nukkaa tai muodostua bakteerikantoja. Tämä voi muodostaa epämiellyttäviä hajuja ja hometta.

Suorita huoltopesu noin 60 ohjelman jälkeen näiden jäämien poistamiseksi ja

laitteen sisäosan sterilioimiseksi. Suorita huoltopesu erityisesti silloin, kun näyttöön tulee näkyviin viesti

Puhdistusohjelmaa suositellaan:

1. Poista kaikki pyykki koneesta.
2. Suorita **Koneen puhdistus**-ohjelma luvun "Ohjelmat" mukaisesti.



Jos puhdistusohjelman suoritusta lykätään, viesti tulee uudelleen näkyviin seuraavien käyttökertojen aikana sen suorittamiseen saakka.

16.4 Luukun tiiviste

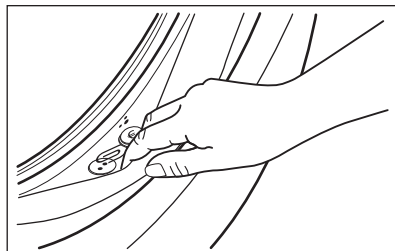

Tarkista tiiviste säännöllisesti ja poista kaikki esineet sisätilasta.

16.5 Rummun puhdistaminen

Tarkista rumpu säännöllisesti kertymien estämiseksi.

Rumpuun voi muodostua ruosteläiskiä vierasesineiden tai rautapitoisen veden vuoksi.

Puhdista rumpu erityisillä ruostumattomaan teräkseen sopivilla tuotteilla.



Noudata aina tuotepakkaukseen merkityjä ohjeita.

Älä käytä rummun puhdistuksessa happoa sisältäviä kalkinpoistoaineita, klooria tai rautaa tai terästä sisältäviä hankausaineita.

Suorita perusteellinen puhdistus seuraavasti:

1. Puhdista rumpu erityisillä ruostumattomaan teräkseen sopivilla tuotteilla.



Noudata aina tuotepakkauksen merkittyjä ohjeita.

2. Suorita lyhyt puuvillaohjelma korkealla lämpötilalla ja tyhjällä rummulla ja lisää pieni määrä pesujauhetta tai suorita Koneen puhdistus-ohjelma, jos se on käytettävissä.

16.6 Pesuainelokeron puhdistaminen

Suorita seuraava puhdistus aika ajoon estääksesi pesuainejäämien kuivumisen tai huuhteluaineen kovettumisen ja/tai homeen muodostumisen pesuainelokerikkoon:

1. Avaa rasia. Paina lukitusta alaspäin kuvan mukaisesti ja vedä se ulos.

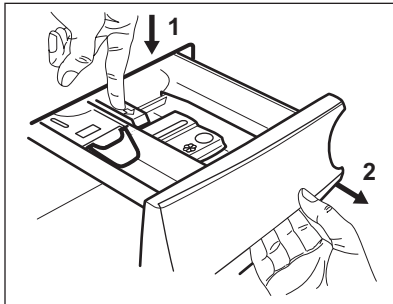

2. Irrota esipesulokeron yläosa puhdistamisen helpottamiseksi ja huuhtelee se juoksevan lämpimän veden alla mahdollisten pesuainejäämien poistamiseksi. Asenna yläosa takaisin paikoilleen puhdistuksen jälkeen.

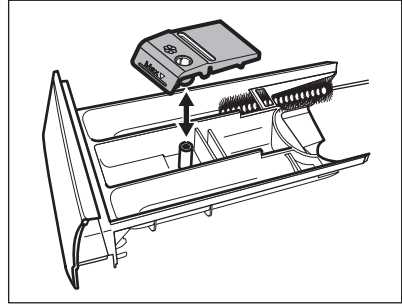

3. Varmista, että kaikki pesuainejäämät on poistettu syvennyksen ylä- ja alaosasta. Puhdista syvennys pienellä harjalla.

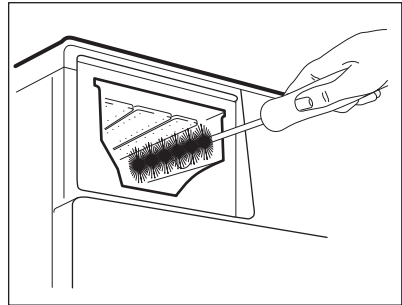

4. Aseta pesuainelokerikko ohjauskiskoille ja sulje se. Käynnistä huuhteluohjelma ilman pyykkiä.

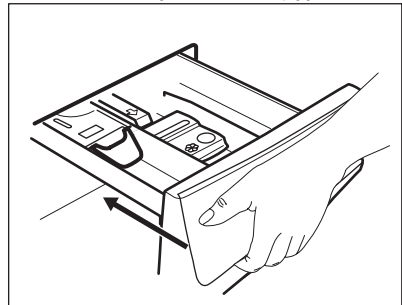

16.7 Ilmansuodattimien puhdistaminen

i Ilmansuodattimet keräävät nukkaa. Nukkaa irtoaa yleensä silloin, kun vaatteet kuivataan kuivaavassa pesukoneessa.

- Kunkin kuivausohjelman jälkeen tulee näkyviin viesti **Puhdista pääilmansuodatin** ilmoittaen **pääilmansuodattimen** puhdistustarpeesta (katso kuvat 1 - 5). Äänimerkki kuuluu.
- Viesti **Puhdista ilmansuodattimet** tulee näkyviin satunnaisesti ja ilmoittaa molempien ilmansuodattimien puhdistustarpeesta: **pääilmansuodatin** ja **lisäilmansuodatin** (katso lisäilmansuodattimen kohdalla kuvat 6 - 8). Äänimerkki kuuluu.
- Viesti **Tarkista ilmansuodatin** voi myös tulla näkyviin suositellen suodattimen virheettömän asennuksen tarkistamista (katso kuva 10).

1.

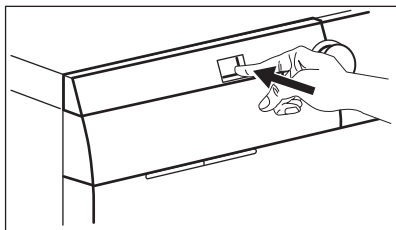

2.

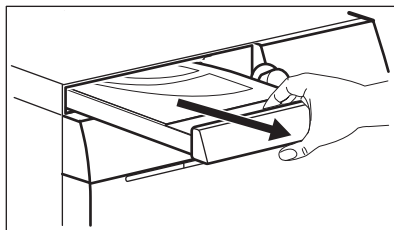

3.

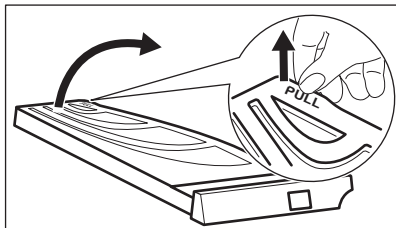

4.

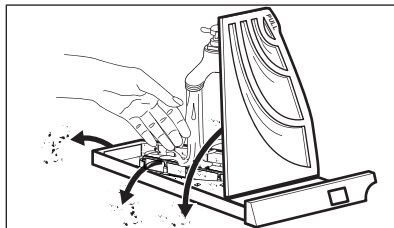

5.

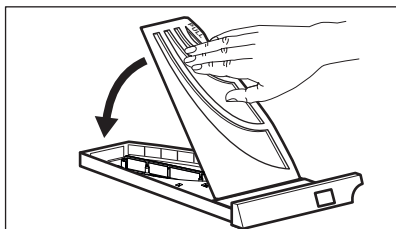

6.

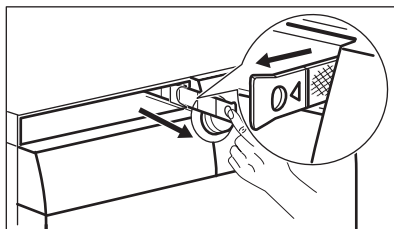

7.

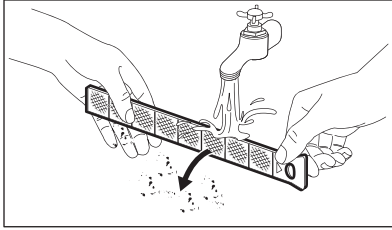

8.

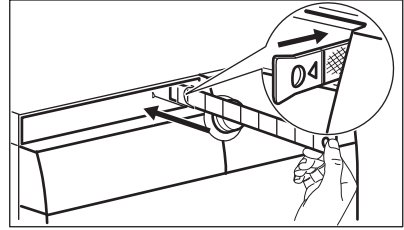

9.

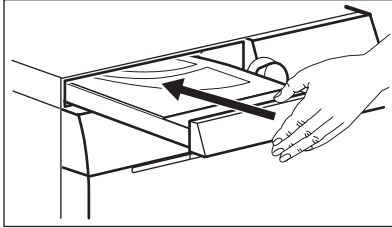

10.

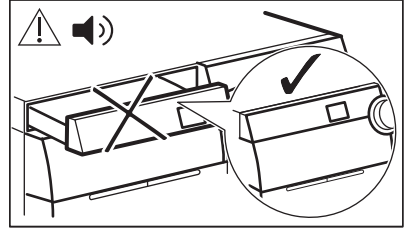

Puhdista ilmansuodattimet säännöllisesti **lämpimällä vedellä** ja kuivaa ne pyyhkeellä parhaan kuivaustuloksen saavuttamiseksi. Tukkiutunut ilmansuodatin pidentää kuivausaikaa ja lisää energiakulutusta.

**VAROITUS!**

Pääsuodattimen asennusaukossa ei saa olla mitään esinettä.



Jos ainoastaan peset pyykit kuivaavalla pesukoneella, päällinsuodattimessa on normaalisti hiukan kosteutta.

16.8 Tyhjennuspumpun puhdistaminen

**VAROITUS!**

Irrota pistoke pistorasiasta.



Tarkista tyhjennuspumpun suodatin säännöllisesti ja varmista, että se on puhdas.

Puhdista tyhjennuspumppu, jos:

- Koneeseen jää vettä.
- Rumpu ei pyöri.
- Laitteesta kuuluu poikkeavia ääniä tyhjennuspumpun tukkiutumisen vuoksi.
- Viesti Kontroller at avløpsfilteret ikke er tett tulee näkyviin.

**VAROITUS!**

- Älä poista suodatinta laitteen ollessa toiminnassa.
- Älä puhdista pumppua, jos laitteen vesi on kuumaa. Odota, kunnes vesi jäähtyy

**VAROITUS!**

Puhdista vedenpoiston sihti aina kun olet suorittanut **CLE**-erikoisohjelman.

Puhdista pumppu seuraavasti:

1. Avaa pumppun kansi.

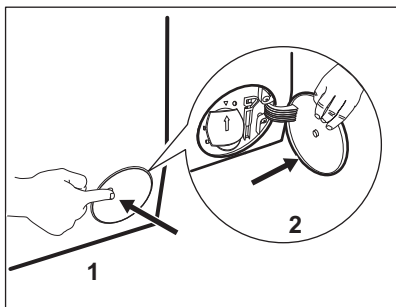

2. Aseta asianmukainen astia tyhjennuspumpun aukon alapuolelle ulosvirtaavan veden ottamiseksi talteen.
3. Avaa syöttöputki alaspäin. Pidä aina lattiapyyhe lähettyvillä mahdollisen veden kuivaamiseksi suodattimen poistamisen aikana.

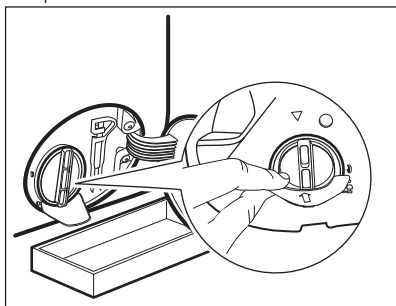

4. Käännä suodatinta 180 astetta vastapäivään sen avaamiseksi, älä kuitenkaan irrota sitä. Anna veden valua ulos.

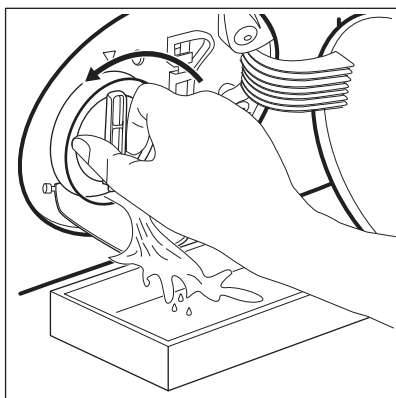

5. Kun astia on täynnä vettä, käännä suodatinta taaksepäin ja tyhjennä säiliö.

6. Toista vaiheet 4-5, kunnes vettä ei enää virtaa koneesta.
7. Irrota suodatin kiertämällä sitä vastapäivään.

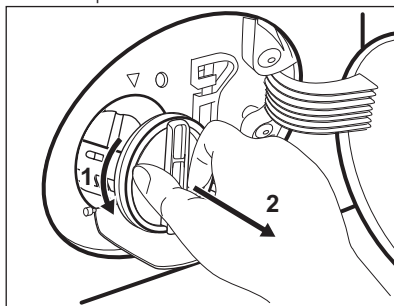

8. Poista tarvittaessa nukka ja esineet suodattimen syvennyksestä.
9. Tarkista, että pumpun siipipyörä pyörii esteettä. Mikäli se ei pyöri, ota yhteys valtuutettuun huoltoliikkeeseen.

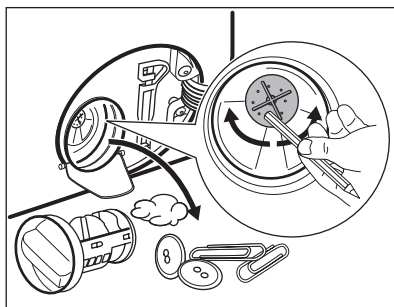

10. Puhdista suodatin hanaveden alla.

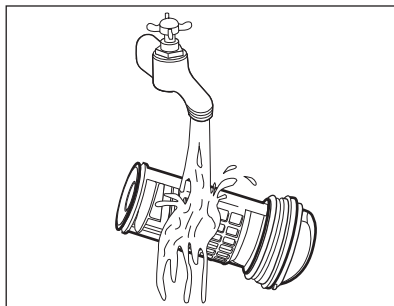

11. Asenna suodatin takaisin paikoilleen erityisiin ohjaimiin kiertämällä sitä myötäpäivään. Varmista, että kiristät suodattimen oikein vuotojen estämiseksi.

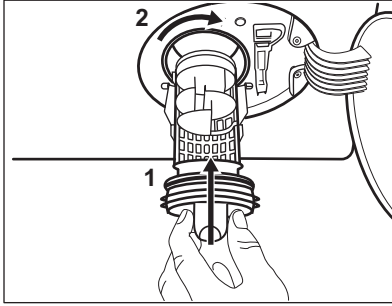

12. Sulje pumpun kansi.

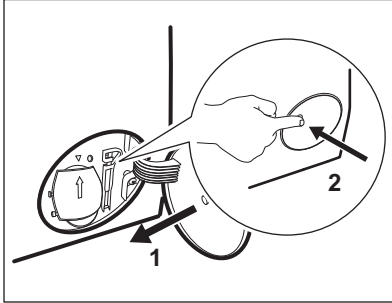

Kun tyhjäntä vettä hätätyhjennystoimenpiteellä, tyhjennysjärjestelmä tulee aktivoida uudelleen:

- a. Kaada pesuainelokeron päälokeroon 2 litraa vettä.
- b. Aloita veden tyhjennys käynnistämällä ohjelma.

16.9 Vedenottoletkun sihdin ja venttiilin sihdin puhdistaminen

Sihtien puhdistus voi olla tarpeen, kun:

- Laitteeseen ei tule vettä.
- Koneen veden ottaminen kestää kauan.
- Painikkeen Käynnistä/Tauko merkkivalo vilkkuu ja näytössä näkyy vastaava hälytys. Katso luku "Vianmääritys".

Tulovesisihtien puhdistaminen:

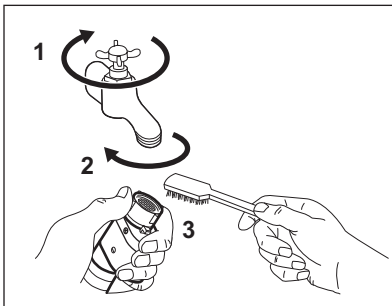

- Sulje vesihana.
- Irrota vedenottoletku hanasta.
- Puhdista vedenottoletkun sihti jäykällä harjalla.

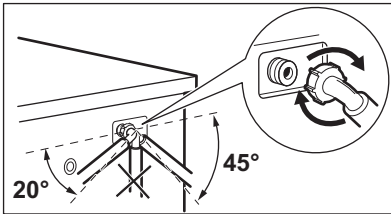
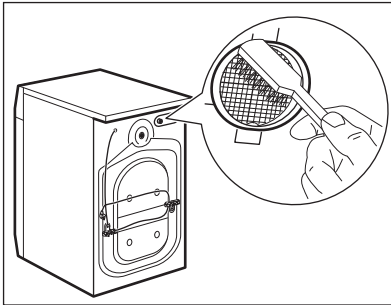
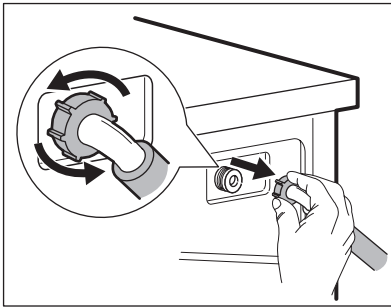

- Irrota vedenottoletku laitteen takaa.

- Puhdista venttiilin sihti jäykällä harjalla tai pyyhkeellä.

- Asenna vedenottoletku takaisin. Tarkista, että vesiliitännät ovat tiiviit, jotta niistä ei vuoda vettä.
- Avaa vesihana.

16.10 Häätätyhjennys

Jos vesi ei tyhjene koneesta, toista kappaleessa "Tyhjennyspumppun puhdistaminen" kuvattu toimenpide. Puhdista pumppu tarvittaessa.

Kun tyhjennät veden hätätyhjennystoimenpiteellä, tyhjennysjärjestelmä tulee aktivoida uudelleen:

1. Kaada pesuainelokeron päälokeroon 2 litraa vettä.
2. Aloita veden tyhjennys käynnistämällä ohjelma.

16.11 Varotoimet jäätymisen estämiseksi

Jos kone asennetaan alueelle, jossa lämpötila voi laskea 0 °C lämpötilaan tai sitä alhaisemmaksi, poista jäljelle jäänyt vesi vedenottoletkusta ja tyhjennyspumppusta.

1. Irrota pistoke pistorasiasta.
2. Sulje vesihana.
3. Aseta vedenottoletkun kaksi päätä astiaan ja anna veden valua letkusta ulos.
4. Tyhjennä tyhjennyspumppu. Katso hätätyhjennyksen ohjeet.
5. Kun tyhjennyspumppu on tyhjä, asenna vedenottoletku uudelleen.

**VAROITUS!**

Varmista, että lämpötila on yli 5 °C ja että hanasta valuu vettä ennen kuin käytät laitetta uudelleen. Valmistaja ei ota vastuuta jäätymisvaurioista.

17. VIANMÄÄRITYS

**VAROITUS!**

Lue turvallisuutta koskevat luvut.

17.1 Johdanto

**VAROITUS!**

Kytke laite pois toiminnasta ennen tarkistuksien aloittamista.

Laitte ei käynnisty tai se pysähtyy kesken pesuohjelman.

Yritä etsiä ratkaisu ongelmaan (katso taulukko "Mahdolliset häiriöt"). Jos ongelma toistuu, ota yhteyttä valtuutettuun huoltoliikkeeseen.

Mikäli laitteessa on suurempi ongelma, äänimerkki aktivoituu, virheviesti tulee näkyviin ja Käynnistä/Tauko -painike voi vilkkua jatkuvasti esimerkiksi seuraavissa tapauksissa:

- **Tarkista, että vesihana on auki** - Laitteeseen ei tule vettä.
- **Kontroller at avløpsfilteret ikke er tett** - Koneeseen jää vettä.
- **Tarkista, että luukku on suljettu oikein** - Laitteen luukku on auki tai se ei ole kunnolla kiinni. Tarkista luukku!



Jos laite on ylikuormitettu, poista joitakin vaatekappaleita rummusta ja/tai pidä luukku painettuna ja paina samanaikaisesti Käynnistä/Tauko-painiketta, kunnes merkkivalo  lakkaa vilkkumasta (katso kuva alla).

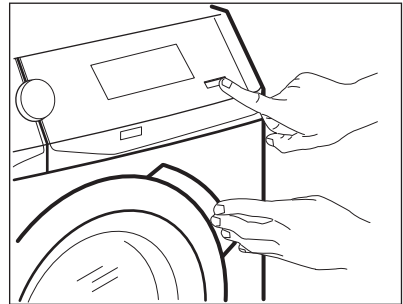

- **Ohjelma jatkaa, kun virransyöttö on vakaa** - Virransyöttö on epävakaa. Odota kunnes virransyöttö on vakaa.
- **Vesivuoto havaittu** - Vesivahinkosuojaus on käytössä. Irrota laite sähköverkosta ja sulje vesihana. Ota yhteyttä valtuutettuun huoltopalveluun.
- **Puhdistusohjelmaa suositellaan** - Suorita **Koneen puhdistus**-ohjelma luvun "Ohjelmat" mukaisesti. Jos puhdistusohjelman suoritusta lykätään, viesti tulee uudelleen näkyviin seuraavien käyttökertojen aikana sen suorittamiseen saakka.



Jos puhdistusohjelman suoritusta lykätään, viesti tulee uudelleen näkyviin seuraavien käyttökertojen aikana sen suorittamiseen saakka.

17.2 Mahdolliset häiriöt

Ongelma	Mahdollinen ratkaisu
Pesuohjelma ei käynnisty.	<ul style="list-style-type: none"> • Varmista, että pistoke on kiinnitetty pistorasiaan. • Tarkista, että laitteen luukku on suljettu. • Varmista, ettei mikään sulakeketelon sulakkeista ole palanut. • Varmista, että painiketta Käynnistä/Tauko on kosketettu. • Jos ajastin on asetettu, peruuta asetus tai odota, kunnes ajanlaskenta on kulunut umpeen. • Poista lapsilukko toiminnasta, jos se on päällä.
Laitteeseen ei tule vettä.	<ul style="list-style-type: none"> • Tarkista, että vesihana on auki. • Varmista, ettei vedensyöttöpaine ole liian alhainen. Kysy lisätietoa paikalliselta vesilaitokselta. • Tarkista, ettei vesihana ole tukossa. • Varmista, ettei vedenottoletkussa ole vääntymiä, vaurioita tai taittumuksia. • Tarkista, että vedenottoletku on liitetty oikein. • Varmista, ettei vedenottoletkun ja venttiilin sihdeissä ole tukoksia. Lue ohjeet kohdasta "Hoito ja puhdistus".
Laitteeseen täyttyä vedellä ja tyhjenee välittömästi.	<ul style="list-style-type: none"> • Varmista, että tyhjennysletku on oikeassa asennossa. Letku voi olla liian matalalla. Lue osio "Asennusohjeet".
Koneeseen jää vettä.	<ul style="list-style-type: none"> • Tarkista, ettei altaan poistoviemäri ole tukossa. • Varmista, ettei tyhjennysletkussa ole vääntymiä tai taittumuksia. • Tarkista, ettei vedenpoiston sihti ole tukossa. Puhdista sihti tarvittaessa. Lue ohjeet kohdasta "Hoito ja puhdistus". • Tarkista, että tyhjennysletku on liitetty oikein. • Aseta tyhjennysohjelma, jos asetit ohjelman, jossa ei ole tyhjennysvaihetta. • Aseta tyhjennysohjelma, jos asetit lisätoiminnon, jossa vesi jää koneeseen.
Linkousvaihe ei toimi tai pesuohjelma kestää normaalia pidempään.	<ul style="list-style-type: none"> • Aseta linkousohjelma. • Tarkista, ettei vedenpoiston sihti ole tukossa. Puhdista sihti tarvittaessa. Lue ohjeet kohdasta "Hoito ja puhdistus". • Levitä pyykkiä käsin rummussa ja käynnistä linkous uudelleen. Epätasapaino voi aiheuttaa tämän ongelman.
Lattialla on vettä.	<ul style="list-style-type: none"> • Varmista, että vesiletkujen liitännät ovat kireät ja ettei vesivuotoja ole. • Varmista, ettei vedenotto- ja tyhjennysletkussa ole vaurioita. • Varmista, että käytät oikeaa pesuainetta ja pesuainemäärää.

Ongelma	Mahdollinen ratkaisu
Laitteen luukku ei avaudu.	<ul style="list-style-type: none"> • Varmista, että olet valinnut pesuohjelman, joka jättää veden koneeseen. • Varmista, että pesuohjelma on päättynyt. • Aseta tyhjennys- tai linkousohjelma, jos rummussa on vettä. • Tarkista, että laitteeseen tulee virtaa. • Tämä ongelma voi johtua laitteen viasta. Ota yhteyttä valtuutettuun huoltoliikkeeseen. <p>Jos luukun avaaminen on tarpeen, lue huolellisesti kohta "Luukun avaaminen hätätilanteessa".</p>
Laitteesta kuuluu poikkeavia ääniä ja se tärisee.	<ul style="list-style-type: none"> • Varmista, että laite on tasapainotettu oikein. Lue osio "Asennusohjeet". • Varmista, että pakkausmateriaalit ja/tai kuljetuspultit on poistettu. Lue osio "Asennusohjeet". • Lisää pyykkiä koneeseen. Pyykkiä voi olla liian vähän.
Ohjelman kesto pitenee tai lyhenee ohjelman toiminnan aikana.	<ul style="list-style-type: none"> • ProSense-toiminto säättää ohjelman kestoa pyykkien tyypin ja määrän mukaan. Katso kohta "ProSense-täyttömäärän-tunnistus" luvusta "Päivittäinen käyttö".
Pesutulos ei ole tyydyttävä.	<ul style="list-style-type: none"> • Lisää pesuaineen määrää tai käytä toista pesuainetta. • Poista vaikeat tahrat erikoistuotteilla ennen pyykinpesua. • Varmista, että asetat oikean lämpötilan. • Vähennä pyykkiä.
Liikaa vaahtoa rummussa pesuohjelman aikana.	<ul style="list-style-type: none"> • Vähennä pesuaineen määrää.
Pesuainelokerikossa on pesuainejäämiä pesuohjelman aikana.	<ul style="list-style-type: none"> • Varmista, että läppä on oikeassa asennossa (YLHÄÄLLÄ pesujauhetta käyttäessä - ALHAALLA pesunestettä käyttäessä). • Varmista, että olet käyttänyt pesuainelokerikkoa tämän ohjekirjan ohjeiden mukaisesti.
Rumpu on tyhjä ja näyttössä näkyy painoarvo.	<ul style="list-style-type: none"> • Paina Päällä/Pois-painiketta laitteen kytkemiseksi pois toiminnasta ja sen kytkemiseksi takaisin päälle omapainon asettamiseksi.
Rumpu on täysi, mutta näyttössä näkyy 0,0 kg.	<ul style="list-style-type: none"> • Pyykit on täytetty rumpuun ennen laitteen kytkemistä toimintaan. Kytke laite pois toiminnasta painamalla painiketta Päällä/Pois. • Tyhjennä rumpu ja noudata annettuja ohjeita. (Lue ohjeet kohdasta "Koneen täyttö")
Laite ei kuivaa tai kuivaa virheellisesti.	<ul style="list-style-type: none"> • Avaa vesihana. • Tarkista, ettei vedenpoiston sihti ole tukossa. • Vähennä pyykkiä. • Varmista, että olet asettanut oikean ohjelman. Aseta lyhyt kuivausohjelma tarvittaessa uudelleen.

Ongelma	Mahdollinen ratkaisu
Pyykit ovat täynnä eri väristä nukkaa.	Edellisen ohjelman aikana pestyistä pyykeistä on irronnut eriväristä nukkaa: <ul style="list-style-type: none"> Kuivausohjelma auttaa poistamaan nukkaa. Puhdista vaatteet nukanpoistajalla. Jos rummussa on liikaa nukkaa, suorita rumpun puhdistava erikoisohjelma (katso lisätietoa kohdasta ”Tekstiilien nukka”).

Kytke virta laitteeseen tarkastusten jälkeen. Ohjelma jatkuu keskeytyskohdasta.

Jos ongelma toistuu, ota yhteyttä valtuutettuun huoltoliikkeeseen.

Jos näytössä näkyy muita hälytyskoodeja. Kytke laite pois toiminnasta ja toimintaan. Jos ongelma toistuu, ota yhteyttä valtuutettuun huoltoliikkeeseen.

17.3 Tekstiilien nukka

Pesu- ja/tai kuivausohjelman aikana joistakin tekstiileistä (esim. huokoisesta kankaasta, villasta ja puuvillapaidoista) voi irrota nukkaa.

Nukka voi tarttua tekstiileihin seuraavalla pesukerralla.

Ongelma lisääntyy teknisiä kankaita pestäessä.

Pyykin nukkaantumisen estämiseksi suosittelemme seuraavia toimenpiteitä:

- Älä pese tummia tekstiilejä vaaleiden tekstiilien (käsipyyhkeet, villatekstiilit, puuvillapaidat) pesemisen ja kuivauksen jälkeen ja päinvastoin.
- Kuivata kyseiset tekstiilit ilmakeivauksella ensimmäisen pesukerran jälkeen.
- Puhdista nukkasihtä.
- Puhdista kuivausohjelman jälkeen tyhjä rumpu, tiiviste ja luukku kostealla kankaalla.

Poista nukka rumpun sisältä asettamalla erikoisohjelma:

- Varmista, että rumpu on tyhjä.
- Puhdista rumpu, tiiviste ja luukku kostealla kankaalla.
- Kytke laite toimintaan painamalla painiketta **Päällä/Pois** joidenkin sekuntien ajan.
- Valitse ohjelma **Koneen puhdistus**.
- Kosketa **Mode**-painiketta kaksi kertaa ainoastaan kuivaustoiminnon kytkemiseksi toimintaan.
- Käynnistä ohjelma koskettamalla Käynnistä/Tauko-painiketta.



Jos laitetta käytetään usein, suorita tämä ohjelma säännöllisesti.

17.4 Luukun avaaminen hätätilanteessa

Mikäli järjestelmässä on tapahtunut sähkökatkos tai laitteen toimintahäiriö, luukun lukitus jää päälle. Pesuohjelma jatkuu, kun laite saa uudelleen virtaa. Jos luukun lukitus jää päälle toimintahäiriön esiintyessä, se voidaan avata hätäavaustoiminnolla.

Ennen luukun avaamista:



HUOMIO!
Palovammojen vaara!
Varmista, ettei veden lämpötila ole liian korkea ja pyykki kuumaa. Odota tarvittaessa, että ne ovat jäähtyneet.



HUOMIO!
Henkilövahingon vaara!
Varmista, ettei rumpu pyöri. Odota tarvittaessa, että rumpu pysähtyy.



Varmista, että rumpun sisällä oleva veden taso ei ole liian korkea. Suorita tarvittaessa hätätyhjennys (katso luvun ”Hoito ja puhdistus” kohta ”Hätätyhjennys”).

Avaa luukku seuraavasti:

1. Kytke laite pois toiminnasta painamalla painiketta Päällä/Pois .
2. Irrota pistoke pistorasiasta.
3. Avaa sihdin luukku.
4. Vedä hätäavauskytkintä kerran alaspäin. Vedä sitä vielä kerran alaspäin, pidä se kireällä ja avaa samalla laitteen luukku.
5. Poista pyykit rummusta ja sulje laitteen luukku.
6. Sulje sihdin luukku.

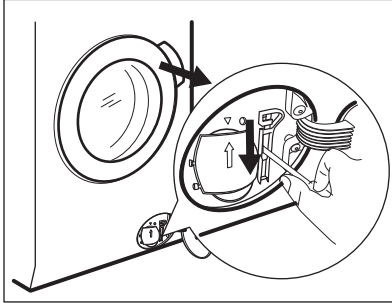

18. KULUTUSARVOT



Annetut arvot on saavutettu laboratorio-olosuhteissa vastaavien standardien mukaisesti. Eri tekijät voivat vaikuttaa kyseisiin tietoihin: pyykin määrä ja tyyppi sekä ympäristölämpötila. Pesuohjelman kestoon vaikuttavat myös vedenpaine, syöttöjännite ja syöttöveden lämpötila.



Tekniisiin tietoihin voidaan tehdä muutoksia ilmoituksetta tuoteparannuksia varten.



ProSense-tekniikka voi säätää pesun kestoa sekä kulutusarvoja pesuohjelman aikana. Katso lisätietoa kohdasta "ProSense-täyttömääräntunnistus" luvusta "Päivittäinen käyttö".

Ohjelma	Täyttö (kg)	Energiankulutus (kWh)	Vedenkulutus (litroina)	Likimääräinen ohjelman kesto (minuutteina)
Puuvilla 60 °C	10	1.82	86	245
Puuvilla Eco Puuvillan säästöohjelma 60 °C ¹⁾	10	0.90	75	300
Puuvilla 40 °C	10	1.22	86	220
Synteettiset 40 °C	4	0.73	53	140
Hellävarainen 40 °C	4	0.62	59	110

Ohjelma	Täyttö (kg)	Energiankulutus (kWh)	Vedenkulutus (litroina)	Likimääräinen ohjelman kesto (minuutteina)
Villa/Käsinpesu 30 °C	1.5	0.29	59	70

1) "Puu villan säästöohjelma" lämpötilassa 60 °C, täyttömäärällä 10 kg, on energiamerkkiin merkittyjen tietojen viiteohjelma direktiivin 96/60/EY mukaisesti.

19. TEKNISET TIEDOT

Mitat	Leveys/korkeus/syvyys/ kokonaissyvyys	600 mm / 870 mm / 630 mm / 660 mm
Sähköliitäntä	Jännite Kokonaisteho Sulake Taajuus	230 V 2200 W 10 A 50 Hz
Suojakansi takaa kiinteiden hiukkasten ja kosteuden suojaustason, lukuun ottamatta kuitenkaan matalajännitteisiä laitteita, joissa ei ole kosteussuojaa		IPX4
Vesiliitäntä 1)		Kylmä vesi
Vedenpaine	Minimi Maksimi	0,5 bar (0,05 MPa) 8 bar (0,8 MPa)
Ympäristön lämpötila	Minimi Maksimi	5 °C 35 °C
Maksimitäyttömäärä	Puuvilla Synteettiset Villa	10 kg 4 kg 1.5 kg
Maksimikuivapaino	Puuvilla Synteettiset Villa	6 kg 4 kg 1 kg
Linkousnopeus	Maksimilinkousnopeus	1550 kierrosta minuutissa
Tämä tuote sisältää ilmatiiviisti suljettua fluorattua kaasua HFC - R134a/GWP1430 0,14 kg.		

1) Liitä vedenottoletku hanaan, jossa on 3/4" kierteitys.

20. VARUSTEET

20.1 Saatavilla osoitteesta www.aeg.com/shop tai valtuutetulta jälleenmyyjältä





Ainoastaan AEG:n hyväksymät asianmukaiset lisävarusteet voivat taata laitteen turvallisuusstandardit. Jos hyväksymättömiä osia käytetään, mahdolliset vaateet mitätöityvät.

20.2 Kiinnityslevypakkaus

Jos asennat laitteen jalustalle, asenna laite kiinnityslevyihin.

Lue lisävarusteen mukana toimitetut ohjeet tarkasti.

21. YMPÄRISTÖNSUOJELU

Kierrätä materiaalit, jotka on merkitty merkillä . Kierrätä pakkaus laittamalla se asianmukaiseen kierrätysastiaan. Suojele ympäristöä ja ihmisten terveyttä kierrättämällä sähkö- ja elektroniikkaromut. Älä hävitä merkillä 

merkittyjä kodinkoneita kotitalousjätteen mukana. Palauta tuote paikalliseen kierrätyskeskukseen tai ota yhteyttä paikalliseen viranomaiseen.

www.aeg.com/shop



157019670-B-502018



AEG