

EW6F527W



HU Mosógép
RO Mașină de spălat rufe

Használati útmutató
Manual de utilizare

2
39

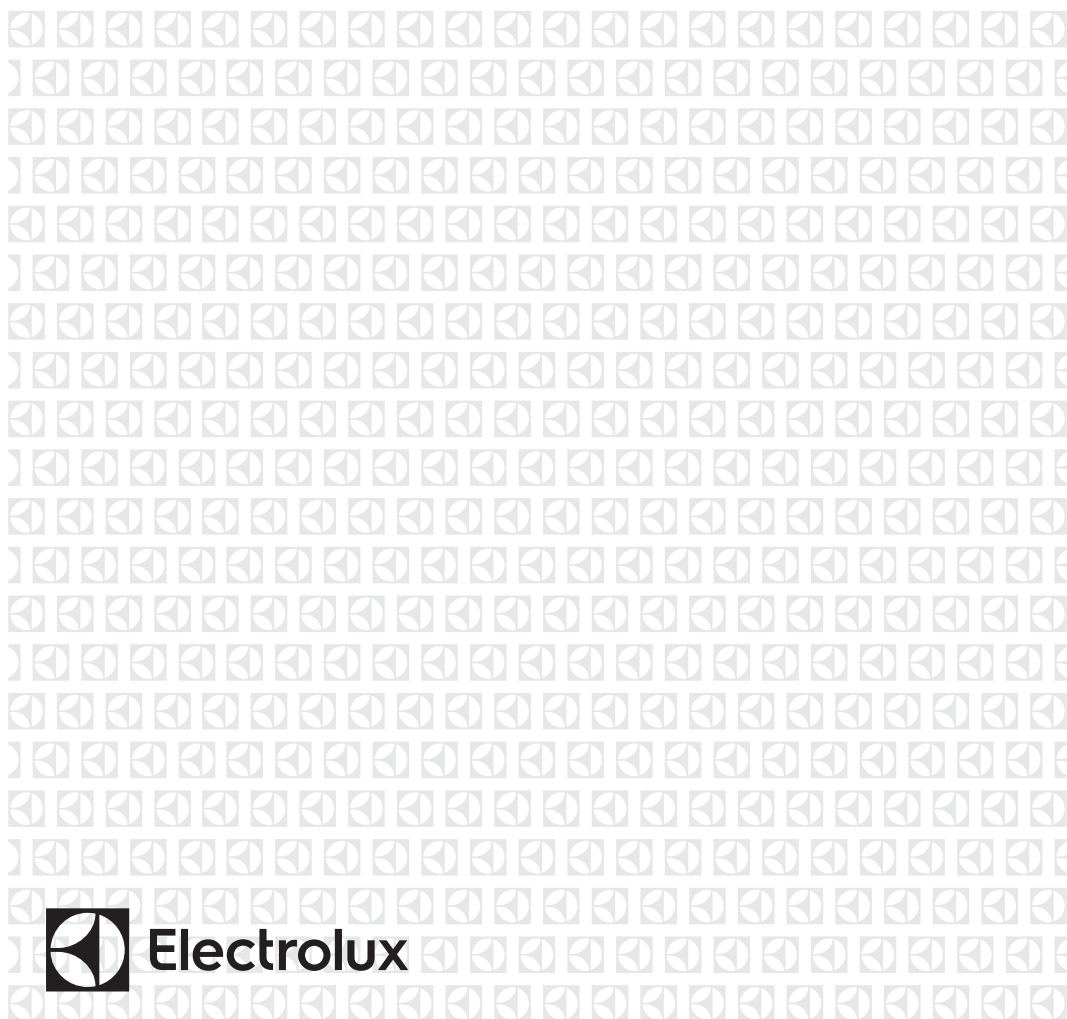

Electrolux

TARTALOM

| | |
|---|----|
| 1. BIZTONSÁGI INFORMÁCIÓK..... | 3 |
| 2. BIZTONSÁGI UTASÍTÁSOK..... | 5 |
| 3. ÜZEMBE HELYEZÉS..... | 6 |
| 4. TARTOZÉKOK..... | 9 |
| 5. TERMÉKLEÍRÁS..... | 11 |
| 6. KEZELŐPANEL..... | 11 |
| 7. VÁLASZTÓGOMB ÉS NYOMÓGOMBOK..... | 13 |
| 8. PROGRAMOK..... | 15 |
| 9. BEÁLLÍTÁSOK..... | 20 |
| 10. AZ ELSŐ HASZNÁLAT ELŐTT..... | 20 |
| 11. NAPI HASZNÁLAT..... | 20 |
| 12. HASZNOS TANÁCSOK ÉS JAVASLATOK..... | 25 |
| 13. ÁPOLÁS ÉS TISZTÍTÁS..... | 26 |
| 14. HIBAEHÁRÍTÁS..... | 31 |
| 15. FOGYASZTÁSI ÉRTÉKEK..... | 34 |
| 16. MŰSZAKI ADATOK..... | 35 |
| 17. A HASZNÁLAT LÉPÉSEI RÖVIDEN..... | 36 |

GONDOLUNK ÖNRE

Köszönjük, hogy Electrolux terméket vásárolt. Ön olyan készülék tulajdonosa lett, mely mögött több évtizedes szakmai tapasztalat és innováció áll. Rendkívüli tudását és stílusos megjelenését az Ön igényei ihlették. Valahányszor csak használja, biztos lehet abban, hogy a benne foglalt tudás a siker garanciája. Köszöntjük az Electrolux világában!

Látogassa meg a weboldalunkat:



Kezelési tanácsok, kiadványok, hibaelhárító, szerviz információk:

www.electrolux.com/webselfservice



További előnyökért regisztrálja készülékét:

www.registerelectrolux.com



Kiegészítők, segédanyagok és eredeti alkatrészek vásárlása a készülékhez:

www.electrolux.com/shop

VÁSÁRLÓI TÁMOGATÁS ÉS SZERVIZ

Kizárólag eredeti alkatrészek használatát javasoljuk.

Ha készülékével a szervizhez fordul, legyenek kéznél az alábbi adatok: Típus, termékszám, sorozatszám.

Ezek az információk az adattáblán olvashatók.

 Figyelmeztetés - Biztonsági információk

 Általános információk és hasznos tanácsok

 Környezetvédelmi információk

A változtatások jogát fenntartjuk.

1. ⚠ BIZTONSÁGI INFORMÁCIÓK

Az üzembe helyezés és használat előtt gondosan olvassa el a mellékelt útmutatót. A gyártó nem vállal felelősséget a helytelen beszerelés vagy használat miatt keletkezett sérülésekért és károkért. Tartsa biztonságos és elérhető helyen az útmutatót, hogy szükség esetén mindig a rendelkezésére álljon.

1.1 Gyermek és fogyatékkal élő személyek biztonsága

- A készüléket 8 év feletti gyermekek és csökkent fizikai, értelmi vagy mentális képességű, illetve megfelelő tapasztalatok vagy ismeretek híján lévő személyek csak felügyelettel, vagy a készülék biztonságos használatára vonatkozó megfelelő tájékoztatás esetén használhatják.
- A 3-8 éves gyermekek, illetve a súlyos, komplex fogyatékkal élő személyek állandó felügyelet nélkül nem tartózkodhatnak a készülék közelében.
- 3 évesnél fiatalabb gyermekek kizárólag folyamatos felügyelet mellett tartózkodhatnak a készülék közelében.
- Ne hagyja, hogy gyermekek játsszanak a készülékkel.
- Minden csomagolóanyagot tartson távol a gyermekektől, és megfelelően dobja azokat hulladékba.
- A mosószeret tartsa távol a gyermekektől.
- A gyermekeket és a háziállatokat tartsa távol a készüléktől, amikor az ajtaja nyitva van.
- Ha rendelkezik gyermekbiztonsági zárral a készülék, akkor azt be kell kapcsolni.
- Gyermekek felügyelet nélkül nem végezhetnek tisztítási vagy karbantartási tevékenységet a készüléken.

1.2 Általános biztonság

- Ne változtassa meg a készülék műszaki jellemzőit.

- A készüléket háztartási, illetve más hasonló felhasználási területekre szánták, mint például:
 - üzletek, irodák és egyéb munkahelyeken kialakított személyzeti konyhák;
 - hotelek, motelek, szállások reggelivel és egyéb lakás céljára szolgáló ingatlanok esetén az ügyfelek számára;
 - társasházak közös használatú helyiségei vagy mosókonyhák.
- Soha ne lépje túl a megengedett legnagyobb töltetet, mely 7 kg tömegű lehet (lásd a „Programtáblázat” című fejezetet).
- Az üzemi víznyomás értékének a vízhálózat készülékcsatlakozási pontjánál 0,5 bar (0,05 MPa) és 8 bar (0,8 MPa) között kell lennie.
- Ügyeljen arra, hogy a készülék alsó részén levő szellőzőnyílást a készülék alatti szőnyeg, lábtörlő vagy egyéb padlóburkoló tárgy ne zárja el.
- A készülék vízhálózatra történő csatlakoztatásához használja a mellékelt, új tömlőkészletet vagy a márkaszerviz által biztosított egyéb új tömlőkészletet.
- Régi tömlőkészlet nem használható fel újra.
- Ha a hálózati kábel megsérül, azt a gyártónak vagy a márkaszerviznek vagy más hasonlóan képzett személynek kell kicserélnie, nehogy elektromos veszélyhelyzet álljon elő.
- Bármilyen karbantartás előtt kapcsolja ki a készüléket, és húzza ki a hálózati csatlakozódugót a csatlakozóaljzatból.
- A készülék tisztításához ne használjon nagy nyomású vízszugart és/vagy gőzt.
- A készüléket nedves ruhával tisztítsa. Csak semleges tisztítószerrel használjon. Ne használjon súrolószert, súrolószivacsot, oldószert vagy fém tárgyat.

2. BIZTONSÁGI UTASÍTÁSOK

2.1 Üzembe helyezés



Az üzembe helyezést az érvényes helyi/országos előírásokkal összhangban kell elvégezni.

- Távolítsa el az összes csomagolóanyagot, a szállítási csavarokkal, gumiperselyekkel és műanyag alátétekkel együtt.
- A szállítási rögzítőcsavarokat tartsa biztonságos helyen. Amennyiben a készüléket a jövőben szállítani kell, ezeket vissza kell szerelni, hogy a dob rögzítésével megakadályozzák a készülék belsejének sérülését.
- A készülék nehéz, ezért legyen körültekintő a mozgatásakor. Mindig használjon munkavédelmi kesztyűt és zárt lábbelit.
- Ne helyezzen üzembe, és ne is használjon sérült készüléket.
- Tartsa be a készülékhez mellékelt üzembe helyezési útmutatóban foglaltakat.
- Ne helyezze üzembe a készüléket olyan helyen, ahol a hőmérséklet $0\text{ }^{\circ}\text{C}$ alá süllyedhet, vagy ahol ki van téve az időjárásnak.
- A készülék üzemeltetésének helyén a padló vízszintes, sík, stabil, hőálló és tiszta legyen.
- Gondoskodjon arról, hogy keringeni tudjon a levegő a készülék és a padló között.
- A készülék végleges elhelyezési pozíciójában ellenőrizze a felület megfelelő vízszinteségét vízmértékkel. Ha a felület nem teljesen vízszintes, a lábak emelésével vagy süllyesztésével biztosítsa a vízszintes helyzetet.
- Ne telepítse a készüléket közvetlenül padlóösszefolyó fölé.
- Ne permetezzen vizet a készülékre, és óvja az erősen párák környezetétől.
- Ne helyezze üzembe a készüléket olyan helyen, ahol az ajtaját nem lehet teljesen kinyitni.
- Ne tegyen a készülék alá zárt edényt azért, hogy az esetleg a készülékből szivárgó vizet összegyűjtse. A

használatra javasolt felszerelésekkel kapcsolatban forduljon a márkaszervizhez.

2.2 Elektromos csatlakoztatás



FIGYELMEZTETÉS!

Tűz- és áramütésveszély.

- A készüléket kötelező földelni.
- Mindig megfelelően felszerelt, áramútés ellen védett aljzatot használjon.
- Ellenőrizze, hogy az adattáblán szereplő adatok megfelelnek-e a helyi elektromos hálózat paramétereinek.
- Ne használjon hálózati elosztókat és hosszabbító kábeleket.
- Ügyeljen a hálózati csatlakozódugó és a hálózati kábel épségére. Amennyiben a készülék hálózati vezetékét ki kell cserélni, a cserét márkaszervizünknel végeztesse el.
- Csak az üzembe helyezés befejezése után csatlakoztassa a hálózati csatlakozódugót a hálózati csatlakozóaljzatba. Ügyeljen arra, hogy a hálózati dugasz üzembe helyezés után is könnyen elérhető legyen.
- Nedves kézzel ne érintse meg a hálózati kábelt és a csatlakozódugót.
- A hálózati vezeték kihúzásakor soha ne vezetékot húzza. A kábelt mindig a csatlakozódugónál fogva húzza ki.
- A készülék megfelel az EGK irányelveinek.

2.3 Vízhálózatra csatlakoztatás

- Ügyeljen arra, hogy ne okozzon sérülést a vízcsöveknek.
- Mielőtt új vagy hosszabb idő óta nem használt csövekhez csatlakoztatja javítás vagy új eszköz (pl. vízóra stb.) felszerelése után a készüléket, addig folyassa a vizet, amíg az teljesen ki nem tisztul.
- A készülék első használata közben és után ellenőrizze, hogy nem látható-e vízszivárgás.
- Ne használjon hosszabbítótműt, ha túl rövid a befolyócső. A befolyócső

cseréje érdekében forduljon a szervizhez.

- Előfordulhat, hogy víz folyik a kifolyócsőből. Ezt az okozza, hogy a készüléket víz segítségével ellenőrzik a gyárban.
- Maximum 400 cm-ig hosszabbíthatja meg a kifolyó csövet. Forduljon a márkaszervizhez másik kifolyó csőért vagy a hosszabbításért.

2.4 Használat



FIGYELMEZTETÉS!

Személyi sérülés, áramütés, tűz, égési sérülés vagy a készülék károsodásának veszélye áll fenn.

- Kövesse a mosószer csomagolásán feltüntetett utasításokat.
- Ne tegyen gyúlékony anyagot vagy gyúlékony anyaggal szennyezett tárgyat a készülékbe, annak közelébe, illetve annak tetejére.
- Ellenőrizze, hogy minden fémtárgyat eltávolított-e a ruhákból.
- Ne mosson olajjal, zsírral vagy egyéb zsíros anyaggal erősen szennyezett ruhaneműt. Ezzel károsíthatja a mosógép gumi alkatrészeit. Az ilyen

ruhaneműt a mosógépbe helyezés előtt mossa ki kézzel.

- Ne érintse meg az ajtóüveget, amikor egy program működik. Az üveg forró lehet.

2.5 Szerviz

- A készülék javítását bízva a márkaszervizre.
- Csak eredeti pótalkatrészeket használjon.

2.6 Ártalmatlanítás



FIGYELMEZTETÉS!

Sérülés- vagy fulladásveszély.

- Bontsa a készülék elektromos- és vízhálózati csatlakozását.
- A készülék közelében vágja át a hálózati kábelt, és tegye a hulladékba.
- Szerelje le az ajtókilincset, hogy megakadályozza gyermekek és kedvenc állatok készülékdobban rekedését.
- A készüléket az elektromos és elektronikus berendezésekre (WEEE) vonatkozó helyi rendeleteknek megfelelően tegye a hulladékba.

3. ÜZEMBE HELYEZÉS



FIGYELMEZTETÉS!

Lásd a „Biztonság” című fejezetet.

3.1 Kicsomagolás

1. Távolítsa el a külső fóliát. Ha szükséges, használjon vágószerszámot.

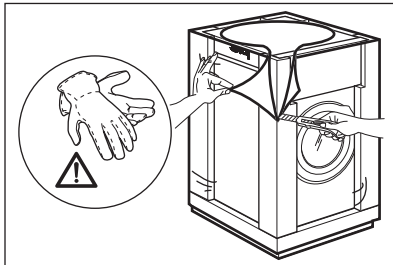

2. Távolítsa el a készülék tetején levő kartonpapírt és a polisztírol csomagolóanyagokat.

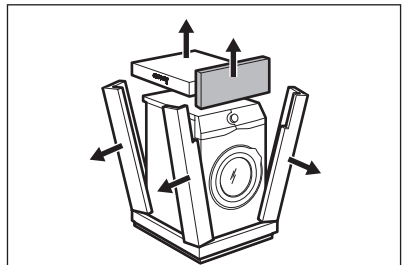

3. Nyissa ki az ajtót. Szedje ki az összes tárgyat a dobból.

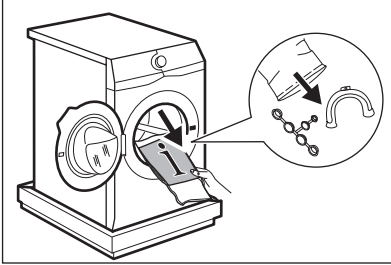

5. Vegye ki az alsó polisztirol lapot. Állítsa vissza a készüléket függőleges helyzetbe.

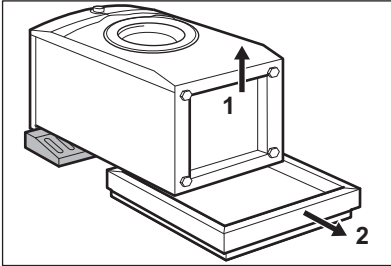

7. Távolítsa el a három szállítási rögzítőcsavart, és húzza ki a műanyag távtartókat.

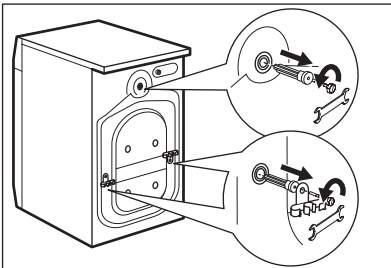

4. Az előlő polisztirán csomagolóelemet helyezze a padlóra, a készülék alá. Óvatosan fektesse a hátsó oldalára a készüléket.

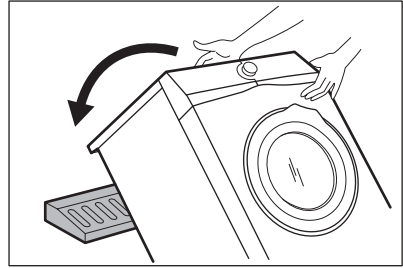

6. Vegye ki a hálózati kábelt és a kifolyócsövet a csőtartókból.

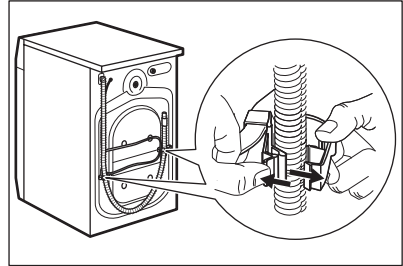

Előfordulhat, hogy víz folyik a kifolyócsőből. Ennek oka, hogy a mosógépet a gyárban vizsgálatnak vetették alá.

8. A felhasználói kézikönyv zacskójában található sapkákat illeszse a nyílásokba.

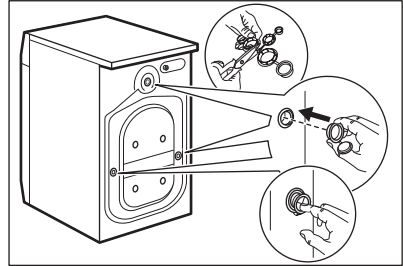

i Célszerű megőrizni a csomagolást és a szállítási rögzítőcsavarokat arra az esetre, amikor szállítani kell a készüléket.

3.2 Üzembe helyezési információk

Elhelyezés és vízszintbe állítás

A készülék megfelelő beállításával küszöbölje ki a működés közben fellépő rezgést, zajt és a készülék mozgását.

1. A készüléket kemény, egyenletes padlófelületen kell elhelyezni. A készüléknek vízszintben és szilárdan kell állnia. Ellenőrizze, hogy nem ér-e a készülék falhoz vagy másik készülékhez, és hogy a levegő áramlása megfelelő-e a készülék alatt.

2. A vízszintbe állításhoz lazítsa vagy húzza meg a lábakat. Minden lábnak szilárdan kell állnia a padlón.



FIGYELMEZTETÉS!

Ne tegyen a vízszintbe állítás érdekében kartont, fát vagy ehhez hasonló anyagokat a készülék lábai alá.

A befolyócső



VIGYÁZAT!

Ellenőrizze, hogy a csövek nem sérültek-e, és hogy nincs-e a csatlakozásoknál szivárgás. Ne használjon hosszabbító tömlőt, ha túl rövid a befolyócső. A befolyócső cseréje érdekében forduljon a márkaszervizhez.

1. Csatlakoztassa a befolyócsövet a készülék hátuljához.

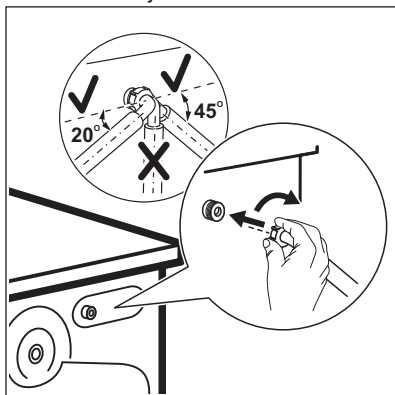

2. A vízcsap helyzetétől függően a csövet balra vagy jobbra vezesse el. Ügyeljen arra, hogy a befolyócső ne legyen függőleges helyzetben.

3. Amennyiben szükséges, a cső megfelelő helyzetbe igazításához lazítsa meg a hollandi anyát.

4. Csatlakoztassa a befolyócsövet egy 3/4"-os csavarmentes csaphoz.

A víz leeresztése

A kifolyócsőnek legalább 60 cm és legfeljebb 100 cm magasan kell elhelyezkednie.



Maximum 400 cm-ig hosszabbíthatja meg a kifolyócsövet. Forduljon a márkaszervizhez másik kifolyócsőért vagy a hosszabbításért.

A kifolyócső csatlakoztatása különböző módokon történhet:

1. Készítsen egy U-alakot a kifolyócsőből, majd helyezze fel rá a műanyag tömlővezetőt.

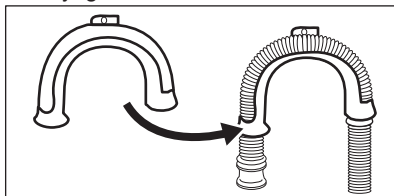

2. Egy mosdó peremére akasztva - Rögzítse a tömlővezetőt a vízcsaphoz vagy a falhoz.

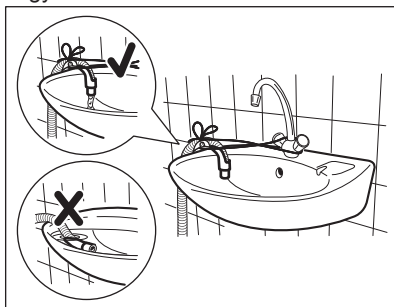

- i** Ügyeljen arra, hogy a műanyag tömlővezető ne tudjon mozogni a készülék szivattyúzásakor, és hogy a kifolyócső vége ne merüljön vízbe. Ekkor ugyanis a szennyes víz visszajuthat a készülékbe.

3. Amennyiben a kifolyócső vége az ábra szerint néz ki, közvetlenül betolhatja az állócsőbe.

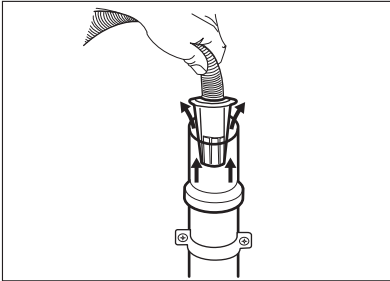

4. Egy szellőzőlyukkal ellátott állócsőre csatlakoztatva - Illessze a kifolyócsövet közvetlenül az állócsőbe. Lásd az ábrát.

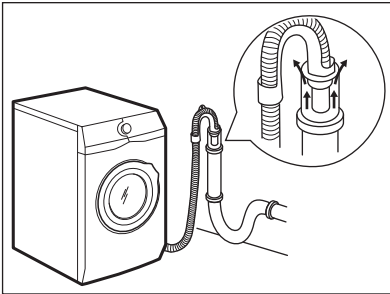

- i** A kifolyócső végének mindig levegőznie kell, azaz a lefolyócső belső átmérőjének (min. 38 mm - min. 1,5") meg kell haladnia a kifolyócső külső átmérőjét.

5. A műanyag tömlővezető nélkül, egy szifonhoz csatlakoztatva - Nyomja be a kifolyócső végét a szifonba, és rögzítse egy szorítóbilinccsel. Lásd az ábrát.

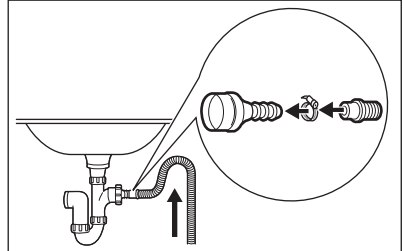

Biztosítsa, hogy a kifolyócső egy hurkot képezzen, mivel így megelőzheti, hogy a szifonban levő részecskék a készülékbe jussanak.

6. Közvetlenül a helyiség falában lévő beépített lefolyó csővezetékhez csatlakoztassa, és egy bilinccsel rögzítse.

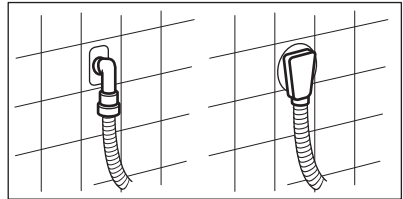

4. TARTOZÉKOK

4.1 Rögzítőlemez készlet (4055171146)

Beszerezhető a hivatalos márkakereskedőnél.

Ha a készüléket talapzatra állítja, rögzítse a készüléket a rögzítőlemezekhez.

Figyelmesen olvassa el a tartozékhoz mellékelt használati utasítást.

4.2 Összeépítő készlet

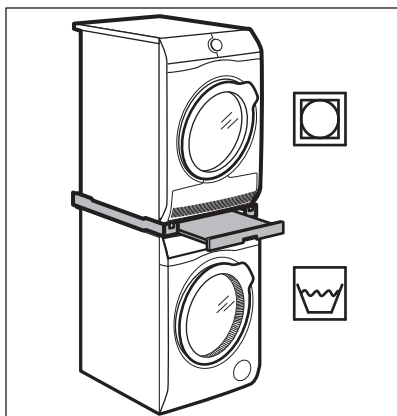

Ha a szárítógépet a mosógép tetején szeretné elhelyezni, akkor ehhez **kizárólag az ELECTROLUX által gyártott és tanúsítvánnyal rendelkező, megfelelő összeépítő készletet használja.**

i A készülékei mélységének megméréseivel válassza ki a megfelelő összeépítő készletet.

Az összeépítő készlet kizárólag a hozzá mellékelt használati utasításban felsorolt készülékekhez használható.

Figyelmesen olvassa el a készülékhez és a tartozékhoz mellékelt használati utasítást.

4.4 Beszerezhető a www.electrolux.com/shop weboldalon vagy a hivatalos márkakereskedőnél

i Kizárólag az ELECTROLUX által jóváhagyott tartozékokkal biztosítható, hogy a készülék megfeleljen a biztonsági szabványoknak. Ha nem jóváhagyott alkatrészek kerülnek felhasználásra, akkor bármilyen követelésre vonatkozó jogosultság érvényét veszti.



FIGYELMEZTETÉS!

Ne helyezze a szárítógépet a mosógép alá.

4.3 Lábazat a fiókkal

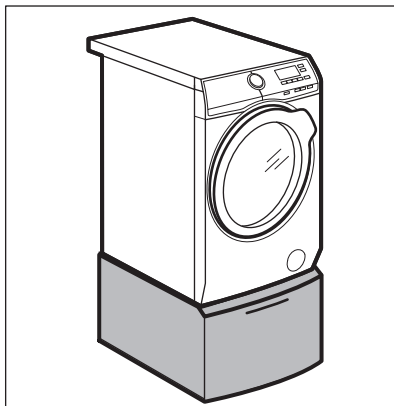

A készülék megemelésére és a ruhanemű be-/kipakolásának megkönnyítésére.

A fiókot használhatja ruhanemű tárolására, pl.: törölközők, tisztítószerek és hasonlók.

Figyelmesen olvassa el a tartozékhoz mellékelt használati utasítást.

5. TERMÉKLEÍRÁS

5.1 A készülék áttekintése

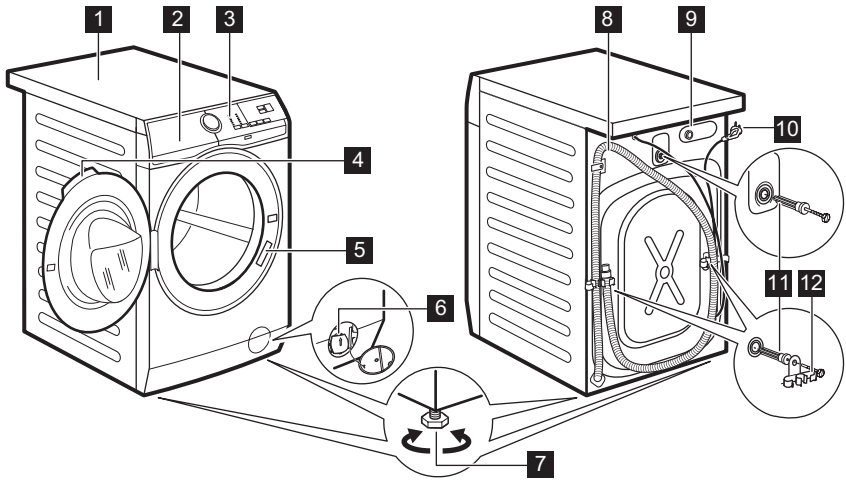

- | | |
|---|--------------------------------------|
| 1 Munkafelület | 8 Kifolyócső |
| 2 Mosogatószer-adagoló | 9 Befolyócső-csatlakozás |
| 3 Kezelőpanel | 10 Hálózati kábel |
| 4 Ajtófogantyú | 11 Szállítási rögzítőcsavarok |
| 5 Adattábla | 12 Tömlőtartó |
| 6 Leeresztő szivattyú szűrője | |
| 7 Lábak a készülék vízszintbe állításához. | |

6. KEZELŐPANEL

6.1 Speciális tulajdonságok

Új mosó-szárítógépe a víz, az energia és a mosószer gazdaságos felhasználása révén a modern ruhanemű-kezelés minden követelményének megfelel.

- A **SensiCare rendszer** segítségével a készülék a dobba helyezett

ruhanemű függvényében automatikusan beállítja a program időtartamát, hogy a lehető legrövidebb idő alatt tökéletes mosási eredményt biztosítson.

6.2 Kezelőpanel ismertetése

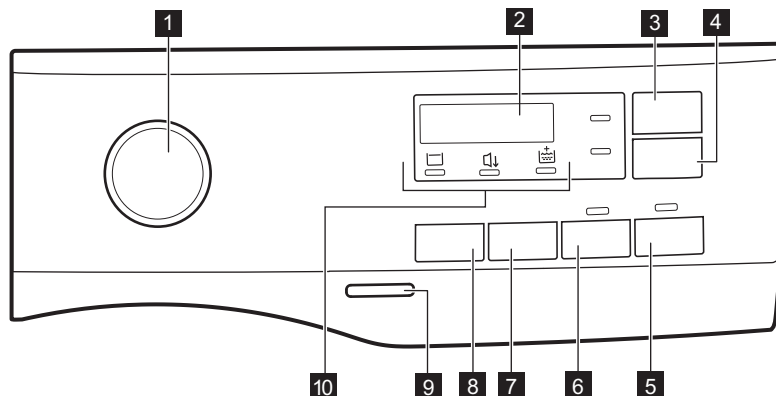

- | | |
|--|--|
| <p>1 Programválasztó gomb</p> <p>2 Kijelző</p> <p>3 Időmegtakarítás érintőgomb </p> <p>4 Késleltetett indítás érintőgomb </p> <p>5 Start / Szünet érintőgomb </p> <p>6 Előmosás érintőgomb </p> <p>7 Spin sebességét mérséklő érintőgomb </p> | <p>8 Hőmérséklet érintőgomb </p> <p>9 Be/Ki nyomógomb</p> <p>10 Visszajelzők:</p> <ul style="list-style-type: none"> • Öblítés+ • Halk • Öblítés tartás |
|--|--|

6.3 Kijelző

| | |
|--|--|
| | <p>A Ajtó zárva visszajelző.</p> |
| | <p>B Gyermekezár visszajelző.</p> |
| | <p>C 18:00° A digitális visszajelző az alábbiakat képes megjeleníteni:</p> <ul style="list-style-type: none"> • Program időtartama (pl. 2:40). • Késleltetés időtartama (pl. 2h). • Ciklus vége (0:00). • Figyelmeztető kód (pl. E20). • Hőmérséklet (18°). • Centrifugálási sebesség (1888, nincs centrifugálás - - - visszajelző). |

7. VÁLASZTÓGOMB ÉS NYOMÓGOMBOK

7.1 Bevezetés



A kiegészítő funkciók nem választhatók mindegyik mosási programmal. A mosási programok és a különféle opciók/funkciók összeegyeztethetőségére vonatkozóan lásd a „Programtáblázat” c. szakaszt. Egy kiegészítő funkció kizárhat egy másikat; ebben az esetben a készülék nem engedi a nem összeillő kiegészítő funkciók együtt történő beállítását.

7.2 Időmegtakarítás

Ez a kiegészítő funkció a mosási program lerövidítéséhez használható.

Ezt a kiegészítő funkciót az átlagosan vagy enyhén szennyezett, illetve felfrissítendő ruhadarabok esetén használja.

Érintse meg **egyszer** a gombot a program időtartamának csökkentéséhez.

Kisebbség esetén **kétszer** érintse meg ezt a gombot egy extra gyors program beállításához.

Minden érintésre a program új időtartama jelenik meg a kijelzőn. A megfelelő visszajelző világitani kezd. Ez a funkció nem áll rendelkezésre minden programnál. További részletekért lapozza fel a „Programok” fejezet „Programfunkciók összeegyeztethetősége” c. szakaszát.

7.3 Késleltetett indítás

Ezzel a kiegészítő funkcióval a program kezdetét megfelelőbb időpontig késleltetheti.

A megfelelő késleltetés beállításához érintse meg többször a gombot. Az idő 1 órás lépésekkel állítható be, 20 óra időtartamig.

A Start / Szünet  gomb megérintése után a kijelzőn a megfelelő visszajelző és

a kiválasztott késleltetési időtartam látható, és a készülék megkezdi a visszazámlálást. Az ajtó zárva van.

7.4 Start / Szünet

Érintse meg a Start / Szünet  gombot a készülék indításához vagy szüneteltetéséhez, illetve a futó program megszakításához.

7.5 Előmosás

Ezzel a funkcióval egy előmosási szakaszt adhat a mosási programhoz.

A megfelelő visszajelző világitani kezd.

- A kiegészítő funkció használatával 30 °C-os előmosási szakaszt adhat a mosási szakasz elé. A kiegészítő funkció erősen szennyezett ruhanemű, különösen homokkal, porral, sárral és egyéb szilárd részecskével összepiszkolt ruhák esetén ajánlott.



Ez a kiegészítő funkció növelheti a program időtartamát.



7.6 Centrifugálás

Egy program kiválasztása esetén a készülék automatikusan beállítja a megengedett maximális centrifugálási sebességet a Denim program kivételével.

További centrifugálási kiegészítő funkciók beállításához nyomja meg ezt a gombot.

- **Centrifugálási sebesség csökkentése.** A kijelző csak a beállított programnál elérhető centrifugálási sebességeket mutatja.
- **Nincs centrifugálás** – – – jelenik meg a kijelzőn. Ezzel a kiegészítő funkcióval kikapcsolhatja az összes centrifugálási szakaszt. A készülék csak a szivattyúzást végzi el a kiválasztott mosási programból. Ezt a kiegészítő funkciót kényes anyagok

esetében alkalmazza. Egyes mosási programok esetén az öblítéseket a készülék nagyobb mennyiségű víz felhasználásával végzi.

- **Öblítés tartás** . A megfelelő visszajelző világítani kezd. Az utolsó centrifugálás törlésre kerül. A készülék nem ereszt le az utolsó öblítőt vizet, hogy megóvja a ruhaneműket a gyűrődéstől. A mosási program leáll, és a víz a dobban marad. Az ajtó zárva marad, és a dob rendszeres időközönként forgást végez, hogy csökkentse a ruhák gyűrődését. Az ajtó kinyitásához le kell a vizet engednie. Ha megérinti a Start / Szünet  gombot, a készülék centrifugál és leereszti a vizet.
- **Halk** . A megfelelő visszajelző világítani kezd. A közbenső és végső centrifugálási szakasz elmarad, és a készülék a program végén a dobban tartja a vizet. Ez elősegíti a ruhák gyűrődésének csökkentését. Zárva marad az ajtó. A dob rendszeres időközönként forgást végez, hogy csökkentse a ruhák gyűrődését. Az ajtó kinyitásához le kell a vizet engednie. Mivel a program nagyon csendes, este is használható, amikor az olcsóbb éjszakai áram rendelkezésre áll. Egyes programok esetén az öblítéseket a készülék nagyobb

mennyiségű víz felhasználásával végzi.

Ha megérinti a Start / Szünet  gombot, a készülék csak a szivattyúzást végzi el.



A készülék körülbelül 18 óra elteltével automatikusan leereszti a vizet.

7.7 Hőmérséklet

Egy mosási program kiválasztása esetén a készülék automatikusan javasol egy alapértelmezett hőmérsékletet.

Érintse meg többször egymás után a gombot, míg a kívánt hőmérséklet meg nem jelenik a kijelzőn.

Amikor a kijelzőn  visszajelzők láthatók, a készülék nem melegíti fel a vizet.

7.8 Be/Ki

A készülék be-/kikapcsolásához nyomja meg ezt a gombot néhány másodpercig. A készülék be- vagy kikapcsolásakor két különböző hang hallható.



Mivel az energiafogyasztás csökkentésére a Készenlét funkció automatikusan kikapcsolja a készüléket néhány perc elteltével, így előfordulhat, hogy a készüléket ismét be kell kapcsolni.





További részletekért olvassa el a Készenlét c. szakaszt a „Napi használat” című fejezetben.











8. PROGRAMOK

8.1 Programtáblázat

| Program Alapértelmezett hőmérséklet Hőmérséklet-tartomány | Referencia centrifugálási sebesség Centrifugálási sebességtartomány (fordulat/perc) | Maximális töltet | Program leírása (Töltet típusa és szennyeződés mértéke) |
|---|--|------------------|---|
| Cotton 40 °C 90 °C - Hideg | 1200 ford./perc (1200 - 400) | 7 kg | Fehér és színes pamut. Normál és erős szennyezettség. |
|  Cotton Eco ¹⁾ 40 °C 60 °C - 40 °C | 1200 ford./perc (1200 - 400) | 7 kg | Fehér pamut és színtartó színes pamut. Normál szennyezettség. Az energiafogyasztás csökken, és a mosóprogram ideje meghosszabbodik, így jó mosási eredményt biztosít. |
| Synthetics 40 °C 60 °C - Hideg | 1200 ford./perc (1200 - 400) | 3 kg | Műszálás vagy kevert szálás szövetek. Normál szennyezettség. |
| Delicate 30 °C 40 °C - Hideg | 1200 ford./perc (1200 - 400) | 3 kg | Kénes textília, pl. akril, viszkóz és kevert szálás szövetek, melyek kímélő mosást igényelnek. Normál szennyezettség. |
| Rapid 14 min. 30 °C | 800 ford./perc (800 - 400) | 2 kg | Műszálás vagy kevertszálás anyagok. Enyhén szennyezett és felfrissítendő ruhaneműk. |
| Rinse | 1200 ford./perc (1200 - 400) | 7 kg | Minden ruhaanyaghoz, a kénes ruhaneműk és gyapjú kivételével. Program a ruhanemű öblítéséhez és centrifugálásához. Egyedül az alapértelmezett centrifugálási sebesség használható pamut ruhaneműhöz. Csökkentse a centrifugálási sebességet a töltet típusának megfelelően. Ha szükséges, állítsa be az Öblítés+ kiegészítő funkciót öblítések hozzáadásához. Alacsony sebességen kímélő öblítéseket és egy rövid centrifugálást végez a készülék. |

| Program Alapértelmezett hőmérséklet Hőmérséklet-tartomány | Referencia centrifugálási sebesség Centrifugálási sebességtartomány (fordulat/perc) | Maximális töltet | Program leírása (Töltet típusa és szennyeződés mértéke) |
|--|--|------------------|---|
| Drain/Spin | 1200 ford./perc (1200 - 400) | 7 kg | A ruhanemű centrifugálásához és a víz doból való leeresztéséhez. Minden ruhaanyaghoz, a kényes ruhaneműk és gyapjú kivételével. |
| Anti-Allergy 60 °C | 1200 ford./perc (1200 - 400) | 7 kg | Fehér pamut ruhadarabok. A program a néhány percig 60 °C fölött tartott hőmérsékletű mosási szakasznak köszönhetően eltávolítja a mikroorganizmusokat. Ez segít a csírasejtek, a baktériumok, a mikroorganizmusok és a részecskék eltávolításában. Egy további öblítési szakasz biztosítja a mosószermaradványok és a pollenek/allergén anyagok alapos eltávolítását. Így a mosás hatékonyabb. |
| Duvet 40 °C 60 °C - Hideg | 800 ford./perc (800 - 400) | 3 kg | Egyetlen műszálás takaróhoz, bélelt ruhákhoz, paplanhoz, tollkabáthoz és hasonló darabokhoz. |
| Silk  30 °C | 800 ford./perc (800 - 400) | 1 kg | Speciális program selyem és kevert műszálás ruhadarabok számára. |
| Wool  40 °C 40 °C - Hideg | 1200 ford./perc (1200 - 400) | 2 kg | Gépben mosható gyapjúhoz, kézzel mosható gyapjúhoz és „kézzel mosható” jelzéssel ellátott egyéb kényes szövetekhez²⁾ |
| Sport 30 °C 40 °C - Hideg | 1200 ford./perc (1200 - 400) | 3 kg | Kevert anyagú sportruházat. Enyhén szennyezett vagy fejrfrissítendő ruhaneműk. |

| Program Alapértelmezett hőmérséklet Hőmérséklet-tartomány | Referencia centrifugálási sebesség Centrifugálási sebességtartomány (fordulat/perc) | Maximális töltet | Program leírása (Töltet típusa és szennyeződés mértéke) |
|---|--|--|---|
| Outdoor  30 °C 40 °C - Hideg | 1200 ford./perc (1200 - 400) | 2,5 kg ³⁾ 1 kg ⁴⁾ | <p> Ne használjon öblítőszeret, és győződjön meg arról, hogy nincs öblítőszer-maradvány a mosószer-adagolóban.</p> <p>Műszálas sportruházat. A programot modern kültéri sportruházat, mint például tornaruha, kerékpáros vagy kocogó ruha és hasonló szabadtéri ruházat gyengéd mosásához tervezték. Javasolt ruhatöltet: 2,5 kg.</p> <p>Vízálló, vízálló-légáteresztő és vízlepergető szövetek. A program vízállóságot helyreállító ciklusként is használható, melyet kifejezetten a ruhadarabok impregnálására terveztek. A vízállóságot helyreállító ciklus elvégzéséhez a következők szerint járjon el:</p> <ul style="list-style-type: none"> • Töltsön mosószeret a  adagolórekeszbe. • Töltsön ruhaneműhöz való, speciális impregnáló szert a  öblítőszer-adagoló rekeszbe. • Csökkentse a ruhatöltetet 1 kg-ra. <p> A vízállóság legeredményesebb helyreállítása érdekében a ruhaneműt szárítógépben szárítsa meg a Outdoor szárítóprogram használatával (amennyiben az rendelkezésre áll, és ha a ruhanemű tájékoztató címkéje megengedi).</p> |

| Program | Centrifugálás  |  |  |  | Előmosás  | Késleltetett indítás  | Időmegtakarítás  |
|--|---|---|---|---|--|--|--|
| Rapid 14 min. | ■ | ■ | ■ | | | ■ | |
| Rinse | ■ | ■ | ■ | ■ | | ■ | |
| Drain/Spin ¹⁾ | ■ | ■ | | | | ■ | |
| Anti-Allergy | ■ | ■ | ■ | ■ | ■ | ■ | |
| Duvet | ■ | ■ | | | | ■ | |
| Silk  | ■ | ■ | | | | ■ | |
| Wool   | ■ | ■ | ■ | | | ■ | |
| Sport | ■ | ■ | ■ | ■ | ■ | ■ | |
| Outdoor  | ■ | ■ | ■ | ■ | | ■ | |
| Denim | ■ | ■ | ■ | ■ | ■ | ■ | |

¹⁾ Állítsa be a centrifugálási sebességet. Ellenőrizze, hogy a program alkalmas-e az ilyen típusú szövetek számára. Amennyiben a "Nincs centrifugálás" lehetőséget választja, csak a szivattyúzás áll rendelkezésre.

8.2 Woolmark Apparel Care - Kék



A Woolmark vállalat ennek a mosógépnek a gyapjúmosási ciklusát jóváhagyta a „kézzel mosható” jelzésű, gyapjú ruhadarabok gépi mosására, azzal a feltétellel, hogy a ruhák mosása a mosógép gyártójától származó utasítások szerint történik. Mindig kövesse a ruhanemű kezelési címkéjén szereplő szárítási és egyéb utasítást. M1511



A Woolmark szimbólum minőségtanúsító védjegy funkciót tölt be számos országban.

9. BEÁLLÍTÁSOK

9.1 Hangjelzések

A készülék különböző hangjelzésekkel rendelkezik, melyek akkor működnek, amikor:

- Bekapcsolja a készüléket (különleges, rövid hangjelzés).
- Kikapcsolja a készüléket (különleges, rövid hangjelzés).
- Megérint egy gombot (kattanó hangjelzés).
- Helytelen beállítást választ (3 rövid hangjelzés).
- A program véget ér (hangjelzéssorozat hallható hozzávetőleg 2 percig).
- A készülék meghibásodott (rövid hangjelzések sorozata hallható hozzávetőleg 5 percig).



A program végét jelző hangjelzések **ki-/bekapcsolására**, a  és  gombot érintse meg egyidejűleg körülbelül 2 másodpercre. A kijelzőn On/Off látható



Ha kikapcsolja a hangjelzéseket, azok csak akkor működnek, amikor a készülék működésében hiba lép fel.

9.2 GYEREKZÁR

Ezzel a kiegészítő funkcióval megakadályozhatja a gyermekeket abban, hogy játszanak a kezelőpanellel.



- A kiegészítő funkció **be/kikapcsolásához** addig tartsa megérintve a  gombot, míg a  visszajelző **világítani nem kezd/el nem alszik** a kijelzőn.

A készülék kikapcsolás után alapértelmezetten visszatér ehhez a kiegészítő funkcióhoz.

A készülék bekapcsolását követő néhány másodpercre a Gyerekzár funkció nem áll rendelkezésre.

9.3 Állandó Öblítés+

A kiegészítő funkció mindig egy további öblítést eredményez egy új program beállításakor.

- A kiegészítő funkció **be/kikapcsolásához** addig tartsa megérintve a  gombot, míg a  megfelelő visszajelző **világítani nem kezd/el nem alszik**.

10. AZ ELSŐ HASZNÁLAT ELŐTT

1. Ellenőrizze, hogy rendelkezésre áll-e a tápfeszültség, és nyitva van-e a vízcsap.
2. Töltsön kis mennyiségű mosószert a  jelzésű mosószer-adagolóba.
3. Állítsa be és ruhák nélkül indítson el egy pamut mosására szolgáló

programot a legmagasabb hőmérsékleten, üres dobbal. Ez minden szennyeződést eltávolít a dobból és az üstből.

11. NAPI HASZNÁLAT



FIGYELMEZTETÉS!
Lásd a „Biztonság” című fejezetet.

11.1 A készülék bekapcsolása

1. Csatlakoztassa a dugaszt a hálózati aljzatba.
2. Nyissa ki a vízcsapot.

3. A készülék bekapcsolásához nyomja meg a Be/Ki gombot néhány másodpercig.

Egy rövid hangjelzés hallható.

11.2 A mosnivaló betöltése

1. Nyissa ki a készülék ajtaját.
2. Rázza meg a darabokat, mielőtt a készülékbe helyezi őket.

3. Helyezze a mosandó darabokat egyenként a dobba.
Ne helyezzen túl sok mosnivalót a dobba.
4. Csukja be jól az ajtót.

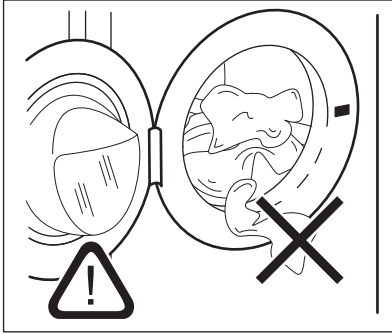

VIGYÁZAT!

A vízszivárgás és a ruhadarabok sérülésének megelőzésére győződjön meg arról, hogy az ajtó és a vízzáró szigetelés közé nem szorult-e be ruha.



Az olajjal vagy zsírral erősen szennyezett ruhanemű mosása károsíthatja a mosógép gumi alkatrészeit.

11.3 A mosószer és az adalékok betöltése

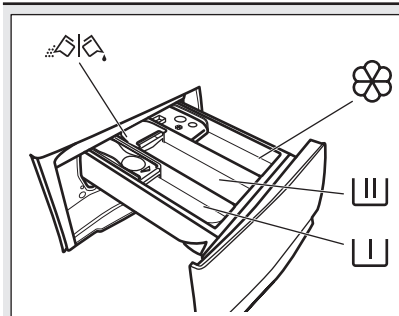

Rekesz az előmosás és az áztatóprogram mosószere, valamint a folteltávolító számára.



Mosási szakasz mosószer-adagolója.



Rekesz a folyékony adalékok (öblítőszer, keményítő) számára.

MAX A folyékony adalékok maximális szintje.



A por állagú vagy folyékony mosószer kiválasztására szolgáló terelőlap.



Mindig kövesse a mosószerek csomagolásán található utasításokat, azonban javasoljuk, hogy ne lépje túl a jelzett maximális szintet (**MAX**). Ez a mennyiség garantálja a legjobb mosási eredményt.



Amennyiben szükséges, a mosási szakasz után távolítsa el a mosószer maradványokat a mosószer-adagolóból.

11.4 A mosószertelő lap helyzetének ellenőrzése

1. Üközésig húzza ki a mosószertelő lapot.

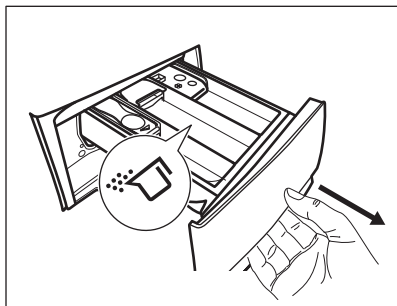

2. Az adagoló kivételéhez nyomja lefelé a kart.
3. Por állagú mosószer használatához hajtsa fel a terelőlapot.
4. Folyékony állagú mosószer használatához hajtsa le a terelőlapot.

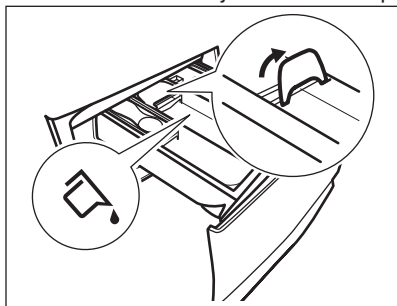

Amikor **LE** helyzetben van a terelőlap:

- Ne használjon kocsonyás állagú vagy sűrű folyékony mosószereket.
 - Ne töltsön be a terelőlapon jelzett maximumnál több folyékony mosószert.
 - Ne állítson be előmosási szakaszt.
 - Ne állítsa be a késleltetett indítás funkciót.
5. Mérje ki a mosó- és az öblítőszert.
 6. Gondosan zárja be a mosószer-adagolót.

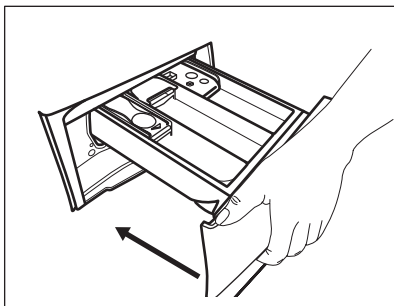

Ellenőrizze, hogy a terelőlap nem akadályozza-e a fiók bezárását.

11.5 Program kiválasztása

1. Fordítsa a programválasztó gombot a kívánt mosási programra. A Start / Szünet gomb visszajelzője villog. A kijelző a program hozzávetőleges időtartamát mutatja.
2. Érintse meg a megfelelő gombokat a hőmérséklet és/vagy a centrifugálási sebesség módosításához.
3. Szükség szerint válasszon ki egy vagy több funkciót a megfelelő gombok megérintésével.

i Amennyiben egy beállítás **nem lehetséges**, hangjelzés hallható.

11.6 A program indítása



A program elindításához érintse meg a Start / Szünet gombot. A program elindítása nem lehetséges, ha a gomb visszajelzője nem világít és nem is villog (pl. A programválasztó gomb nem megfelelő helyzetben áll). A hozzá tartozó visszajelző villogása megszűnik, és folyamatosan világítani kezd.

A program elindul, és az ajtó reteszelődik. A kijelzőn a  visszajelző jelenik meg.

11.7 Egy program késleltetett indítással történő indítása



1. Tartsa megérintve a Késleltetett indítás gombot, amíg a kijelző a kívánt

késleltetési időt nem mutatja. A megfelelő visszajelző világítani kezd.

2. Érintse meg a Start / Szünet  gombot. A készülék ajtaja reteszeli, és megkezdődik a késleltetett indítás visszaszámlálása. A kijelzőn a  visszajelző jelenik meg. Amikor a visszaszámlálás befejeződött, automatikusan megkezdődik a program végrehajtása.



Visszaszámlálás elindulása után a késleltetett indítás leállítás

Késleltetett indítás törlése:

1. A készülék szüneteltetéséhez érintse meg a Start / Szünet  gombot. A megfelelő visszajelző villog.
2. Érintse meg a Késleltetett indítás gombot ismételten mindaddig, míg a kijelzőn a  meg nem jelenik.
3. A program azonnali elindításához érintse meg ismét a Start / Szünet  gombot.

Visszaszámlálás elindulása után a késleltetett indítás módosítása

Késleltetett indítás módosítása:

1. A készülék szüneteltetéséhez érintse meg a Start / Szünet  gombot. A megfelelő visszajelző villog.
2. Érintse meg a Késleltetett indítás gombot ismételten mindaddig, míg a kijelző a kívánt késleltetési időt nem mutatja.
3. Új visszaszámlálás indításához érintse meg ismét a Start / Szünet  gombot.

11.8 A SensiCare System töltetérzékelés

A Start / Szünet  gomb megérintése után:



1. A SensiCare rendszer megkezd a súly alapján történő töltetérzékelést, hogy kiszámítsa a program valós

időtartamát. A ciklus során az órát a perctől elválasztó két pont villog.

2. Hozzávetőleg 15-20 perc elteltével a kijelzőn a ciklus új időtartama látható. A készülék a behelyezett ruhanemű függvényében automatikusan beállítja a program időtartamát, hogy a lehető legrövidebb idő alatt tökéletes mosási eredményt biztosítson.

11.9 A program megszakítása és a kiegészítő funkciók módosítása

Ha a program működik, **csak néhány** kiegészítő funkció módosítására van lehetőség:

1. Érintse meg a Start / Szünet  gombot.
A megfelelő visszajelző villog.
2. Módosítsa a kiegészítő funkciókat. A kijelzőn megjelenő információk ennek megfelelően módosulnak.
3. Érintse meg ismét a Start / Szünet  gombot.

Folytatódik a mosóprogram.





A program újbóli elindításához ellenőrizze, hogy a programválasztó gomb pontosan a megszakított programon áll-e, és a Start / Szünet  gomb jelzője villog-e.

11.10 Folyamatban levő program törlése

1. A program törléséhez és a készülék kikapcsolásához nyomja meg a Be/Ki gombot.
2. A készülék ismételt bekapcsolásához nyomja meg a Be/Ki gombot.

 Amennyiben a SensiCare rendszer működése befejeződött, és a vízbetöltés már elkezdődött, az új program a **SensiCare rendszer működésének megismétlése nélkül** indul el. A készülék a vizet és a mosószert nem eresztí le a pazarlás elkerülése érdekében.

A törlésre egy másik megoldás is rendelkezésre áll:

1. Forgassa a programválasztó gombot „Törlés” állásba .
2. Várjon 1 másodpercet. A kijelzőn  jelenik meg. Most új mosási programot állíthat be.

11.11 Az ajtó kinyitása - Ruhanemű hozzáadása

 Ha a hőmérséklet vagy a dobban lévő víz szintje túl magas, és/vagy a dob még forog, nem nyithatja ki a készülék ajtaját.

A program vagy a késleltetett indítás működése közben a készülék ajtaja zárva van. A kijelzőn a  visszajelző jelenik meg.

1. Érintse meg a Start / Szünet  gombot.

A hozzá tartozó ajtózárral visszajelző kialszik a kijelzőn.

2. Nyissa ki a készülék ajtaját. Ha szükséges, helyezzen be vagy vegyen ki ruhaneműt a készülékből. Csupán be az ajtót, majd érintse meg a Start / Szünet  gombot.

Folytatódik a program vagy a késleltetett indítás végrehajtása.

11.12 Miután a program véget ért

Amikor a program befejeződött, a készülék automatikusan leáll. A hangjelzések hallhatóak (ha

engedélyezve vannak). A kijelzőn  látható

Kialszik a Start / Szünet  gomb visszajelzője.

Az ajtózárral kiold, és kialszik a  visszajelző.



1. A készülék kikapcsolásához nyomja meg a Be/Ki  gombot. A program lejárta után öt perccel az energiatakarékos funkció automatikusan kikapcsolja a készüléket.

 Amikor ismét bekapcsolja a készüléket, a kijelzőn az utoljára beállított program kijelzése látható. Forgassa el a programválasztó gombot egy új program beállításához.

2. Szedje ki a ruhaneműt a dobból.
3. Ellenőrizze, hogy a dob üres-e.
4. Hagyja egy ideig nyitva az ajtót és a mosószert-adagoló rekeszt, hogy elkerülje a penész vagy kellemetlen szagok keletkezését.
5. Zárja el a vízcsapot.

11.13 Vízleeresztés a ciklus vége után

Ha olyan programot vagy kiegészítő funkciót választott, amely nem üríti ki az utolsó öblítés vizét a dobból, a program befejeződik, azonban:

- Az idő területen  látható, és a kijelzőn az ajtó zárva  visszajelző jelenik meg.
 - A dob továbbra is rendszeresen forog, hogy megakadályozza a ruhák gyűrődését.
 - Zárva marad az ajtó.
 - Az ajtó kinyitásához le kell a vizet engednie:
1. Amennyiben szükséges, a Centrifugálás gomb megérintésével csökkentse a centrifugálás készülék által javasolt fordulatszámát.
 2. Nyomja meg a Start / Szünet gombot:

- Amennyiben Öblítés tartás van beállítva, a készülék leereszti a vizet és centrifugál.
- Amennyiben Halk van beállítva, a készülék csak leereszti a vizet.

A Öblítés tartás kiegészítő funkció visszajelzője eltűnik.

3. A program befejezése után kialszik az ajtó zárva  visszajelző, és kinyithatja az ajtót.
4. A készülék kikapcsolásához nyomja meg a Be/Ki gombot néhány másodpercig.

11.14 Készenlét kiegészítő funkció

A Készenlét kiegészítő funkció az energiafogyasztás csökkentésére automatikusan kikapcsolja a készüléket, ha:

- 5 percen át nem használja a készüléket.

- A készülék ismételt bekapcsolásához nyomja meg a Be/Ki gombot.
- A mosási program befejezése után 5 perccel.
A készülék ismételt bekapcsolásához nyomja meg a Be/Ki gombot.
A kijelzőn a legutolsó program befejezési ideje látható.
Forgassa el a programválasztó gombot egy új program beállításához.
A készülék automatikusan kikapcsol 30 másodpercen belül, ha

programválasztó gombot „Törlés” állásba fordítja.



Ha olyan programot vagy kiegészítő funkciót állít be, melynek végén a víz a dobban marad, a Készenlét funkció **nem kapcsolja ki** a készüléket arra való emlékeztetőként, hogy el kell végezni a szivattyúzást.

12. HASZNOS TANÁCSOK ÉS JAVASLATOK



FIGYELMEZTETÉS!

Lásd a „Biztonság” című fejezetet.

12.1 A ruha töltet

- A következők szerint válogassa szét a ruhákat: fehér, színes, műszál, kényes és gyapjúruhák.
- Tartsa be a mosási útmutatásokat, melyek a ruhák kezelési címkein találhatóak.
- Ne mosson együtt fehér és színes darabokat.
- Egyes színes ruhadarabok elszíneződhetnek az első mosásnál. Célszerű az első néhány mosásnál külön mosni ezeket.
- Gombolja be a párnahuzatokat, húzza össze a cipzárokat, kapcsolja be a kapcsokat és patentokat. Kösse össze az öveket.
- Úrítse és fordítsa ki a zsebeket.
- Fordítsa ki a többrétegű anyagokat, gyapjút és nyomtatott ábrákkal ellátott darabokat.
- Kezelje elő a makacs foltokat.
- Különleges mosószerrel mossa az erős szennyeződések.
- Legyen körültekintő a függönyökkel. Vegye ki az akasztókat, és tegye mosózsákba vagy párnahuzatba a függönyöket.
- Ne mossa a készülékben a nem szegett vagy szakadt ruhadarabokat.
- Használjon mosózsákot a kis és/vagy kényes darabok mosására (pl.: merevített melltartók, övek, harisnyanadrágok stb.).
- Centrifugálási szakaszban kiegyensúlyozási problémákat okozhat a nagyon kis ruhatöltet, és túlzott vibrációhoz vezethet. Ha ez történik:
 - a. szakítsa meg a programot, és nyissa ki a készülék ajtaját (lásd a „Napi használat” című fejezetet);
 - b. kézzel rendezze el a darabokat, hogy azok egyenletesen helyezkedjenek el;
 - c. nyomja meg a Start / Szünet gombot. A centrifugálási szakasz folytatódik.

12.2 Makacs szennyeződések

Egyes szennyeződések esetében nem elegendő a víz és a mosószer.

Célszerű az ilyen szennyeződések a ruhadarab készülékbe tétele előtt kezelni.

Különleges folteltávolítók állnak rendelkezésre. Azt a különleges folteltávolítót használja, mely megfelel a folt és az anyag jellegének.

12.3 Mosószerek és egyéb vegyi áruk

- Csak mosógépek számára készült mosószereket és vegyi árukat használjon:
 - univerzális, valamennyi anyagfajta pushoz való mosópor, a kényes szövetek kivételével. Fehér darabokhoz és a ruhanemű fertőtlenítéséhez használjon fehérítőt tartalmazó mosóport
 - valamennyi anyagfajtahoz, elsősorban az alacsony hőfokú (max. 60 °C-os) programokhoz való folyékony mosószerek, illetve csak gyapjú mosására szolgáló speciális mosószerek.
- Ne keverje a különböző fajtájú mosószereket.
- A környezet védelme érdekében ne használjon a javasoltnál több mosószert.
- Mindig tartsa be a mosószerek vagy egyéb termékek csomagolásán található útmutatásokat, és ne lépje túl a készüléken jelzett maximális szintet (**MAX**).

- Az anyag fajtájához és színéhez, a program hőmérsékletéhez és a szennyezettség mértékéhez javasolt mosószereket használja.

12.4 Környezetvédelmi tanácsok

- Előmosási fázis nélkül tegye be a normál szennyezettségű ruhákat mosáshoz.
- Mindig maximális megengedett ruhatöltettel indítson egy mosóprogramot.
- Ha a foltokat előkezeli, vagy folteltávolítót használ, alacsony hőmérsékletű programot állítson be.
- A megfelelő mennyiségű mosószer használatához ellenőrizze a háztartási vízhálózatában lévő víz keménységét. Lásd a „Vízkeménység” című szakaszt.

12.5 Vízkeménység

Ha nagy vagy közepes a vízkeménység a körzetében, akkor célszerű vízlágyítót használni a mosógépekben. Olyan körzetekben, ahol alacsony a vízkeménység, nem szükséges vízlágyító használata.

A lakhelye vízkeménységéről a helyi vízműtől kérjen tájékoztatást.

Megfelelő mennyiségű vízlágyítót alkalmazzon. Mindig tartsa be a termék csomagolásán található útmutatásokat.

13. ÁPOLÁS ÉS TISZTÍTÁS



FIGYELMEZTETÉS!

Lásd a „Biztonság” című fejezetet.

13.1 Külső tisztítás

Csak enyhe mosogatószerrel és meleg vízzel tisztítsa a készüléket. Hagyjon minden felületet megszáradni.



VIGYÁZAT!

Ne használjon alkoholt, oldószereket vagy vegyszereket.



VIGYÁZAT!

Ne tisztítsa a fémfelületeket klórtartalmú tisztítószerrel.

13.2 Vízkőmentesítés

- i** Ha nagy vagy közepes a vízkeménység a körzetében, akkor célszerű vízkötelenítőt használni a mosógépekben.

Rendszeresen ellenőrizze a dobot, hogy nem rakódott-e le rajta vízkő.

A szokásos mosószeres vízlágyítót tartalmaznak, azonban javasoljuk, hogy időnként futtasson le egy programot üres dobbal és vízköoldó termékkel.

- i** Mindig tartsa be a termék csomagolásán található útmutatásokat.

13.3 Karbantartási mosás

Az alacsony hőmérsékletű programok ismételt, hosszú időn keresztül történő használata a mosószer lerakódását, szőszmaradványokat és a baktériumok elszaporodását eredményezheti a dobban és az üstben. Ez kellemetlen szagot és penészt eredményezhet. A lerakódások eltávolításához és a készülék belsejének tisztításához rendszeresen (legalább havonta egyszer) futtasson le egy karbantartó mosást.

- i** Olvassa el „A dob tisztítása” című fejezetet.

13.4 Ajtótömítés dupla ajakos csapdával

A készüléket **öntisztító leeresztő rendszerrel** tervezték, mely lehetővé teszi a ruhákról leváló könnyű szőszök vízzel történő leeresztését, így nem kell a felhasználónak ezen területet rendszeresen karbantartani és tisztítani.

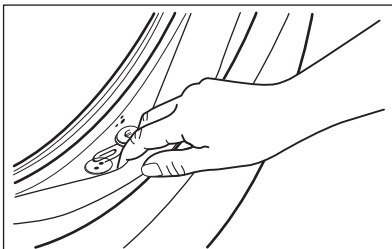

Rendszeresen ellenőrizze a tömitést, és minden idegen tárgyat távolítson el a belső részéről. A zsebekben felejtett érmék, gombok és egyéb kisméretű tárgyak a mosási ciklus során összegyűlnek az ajtótömítés speciális, dupla ajakos csapdájában, ahonnan a mosás után könnyen eltávolíthatók.

13.5 A dob tisztítása

Rendszeresen ellenőrizze a dobot, hogy megelőzze a rozsdá képződését.

Rozsdamentes acélhoz készült termékkel tisztítsa meg a dobot.

- i** Mindig tartsa be a termék csomagolásán található útmutatásokat.

Alapos tisztítás:

- Szedje ki az összes ruhaneműt a dobból.
- Futtassa le a Cotton programot a legmagasabb hőmérséklettel. Töltsön kis mennyiségű mosóport az üres dobbba, hogy eltávolítsa az esetlegesen visszamaradt szennyeződéseket.

13.6 A mosószer-adagoló tisztítása

A megszáradt mosószermaradványok vagy összezsugorodott öblítőszer és/vagy penész mosószer-adagoló fiókban való megjelenésének megakadályozására alkalmanként végezze el az alábbi tisztítási eljárást:

1. Nyissa ki a fiókot. A képen ábrázolt módon nyomja le a rögzítőelemet, majd húzza ki a fiókot.

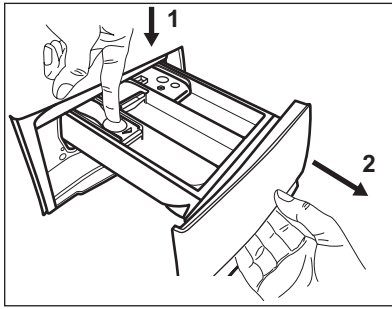

2. A tisztítás elősegítése érdekében távolítsa el az adalékszereknek fenntartott rekesz felső részét, majd öblítse ki meleg folyóvízzel, hogy a felhalmozódott mosószer minden nyomát eltüntesse. Tisztítás után helyezze vissza a felső részt a helyére.

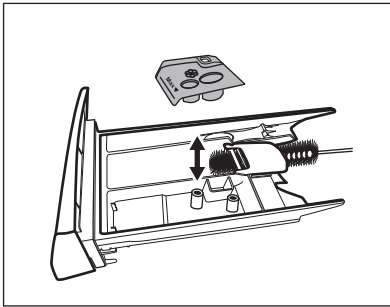

3. Ügyeljen arra, hogy az összes mosószermaradvány el legyen

13.7 A leeresztő szivattyú tisztítása

Rendszeresen ellenőrizze a leeresztőszivattyú szűrőjét, hogy az tiszta-e.

A következő esetekben tisztítsa meg a leeresztőszivattyút:

- A készülék nem engedi ki a vizet.
- A dob nem forog.
- Szokatlan zaj hallható a készülékből, mivel a leeresztőszivattyú működését valami akadályozza.
- A kijelzőn **E20** riasztási kód látható

távolítva a nyílás felső és alsó részéből. Kisméretű kefével tisztítsa meg a nyílást.

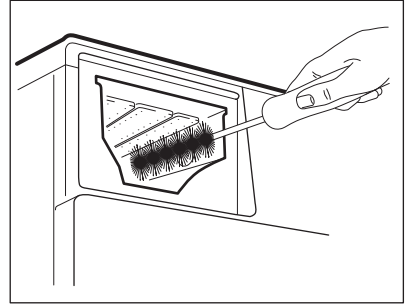

4. Illessze a mosószer-adagoló fiókot a vezetősínekbe, és tolja be. Futtasson le egy öblítési programot anélkül, hogy ruhaneműt tenne a dobba.

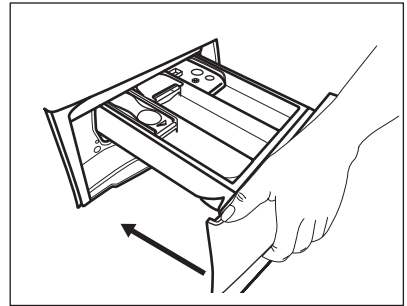



FIGYELMEZTETÉS!

- Húzza ki a hálózati csatlakozódugót a konnektorból.
- Ne vegye ki a szűrőt, amíg működik a készülék.
- Ne tisztítsa a szivattyút, ha forró a készülékben lévő víz. Várja meg, amíg a víz lehűl.
- A 3. lépést addig ismételje a csap elzárásával és kinyitásával, amíg nem folyik több víz ki a készülékből.

Tartson kéznél egy rongyot, amivel felitathatja a vizet, amely a szűrő eltávolításakor távozhat a készülékből.

A szivattyú tisztításához a következők szerint járjon el:

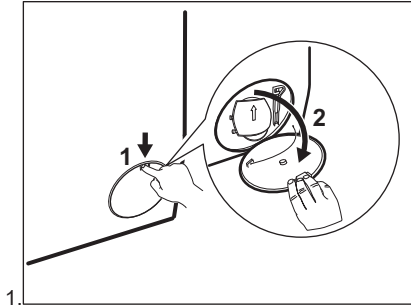

1.

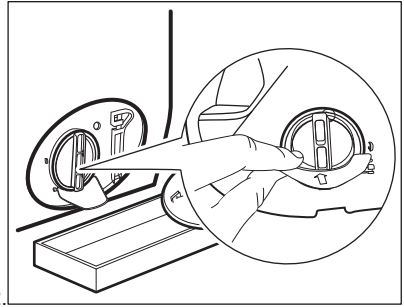

2.

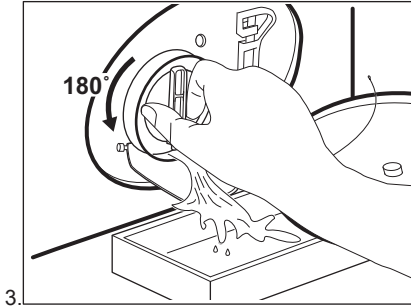

3.

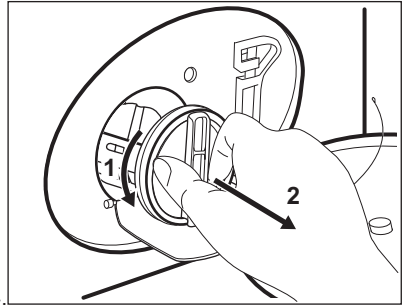

4.

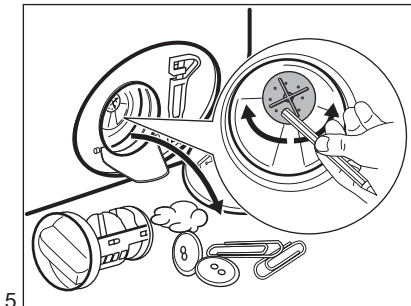

5.

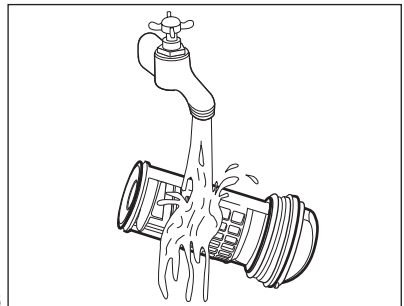

6.

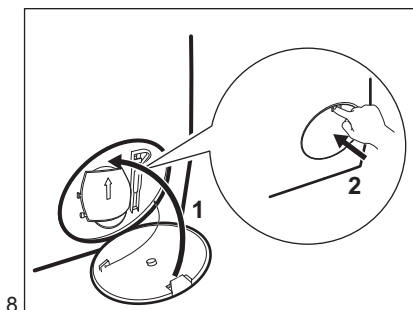
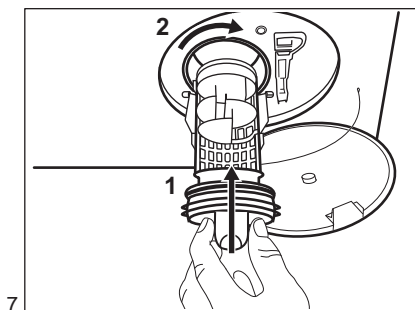
**FIGYELMEZTETÉS!**

Ellenőrizze, hogy el lehet-e fordítani a szivattyú lapátkerekét. Ha nem forgatható, forduljon a márkaszervizhez. Ellenőrizze azt is, hogy megfelelően meghúzta-e a szűrőt a szivárgás megelőzése érdekében.

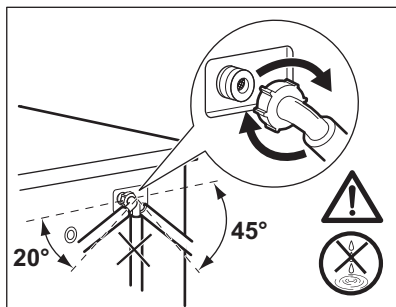
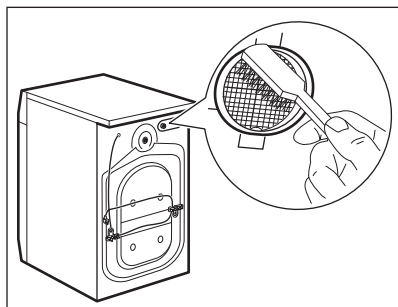
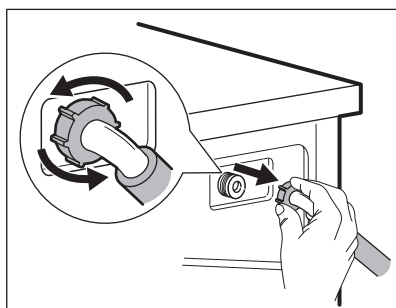
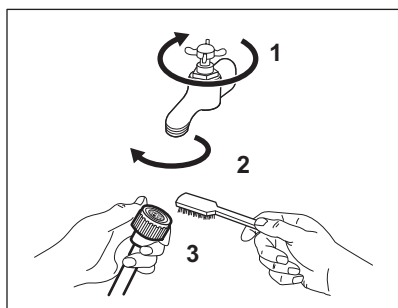
13.8 A befolyócső és a szelepből lévő szűrő tisztítása**13.9 Vészleeresztés**

Amennyiben a készülék nem ereszt le a vizet, végezze el „A leeresztő szivattyú tisztítása” c. részben leírt eljárást. Szükség esetén tisztítsa meg a szivattyút.

13.10 Fagyveszély

Ha olyan helyen van a készülék elhelyezve, ahol 0 °C környékén vagy alatta lehet a hőmérséklet, akkor engedje ki a megmaradt vizet a befolyócsőből és a leeresztő szivattyúból.

1. Húzza ki a hálózati csatlakozódugót a konnektorból.
2. Zárja el a vízcsapot.
3. Tegye a befolyócső két végét egy tartályba, és hagyja a csőből kifolyni a vizet.
4. Ürítse ki a leeresztő szivattyút. Tekintse át a vészleeresztési eljárást.
5. Amikor üres a vízszivattyú, akkor szerelje ismét vissza a befolyócsövet.



FIGYELMEZTETÉS!
Ellenőrizze, hogy magasabb-e 0 °C-nál a hőmérséklet, mielőtt ismét használja a készüléket. A gyártó nem vállal felelősséget az alacsony hőmérsékletek miatt keletkező károkért.

14. HIBAELHÁRÍTÁS



FIGYELMEZTETÉS!
Lásd a „Biztonság” című fejezetet.

14.1 Bevezetés

A készülék nem indul el, vagy működés közben leáll.

Először próbálja meg kiküszöbölni a problémát (lásd a táblázatot). Ha a probléma továbbra is fennáll, akkor forduljon a márkaszervizhez.





FIGYELMEZTETÉS!
Bármilyen ellenőrzés előtt kapcsolja ki a készüléket.

Súlyos probléma esetén hangjelzés hallható, és a kijelzőn riasztási kód jelenik meg, és a Start / Szünet  gomb folyamatosan villoghat:

- **EHO** - A hálózati feszültség ingadozik. Várja meg, hogy a feszültségingadozás megszűnjön.
- **E91** - Nincs kommunikáció a készülék elektronikus alkatrészei között. Kapcsolja ki, majd kapcsolja be újra a készüléket. A program nem fejeződött be megfelelően, vagy a készülék túl korán leállt. Ha a riasztási kód ismét megjelenik, forduljon a márkaszervizhez.
- **E10** - A készülék nem tölti be megfelelően a vizet. Az alapos ellenőrzést követően indítsa el ismét a készüléket a Start / Szünet  gombbal, ekkor a készülék megkísérli folytatni a ciklust. Ha a hiba továbbra is fennáll, a hibakód ismét megjelenik.
- **E20** - A készülék nem ereszt le a vizet.
- **E40** - A készülék ajtaja nyitva van, vagy nem megfelelően van bezárva. Kérjük, ellenőrizze az ajtót!



Ha a készülék túlterhelt, vegyen ki néhány ruhát a dobból és/vagy tartsa zárva az ajtót és érintse meg a Start / Szünet  gombot mindaddig, míg a  jelző villogása meg nem szűnik (lásd a lenti ábrát).

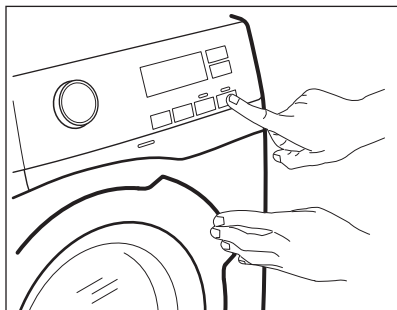

14.2 Lehetséges meghibásodások

| Jelenség | Lehetséges megoldás |
|---|---|
| A program nem indul el. | <ul style="list-style-type: none"> • Ügyeljen arra, hogy a villásdugó be legyen dugva a hálózati aljzatba. • Ellenőrizze, hogy a készülék ajtaja be van-e csukva. • Ellenőrizze, hogy nem oldott-e ki valamelyik biztosíték a biztosítékdobozban. • Ellenőrizze, hogy megérintette-e a Start / Szünet  gombot. • Ha késleltetett indítás van beállítva, törölje azt, vagy várja meg a visszaszámlálás befejeződését. • Kapcsolja ki a Gyerekzár funkciót, ha az be van kapcsolva. • Ellenőrizze a kiválasztott programnál a választógomb helyzetét. |
| A készülék nem tölti be megfelelően a vizet. | <ul style="list-style-type: none"> • Ellenőrizze, hogy nyitva van-e a vízcsap. • Ellenőrizze, hogy a hálózati víznyomás nem túl alacsony-e. Ezzel kapcsolatban kérjen tájékoztatást a helyi vízműtől. • Ellenőrizze, hogy a vízcsap nincs-e eltömődve. • Ellenőrizze, hogy a vízbefolyó cső nincs-e megcsavarodva, megsérülve vagy megtörve. • Ellenőrizze, hogy megfelelő-e a vízbefolyó-tömlő csatlakoztatása. • Ellenőrizze, hogy a vízbefolyó-tömlőben és a szelepből található szűrők egyike nincs-e eltömődve. Nézze meg az „Ápolás és tisztítás” részt. |
| A készülék megtelik vízzel, majd azonnal leereszti azt. | <ul style="list-style-type: none"> • Ellenőrizze, hogy megfelelő helyzetben van-e a kifolyócső. Lehetséges, hogy kifolyócső túl alacsonyan helyezkedik el. Olvassa el az „Üzembe helyezési utasítás” című részt. |

| Jelenség | Lehetséges megoldás |
|---|--|
| A készülék nem engedi ki a vizet. | <ul style="list-style-type: none"> • Ellenőrizze, hogy a szifon nincs-e eltömődve. • Ellenőrizze, hogy a kifolyócső nincs-e megcsavarodva vagy megtörve. • Ellenőrizze, hogy a lefolyószűrő nincs-e eltömődve. Szükség esetén tisztítsa meg a szűrőt. Nézze meg az „Ápolás és tisztítás” című részt. • Ellenőrizze, hogy megfelelő-e a leeresztő tömlő csatlakoztatása. • Állítsa be a szivattyúzás programot, ha szivattyúzás nélküli programot állított be. • Állítsa be a szivattyúzás programot, ha olyan kiegészítő funkciót állított be, melynek végén a víz a dobban marad. |
| A centrifugálási szakasz nem működik, vagy a mosási ciklus szokatlanul sokáig tart. | <ul style="list-style-type: none"> • Indítsa el a centrifugálási programot. • Ellenőrizze, hogy a lefolyószűrő nincs-e eltömődve. Szükség esetén tisztítsa meg a szűrőt. Nézze meg az „Ápolás és tisztítás” című részt. • Ilyen esetben kézzel rendezze el a dobban a darabokat, majd indítsa újra a centrifugálási szakaszt. Ezt a jelenséget kiegyensúlyozási hiba is kiválthatja. |
| Víz van a padlón. | <ul style="list-style-type: none"> • Ellenőrizze, hogy a vízcsövek vízcsatlakozásai szorosan meg vannak-e húzva, és nincs-e vízszivárgás. • Ellenőrizze, hogy nincsenek-e sérülések a víz befolyó- és kifolyócsövén. • Ellenőrizze, hogy a megfelelő minőségű és mennyiségű mosószert használja-e. |
| Nem lehet kinyitni a készülék ajtaját. | <ul style="list-style-type: none"> • Ellenőrizze, hogy olyan mosási programot választott-e, melynél a ciklus végén a víz a dobban marad. • Ellenőrizze, hogy a mosási program befejeződött-e. • Állítsa be a szivattyúzás vagy centrifugálás programot, ha víz van a dobban. • Ellenőrizze, hogy a készülék kap-e tápfeszültséget. • Ezt a jelenséget a készülék hibája okozhatja. Forduljon márkaszervizhez. |
| A készülékből szokatlan zajok hallatszanak, valamint rázkódik. | <ul style="list-style-type: none"> • Ellenőrizze, hogy megfelelő-e a készülék vízszintezése. Olvassa el az „Üzembe helyezési utasítás” című részt. • Ellenőrizze, hogy eltávolította-e a csomagolást és/vagy a szállítási rögzítőcsavarokat. Olvassa el az „Üzembe helyezési utasítás” című részt. • Tegyen több ruhát a dobba. Lehetséges, hogy a töltet túl kicsi. |
| A program végrehajtása során a program időtartama növekedhet vagy csökkenhet. | <ul style="list-style-type: none"> • A SensiCare rendszer képes a program időtartamának beállítására a ruhanemű típusának és mennyiségének megfelelően. További részletekért olvassa el „A SensiCare rendszer töltetérzékelés” c. szakaszt a „Napi használat” című fejezetben. |

| Jelenség | Lehetséges megoldás |
|--|--|
| Nem kielégítő a mosás eredménye. | <ul style="list-style-type: none"> Növelje a mosószer mennyiségét, vagy használjon másikat. A ruhák mosása előtt használjon speciális tisztítószeret a makacs szennyeződések eltávolítására. Ellenőrizze, hogy megfelelő hőmérsékletet állított-e be. Csökkentse a töltetet. |
| Túl sok hab képződik a dobban mosás közben. | <ul style="list-style-type: none"> Csökkentse a mosószer mennyiségét. |
| A mosási ciklus után mosószer maradványok találhatóak a mosószer-adagolóban. | <ul style="list-style-type: none"> Ellenőrizze, hogy a tereőlap megfelelő helyzetű-e (FEL-FELÉ álljon mosópornál, LEFELE álljon folyékony mosószernél). Ellenőrizze, hogy a mosószer-adagolót a jelen használati utasításban leírtaknak megfelelően használta-e. |

Ellenőrzés után kapcsolja be a készüléket. A program a megszakítási ponttól folytatódik. Ha a probléma ismét jelentkezik, akkor forduljon a márkaszervizhez.

Ha a kijelző a fentiekől eltérő hibakódot mutat, kapcsolja ki, majd be a készüléket. Ha a probléma továbbra is fennáll, akkor forduljon a márkaszervizhez.

15. FOGYASZTÁSI ÉRTÉKEK







A feltüntetett értékek laboratóriumi körülmények között, a megfelelő szabványelőírásoknak megfelelően lefolytatott méréseket tükrözik. Az értékek különböző okok miatt változhatnak, pl. a ruhanemű jellege és mennyisége, illetve a környezeti hőmérséklet függvényében. A víznyomás, az üzemi feszültség és a befolyó víz hőmérséklete szintén hatással lehet a mosási program időtartamára.



A folyamatos termékfejlesztés miatt a műszaki adatok előzetes bejelentés nélkül változhatnak.

| Programok | Töltet (kg) | Energiafogyasztás (kWh) | Vízfogyasztás (liter) | Program hozzávetőleges időtartama (perc) | Maradék nedvesség (%) ¹⁾ |
|------------------|-------------|-------------------------|-----------------------|--|-------------------------------------|
| Cotton 60 °C | 7 | 1,34 | 68 | 157 | 53 |
| Cotton 40 °C | 7 | 0,78 | 61 | 157 | 53 |
| Synthetics 40 °C | 3 | 0,60 | 56 | 103 | 35 |
| Delicate 40 °C | 3 | 0,55 | 59 | 81 | 35 |
| Wool 30 °C | 2 | 0,45 | 62 | 75 | 30 |

Szabványos pamut programok 

| Programok | Töltet (kg) | Energia-fogyasztás (kWh) | Víz-fogyasztás (liter) | Program hozzávetőleges időtartama (perc) | Maradék nedvesség (%) ¹⁾ |
|---|-------------|--------------------------|------------------------|--|-------------------------------------|
| Szabványos pamut 60 °C  | 7 | 0,92 | 45 | 250 | 53 |
| Szabványos pamut 60 °C  | 3,5 | 0,68 | 35 | 204 | 53 |
| Szabványos pamut 40 °C  | 3,5 | 0,53 | 36 | 189 | 53 |

¹⁾ A centrifugálási fázis végén.

| Kikapcsolt állapotban (W) | Bekapcsolva hagyva (W) |
|---------------------------|------------------------|
| 0.48 | 0.48 |

A fenti ábra információi megfelelnek az EGK 1015/2010 irányelvek 2009/125/EC végrehajtási utasításának.

16. MŰSZAKI ADATOK

| | | |
|---|--|---------------------------------------|
| Méreték | Szélesség / magasság / mélység / teljes mélység | 600 mm/ 850 mm/ 547 mm/ 600 mm |
| Elektromos csatlakoztatás | Feszültség Összteljesítmény Biztosíték Frekvencia | 230 V 2200 W 10 A 50 Hz |
| A szilárd részecskék és nedvesség bejutása elleni védelmet a védőburkolat biztosítja, kivéve ahol az alacsony feszültségű részeket nem védi ez burkolat | | IPX4 |
| Hálózati víznyomás | Minimum Maximum | 0,5 bar (0,05 MPa) 8 bar (0,8 MPa) |
| Víz betáplálás ¹⁾ | | Hideg víz |
| Maximális töltet | Pamut | 7 kg |
| Energiahatékonysági besorolás | | A+++ |
| Centrifugálási sebesség | Maximum | 1200 ford./perc |

¹⁾ Csatlakoztassa a vízbefolyó-tömlőket egy 3/4" -os csavarmentes csaphoz.

16.1 Kiegészítő műszaki adatok

| | | |
|---|--|------|
| Márkajelzés (logó) | ELECTROLUX | |
| Forgalmazó neve | Electrolux Lehel Kft 1142 Budapest Erzsébet királyné útja 87 | |
| A készülék azonosító jele | EW6F527W | |
| | Mértékegység | |
| Energiaosztály | (az A és D közötti skálán, ahol az „A” a leghatékonyabb és „D” a legkevésbé hatékony) | A+++ |
| Mosási hatékonyság | (az A és G közötti skálán, ahol „A” a legnagyobb és „G” a legkisebb teljesítményt jelenti) | A |
| Centrifugálási hatékonyság | (az A és G közötti skálán, ahol „A” a leghatékonyabb, és „G” a legkevésbé hatékony) | B |
| Maradék nedvesség | % | 53 |
| Maximális centrifugálási sebesség | ford./perc | 1200 |
| Mosási töltet | kg | 7 |
| Átlagos éves energiafogyasztás¹⁾ | kWh | 171 |
| Átlagos éves vízfogyasztás¹⁾ | liter | 9499 |
| Mosóprogram zajszintje normál, 60 °C-os pamut program esetében | (1 pW hangteljesítményre vonatkoztatott dB(A)) | 58 |
| Centrifuga zajszintje normál, 60 °C-os pamut program esetében | (1 pW hangteljesítményre vonatkoztatott dB(A)) | 79 |

¹⁾ Az EN60456 szabványnak megfelelő.

17. A HASZNÁLAT LÉPÉSEI RÖVIDEN

17.1 Napi használat

Csatlakoztassa a dugaszt a hálózati aljzatba.

Nyissa ki a vízcsapot.

Helyezze be a ruhaneműt.

Öntse az adagoló megfelelő rekeszébe a szükséges mosószert és az esetleges adalékokat.

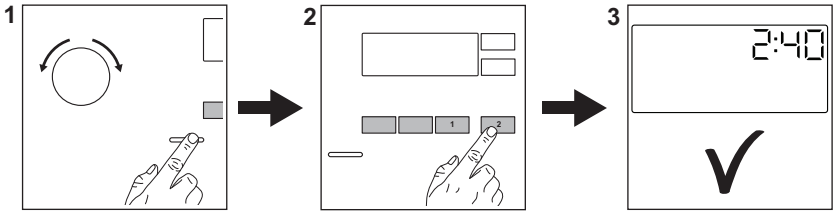

1. A készülék bekapcsolásához nyomja meg a **Be/Ki** gombot. Fordítsa el a programkapcsolót a kívánt program beállításához.
2. Válassza ki a megfelelő gombok segítségével a szükséges kiegészítő funkciókat (1). A program elindításához érintse meg a **Start / Szünet**  (2) gombot.
3. A készülék beindul. A program végén vegye ki a ruhaneműt. A készülék kikapcsolásához nyomja meg a **Be/Ki** gombot.

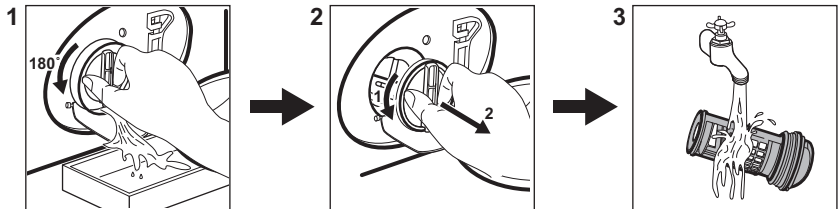

17.2 A leeresztő szivattyú szűrőjének tisztítása



Rendszeresen tisztítsa a szűrőket, különösen akkor, ha a **E20** riasztási kód jelenik meg a kijelzőn.

17.3 Programok

| Programok | Töltet | Termékleírás |
|---|--------|--|
| Cotton | 7 kg | Fehér és színes pamut. |
|  Cotton Eco | 7 kg | Fehér és színes pamut. Standard programok az energiacímke fogyasztási értékei számára. |
| Synthetics | 3 kg | Műszálás vagy kevert szálak szövetek. |
| Delicate | 3 kg | Kényes textil, pl. akril, viszkóz és poliészter. |

| Programok | Töltet | Termékleírás |
|--|--|--|
| Rapid 14 min. | 2 kg | Műszálás és kevertszálás szövetek. Enyhén szennyezett és felfrissítendő ruhane-műk. |
| Rinse | 7 kg | Minden ruhaanyaghoz, a kényes ruhane-műk és gyapjú kivételével. Program öblítés-hez és centrifugáláshoz. |
| Drain/Spin | 7 kg | Minden ruhaanyaghoz, a kényes ruhane-műk és gyapjú kivételével. Program centri-fugáláshoz és a víz leeresztéséhez. |
| Anti-Allergy | 7 kg | Fehér pamut ruhadarabok. E program segít a csírasejtek és baktériumok eltávolításá-ban. |
| Duvet | 3 kg | Egyetlen műszálás takaró, bélelt ruhák, paplan és tollkabát. |
|  Silk | 1 kg | Speciális program selyem és kevert műszá-las ruhadarabok számára. |
|  Wool | 2 kg | Gépben mosható gyapjú, kézzel mosható gyapjú és kényes ruhanemű. |
| Sport | 3 kg | Sportruházat. |
|  Outdoor | 2,5 kg ¹⁾ 1 kg ²⁾ | Korszerű szabadtéri sportruházat. |
| Denim | 3 kg | Pamutruházat. |

1) Mosási program.

2) Mosási program és impregnáló szakasz.

18. KÖRNYEZETVÉDELMI TUDNIVALÓK

A  következő jelzéssel ellátott anyagokat hasznosítsa újra. Újrahasznosításhoz tegye a megfelelő konténerekbe a csomagolást. Járuljon hozzá környezetünk és egészségünk védelméhez, és hasznosítsa újra az elektromos és elektronikus hulladékot. A

 tiltó szimbólummal ellátott készüléket ne dobja a háztartási hulladék közé. Juttassa el a készüléket a helyi újrahasznosító telepre, vagy lépjen kapcsolatba a hulladékkezelésért felelős hivatallal.

CUPRINS

| | |
|--------------------------------------|----|
| 1. INFORMAȚII PRIVIND SIGURANȚA..... | 40 |
| 2. INSTRUCȚIUNI DE SIGURANȚĂ..... | 41 |
| 3. INSTALAREA..... | 43 |
| 4. ACCESORII..... | 46 |
| 5. DESCRIEREA PRODUSULUI..... | 48 |
| 6. PANOUL DE COMANDĂ..... | 48 |
| 7. DISCUL SELECTOR ȘI BUTOANELE..... | 50 |
| 8. PROGRAME..... | 51 |
| 9. SETĂRI..... | 57 |
| 10. ÎNAINTE DE PRIMA UTILIZARE..... | 57 |
| 11. UTILIZAREA ZILNICĂ..... | 57 |
| 12. INFORMAȚII ȘI SFATURI..... | 62 |
| 13. ÎNGRIJIREA ȘI CURĂȚAREA..... | 63 |
| 14. DEPANARE..... | 67 |
| 15. VALORI DE CONSUM..... | 71 |
| 16. DATE TEHNICE..... | 71 |
| 17. GHID RAPID..... | 73 |

NE GÂNDIM LA DUMNEAVOASTRĂ

Vă mulțumim pentru că ați achiziționat un aparat Electrolux. Ați ales un produs care include decenii de experiență profesională și de inovație. Ingenios și stilat, a fost conceput special pentru dumneavoastră. Pentru ca atunci când îl utilizați să aveți întotdeauna aceleași rezultate extraordinare.

Bine ați venit la Electrolux.

Vizitați website-ul la:



Aici găsiți sfaturi privind utilizarea, broșuri, informații care vă ajută la rezolvarea unor probleme apărute și informații despre service:

www.electrolux.com/webservice



Înregistrați-vă produsul pentru a beneficia de servicii mai bune:

www.registerelectrolux.com



Cumpărați accesorii, consumabile și piese de schimb originale pentru aparatul dvs.:

www.electrolux.com/shop

SERVICIUL DE RELAȚII CU CLIEȚII ȘI SERVICE

Utilizați doar piese de schimb originale.

Atunci când contactați centrul autorizat de service, asigurați-vă că aveți disponibile următoarele informații: Model, PNC, Număr de serie.

Informațiile pot fi găsite pe plăcuța cu datele tehnice.

 Avertisment / Atenție-Informații privind siguranța

 Informații generale și recomandări

 Informații privind mediul înconjurător

Ne rezervăm dreptul asupra efectuării de modificări.

1. ⚠️ INFORMAȚII PRIVIND SIGURANȚA

Înainte de instalarea și de utilizarea aparatului, citiți cu atenție instrucțiunile furnizate. Producătorul nu este responsabil pentru nicio vătămare sau daună rezultată din instalarea sau utilizarea incorectă. Păstrați permanent instrucțiunile într-un loc sigur și accesibil pentru o consultare ulterioară.

1.1 Siguranța copiilor și a persoanelor vulnerabile

- Acest aparat poate fi utilizat de copiii cu vârsta mai mare de 8 ani, de persoanele cu capacități fizice, senzoriale sau mentale reduse sau de persoanele fără cunoștințe sau experiență doar sub supraveghere sau după o scurtă instruire care să le ofere informațiile necesare despre utilizarea sigură a aparatului și să le permită să înțeleagă pericolele la care se expun.
- Copiii cu vârsta între 3 și 8 ani și persoanele cu dizabilități profunde și complexe nu trebuie lăsate să se apropie de aparat dacă nu sunt supravegheate permanent.
- Copiii cu vârsta mai mică de 3 ani nu trebuie lăsați să se apropie de aparat dacă nu sunt supravegheați permanent.
- Nu lăsați copiii să se joace cu aparatul.
- Nu lăsați ambalajele la îndemâna copiilor și aruncați-le conform reglementărilor.
- Nu lăsați detergenții la îndemâna copiilor.
- Nu lăsați copiii și animalele să se apropie de aparat atunci când ușa acestuia este deschisă.
- Dacă aparatul are un dispozitiv de siguranță pentru copii, acesta trebuie activat.
- Copiii nu vor realiza curățarea sau întreținerea realizată de utilizator asupra aparatului fără a fi supravegheați.

1.2 Aspecte generale privind siguranța

- Nu modificați specificațiile acestui aparat.

- Acest aparat este conceput pentru o utilizare casnică și la aplicații similare, cum ar fi:
 - în bucătăriile pentru personal din magazine, birouri și alte medii de lucru;
 - de către clienții din hoteluri, moteluri, unități de cazare cu mic dejun și alte medii de tip rezidențial;
 - zone comune din blocuri de apartamente sau în spălătorii de haine.
- Nu depășiți sarcina maximă de 7 kg (consultați capitolul „Tabelul de programe”).
- Presiunea de alimentare cu apă din punctul de racord la rețeaua de apă trebuie să fie între 0,5 bar (0,05 MPa) și 8 bar (0,8 MPa).
- Fanta de aerisire din bază nu trebuie să fie blocate de mochetă, covor sau orice alt material folosit la acoperirea pardoselii.
- Aparatul trebuie conectat la rețeaua de apă folosind noile seturi de furtunuri furnizate sau alte noi seturi de furtunuri furnizate de Centrul de service autorizat.
- Furtunurile vechi nu trebuie reutilizate.
- În cazul în care cablul de alimentare este deteriorat, acesta trebuie înlocuit de producător, de Centrul de service autorizat al acestuia sau de persoane cu o calificare similară pentru a se evita electrocutarea.
- Înainte de a efectua orice operație de întreținere, dezactivați aparatul și scoateți ștecherul din priză.
- Nu folosiți apă pulverizată cu presiune ridicată sau abur pentru curățarea aparatului.
- Curățați aparatul cu o lavetă umedă. Utilizați numai detergenți neutri. Nu folosiți produse abrazive, bureți abrazivi, solvenți sau obiecte metalice.

2. INSTRUCȚIUNI DE SIGURANȚĂ

2.1 Instalarea



Instalarea trebuie să respecte reglementările naționale corespunzătoare.

- Scoateți toate ambalajele și buloanele de transport, inclusiv bușca din cauciuc cu distanțator din plastic.
- Păstrați șuruburile de transport într-un loc sigur. Dacă aparatul va fi mutat pe viitor, acestea trebuie fixate din nou

pentru a bloca tamburul și pentru a-l proteja de deteriorare.

- Aveți întotdeauna grijă când mutați aparatul deoarece acesta este greu. Folosiți întotdeauna mănuși de protecție și încălțăminte închisă.
- Dacă aparatul este deteriorat, nu îl instalați sau utilizați.
- Urmați instrucțiunile de instalare furnizate împreună cu aparatul.
- Nu instalați sau utilizați aparatul în locuri în care temperatura poate fi sub 0°C sau direct expus intemperiilor.
- Suprafața podelei pe care aparatul va fi instalat trebuie să fie plată, stabilă, rezistentă la căldură și curată.
- Asigurați circulația aerului între aparat și podea.
- Atunci când aparatul se află în poziția sa permanentă, verificați dacă este adus la nivel cu ajutorul unei nivele cu bulă de aer. Dacă nu este, reglați picioarele acestuia.
- Nu instalați aparatul direct deasupra scurgerii din pardoseală.
- Nu pulverizați apă pe aparat și nu îl expuneți la umiditate excesivă.
- Nu instalați aparatul în locuri care nu permit deschiderea completă a ușii acestuia.
- Nu așezați niciun recipient închis pentru colectarea posibilelor scurgeri de apă de sub aparat. Contactați Centrul de service autorizat pentru a afla ce accesorii pot fi utilizate.

2.2 Conexiunea electrică



AVERTISMENT!

Pericol de incendiu și electrocutare.

- Aparatul trebuie legat la o priză cu împământare.
- Utilizați întotdeauna o priză cu protecție (împământare) contra electrocutării, montată corect.
- Asigurați-vă că parametrii de pe plăcuța cu date tehnice sunt compatibili cu valorile nominale ale sursei de alimentare.
- Nu folosiți prize multiple și cabluri prelungitoare.
- Procedați cu atenție pentru a nu deteriora ștecherul și cablul de alimentare electrică. Dacă este

necesară înlocuirea cablului de alimentare, acesta trebuie înlocuit numai de către Centrul de service autorizat.

- Introduceți ștecherul în priză numai după încheierea procedurii de instalare. Asigurați accesul la priză după instalare.
- Nu atingeți cablul de alimentare sau ștecherul cu mâinile ude.
- Nu trageți de cablul de alimentare pentru a scoate din priză aparatul. Trageți întotdeauna de ștecher.
- Acest aparat este conform cu Directivile C.E.E.

2.3 Racordarea la apă

- Nu deteriorați furtunurile de apă.
- Înainte de conectarea la țevi noi, țevi care nu au fost folosite mult timp, la care s-au făcut lucrări de reparație sau au fost montate noi dispozitive (apometre, etc.), lăsați să curgă apa până când aceasta devine curată și limpede.
- Asigurați-vă că nu sunt pierderi vizibile de apă în timpul și după prima utilizare a aparatului.
- Nu folosiți un furtun prelungitor dacă furtunul de alimentare este prea scurt. Adresați-vă centrului de service pentru înlocuirea furtunului de alimentare.
- Este posibil să vedeți cum curge apă din furtunul de evacuare. Aceasta se datorează testării aparatului cu apă în fabrică.
- Puteți prelungi furtunul de evacuare până la maximum 400 cm. Pentru a obține un alt furtun de evacuare sau un prelungitor adresați-vă centrului de service.

2.4 Utilizare



AVERTISMENT!

Pericol de rănire, electrocutare, incendiu, arsuri sau de deteriorare a aparatului.

- Respectați instrucțiunile de siguranță de pe ambalajul detergentului.
- Produsele inflamabile sau obiectele umezite cu produse inflamabile nu

trebuie introduse în aparat, nici puse adiacent sau deasupra acestuia.

- Îndepărtați toate obiectele metalice din rufe.
- Nu spălați țesăturile care sunt foarte murdare cu ulei, grăsime sau alte substanțe pline de grăsime. Se pot deteriora piesele din cauciuc ale mașinii de spălat rufe. Prespălați manual astfel de țesături înainte de a le încărca în mașina de spălat rufe.
- Nu atingeți ușa de sticlă atunci când funcționează un program. Sticla poate fi fierbinte.

2.5 Service

- Pentru a repara aparatul contactați un Centru de service autorizat.
- Utilizați numai piese de schimb originale.

3. INSTALAREA



AVERTISMENT!

Consultați capitolele privind siguranța.

3.1 Despachetarea

1. Îndepărtați folia exterioră. Dacă este nevoie folosiți un cutter.

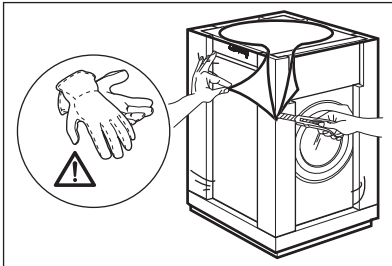

2.6 Gestionarea deșeurilor după încheierea ciclului de viață al aparatului



AVERTISMENT!

Pericol de vătămare sau sufocare.

- Deconectați aparatul de la sursa de alimentare electrică și cea de apă.
- Tăiați cablul de alimentare electrică chiar de lângă aparat și aruncați-l.
- Scoateți încuietoarea ușii pentru a nu permite copiilor sau animalelor de companie să rămână blocați în tambur.
- Aruncați aparatul în conformitate cu cerințele locale privind eliminarea Deșeurilor de echipamente electrice și electronice (WEEE).

2. Scoateți capacul de carton și materialele din polistiren folosite la ambalare.

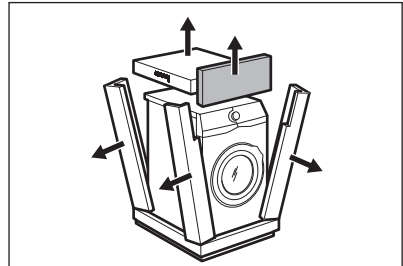

3. Deschideți ușa. Scoateți toate articolele din tambur.

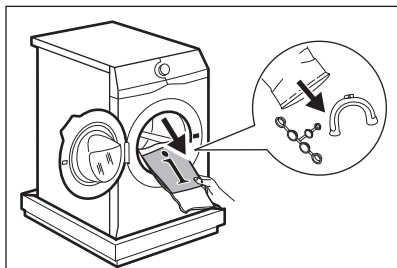

5. Îndepărtați protecția din polistiren din partea inferioară. Ridicați la loc aparatul în poziție verticală.

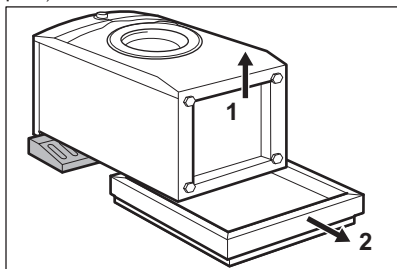

7. Scoateți cele trei șuruburi de transport și scoateți distanțatorii de plastic.

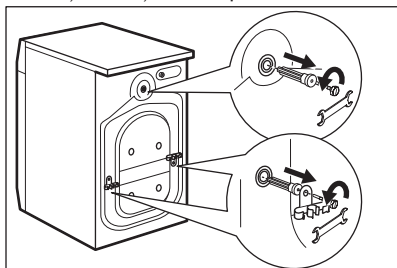

Recomandăm păstrarea ambalajelor și a șuruburilor de transport pentru transportarea aparatului.

3.2 Informații privind instalarea Amplasarea și aducerea la nivel

4. Puneți bucata de polistiren din față pe podea sub aparat. Cu atenție, puneți jos aparatul pe spate.

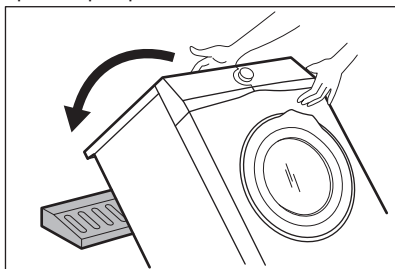

6. Scoateți cablul de alimentare electrică și furtunul de evacuare din suporturi.

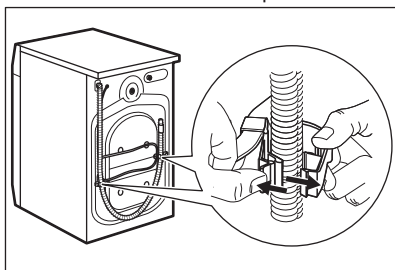

Este posibil să vedeți cum curge apă din furtunul de evacuare. Aceasta deoarece mașina de spălat rufe a fost testată în fabrică.

8. Puneți capacele din plastic, găsite în punga cu manualul utilizatorului, în găuri.

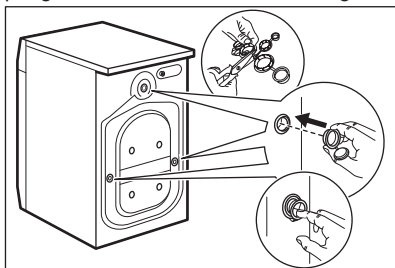

Reglați aparatul corect pentru a preveni apariția vibrațiilor, zgomotului și a mișcării aparatului în timpul funcționării acestuia.

1. Instalați aparatul pe o podea plată, tare. Aparatul trebuie să fie orizontal și stabil. Asigurați-vă că aparatul nu atinge peretele sau alte unități și că este permisă circulația aerului pe sub aparat.

2. Pentru reglarea nivelului slăbiți sau strângeți picioarele aparatului. Toate picioarele trebuie să fie sprijinite ferm de podea.



AVERTISMENT!

Nu puneți carton, lemn sau materiale similare sub picioarele aparatului pentru a regla nivelul orizontal.

Furtunul de alimentare cu apă



ATENȚIE!

Asigurați-vă că furtunurile nu sunt deteriorate și că nu există pierderi pe la racorduri. Nu folosiți un furtun prelungitor dacă furtunul de alimentare este prea scurt. Adresați-vă centrului de service pentru un furtun de alimentare de schimb.

1. Conectați furtunul de alimentare cu apă la partea din spate a aparatului.

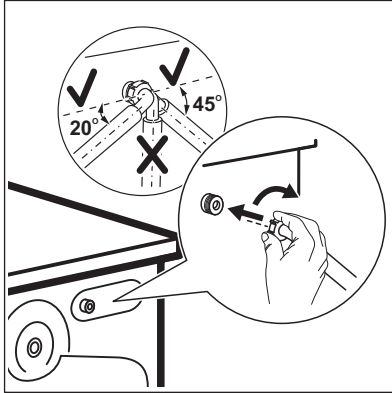

2. Orientați-l spre stânga sau dreapta în funcție de poziția robinetului de apă. Nu puneți furtunul de alimentare în poziție verticală.

3. Dacă este necesar, slăbiți piulița pentru a-l poziționa corect.

4. Racordați furtunul de alimentare la un robinet de apă rece cu filet de 3/4".

Evacuarea apei

Furtunul de evacuare trebuie să stea la o înălțime minimă de 60 cm și maximă de 100 cm.



Puteți prelungi furtunul de evacuare până la maximum 400 cm. Pentru a obține un alt furtun de evacuare sau un prelungitor adresați-vă centrului de service autorizat.

Este posibilă conectarea furtului de evacuare în mai multe moduri:

1. Faceți o formă U cu furtunul de evacuare și puneți în jurul său ghidajul de plastic pentru furtun.

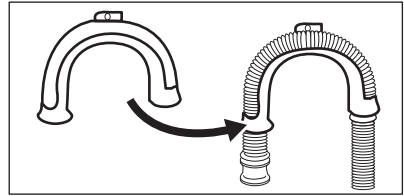

2. Pe marginea unui lavoar - Fixați ghidajul de robinetul de apă sau de perete.

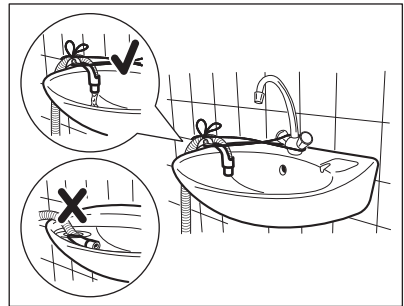

Asigurați-vă că ghidajul de plastic nu se poate mișca atunci când aparatul evacuează și capătul furtunului de evacuare nu este scufundat în apă. Se poate produce o refluxare cu apă murdară în aparat.

3. Dacă capătul furtunului de evacuare arată astfel (consultați imaginea) îl puteți

împinge direct în conducta fixă.

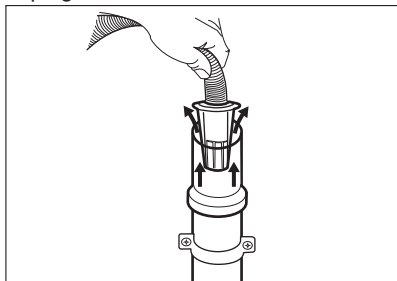

4. La o conductă fixă cu aerisire - Introduceți furtunul de evacuare direct în conducta de canalizare. Consultați imaginea.

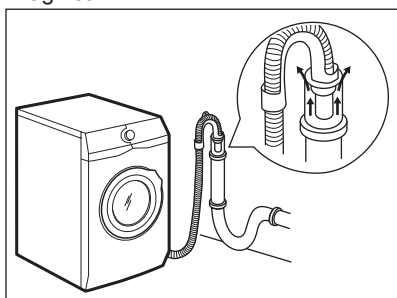

Capătul furtunului de evacuare trebuie să fie întotdeauna aerisit, adică diametrul interior al țevii de evacuare (min. 38 mm - min. 1,5") trebuie să fie mai mare decât diametrul exterior al furtunului de evacuare.

5. Fără ghidajul din plastic pentru furtun, către un sifon de chiuvetă - Introduceți furtunul de evacuare în sifon și fixați-l cu un colier. Consultați imaginea.

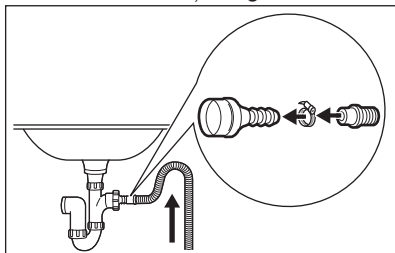

Furtunul de evacuare trebuie să facă o buclă pentru a preveni intrarea particulelor din chiuvetă în aparat.

6. Puneți furtunul direct în conducta de canalizare din peretele camerei și strângeți cu o clemă.

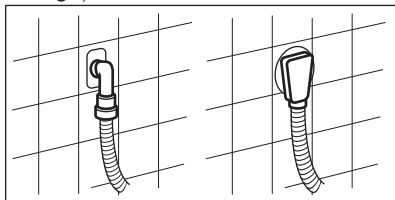

4. ACCESORII

4.1 Set placă de fixare (4055171146)

Disponibil la dealerul dvs. autorizat.

Dacă instalați aparatul pe o plintă, fixați-l cu plăci de fixare.

Citiți cu atenție instrucțiunile furnizate împreună cu accesoriul.

4.2 Setul de suprapunere

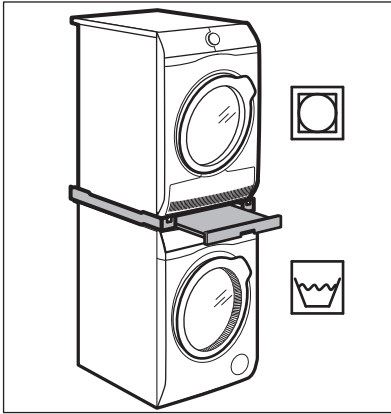

Uscătorul cu tambur rotativ poate fi pus peste mașina de spălat rufe **doar dacă folosiți setul corect de suprapunere produs și aprobat de ELECTROLUX.**

- i** Verificați compatibilitatea setului de suprapunere verificând adâncimea aparatelor dvs.

Setul de suprapunere poate fi folosit doar cu aparatele specificate în broșura oferită împreună cu accesoriul.

Citiți cu atenție instrucțiunile furnizate împreună cu aparatul și accesoriul.

4.4 Disponibil pe www.electrolux.com/shop sau la un dealer autorizat

- i** Doar accesoriile adecvate aprobate de ELECTROLUX asigură standardele de siguranță ale aparatului. Dacă sunt folosite piese neaprobate, orice plângeri vor fi anulate.



AVERTISMENT!
Nu puneți uscătorul cu tambur rotativ sub mașina de spălat rufe.

4.3 Piedestalul cu sertar

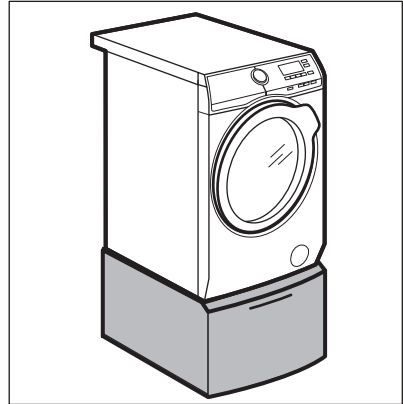

Pentru a ridica aparatul dvs. și pentru a ușura încărcarea și descărcarea rufelor.

Sertarul poate fi folosit pentru depozitarea rufelor, de ex.: prosoape, produse de curățat și altele.

Citiți cu atenție instrucțiunile furnizate împreună cu accesoriul.

5. DESCRIEREA PRODUSULUI

5.1 Prezentarea aparatului

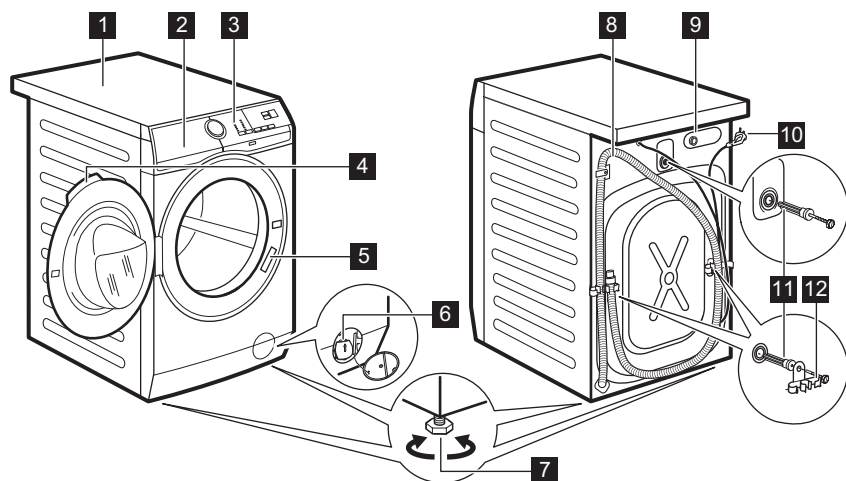

- | | |
|---|---|
| 1 Suprafață de lucru | 8 Furtun de evacuare |
| 2 Dozator pentru detergent | 9 Racord pentru furtunul de alimentare |
| 3 Panou de comandă | 10 Cablu de alimentare |
| 4 Mâner ușă | 11 Șuruburi pentru transport |
| 5 Plăcuță cu date tehnice | 12 Suport pentru furtun |
| 6 Filtru de la pompa de evacuare | |
| 7 Picioare pentru aducerea la nivel a aparatului | |

6. PANOUL DE COMANDĂ

6.1 Funcții speciale

Noua dvs. mașină de spălat rufe îndeplinește toate cerințele moderne pentru tratarea eficientă a rufelor cu un consum redus de apă, energie și detergent și asigură îngrijirea țesăturilor.

- **Sistemul SensiCare** ajustează automat durata programului la rufe din tambur pentru a obține rezultate perfecte la spălarea în cel mai scurt timp posibil.

6.2 Descrierea panoului de comandă

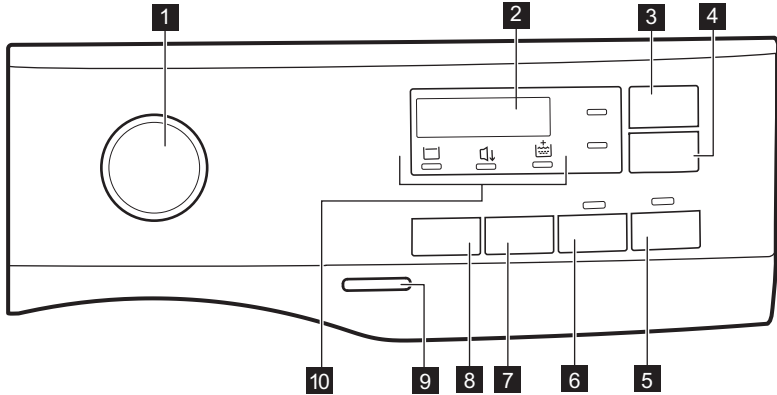

- | | |
|---|--|
| <p>1 Disc selector pentru programe</p> <p>2 Afișaj</p> <p>3 Economie timp buton tactil </p> <p>4 Pornire cu întârziere buton tactil </p> <p>5 Start/Pauză buton tactil </p> <p>6 Prespălare buton tactil </p> <p>7 Spin buton tactil pentru opțiuni de reducere a </p> | <p>8 Temperatură buton tactil </p> <p>9 Pornit/Oprit buton</p> <p>10 Indicatorsi:</p> <ul style="list-style-type: none"> • Clătire suplimentară • Noapte • Clătire oprită |
|---|--|

6.3 Afișaj

| | |
|--|--|
| | <p>A Indicator pentru ușă blocată.</p> |
| | <p>B Indicator pentru dispozitivul de siguranță pentru copii.</p> |
| | <p>C 18:00° Indicatorul digital poate prezenta:</p> <ul style="list-style-type: none"> • Durata programului (de ex. 2:40). • Durata întârzierii (de ex. 2h). • Terminarea ciclului (0:00). • Codul de avertizare (de ex. E20). • Temperatură (00°). • Viteza de centrifugare (1000, indicator fără centrifugare - - -). |

7. DISCUL SELECTOR ȘI BUTOANELE

7.1 Introducere



Opțiunile/funcțiile nu sunt disponibile pentru toate programele de spălare. Verificați compatibilitate dintre opțiuni/funcții și programele de spălare în „Tabelul programelor”. O opțiune/funcție o poate exclude pe alta, în acest caz aparatul nu vă permite să setați opțiunile/funcțiile incompatibile.

7.2 Economie timp

Această opțiune poate fi indicată pentru a scurta programul de spălare.

Utilizați această opțiune pentru articole cu nivel redus sau normal de murdărie sau pentru articole care trebuie reîmprospătate.

Atingeți acest buton **o dată** pentru a reduce durata.

În cazul unei încărcături mai mici, atingeți acest buton **de două ori** pentru a seta un program foarte rapid.

După fiecare atingere, durata noului program este indicată pe afișaj. Indicatorul relevant se aprinde. Această opțiune nu este disponibilă la orice program. Pentru mai multe detalii, consultați Compatibilitatea opțiunilor programelor din capitolul „Programe”.

7.3 Pornire cu întârziere

Cu această opțiune puteți întârzia pornirea unui program la o oră mai convenabilă.

Atingeți butonul în mod repetat pentru a seta întârzierea dorită. Durata crește în pași de 1 oră până la 20 de ore.

După ce atingeți butonul Start/Pauză , indicatorul corespunzător și întârzierea selectată se aprind, iar aparatul începe numărătoarea inversă. Ușa este blocată.

7.4 Start/Pauză

Atingeți butonul Start/Pauză  pentru a porni, pune în pauză aparatul sau pentru a întrerupe un program aflat în desfășurare.

7.5 Prespălare

Cu această opțiune puteți adăuga o fază de prespălare la un program de spălare.

Indicatorul relevant se aprinde.

- Folosiți această funcție pentru a introduce o fază de prespălare la 30°C înaintea celei de spălare. Această opțiune este recomandată în cazul rufelor cu grad ridicat de murdărie, în special dacă conțin nisip, praf, noroi și alte particule solide.



Această opțiune poate crește durata programului.

7.6 Centrifugare

Atunci când setați un program, aparatul selectează automat viteza maximă de centrifugare permisă, cu excepția programului Denim.

Apăsați acest buton pentru a seta opțiuni suplimentare de centrifugare:

- **Reducerea vitezei de centrifugare.** Afișajul indică doar vitezele de centrifugare disponibile pentru programul setat.
- **Fără centrifugare** — — — se aprinde pe afișaj. Setați această opțiune pentru a dezactiva toate fazele de centrifugare. Aparatul realizează doar faza de evacuare de la programul de spălare selectat. Setați această opțiune pentru țesăturile foarte delicate. Faza de clătire utilizează mai multă apă pentru anumite programe de spălare
- **Clătire oprită** . Indicatorul aferent se aprinde. Centrifugarea finală nu este realizată. Apa de la ultima clătire nu este evacuată, astfel încât rufe să nu se

șifoneze. Programul de spălare se termină cu apă în tambur.

Ușa rămâne blocată și tamburul se învâрте regulat pentru a reduce șifonarea. Trebuie să evacuați apa pentru a debloca ușa.

Dacă atingeți butonul Start/Pauză , aparatul realizează faza de centrifugare și evacuează apa.

- **Noapte** . Indicatorul aferent se aprinde.

Fazele intermediare și finale de centrifugare sunt anulate și programul se termină cu apă în tambur. Aceasta ajută la reducerea șifonării. Ușa rămâne blocată. Tamburul se învâртеște regulat pentru a reduce șifonarea. Trebuie să evacuați apa pentru a debloca ușa.

Deoarece programul este foarte silențios, acesta este adecvat pentru a fi utilizat pe timpul nopții când sunt disponibile tarife mai mici la electricitate. La unele programe, clătirile se fac cu mai multă apă.

Dacă atingeți butonul Start/Pauză , aparatul realizează doar faza de evacuare.



Aparatul golește apa automat după aproximativ 18 ore.

7.7 Temperatură

Atunci când selectați un program de spălare, aparatul propune automat o temperatură implicită.

Atingeți acest buton în mod repetat până când apare pe afișaj valoarea dorită pentru temperatură.

Când afișajul prezintă indicatorii _ _ °, aparatul nu încălzește apa.

7.8 Pornit/Oprit

Apăsăți acest buton timp de câteva secunde pentru a activa sau dezactiva aparatul. Se aud două melodii diferite în timpul pornirii și opririi aparatului.

Deoarece funcția Repaus dezactivează automat aparatul după câteva minute pentru a reduce consumul de energie, s-ar putea să fie nevoie să activați din nou aparatul.



Pentru mai multe detalii, consultați paragraful Repaus din capitolul Utilizarea zilnică.





8. PROGRAME











8.1 Tabelul programelor

| Program Temperatura implicită Interval pen- tru tempera- tură | Viteză de centrifugare de referință Valori pentru vi- teza de centrifugare (rpm) | Încărc ătură ma- ximă | Descriere program (Tip de încărcătură și de murdărie) |
|--|---|--------------------------------|--|
| Cotton 40°C 90°C - Rece | 1200 rpm (1200 - 400) | 7 kg | Bumbac alb și colorat. Nivel normal și ridicat de murdărie. |

| Program Temperatura implicită Interval pen- tru tempera- tură | Viteză de centrifuga- re de referință Valori pentru vi- teza de centrifuga- re (rpm) | Încărc ătură ma- ximă | Descriere program (Tip de încărcătură și de murdărie) |
|--|---|--------------------------------|---|
|  Cotton Eco ¹⁾ 40°C 60°C - 40°C | 1200 rpm (1200 - 400) | 7 kg | Bumbac alb și bumbac colorat în culori rezistente. Nivel normal de murdărie. Consumul de energie scade și durata programului de spălare este extinsă, asigurând rezultate bune la spălare. |
| Synthetics 40°C 60°C - Rece | 1200 rpm (1200 - 400) | 3 kg | Articole sintetice sau articole cu țesături mixte. Nivel normal de murdărie. |
| Delicate 30°C 40°C - Rece | 1200 rpm (1200 - 400) | 3 kg | Țesături delicate cum ar fi acrilice, viscoză și țesături mixte care necesită o spălare mai delicată. Nivel normal de murdărie. |
| Rapid 14 min. 30°C | 800 rpm (800 - 400) | 2 kg | Articole din țesături sintetice și mixte. Nivel redus de murdărie și articole care trebuie reîmprospătate. |
| Rinse | 1200 rpm (1200 - 400) | 7 kg | Toate țesăturile, cu excepția articolelor din lână și a celor din țesături foarte delicate. Program pentru clătirea și centrifugarea rufelor. Viteza implicită de centrifugare este cea folosită la programele pentru articole din bumbac. Reduce viteza de centrifugare în funcție de tipul de rufe. Dacă este necesar, setați opțiunea Clătire suplimentară pentru a adăuga clătiri. La viteze reduse de centrifugare, aparatul execută clătiri delicate și o centrifugare scurtă. |
| Drain/Spin | 1200 rpm (1200 - 400) | 7 kg | Pentru a centrifuga rufele și pentru a evacua apa din tambur. Toate țesăturile, cu excepția articolelor din lână și a celor din țesături delicate. |

| Program Temperatura implicită Interval pen- tru tempera- tură | Viteză de centrifuga- re de referință Valori pentru vi- teza de centrifuga- re (rpm) | Încărc ătură ma- ximă | Descriere program (Tip de încărcătură și de murdărie) |
|---|--|--------------------------------|--|
| Anti-Allergy 60°C | 1200 rpm (1200 - 400) | 7 kg | Articole din bumbac alb. Acest program eli- mină micro-organismele datorită unei faze de spălare cu temperatura menținută la peste 60°C timp de câteva minute. Aceasta ajută la eliminarea germenilor, bacteriilor, micro-orga- nismelor și particulelor. O fază suplimentară de clătire asigură îndepărtarea adecvată a re- ziduurilor de detergent și a elementelor de po- len/alergice. În acest fel spălarea este mai efi- cientă. |
| Duvet 40°C 60°C - Rece | 800 rpm (800 - 400) | 3 kg | O singură pătură sintetică, haine cu căptu- șeală, pilote, jachete din puf și articole simi- lare. |
| Silk  30°C | 800 rpm (800 - 400) | 1 kg | Program special pentru articole din mătase și sintetice mixte. |
| Wool  40°C 40°C - Rece | 1200 rpm (1200 - 400) | 2 kg | Țesături din lână care pot fi spălate în ma- șină, pot fi spălate manual sau alte țesături cu simbolul de îngrijire «spălare manuală»²⁾. |
| Sport 30°C 40°C - Rece | 1200 rpm (1200 - 400) | 3 kg | Articole sport din țesături mixte. Articole cu nivel redus de murdărie sau articole care tre- buie reîmprospătate. |

| Program Temperatura implicită Interval pen- tru tempera- tură | Viteză de centrifuga- re de referință Valori pentru vi- teza de centrifuga- re (rpm) | Încărc ătură ma- ximă | Descriere program (Tip de încărcătură și de murdărie) |
|--|---|---|--|
| Outdoor  30°C 40°C - Rece | 1200 rpm (1200 - 400) | 2,5 kg ³⁾ 1 kg ⁴⁾ | <p data-bbox="568 411 613 464"> Nu folosiți balsam de rufe și asigurați-vă că nu există reziduuri de balsam în dozatorul pentru detergent.</p> <p data-bbox="561 534 1024 710">Articole sportive sintetice. Acest program este conceput pentru a spăla delicat articolele moderne de îmbrăcăminte sport pentru exterior, fiind adecvat și pentru hainele de sport pentru sală, ciclism sau jogging și alte activități similare. Încărcătura recomandată de rufe este 2,5 kg.</p> <p data-bbox="561 715 1024 941">Țesături impermeabile, țesături impermeabile care respiră și țesături care resping apa. Acest program poate fi folosit și având rolul de ciclu de restabilire a proprietăților de respingere a apei, conceput special pentru tratarea hainelor care au un înveliș hidrofob. Pentru a efectua ciclu de restabilire a proprietăților de respingere a apei, procedați după cum urmează:</p> <ul data-bbox="561 946 1024 1141" style="list-style-type: none"> • Turnați detergentul de spălare în compartimentul . • Turnați un agent special de restabilire a proprietăților de respingere a apei pentru țesătură în compartimentul pentru balsam al sertarului . • Reduceți încărcătura de rufe la 1 kg. <p data-bbox="568 1157 613 1209"> Pentru a îmbunătăți și mai mult acțiunea de restabilire a proprietăților de respingere a apei, uscați rufele într-un uscător la care ați ales programul de uscare Outdoor (dacă este disponibil și dacă eticheta de îngrijire a articolului de îmbrăcăminte permite uscarea automată).</p> |

| Program | Centrifugare  |  |  |  |  | Prespălare  | Pornire cu întârziere  | Economie timp  |
|---|--|---|---|---|---|--|---|--|
| Rapid 14 min. | ■ | ■ | ■ | | | | ■ | |
| Rinse | ■ | ■ | ■ | | ■ | | ■ | |
| Drain/Spin ¹⁾ | ■ | ■ | | | | | ■ | |
| Anti-Allergy | ■ | ■ | ■ | | ■ | ■ | ■ | |
| Duvet | ■ | ■ | | | | | ■ | |
| Silk  | ■ | ■ | | | | | ■ | |
| Wool  | ■ | ■ | ■ | | | | ■ | |
| Sport | ■ | ■ | ■ | | ■ | ■ | ■ | |
| Outdoor  | ■ | ■ | ■ | | ■ | | ■ | |
| Denim | ■ | ■ | ■ | ■ | ■ | | ■ | |

¹⁾ Setati viteza de centrifugare. Asigurați-vă că este adecvată pentru tipul de țesătură spălată. Dacă setați opțiunea Fără centrifugare, va fi disponibilă doar faza de evacuare.

8.2 Woolmark Apparel Care - Albastru





Ciclul de spălare pentru lână al acestei mașini a fost aprobat de The Woolmark Company pentru spălarea articolelor de îmbrăcăminte din lână care sunt etichetate cu „spălare manuală”, cu condiția ca articolele să fie spălate în conformitate cu instrucțiunile producătorului acestei mașini de spălat rufe. Respectați instrucțiunile de îngrijire de pe eticheta produsului referitoare la uscare și alte tratamente. M1511 Simbolul Woolmark este un marcaj de Certificare în multe țări.

9. SETĂRI

9.1 Semnalele acustice

Acest aparat are mai multe semnale acustice care funcționează când:

- Activați aparatul (o melodie specială scurtă).
- Dezactivați aparatul (o melodie specială scurtă).
- Atingeți butoanele (sunet ca un clic).
- Faceți o selecție nevalidă (3 sunete scurte).
- Programul este finalizat (secvența de sunete timp de aproape 2 minute).
- Aparatul prezintă o defecțiune (secvență de sunete scurte timp de aproape 5 minute).



Pentru **dezactivarea/activarea** semnalelor acustice de la terminarea programului, atingeți simultan butoanele  și  timp de aproximativ 2 secunde. Afișajul indică On/Off



Dacă dezactivați semnalele acustice, acestea continuă să funcționeze atunci când aparatul are o defecțiune.

9.2 Blocare acces copii

Cu această opțiune puteți împiedica copiii să se joace panoul de comenzi.



- Pentru **activarea/dezactivarea** acestei opțiuni, țineți apăsat butonul  până când  **se aprinde/se stinge** pe afișaj.

Aparatul va salva selecția acestei opțiuni ca fiind implicită după ce îl opriți.

Este posibil ca funcția Blocare acces copii să nu fie disponibilă timp de câteva secunde după pornirea aparatului.

9.3 Permanent Clătire suplimentară

Cu această opțiune puteți avea permanent o clătire suplimentară atunci când setați un program nou.

- Pentru **activarea/dezactivarea** acestei opțiuni, țineți apăsat butonul  până când indicatorul corespunzător  **se aprinde/se stinge**.

10. ÎNAINTE DE PRIMA UTILIZARE

1. Asigurați-vă că alimentarea electrică trebuie este disponibilă și robinetul cu apă este deschis.
2. Turnați o mică cantitate de detergent în compartimentul marcat cu .
3. Selectați și porniți un program pentru articole din bumbac, la cea mai înaltă temperatură, fără rufe în tambur. Astfel este eliminată eventuala murdărie acumulată pe cuvă și tambur.

11. UTILIZAREA ZILNICĂ



AVERTISMENT!
Consultați capitolele privind siguranța.

11.1 Activarea aparatului

1. Introduceți ștecherul în priză.
2. Deschideți robinetul de apă.

3. Apăsăți butonul Pornit/Oprit timp de câteva secunde pentru activa aparatul.
Se aude o melodie scurtă.

11.2 Încărcarea rufelor

1. Deschideți ușa aparatului.
2. Scuturați rufe înainte de a le introduce în aparat.

3. Introduceți rufele în tambur, câte un articol pe rând.
Nu puneți prea multe rufe în tambur.
4. Închideți ușa corect.

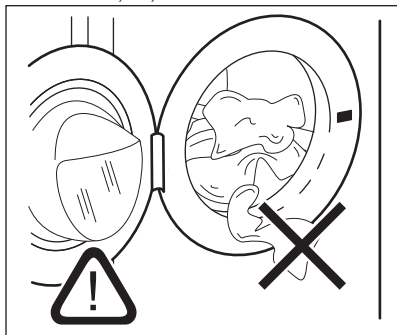
**ATENȚIE!**

Asigurați-vă că nicio rufă nu rămâne prinsă între garnitură și ușă pentru a evita pericolul scurgerii de apă și deteriorarea rufelor.



Spălarea petelor foarte uleioase, pline de grăsime poate deteriora piesele din cauciuc ale mașinii de spălat rufe.

11.3 Umplerea cu detergent și aditivi

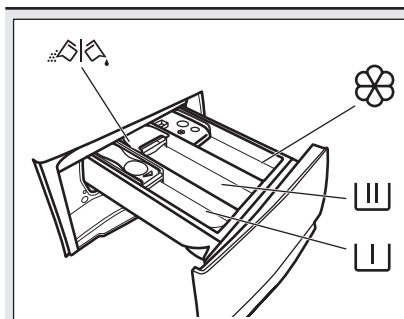

Compartiment pentru faza de prespălare, program de înmuiere sau agent de îndepărtare a petelor.



Compartiment pentru faza de spălare.



Compartimentul pentru aditivi lichizi (balsam de rufe, apret).

MAX

Nivel maxim pentru cantitatea de aditivi lichizi.



Clapeta pentru detergent pudră sau lichid.



Respectați întotdeauna instrucțiunile de pe ambalajul detergentilor, însă vă recomandăm să nu depășiți nivelul maxim indicat (**MAX**). Aceasta cantitate însă va garanta cele mai bune rezultate la spălare.



După un ciclu de spălare, dacă este necesar, eliminați eventualele reziduuri de detergent din dozatorul pentru detergent.

11.4 Verificați poziția clapetei de detergent

1. Trageți dozatorul pentru detergent până la capăt.

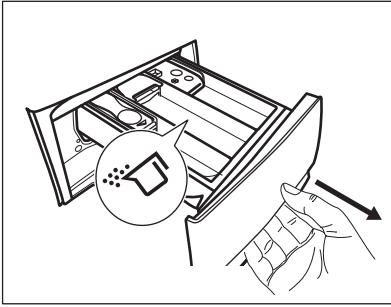

2. Apăsați maneta pentru a scoate dozatorul.
3. Pentru a utiliza detergent pudră, rotiți clapeta în sus.
4. Pentru a utiliza detergent lichid, rotiți clapeta în jos.

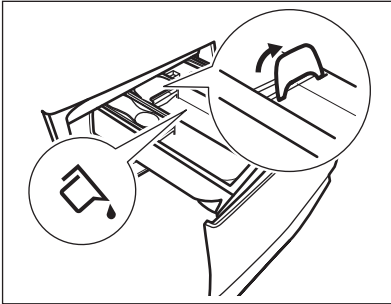

Cu clapeta în poziția de **JOS**:

- Nu utilizați detergenți lichizi denși sau gelatinoși.
 - Nu depășiți doza de detergent lichid indicată pe clapetă.
 - Nu selectați faza de prespălare.
 - Nu selectați funcția de pornire cu întârziere.
5. Măsurați cantitatea de detergent și de balsam de rufe.
 6. Închideți cu atenție dozatorul pentru detergent.

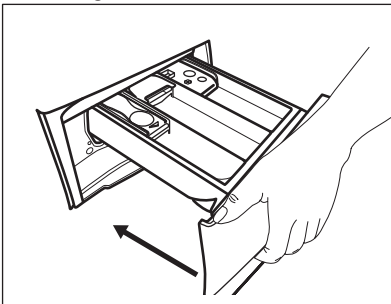

Asigurați-vă că clapeta nu creează un blocaj atunci când închideți sertarul.

11.5 Setarea unui program

1. Rotiți discul selector pentru programe pentru a selecta programul de spălare dorit.

Indicatorul butonului Start/Pauză se aprinde intermitent.

Afișajul indică durata estimată a programului.

2. Pentru modificarea temperaturii și/sau a vitezei de centrifugare, atingeți butoanele corespunzătoare.
3. Dacă se dorește, setați una sau mai multe opțiuni atingând butoanele corespunzătoare.



Dacă o selecție **nu este posibilă** este emis un semnal acustic.

11.6 Pornirea unui program

Pentru a porni programul, atingeți butonul Start/Pauză. Nu este posibilă pornirea programului atunci când indicatorul butonului este stins și nu clipește (de ex. discul selector pentru programe într-o poziție incorectă). Indicatorul corespunzător nu se mai aprinde intermitent și rămâne pornit. Programul pornește, ușa este blocată.

Pe afișaj apare indicatorul

11.7 Pornirea unui program cu ajutorul pornirii cu întârziere



1. Atingeți butonul Pornire cu întârziere până când afișajul indică întârzierea dorită. Indicatorul aferent se aprinde.

2. Atingeți butonul Start/Pauză Ușa aparatului se blochează și începe numărătoarea inversă pentru pornirea cu întârziere. Pe afișaj apare indicatorul

Atunci când numărătoarea inversă este încheiată, programul pornește automat.



Anularea pornirii cu întârziere după începerea numărătorii inverse

Pentru a anula pornirea cu întârziere:

1. Atingeți butonul Start/Pauză  pentru pune aparatul în pauză. Indicatorul aferent se aprinde intermitent.
2. Atingeți butonul Pornire cu întârziere în mod repetat până când afișajul indică .
3. Pentru a porni programul imediat, atingeți din nou butonul Start/Pauză .

Modificarea pornirii cu întârziere după începerea numărătorii inverse

Pentru a modifica pornirea cu întârziere:

1. Atingeți butonul Start/Pauză  pentru pune aparatul în pauză. Indicatorul aferent se aprinde intermitent.
2. Atingeți butonul Pornire cu întârziere în mod repetat până când afișajul indică întârzierea dorită.
3. Pentru a porni o nouă numărătoare inversă, atingeți din nou butonul Start/Pauză .



11.8 Detectarea încărcăturii de către Sistemul SensiCare

După ce atingeți butonul Start/Pauză .

1. Sistemul SensiCare începe estimarea masei încărcăturii pentru a calcula durata reală a programului. În timpul acestei faze, cele două puncte care separă orele de minute se aprind intermitent
2. După circa 15-20 de minute, este afișată noua durată a ciclului. Aparatul reglează automat durata programului la încărcătură pentru a obține rezultate perfecte la spălare în cel mai scurt timp posibil.

11.9 Întreruperea unui program și modificarea opțiunilor

Când programul este în desfășurare puteți modifica **doar unele** opțiuni:

1. Atingeți butonul Start/Pauză . Indicatorul aferent se aprinde intermitent.
2. Modificați opțiunile. Informațiile indicate pe afișaj se modifică corespunzător.
3. Atingeți din nou butonul Start/Pauză .

Programul de spălare este reluat.



Pentru a porni din nou programul, asigurați-vă că discul selector pentru programe este poziționat corect la programul întrerupt și indicatorul butonului Start/Pauză  clipește.

11.10 Anularea unui program aflat în derulare

1. Pentru a anula un program și a dezactiva aparatul, apăsați butonul Pornit/Oprit.
2. Pentru a activa aparatul apăsați din nou butonul Pornit/Oprit.



Dacă Sistemul SensiCare s-a încheiat și a început deja alimentarea cu apă, noul program începe **fără a repeta Sistemul SensiCare**. Apa și detergentul nu sunt evacuate pentru a evita risipa.

Există și o modalitate alternativă de anulare:



1. Rotiți butonul rotativ de selectare la poziția „Resetare” .
2. Așteptați 1 secundă. Afișajul indică ---.

Acum puteți selecta un alt program de spălare.

11.11 Deschiderea uşii - Adăugarea articolelor de îmbrăcăminte

- i** Dacă temperatura și nivelul apei din tambur sunt prea mari și/sau tamburul încă se învârtă, să nu deschideți ușa.

În timpul funcționării unui program sau a pornirii cu întârziere, ușa aparatului este blocată. Pe afișaj apare indicatorul .

1. Atingeți butonul Start/Pauză . Pe afișaj se stinge indicatorul corespunzător pentru ușa blocată.
2. Deschideți ușa aparatului. Dacă este necesar, adăugați sau eliminați articole. Închideți ușa și atingeți butonul Start/Pauză . Programul sau pornirea cu întârziere continuă.

11.12 Terminarea programului

Atunci când programul s-a terminat, aparatul se oprește automat. Semnalele acustice funcționează (dacă sunt activate). Afișajul indică .

Indicatorul butonului Start/Pauză  se stinge.

Ușa de deblochează și indicatorul  se stinge.

1. Apăsați butonul Pornit/Oprit pentru a dezactiva aparatul. La cinci minute de la încheierea programului, funcția de economisire a energiei dezactivează automat aparatul.



- i** Când reactivați aparatul, pe afișaj apare finalul programului selectat anterior. Rotiți discul selector pentru programe pentru a seta un ciclu nou.

2. Scoateți rufele din aparat.
3. Lăsați tamburul gol.
4. Țineți ușa și dozatorul pentru detergent întredeschise ușor pentru a preveni formarea mucegaiului și a mirosurilor.

5. Închideți robinetul de apă.

11.13 Evacuarea apei după terminarea ciclului

Dacă ați ales un program sau o opțiune care nu golește apa de la ultima clătire, programul este finalizat, însă:

- Zona de timp indică  și afișajul prezintă ușa blocată .
- Tamburul încă se rotește la intervale regulate pentru a preveni șifonarea rufelor.
- Ușa rămâne blocată.
- Trebuie să evacuați apa pentru a deschide ușa:

1. Dacă este necesar, atingeți butonul Centrifugare pentru a reduce viteza de centrifugare propusă de aparat.
2. Apăsați butonul Start/Pauză:
 - Dacă ați setat Clătire oprită aparatul evacuează apa și centrifughează.
 - Dacă ați setat Noapte aparatul doar evacuează apa.

- Indicatorul opțiunii Clătire oprită dispăre.
3. Atunci când se termină programul și indicatorul ușa blocată  se stinge, puteți deschide ușa.
 4. Apăsați butonul Pornit/Oprit timp de câteva secunde pentru dezactiva aparatul.

11.14 Opțiunea Repaus

Funcția Repaus dezactivează automat aparatul pentru a reduce consumul de energie dacă:

- Nu folosiți aparatul timp de 5 minute. Pentru a reactiva aparatul apăsați butonul Pornit/Oprit.
- La 5 minute după finalizarea programului de spălare Pentru a reactiva aparatul apăsați butonul Pornit/Oprit. Afișajul indică finalul ultimului program. Rotiți discul selector pentru programe pentru a seta un ciclu nou.

Dacă discul este rotit la poziția

„Resetare” * , aparatul se oprește automat în 30 de secunde.



Dacă setați un program sau o opțiune care se termină cu apă în tambur, funcția Repaus **nu dezactivează** aparatul pentru a vă reaminti să evacuați apa.

12. INFORMAȚII ȘI SFATURI



AVERTISMENT!

Consultați capitolele privind siguranța.

12.1 Încărcătura de rufe

- Împărțiți rufele în: albe, colorate, sintetice, delicate și lână.
- Respectați instrucțiunile de spălare de pe etichetele rufelor.
- Nu spălați articole albe și colorate împreună.
- Unele articole colorate se pot decolora la prima spălare. Recomandăm ca primele spălări ale acestora să fie făcute separat.
- Închideți nasturii fețelor de pernă, închideți fermoarele, găicile și capsulele. Legați curelele.
- Goliți buzunarele și scoateți-le în afară.
- Țesăturile cu mai multe straturi, articolele din lână și cele cu imprimeuri trebuie întoarse pe dos.
- Pre-tratați petele dificile.
- Articolele foarte murdare trebuie spălate cu un detergent special.
- Aveți grijă cu perdelele. Scoateți inelele și puneți perdelele într-un săculeț de spălare sau într-o față de pernă.
- Nu spălați rufe fără tivuri sau cu tăieturi.
- Folosiți o plasă de spălare pentru a spăla articolele mici și/sau delicate (de ex. sutiene fără sârmă, curele, colanți, etc.).
- O încărcătură foarte mică poate provoca probleme de echilibru în timpul fazei de centrifugare cauzând o vibrație excesivă. Dacă se întâmplă acest lucru:
 - a. Întrerupeți programul și deschideți ușa (consultați capitolul „Utilizarea zilnică”);

- b. redistribuiți manual încărcătura pentru ca articolele să fie așezate uniform prin cuvă;
- c. apăsați butonul Start/Pauză. Faza de centrifugare continuă.

12.2 Petele persistente

În cazul anumitor pete, apa și detergentul nu sunt suficiente.

Recomandăm pre-tratarea acestor pete înainte de introducerea articolelor în aparat.

Sunt disponibile substanțe speciale pentru îndepărtarea petelor. Folosiți substanța specială pentru îndepărtarea petelor, corespunzătoare tipului de pată și țesăturii.

12.3 Detergenții și alte tratamente

- Utilizați numai detergenți și alte tratamente produse special pentru utilizarea într-o mașină de spălat rufe:
 - detergenți praf pentru toate tipurile de țesături, mai puțin cele delicate. Alegeți detergenții pudră care conțin înălbitor pentru rufe albe și substanțe de igienizare a rufelor
 - detergenți lichizi, de preferat pentru programe de spălare la temperatură joasă (max. 60°C) pentru toate tipurile de țesături sau cei speciali, numai pentru lână.
- Nu amestecați tipuri diferite de detergenți.
- Pentru a ajuta mediul înconjurător, nu utilizați o cantitate mai mare de detergent decât cea recomandată.
- Respectați instrucțiunile pe care le găsiți pe ambalajul detergenților sau a

altor tratamente fără a depăși nivelul maxim indicat (**MAX**).

- Folosiți detergenții recomandați pentru tipul și culoarea materialului, temperatura programului și gradul de murdărie.

12.4 Recomandări ecologice

- Pentru a spăla rufe cu un nivel mediu de murdărie folosiți un program fără prespălare.
- Porniți întotdeauna un program de spălare cu cantitatea maximă permisă de rufe.
- Dacă pre-tratați petele sau folosiți un agent de îndepărtare a petelor, setați un program cu o temperatură redusă.
- Pentru utilizarea cantității optime de detergent, verificați duritatea apei din locuință. Consultați „Duritatea apei”.

13. ÎNGRIJIREA ȘI CURĂȚAREA



AVERTISMENT!

Consultați capitolele privind siguranța.

13.1 Curățarea exterioară

Curățați aparatul numai cu săpun delicat și apă caldă. Uscați complet toate suprafețele.



ATENȚIE!

Nu folosiți alcool, solvenți sau produse chimice.



ATENȚIE!

Nu curățați suprafețele metalice cu detergent pe bază de clor.

13.2 Decalcifiere



Dacă apa din zona în care vă aflați are o duritate ridicată sau medie, recomandăm utilizarea unui produs de decalcifiere a apei pentru mașini de spălat.

Examinați regulat tamburul pentru a verifica dacă există depuneri de calcar.

12.5 Duritatea apei

Dacă apa din zona în care vă aflați are o duritate ridicată sau medie, recomandăm utilizarea unui dedurizator de apă pentru mașini de spălat. În zonele în care apa are o duritate redusă nu este necesară utilizarea unui dedurizator.

Pentru a afla duritatea apei din zona în care vă aflați, adresați-vă furnizorului de apă local.

Folosiți o cantitate corectă pentru dedurizatorul apei. Respectați instrucțiunile de pe ambalajul produsului.

Detergenții obișnuiți conțin deja agenți de dedurizare a apei, însă se recomandă ca ocazional să rulați un ciclu cu tamburul gol și un produs de decalcifiere.



Respectați întotdeauna instrucțiunile de pe ambalajul produsului.

13.3 Spălarea de întreținere

Utilizarea repetată și prelungită de programe cu temperatură scăzută poate produce depuneri de detergenți, reziduuri de scame, creșterea de bacterii în interiorul tamburului și cuvei. Aceasta poate produce mirosuri neplăcute și mucegai. Pentru a elimina aceste depuneri și curăța partea internă a aparatului, rulați regulat o spălare de întreținere (cel puțin o dată pe lună).



Consultați capitolul Curățarea tamburului.

13.4 Garnitura ușii cu colector cu muchie dublă

Acest aparat este conceput cu un **sistem de evacuare cu auto-curățare** care permite scamelor ușoare produse de

haine să fie evacuate împreună cu apa într-un mod care nu necesită intervenția clientului în această zonă pentru întreținere și curățare la intervale regulate.

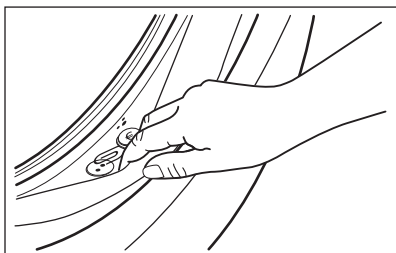

Verificați regulat garnitura și scoateți toate obiectele din partea interioară. Monezile, nasturii și alte obiecte mici uitate în buzunarele hainelor sunt depozitate în timpul ciclului de spălare în colectorul special cu muchie dublă în deschiderea garniturii de unde pot fi recuperate ușor la finalul ciclului.

13.5 Curățarea tamburului

Verificați regulat tamburul pentru a preveni formarea ruginii.

Curățați tamburul cu produse speciale pentru oțel inoxidabil.



Respectați întotdeauna instrucțiunile de pe ambalajul produsului.

Pentru o curățare completă:

- Scoateți toate rufele din tambur.
- Rulați un program Cotton cu cea mai ridicată temperatură. Adăugați o cantitate mică de detergent pudră în tamburul gol pentru a clăti toate reziduurile rămase.

13.6 Curățarea dozatorului pentru detergent

Pentru a împiedica eventualele depuneri de detergent uscat sau de resturi de balsam de rufe și/sau formarea de mușgai în sertarul dozatorului pentru

detergent, rulați din când în când următoarea procedură de curățare:

1. Deschideți sertarul. Apăsăți opritorul în jos, ca în imagine, și scoateți-l în afară.

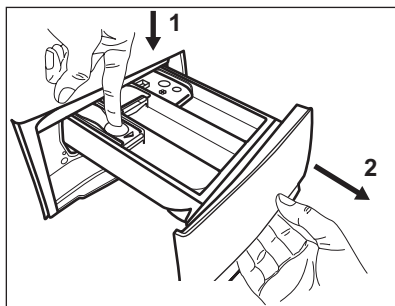

2. Scoateți partea superioară a compartimentului pentru aditivi pentru a ajuta la curățenie și puneți sub un jet de apă caldă pentru a îndepărta toate resturile de detergent care s-au acumulat. După curățare, puneți la loc partea de sus.

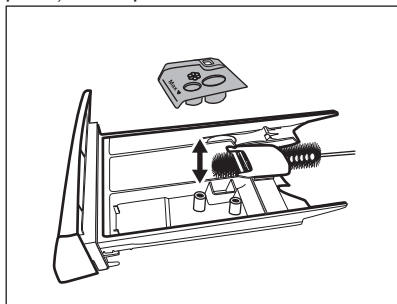

3. Asigurați-vă că ați îndepărtat toate reziduurile de detergent din partea superioară și inferioară a adânciturii. Folosiți o perie mică pentru a curăța adâncitura.

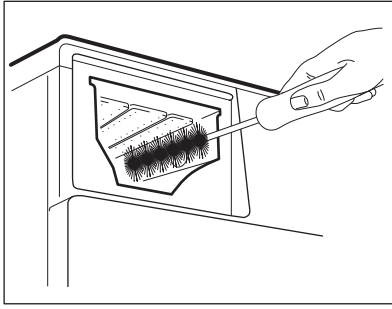

în tambur.

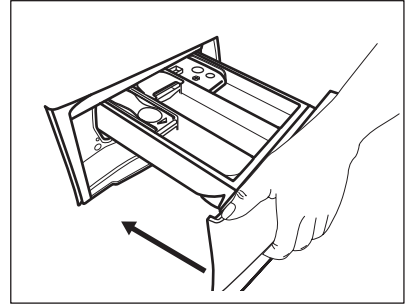

4. Introduceți sertarul detergentului pe șinele de ghidaj și închideți-l. Rulați programul de clătire fără nicio haină

13.7 Curățarea pompei de evacuare

Verificați regulat filtrul pompei de evacuare pentru vă asigura că este curat.

Curățați pompa de evacuare dacă:

- Aparatul nu evacuează apa.
- Tamburul nu se rotește.
- Aparatul face un zgomot neobișnuit din cauza blocării pompei de evacuare.
- Afișajul indică codul de alarmă **E20**



AVERTISMENT!

- Scoateți ștecherul din priză.
- Nu scoateți filtrul în timpul funcționării aparatului.
- Nu curățați pompa dacă apa din aparat este fierbinte. Așteptați să se răcească apa.
- Repetați Pasul 3 de câteva ori prin închiderea și deschiderea supapei până când apa nu mai curge.

Țineți întotdeauna o cârpă la îndemână pentru a șterge apa care se scurge la scoaterea filtrului.

Procedați astfel pentru a curăța pompa:

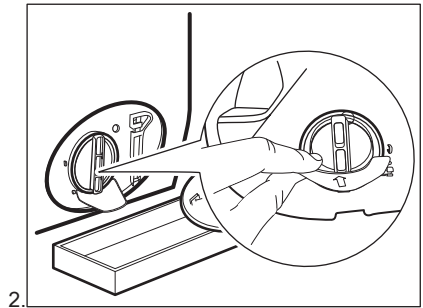
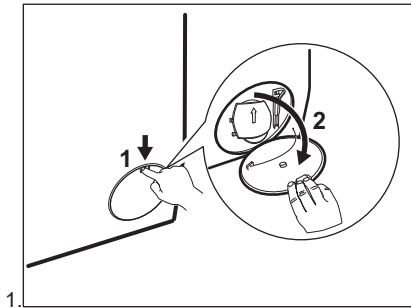

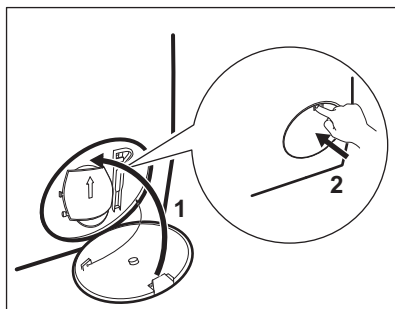
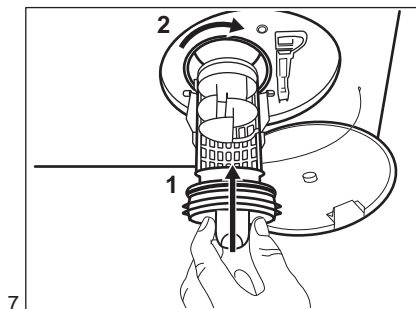
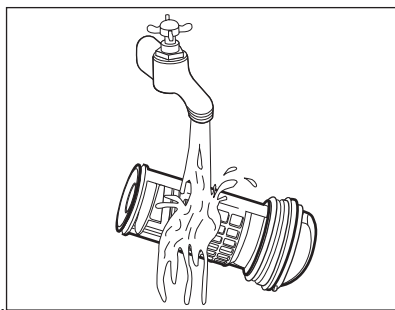
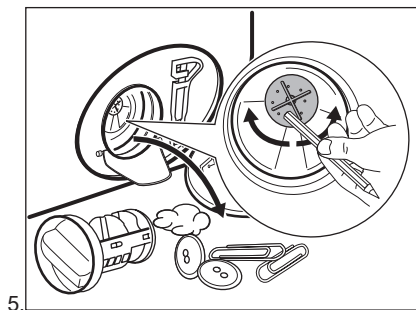
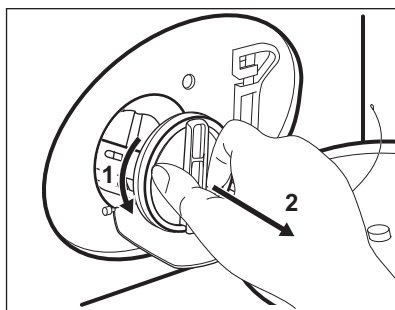
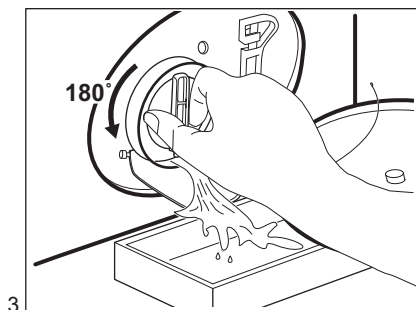

AVERTISMENT!

Asigurați-vă că elicea pompei se poate roti. Dacă nu se rotește, adresați-vă Centrului de service autorizat. Pentru a preveni scurgerile, filtrul trebuie, de asemenea, strâns în mod corect.

13.8 Curățarea furtunului de alimentare cu apă și a filtrul robinetului

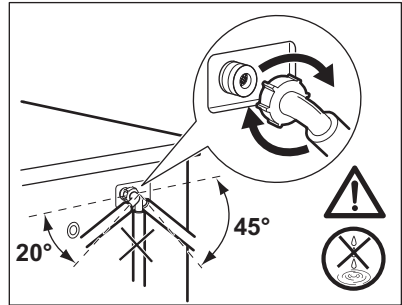
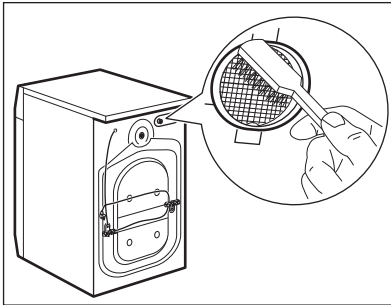
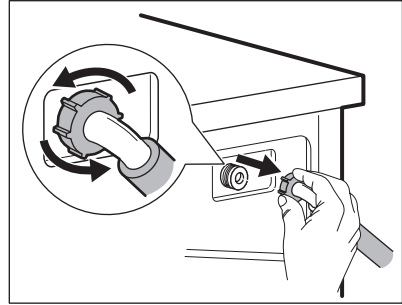
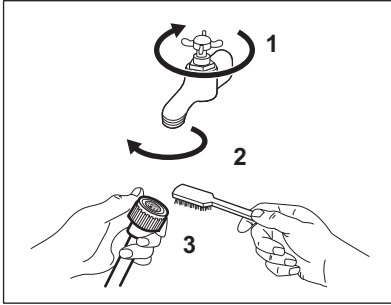

13.9 Evacuarea de urgență

Dacă aparatul nu poate evacua apa, realizați procedura descrisă în paragraful „Curățarea pompei de evacuare”. Dacă este necesar, curățați pompa.

13.10 Măsuri de precauție împotriva înghețului

Dacă aparatul este instalat într-o zonă unde temperatura poate coborî în jur de 0°C sau mai jos, eliminați apa rămasă în furtunul de alimentare și din pompa de evacuare.

1. Scoateți ștecherul din priză.
2. Închideți robinetul de apă.
3. Puneți cele două capete ale furtunului de alimentare într-un

recipient și lăsați apa să se scurgă din furtun.

4. Goliți pompa de evacuare. Consultați procedura de evacuare de urgență.
5. Când pompa de drenare este goală, montați la loc furtunul de alimentare cu apă.



AVERTISMENT!

Înainte de a reutiliza aparatul, verificați dacă temperatura este mai mare de 0°C. Producătorul nu este responsabil de daunele provocate de temperaturi reduse.

14. DEPANARE



AVERTISMENT!

Consultați capitolele privind siguranța.

14.1 Introducere

Aparatul nu pornește sau se oprește în timpul funcționării.

Mai întâi încercați să găsiți o soluție la problemă (consultați tabelul). Dacă problema persistă, contactați Centrul de service autorizat.





AVERTISMENT!

Dezactivați aparatul înainte de a efectua orice verificare.

În cazul unor probleme grave, semnalele acustice intră în funcțiune, afișajul prezintă un cod de alarmă și butonul Start/Pauză  poate clipi permanent:

- **E40** - Sursa de alimentare nu este stabilă. Așteptați stabilizarea sursei de alimentare.
- **E91** - Nu există comunicare între elementele electronice ale aparatului. Opriți-l și porniți-l din nou. Programul nu s-a terminat adecvat sau aparatul s-a oprit prea devreme. Dacă codul de alarmă apare din nou, contactați Centrul de service autorizat.
- **E10** - Aparatul nu se alimentează corect cu apă. După o verificare atentă, porniți din nou aparatul prin apăsarea butonului Start/Pauză . Aparatul încearcă reluarea ciclului. Dacă eroarea persistă, codul alarmei va apărea din nou.
- **E20** - Aparatul nu evacuează apa.
- **E40** - Ușa aparatului este deschisă sau nu este închisă corect. Verificați ușa!



Dacă aparatul este supraîncărcat, scoateți câteva articole din tambur și/sau țineți ușa închisă și atingeți în același timp butonul Start/Pauză  până când indicatorul  nu mai clipește (a se vedea imaginea de mai jos).

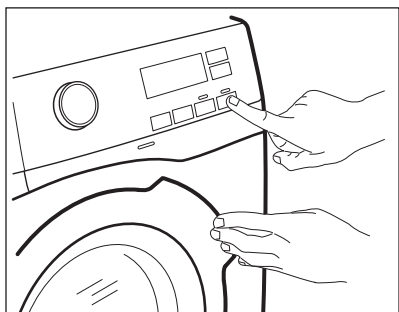

14.2 Defectări posibile

| Problemă | Soluție posibilă |
|--|--|
| Programul nu pornește. | <ul style="list-style-type: none"> • Verificați dacă ștecherul este introdus în priză. • Verificați dacă ușa aparatului este închisă. • Verificați dacă există o siguranță arsă în tabloul de siguranțe. • Asigurați-vă că ați atins Start/Pauză ▷ . • Dacă este setată pornirea cu întârziere, anulați setarea sau așteptați terminarea numărătorii inverse. • Dezactivați funcția Blocare acces copii dacă este pornită. • Verificați poziția butonului de selectare de la programul selectat. |
| Aparatul nu se alimentează corect cu apă. | <ul style="list-style-type: none"> • Verificați dacă robinetul de apă este deschis. • Verificați dacă presiunea de la rețeaua de alimentare cu apă nu este prea mică. Pentru această informație, contactați compania locală de furnizare a apei. • Verificați dacă robinetul de apă este înfundat. • Verificați dacă furtunul de alimentare este răsucit, deteriorat sau îndoit. • Verificați dacă racordul furtunului de alimentare cu apă este realizat corect. • Verificați dacă filtrul furtunului de alimentare și filtrul supapei nu sunt înfundate. Consultați capitolul „Îngrijirea și curățarea”. |
| Aparatul se umple cu apă și o evacuează imediat | <ul style="list-style-type: none"> • Verificați dacă furtunul de evacuare este în poziția corectă. Furtunul poate fi poziționat prea jos. Consultați capitolul „Instrucțiuni de instalare”. |
| Aparatul nu evacuează apa. | <ul style="list-style-type: none"> • Verificați dacă scurgerea chiuvetei este înfundată. • Verificați dacă furtunul de evacuare este răsucit sau îndoit. • Verificați dacă filtrul de evacuare este înfundat. Dacă este necesar, curățați filtrul. Consultați capitolul „Îngrijirea și curățarea”. • Verificați dacă racordul furtunului de evacuare este realizat corect. • Setați un program de evacuare dacă ați setat un program fără faza de evacuare. • Setați un program de evacuare dacă ați setat o opțiune care se termină cu apă în cuvă. |
| Faza de centrifugare nu funcționează sau ciclul de spălare durează mai mult decât este normal. | <ul style="list-style-type: none"> • Setați programul de centrifugare. • Verificați dacă filtrul de evacuare este înfundat. Dacă este necesar, curățați filtrul. Consultați capitolul „Îngrijirea și curățarea”. • Aranjați manual articolele din cuvă și reluați faza de centrifugare. Această problemă poate fi cauzată de lipsa echilibrării. |

| Problemă | Soluție posibilă |
|---|--|
| Pe jos este apă. | <ul style="list-style-type: none"> • Verificați dacă racordurile furtunurilor de apă sunt etanșe și nu există nicio pierdere de apă. • Verificați dacă furtunul de alimentare cu apă și furtunul de evacuare prezintă deteriorări. • Utilizați un tip adecvat de detergent și în cantitatea corectă. |
| Nu puteți deschide ușa aparatului. | <ul style="list-style-type: none"> • Asigurați-vă că ați selectat un program care se termină cu apă în cuvă. • Verificați dacă programul de spălare s-a terminat. • Setati un program de evacuare sau de centrifugare dacă există apă în tambur. • Asigurați-vă că aparatul este alimentat cu curent electric. • Problema poate fi cauzată de o defecțiune a aparatului. Contactați Centrul de service autorizat. |
| Aparatul face un zgomot neobișnuit și vibrează. | <ul style="list-style-type: none"> • Verificați dacă aparatul a fost adus la nivel. Consultați capitolul „Instrucțiuni de instalare”. • Îndepărtați toate materialele folosite la ambalare și / sau buloanele folosite la transport. Consultați capitolul „Instrucțiuni de instalare”. • Adăugați mai multe rufe în tambur. Încărcătura poate fi prea mică. |
| Durata programului crește sau scade în timpul executării programului. | <ul style="list-style-type: none"> • Sistemul SensiCare poate ajusta durata programului în funcție de tipul și de dimensiunea încărcăturii de rufe. Consultați „Detectarea încărcăturii de către Sistemul SensiCare” din capitolul „Utilizarea zilnică”. |
| Rezultatele la spălare nu sunt satisfăcătoare. | <ul style="list-style-type: none"> • Măriți cantitatea de detergent sau folosiți un alt detergent. • Folosiți produse speciale pentru a îndepărta petele persistente înainte de a spăla rufe. • Verificați dacă ați selectat temperatura corectă. • Reduceți încărcătura de rufe. |
| Prea multă spumă în tambur în timpul ciclului de spălare. | <ul style="list-style-type: none"> • Reduceți cantitatea de detergent. |
| După ciclul de spălare au rămas reziduuri de detergent în sertarul dozatorului. | <ul style="list-style-type: none"> • Verificați dacă clapeta este în poziția corectă (SUS pentru detergent pudră - JOS pentru detergent lichid). • Verificați dacă ați utilizat dozatorul pentru detergent în conformitate cu indicațiile din acest manual al utilizatorului. |

După verificare, activați aparatul. Programul continuă din punctul în care a fost întrerupt.

Dacă problema apare din nou, contactați Centrul de service autorizat.

Dacă afișajul prezintă alte coduri de alarmă, dezactivați și activați aparatul. Dacă problema continuă să apară, contactați Centrul de service autorizat.

15. VALORI DE CONSUM



Valorile declarate sunt obținute în condiții de laborator conform standardelor corespunzătoare. Factori care pot conduce la modificarea datelor: cantitatea și tipul de rufe și temperatura mediului ambiant. Presiunea apei, tensiunea de alimentare și temperatura apei de alimentare pot afecta, de asemenea, durata programului de spălare.



Specificațiile tehnice pot fi schimbate fără o notificare prealabilă pentru a îmbunătăți calitatea produsului.

| Programe | Încărcătură (kg) | Consum de energie (kWh) | Consum de apă (litri) | Durata aproximativă a programului (minute) | Grad de umezeală remanentă (%) ¹⁾ |
|---|------------------|-------------------------|-----------------------|--|--|
| Cotton 60°C | 7 | 1,34 | 68 | 157 | 53 |
| Cotton 40°C | 7 | 0,78 | 61 | 157 | 53 |
| Synthetics 40°C | 3 | 0,60 | 56 | 103 | 35 |
| Delicate 40°C | 3 | 0,55 | 59 | 81 | 35 |
| Wool 30°C | 2 | 0,45 | 62 | 75 | 30 |
| Programe standard pentru articole din bumbac | | | | | |
| Standard 60°C pentru bumbac | 7 | 0,92 | 45 | 250 | 53 |
| Standard 60°C pentru bumbac | 3,5 | 0,68 | 35 | 204 | 53 |
| Standard 40°C pentru bumbac | 3,5 | 0,53 | 36 | 189 | 53 |

¹⁾ La finalul fazei de centrifugare.

| Modul Oprit (W) | Modul Inactiv (W) |
|-----------------|-------------------|
| 0.48 | 0.48 |

Informațiile oferite în tabelul de mai sus sunt conforme cu reglementarea Comisiei UE 1015/2010 de implementare a directivei 2009/125/CE.

16. DATE TEHNICE

| | | |
|------------|--|--------------------------------|
| Dimensiuni | Lățime / Înălțime / Adâncime / Adâncime totală | 600 mm/ 850 mm/ 547 mm/ 600 mm |
|------------|--|--------------------------------|

| | | |
|---|--------------------|--------------------|
| Conexiunea electrică | Tensiune | 230 V |
| | Putere totală | 2200 W |
| | Siguranță fuzibilă | 10 A |
| | Frecvență | 50 Hz |
| Nivel de protecție împotriva pătrunderii particulelor solide și a umidității asigurat de capacul de protecție, cu excepția cazului în care echipamentul de joasă tensiune nu este deloc protejat împotriva umidității | | IPX4 |
| Presiunea de alimentare cu apă | Minimă | 0,5 bar (0,05 MPa) |
| | Maximă | 8 bar (0,8 MPa) |
| Alimentarea cu apă ¹⁾ | | Apă rece |
| Încărcătură maximă | Bumbac | 7 kg |
| Clasa de eficiență energetică | | A+++ |
| Viteză de centrifugare | Maximă | 1200 rpm |

¹⁾ Racordați furtunul de alimentare cu apă la un robinet cu filet 3/4" .

16.1 Date tehnice suplimentare

| | | |
|---|--|------|
| Denumire marcă | ELECTROLUX | |
| Nume distribuitor | Electrolux Lehel Kft 1142 Budapest Erzsébet kir.né útja 87 | |
| Denumire model | EW6F527W | |
| | Unitate de măsură | |
| Clasa energetică | (pe o scară de la A la D , unde A - este cea mai economică și D cea mai puțin economică) | A+++ |
| Performanța la spălare | (pe o scară de la A la G , unde A este performanța maximă și G minimă) | A |
| Performanța uscării la centrifugare | (pe o scară de la A la G , unde A este ridicată și G redusă) | B |
| Umiditatea reziduală | % | 53 |
| Viteză maximă de centrifugare | rpm | 1200 |
| Încărcătura pentru spălat | kg | 7 |
| Consumul anual mediu de energie¹⁾ | kWh | 171 |

| | | |
|--|--------------|------|
| Consumul mediu anual de apă litri 1) | | 9499 |
| Zgomot la spălarea cu program normal pentru articole din bumbac la 60°C | dB(A) re 1pW | 58 |
| Zgomot la centrifugare cu program normal pentru articole din bumbac la 60°C | dB(A) re 1pW | 79 |

1) Conform cu EN60456.

17. GHID RAPID

17.1 Utilizarea zilnică

Introduceți ștecherul în priză.

Deschideți robinetul de apă.

Încărcați rufe.

Turnați detergent și alte tratamente în compartimentul adecvat al dozatorului pentru detergent.

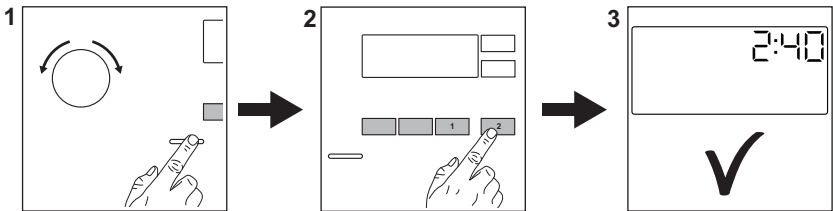

1. Apăsăți butonul **Pornit/Oprit** pentru a porni aparatul. Rotiți discul selector pentru programe pentru a seta programul dorit.

2. Setați opțiunile dorite (1) cu ajutorul butoanelor tactile corespunzătoare. Pentru porni programul, atingeți butonul **Start/Pauză**  (2).

3. Aparatul pornește.

După terminarea programului, scoateți rufe.



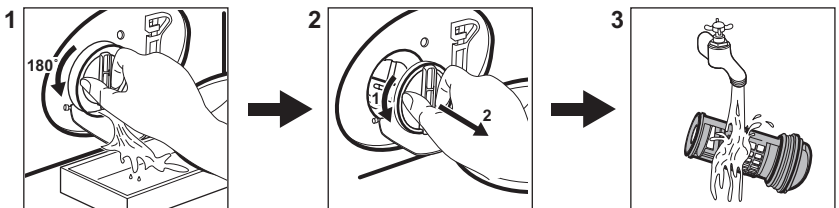

Apăsăți butonul **Pornit/Oprit** pentru a opri aparatul.

17.2 Curățarea filtrului pompei de evacuare



Curățați regulat filtrul și, în special, dacă codul de alarmă **E20** apare pe afișaj.

17.3 Programe

| Programe | Încărcătură | Descrierea produsului |
|---|--|--|
| Cotton | 7 kg | Bumbac alb și colorat. |
|  Cotton Eco | 7 kg | Bumbac alb și colorat. Programe standard pentru valorile de consum din eticheta energetică. |
| Synthetics | 3 kg | Articole sintetice sau articole cu țesături mixte. |
| Delicate | 3 kg | Țesături delicate precum cele din acril, viscoză, poliester. |
| Rapid 14 min. | 2 kg | Țesături sintetice și mixte. Articole cu nivel redus de murdărie și articole care trebuie reîmprospătate. |
| Rinse | 7 kg | Toate țesăturile, cu excepția articolelor din lână și a celor din țesături foarte delicate. Program pentru clătire și centrifugare. |
| Drain/Spin | 7 kg | Toate țesăturile, cu excepția articolelor din lână și a celor din țesături foarte delicate. Program pentru centrifugare și evacuarea apei. |
| Anti-Allergy | 7 kg | Articole din bumbac alb. Acest program ajută la îndepărtarea germenilor și bacteriilor. |
| Duvet | 3 kg | O singură pătură sintetică, haine cu căptușeală, pilote, jachete din puf. |
|  Silk | 1 kg | Program special pentru articole din mătase și sintetice mixte. |
|  Wool | 2 kg | Articole din lână care se spală la mașină, articole din lână și delicate care se spală manual. |
| Sport | 3 kg | Articole sport. |
|  Outdoor | 2,5 kg ¹⁾ 1 kg ²⁾ | Articole sportive moderne de exterior. |

| Programe | Încărcătură | Descrierea produsului |
|----------|-------------|-----------------------|
| Denim | 3 kg | Haine denim. |

1) Program de spălare.

2) Program de spălare și faza de impermeabilizare.

18. INFORMAȚII PRIVIND MEDIUL

Reciclați materialele marcate cu simbolul . Pentru a recicla ambalajele, acestea trebuie puse în containerele corespunzătoare. Ajuțați la protejarea mediului și a sănătății umane și la reciclarea deșeurilor din aparatele electrice și electrocasnice. Nu aruncați

aparatele marcate cu acest simbol  împreună cu deșeurile menajere. Returnați produsul la centrul local de reciclare sau contactați administrația orașului dvs.

www.electrolux.com/shop



192934870-A-242018

