

USER MANUAL



INHOUDSOPGAVE

1. VEILIGHEIDSINFORMATIE.....	2
2. VEILIGHEIDSVOORSCHRIFTEN.....	5
3. MONTAGE	7
4. BESCHRIJVING VAN HET PRODUCT.....	8
5. SNELSTARTGIDS	9
6. VOORDAT U HET APPARAAT VOOR DE EERSTE KEER GEBRUIKT.....	11
7. DAGELIJKS GEBRUIK.....	12
8. FLEXIBELE INDUCTIEKOOKZONE.....	17
9. AANWIJZINGEN EN TIPS.....	20
10. ONDERHOUD EN REINIGING.....	22
11. PROBLEEMOPLOSSING.....	23
12. TECHNISCHE GEGEVENS.....	26
13. ENERGIEZUINIGHEID.....	27

VOOR PERFECTE RESULTATEN

Bedankt dat u voor dit AEG-product heeft gekozen. Dit apparaat is ontworpen om vele jaren uitstekend te presteren, met innovatieve technologieën die het leven gemakkelijker helpen maken met functies die gewone apparaten wellicht niet hebben. Neem een paar minuten de tijd om het door te lezen zodat u er optimaal van kunt profiteren.

Ga naar onze website voor:



Advies over gebruik, brochures, het oplossen van problemen en onderhoudsinformatie:

www.aeg.com/webselfservice



Registreer uw product voor een betere service:

www.registeraeg.com



Koop accessoires, verbruiksartikelen en originele reserveonderdelen voor uw apparaat:

www.aeg.com/shop

KLANTENSERVICE

Gebruik altijd originele onderdelen.

Als u contact opneemt met de klantenservice zorg dat u de volgende gegevens bij de hand hebt: model, productnummer, serienummer.

Deze informatie wordt vermeld op het typeplaatje.

 Waarschuwing / Belangrijke veiligheidsinformatie

 Algemene informatie en tips

 Milieu-informatie

Wijzigingen voorbehouden.

1. VEILIGHEIDSINFORMATIE

Lees zorgvuldig de meegeleverde instructies voor installatie en gebruik van het apparaat. De fabrikant is

niet verantwoordelijk voor letsel of schade veroorzaakt door een verkeerde installatie of verkeerd gebruik. Bewaar de instructies altijd op een veilige en toegankelijke plaats voor toekomstig gebruik.

1.1 Veiligheid van kinderen en kwetsbare mensen

- Dit apparaat kan worden gebruikt door kinderen van 8 jaar en ouder en door mensen met beperkte lichamelijke, zintuiglijke of verstandelijke vermogens of een gebrek aan ervaring en kennis, indien zij onder toezicht staan of instructies hebben gekregen over het veilig gebruiken van het apparaat en indien zij de eventuele gevaren begrijpen.
- Kinderen tussen de 3 en 8 jaar oud en personen met zware en complexe beperkingen dienen altijd uit de buurt te worden gehouden, mits ze voortdurend onder toezicht staan.
- Houd kinderen jonger dan 3 jaar uit de buurt of onder permanent toezicht.
- Laat kinderen niet met het apparaat spelen.
- Houd alle verpakking uit de buurt van kinderen en gooi het op passende wijze weg.
- Houd kinderen en huisdieren uit de buurt van het apparaat als het in werking is of afkoelt. Het apparaat is heet.
- Als het apparaat is voorzien van een kinderslot, dient dit te worden geactiveerd.
- Kinderen mogen zonder toezicht geen reinigings- en onderhoudswerkzaamheden aan het apparaat uitvoeren.

1.2 Algemene veiligheid

- **WAARSCHUWING:** Het apparaat en de toegankelijke onderdelen ervan worden heet tijdens gebruik. U dient op te passen dat u de verwarmingselementen niet aanraakt.
- Bedien het apparaat niet met een externe timer of een apart afstandbedieningssysteem.

- **WAARSCHUWING:** Zonder toezicht koken op een kookplaat met vet of olie kan gevaarlijk zijn en brandgevaar opleveren.
- Probeer brand **NOOIT** met water te blussen, maar schakel in plaats daarvan het apparaat uit en bedek de vlam bijv. met een deksel of blusdeken.
- **LET OP:** Er dient toezicht te worden gehouden op het bereidingsproces. Een kort bereidingsproces moet onder constant toezicht staan.
- **WAARSCHUWING:** Brandgevaar: Bewaar geen voorwerpen op de kookplaten.
- Metalen voorwerpen, zoals messen, vorken, lepels en deksels mogen niet op de kookplaat worden geplaatst, aangezien ze heet kunnen worden.
- Gebruik geen stoomreiniger om het apparaat schoon te maken.
- Schakel het kookplaatetelement uit na elk gebruik met de bedieningstoetsen. Vertrouw niet op de pandetector.
- Als de glaskeramische / glazen oppervlakte gebarsten is, schakel het apparaat dan uit en trek de stekker uit het stopcontact. In het geval het apparaat direct op de stroom is aangesloten met een aansluitdoos, verwijdert u de zekering om het apparaat van de stroom te halen. Neem in beide gevallen contact op met de erkende servicedienst.
- Als de voedingskabel beschadigd is, moet de fabrikant, een erkende serviceverlener of een gekwalificeerd persoon deze vervangen teneinde gevaarlijke situaties te voorkomen.
- **WAARSCHUWING:** Gebruik alleen kookplaatbeschermers die door de fabrikant van het kookapparaat zijn ontworpen of door de fabrikant van het apparaat in de gebruiksinstructies als geschikt zijn aangegeven of kookplaatbeschermers die in het apparaat zijn geïntegreerd. Het gebruik van ongeschikte kookplaatbeschermers kan ongelukken veroorzaken.

2. VEILIGHEIDSVOORSCHRIFTEN

2.1 Installatie

**WAARSCHUWING!**

Alleen een erkende installatietechnicus mag het apparaat installeren.

**WAARSCHUWING!**

Gevaar voor letsel of schade aan het apparaat.

- Verwijder alle verpakkingsmaterialen.
- Installeer en gebruik geen beschadigd apparaat.
- Volg de installatie-instructies op die zijn meegeleverd met het apparaat.
- Houd de minimumafstand naar andere apparaten en units in acht.
- Pas altijd op bij verplaatsing van het apparaat, want het is zwaar. Gebruik altijd veiligheidshandschoenen en gesloten schoeisel.
- Dicht de oppervlakken af met kit om te voorkomen dat ze gaan opzetten door vocht.
- Bescherm de bodem van het apparaat tegen stoom en vocht.
- Installeer het apparaat niet naast een deur of onder een raam. Dit voorkomt dat hete kookgerei van het apparaat valt als de deur of het raam wordt geopend.
- Elk apparaat heeft koelventilatoren op de bodem.
- Als het apparaat gemonteerd wordt boven een lade:
 - Leg geen kleine dingen of papier dewelke kunnen binnengezogen worden, omdat ze de koelventilatoren kunnen beschadigen of het koelsysteem kunnen belemmeren.
 - Houd een minimumafstand van 2 cm tussen de bodem van het apparaat en de zaken die u in de lade bewaart.
- Verwijder de afscheidingspanelen die in de kast onder het apparaat zijn geïnstalleerd.

2.2 Aansluiting aan het elektriciteitsnet

**WAARSCHUWING!**

Gevaar voor brand en elektrische schokken.

- Alle elektrische aansluitingen moeten door een gediplomeerd elektromonteur worden gemaakt.
- Dit apparaat moet worden aangesloten op een geaard stopcontact.
- Verzeker u ervan dat de stekker uit het stopcontact is getrokken, voordat u welke werkzaamheden dan ook uitvoert.
- Zorg ervoor dat de parameters op het vermogensplaatje overeenkomen met elektrische vermogen van de netstroom.
- Zorg ervoor dat het apparaat correct is geïnstalleerd. Losse en onjuiste stroomkabels of stekkers (indien van toepassing) kunnen ervoor zorgen dat de contactklem te heet wordt.
- Gebruik de juiste stroomkabel.
- Voorkom dat de stroomkabels verstrikt raken.
- Zorg ervoor dat er een schokbescherming wordt geïnstalleerd.
- Gebruik het klem om spanning op het snoer te voorkomen.
- Zorg ervoor dat de stroomkabel of stekker (indien van toepassing) het hete apparaat of hete kookgerei niet aanraakt als u het apparaat op de nabijgelegen contactdozen aansluit.
- Gebruik geen meerwegstekkers en verlengsnoeren.
- Zorg dat u de hoofdstekker (indien van toepassing) of kabel niet beschadigt. Neem contact op met onze service-afdeling of een elektromonteur om een beschadigde hoofdkabel te vervangen.
- De schokbescherming van delen onder stroom en geïsoleerde delen moet op zo'n manier worden bevestigd dat het niet zonder gereedschap kan worden verplaatst.

- Steek de stekker pas in het stopcontact als de installatie is voltooid. Zorg ervoor dat het netsnoer na installatie bereikbaar is.
- Sluit de stroomstekker niet aan op een losse stroomaansluiting.
- Trek niet aan het netsnoer om het apparaat los te koppelen. Trek altijd aan de stekker.
- Gebruik alleen de juiste isolatie-apparaten: stroomonderbrekers, zekeringen (schroefzekeringen moeten uit de houder worden verwijderd), aardlekschakelaars en contactgevers.
- De elektrische installatie moet een isolatieapparaat bevatten waardoor het apparaat volledig van het lichtnet afgesloten kan worden. Het isolatieapparaat moet een contactopening hebben met een minimale breedte van 3 mm.

2.3 Gebruik



WAARSCHUWING!

Gevaar voor letsel, brandwonden of elektrische schokken.

- Verwijder voor gebruik (indien van toepassing) de verpakking, labels en beschermfolie.
- Dit apparaat is uitsluitend bestemd voor huishoudelijk gebruik.
- De specificatie van dit apparaat niet wijzigen.
- Zorg ervoor dat de ventilatieopeningen niet geblokkeerd zijn.
- Laat het apparaat tijdens het gebruik niet onbeheerd achter.
- Zet de kookzone op "uit" na elk gebruik.
- Vertrouw niet alleen op de pandetector.
- Leg geen bestek of pannendeckels op de kookzones. Deze kunnen heet worden.
- Bedien het apparaat niet met natte handen of als het contact maakt met water.
- Het apparaat mag niet worden gebruikt als werkblad of aanrecht.
- Sluit het apparaat direct af van de stroomtoevoer als het oppervlak van

het apparaat gebroken is. Dit om elektrische schokken te voorkomen.

- Gebruikers met een pacemaker moeten een afstand van minimaal 30 cm bewaren van de inductiekookzones als het apparaat in werking is.
- Als u eten in de hete olie doet, kan het spatten.



WAARSCHUWING!

Risico op brand en explosie

- Verhitte vetten en olie kunnen ontvlambare damp afgeven. Houd vlammen of verwarmde voorwerpen uit de buurt van vet en olie als u hiermee kookt.
- De dampen die hete olie afgeeft kunnen spontane ontbranding veroorzaken.
- Gebruikte olie die voedselresten bevat kan brand veroorzaken bij een lagere temperatuur dan olie die voor de eerste keer wordt gebruikt.
- Plaats geen ontvlambare producten of gerechten die vochtig zijn gemaakt met ontvlambare producten in, bij of op het apparaat.



WAARSCHUWING!

Risico op schade aan het apparaat.

- Zet geen heet kookgerei op het bedieningspaneel.
- Leg geen hete deksel op het glazen oppervlak van de kookplaat.
- Laat kookgerei niet droogkoken.
- Laat geen voorwerpen of kookgerei op het apparaat vallen. Het oppervlak kan beschadigen.
- Activeer de kookzones niet met lege pannen of zonder pannen erop.
- Geen aluminiumfolie op het apparaat leggen.
- Pannen van gietijzer, aluminium of met beschadigde bodems kunnen krassen veroorzaken in het glas / glaskeramik. Til deze voorwerpen altijd op als u ze moet verplaatsen op het kookoppervlak.
- Dit apparaat is uitsluitend bestemd om mee te koken. Het mag niet worden gebruikt voor andere doeleinden, zoals het verwarmen van een kamer.

2.4 Onderhoud en reiniging

- Reinig het apparaat regelmatig om te voorkomen dat het materiaal van het oppervlak achteruitgaat.
- Schakel het apparaat uit en laat het afkoelen voordat u het schoonmaakt.
- Trek voor onderhoudswerkzaamheden de stekker uit het stopcontact.
- Gebruik geen waterstralen of stoom om het apparaat te reinigen.
- Reinig het apparaat met een vochtige zachte doek. Gebruik alleen neutrale reinigingsmiddelen. Gebruik geen schuurmiddelen, schuursponsjes, oplosmiddelen of metalen voorwerpen.

2.5 Servicedienst

- Neem contact op met een erkende servicedienst voor reparatie van het apparaat.

- Gebruik uitsluitend originele reserveonderdelen.

2.6 Verwijdering



WAARSCHUWING!

Gevaar voor letsel of verstikking.

- Neem contact met uw plaatselijke overheid voor informatie m.b.t. correcte afvalverwerking van het apparaat.
- Haal de stekker uit het stopcontact.
- Snijd het netsnoer vlak bij het apparaat af en gooi het weg.

3. MONTAGE



WAARSCHUWING!

Raadpleeg de hoofdstukken Veiligheid.

3.1 Voor montage

Voordat u de kookplaat installeert, dient u de onderstaande informatie van het typeplaatje te noteren. Het typeplaatje bevindt zich onderop de kookplaat.

Serienummer

3.2 Ingebouwde kookplaten

Inbouwkookplaten mogen alleen worden gebruikt nadat zij ingebouwd zijn in geschikte inbouwunits of werkbladen die aan de normen voldoen.

3.3 Aansluitkabel

- Bij de kookplaat wordt een aansluitkabel meegeleverd.
- Voor het vervangen van een beschadigde voedingskabel, gebruikt u het kabeltype: H05V2V2-F dat een temperatuur van 90 °C of hoger weerstaat. Neem contact op met een klantenservice bij u in de buurt.

3.4 Montage

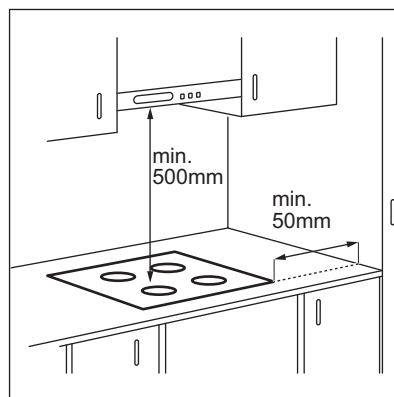

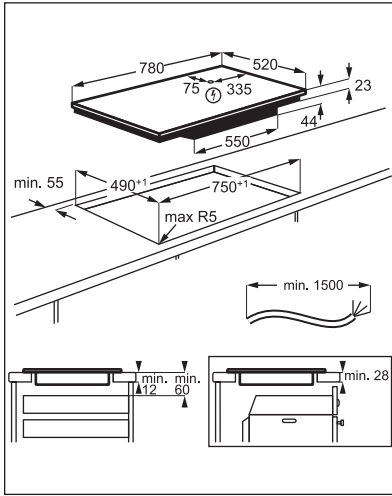

Als het apparaat boven een lade geïnstalleerd is, dan kan tijdens het koken de ventilatie van de kookplaat de items die in de lade geplaatst zijn verwarmen.

4. BESCHRIJVING VAN HET PRODUCT

4.1 Indeling kookplaat

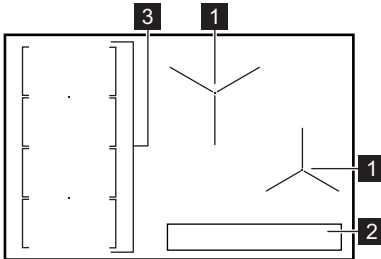





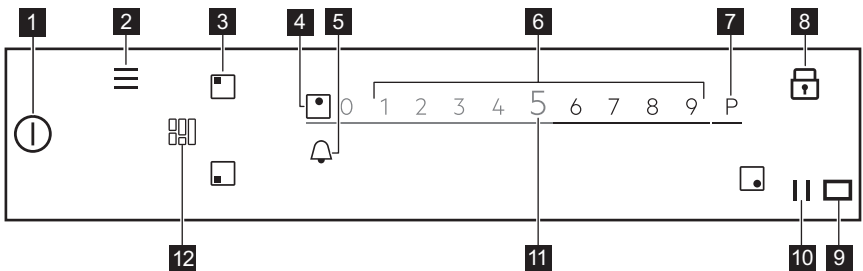



- 1** Inductiekookzone
- 2** Bedieningspaneel
- 3** Flexibele inductiekookzone die bestaat uit vier secties

4.2 Indeling Bedieningspaneel



Om de beschikbare instellingen te bekijken, tikt u op het juiste symbool.

	Symbool	Opmerking	
1		AAN / UIT	De kookplaat in- en uitschakelen.
2		Menu	Openen en sluiten van het Menu.
3		Selectie van de zone	Om de schuifregelaar voor de geselecteerde zone te openen.
4	-	Indicator van zone	Om te laten zien voor welke zone de schuifregelaar actief is.
5		-	Om de timerfuncties in te stellen.
6	-	Schuifregelaar	De warmte-instelling instellen.
7		PowerBoost	Het inschakelen van de functie.
8		Slot	De functie in- en uitschakelen.
9		-	Het venster van de Hob ² Hood infraroodsignaalcommunicator. Niet afdekken.
10		Pauzeren	De functie in- en uitschakelen.
11	0 - 9	-	De huidige warmte-instelling weergeven.
12		FlexiBridge	Om over te schakelen tussen drie modi van de functie.

4.3 OptiHeat Control (3-steps restwarmte-indicatie)



WAARSCHUWING!

III / II / I Er bestaat verbrandingsgevaar door restwarmte. Het controlelampje geeft het niveau van de restwarmte aan.

De inductiekookzones creëren de voor het kookproces benodigde warmte direct in de bodem van de pan. Het glaskeramiek wordt verwarmd door de warmte van de pannen.

5. SNELSTARTGIDS

5.1 Gebruik van het aanraakscherm

- Om een bepaalde optie te activeren, tikt u op het desbetreffende symbool op het display.
- De geselecteerde functie wordt ingeschakeld als u uw vinger van het display verwijdert.

- Gebruik een snelle aanraking om door de beschikbare opties te bladeren of sleep uw vinger over het display.
- De snelheid van de aanraking bepaalt hoe snel het scherm beweegt.
- Het scrollen kan zelf stoppen of u kunt het direct stoppen als u het display aanraakt.

- U kunt de meeste van de op het display weergegeven parameters wijzigen wanneer u tikt op de relevante symbolen.
- Om de vereiste functie of tijd te selecteren kunt u door de lijst bladeren en/of de gewenste optie aanraken.
- Als de kookplaat actief is en een aantal symbolen verdwijnen van het display, raak het display dan ergens aan. Alle symbolen komen weer terug.
- Voor bepaalde functies wordt er een pop-upvenster met extra informatie

weergegeven wanneer ze worden gestart.

- Alleen de symbolen met achtergrondverlichting kunnen worden gebruikt.
- Selecteer eerst een zone om de timerfuncties te activeren.

5.2 Menu structuur

Tik op  om toegang te krijgen tot de instellingen van de kookplaat en om die te wijzigen of om sommige functies te activeren. De tabel toont u de basis Menu structuur.



Menu

Kook- en Bakassistent	
Funcities fornuis	PowerSlide
	Smelten

Instellingen	Kinderslot	
	Stopwatch	
	Hob²Hood	H0 - Uit
		H1 - Uitsluitend verlichting
		H2 - Lage afzuigsnelheid
		H3 - Automatische lage afzuigsnelheid
		H4 - Automatische medium afzuigsnelheid
		H5 - Automatische hoge afzuigsnelheid
	H6 - Automatische afzuigsnelheidboost	
	Instellen	Kook- en Bakassistent
		Taal
		Toetsvolume
		Geluidsvolume
		Helderheid Scherm
	Service	Demomodus
		Licentie
		Softwareversie tonen
		Alarmhistorie
		Alle instellingen opnieuw instellen

Om Menu af te sluiten, tikt u op  of op de rechterkant van het display, buiten het pop-upvenster. Om te navigeren door de Menu gebruikt u  of .

Wanneer u een aantal van de beschikbare opties in Menu ingedrukt houdt, wordt er een korte beschrijving

weergegeven. Volg de tips om gemakkelijk te navigeren door de Menu. Als u beneden aan de Menu staat, scroll dan de lijst omhoog en gebruik  of tik op  om het Menu te verlaten.

6. VOORDAT U HET APPARAAT VOOR DE EERSTE KEER GEBRUIKT



WAARSCHUWING!
Raadpleeg de hoofdstukken Veiligheid.

6.1 Eerste aansluiting op het elektriciteitsnet

Als u de stekker van de kookplaat in het stopcontact steekt, dan moet u Taal, Helderheid Scherm en Geluidsvolume instellen.

U kunt de instellingen wijzigen in Menu > Instellingen > Instellen. Raadpleeg "Dagelijks gebruik".

7. DAGELIJKS GEBRUIK



WAARSCHUWING!

Raadpleeg de hoofdstukken Veiligheid.

7.1 In- of uitschakelen

Raak ① 1 seconde aan om de kookplaat in- of uit te schakelen.

7.2 Automatische uitschakeling

De functie schakelt de kookplaat automatisch uit als:

- alle kookzones zijn uitgeschakeld.
- u de kookstand niet instelt nadat u de kookplaat hebt ingeschakeld.
- u iets hebt gemorst of iets langer dan 10 seconden op het bedieningspaneel hebt gelegd (een pan, doek, etc.). Er klinkt een geluidssignaal en de kookplaat wordt uitgeschakeld. Verwijder het voorwerp of reinig het bedieningspaneel.
- de kookplaat te heet wordt (b.v. als een pan droogkookt). De kookzone moet afgekoeld zijn voordat u de kookplaat weer kunt gebruiken.
- u verkeerd kookgerei gebruikt of als er geen kookgerei op een bepaalde zone staat. Het witte kookzonesymbool knippert en de inductiekookzone wordt automatisch na 1 minuut gedeactiveerd.
- u een kookzone niet uitschakelt of de kookstand verandert. Na enige tijd verschijnt er een bericht en wordt de kookplaat uitgeschakeld.

De verhouding tussen kookstand en de tijd waarna de kookplaat uitschakelt:

Warmte-instelling	De kookplaat wordt uitgeschakeld na
1 - 2	6 uur
3 - 5	5 uur
6	4 uur
7 - 9	1,5 uur

7.3 Warmte-instelling

1. Schakel de kookplaat in.
2. Plaats de pan op de geselecteerde kookzone.

De schuifregelaar voor de actieve kookzone verschijnt op het display en is actief gedurende 8 seconden.

3. Tik erop of schuif met uw vinger om de gewenste warmte-instelling in te stellen.

Het symbool wordt rood en groter.

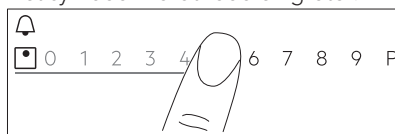

7.4 Het gebruik van de kookzones

Plaats het kookgerei in het midden van de gekozen kookzone.

Inductiekookzones passen zich tot op zekere hoogte automatisch aan de afmeting van het kookgerei aan.

Zodra u een pan op de geselecteerde kookzone plaatst, detecteert de kookplaat die automatisch en verschijnt de relevante schuifregelaar op het display. De schuifregelaar is gedurende 8 seconden zichtbaar en na die tijd gaat

het display terug naar de hoofdweergave. Om de schuifregelaar sneller te sluiten tikt u op het scherm buiten het gebied van de schuifregelaar.

Wanneer andere zones actief zijn, kan de warmte-instelling voor de zone die u wilt gebruiken, worden beperkt. Zie "Vermogensbeheer".

- i** Zorg ervoor dat de pan geschikt is voor inductiekookplaten. Kijk voor meer informatie op types kookgerei in het hoofdstuk 'Hints en tips'. Controleer de grootte van de pan in "Technische gegevens".

7.5 PowerBoost

Deze functie activeert meer vermogen voor de geschikte inductiekookzone; ze is afhankelijk van de grootte van het kookgerei. De functie kan maar voor een beperkte periode worden geactiveerd.

1. Tik eerst op het gewenste zonesymbool.
2. Tik op **P** of schuif uw vinger naar rechts om de functie voor de gekozen kookzone te activeren.

Het symbool wordt rood en groter. De functie wordt automatisch uitgeschakeld. Om de functie manueel te deactiveren selecteert u de zone en wijzigt u de warmte-instelling ervan.

- i** Raadpleeg voor maximale tijdsduur 'Technische gegevens'.

7.6 Vermogensbeheer

- De kookzones zijn gegroepeerd volgens locatie en aantal fasen van de kookplaat. Zie afbeelding.
- Elke fase heeft een maximale elektriciteitslading van 3680 W.
- De functie verdeelt het vermogen tussen de kookzones aangesloten op dezelfde fase.
- De functie wordt geactiveerd als de totale elektriciteitslading van de kookzones aangesloten op een enkele fase de 3680 W overschrijdt.

- De functie vermindert het vermogen van de andere kookzones aangesloten op dezelfde fase, hetgeen invloed heeft op de beschikbare warmte-instelling.
- De maximale warmte-instelling is zichtbaar op de schuifregelaar. Alleen de cijfers in wit zijn actief.
- Als een hogere warmte-instelling niet beschikbaar is verlaagt u die eerst voor de andere kookzones.

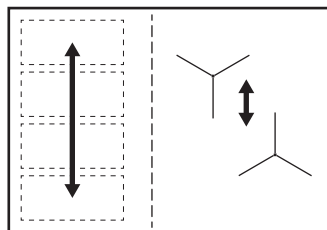

7.7 Timer

Timer met aftelfunctie

Gebruik deze functie om aan te geven hoe lang een kookzone moet werken tijdens een enkele kooksessie.

U kunt de functie voor iedere kookzone afzonderlijk instellen.

1. Stel eerst de warmte-instelling voor de juiste kookzone in en daarna de functie.
2. Raak het symbool van de zone aan.
3. Tik op .



Het timermenuvenster verschijnt op het display.



4. Tik op om de functie in te schakelen.

De symbolen wijzigen naar  .

5. Schuif uw vinger naar links of rechts om de gewenste tijd (bijvoorbeeld uren en/of minuten) te selecteren.
6. Tik op OK om uw selectie te bevestigen.

U kunt er ook voor kiezen **X** om uw keuze te annuleren.

Als de tijd verstreken is, klinkt er een signaal en knippert . Tik op  om het signaal uit te schakelen.

Om de functie uit te schakelen stelt u de warmte-instelling in op **0**. Of u tikt op  links van de timerwaarde, tik dan op  ernaast en bevestig uw keuze als een pop-upvenster wordt weergegeven.

Kookwekker

U kunt deze functie gebruiken als kookwekker terwijl de kookplaat is ingeschakeld maar de kookzones niet werken.

De functie heeft geen invloed op de werking van de kookzones.

1. Selecteer eender welke kookzone. De bijbehorende schuifregelaar verschijnt op het display.



2. Tik op .



Het timermenuvenster verschijnt op het display.

3. Schuif uw vinger naar links of rechts om de gewenste tijd (bijvoorbeeld uren en minuten) te selecteren.

4. Tik op OK om uw selectie te bevestigen.

U kunt er ook voor kiezen  om uw keuze te annuleren.

Als de tijd verstreken is, klinkt er een signaal en knippert . Tik op  om het signaal uit te schakelen.

Om de functietoets te deactiveren tikt u op  links van de timerwaarde, tik dan op  ernaast en bevestig uw keuze als een pop-upvenster wordt weergegeven.

Stopwatch



De functie start automatisch met tellen onmiddellijk nadat u een kookzone hebt geactiveerd. Gebruik deze functie om te monitoren hoelang die werkt.



1. Tik op  om toegang te krijgen tot Menu.

2. Blader door Menu om Instellingen > Stopwatch te selecteren.

3. Tik op de schakelaar om de functie in/uit te schakelen.



Om Menu af te sluiten, tikt u op  of op de rechterkant van het display, buiten

het pop-upvenster. Om te navigeren door de Menu gebruikt u  of .

De functie stopt niet wanneer u de pan opheft. Om de functie te resetten en de functie manueel opnieuw te starten, tikt u op  en selecteert u Resetten uit het pop-upvenster. De functie start met tellen vanaf **0**. Om de functie voor één kooksessie te Pauzeren tikt u op  en selecteert u Pauzeren uit het pop-upvenster. Selecteer Starten om door te gaan met tellen.

7.8 Pauzeren

Deze functie stelt alle kookzones die in werking zijn in op de laagste kookstand.

Als de functie werkt, kunnen enkel de symbolen  en  worden gebruikt. Alle andere symbolen op het bedieningspaneel zijn vergrendeld.

De functie stopt de timerfunctie niet.

Tik op  om de functie in te schakelen.

 gaat branden. De warmtestand wordt verlaagd naar 1.



Voor het uitschakelen van de functie raakt u  aan.

De functie stopt PowerBoost. De hoogste warmte-instelling reactiveert wanneer u opnieuw tikt op .

7.9 Slot

U kunt het bedieningspaneel vergrendelen terwijl de kookplaat in werking is. Hiermee wordt voorkomen dat de kookstand per ongeluk wordt veranderd.

Stel eerst de kookstand in.

Tik op  om de functie in te schakelen. Als u de functie wilt deactiveren, houdt u  3 seconden ingedrukt.



Als u de kookplaat uitzet, stopt u deze functie ook.



7.10 Kinderslot

Deze functie voorkomt dat de kookplaat onbedoeld wordt gebruikt.

1. Tik op  op het display om de Menu te openen.
2. Selecteer Instellingen > Kinderslot uit de lijst.
3. Zet de schakelaar aan en tik op de letters A-O-X in alfabetische volgorde om de functie te activeren. Als u de functie wilt uitschakelen zet u de schakelaar uit.

Om Menu af te sluiten, tikt u op  of op de rechterkant van het display, buiten het pop-upvenster. Om te navigeren door de Menu gebruikt u < of >.

7.11 Taal

1. Tik op  op het display om de Menu te openen.
2. Selecteer Instellingen > Instellen > Taal uit de lijst.
3. Kies de gewenste taal uit de lijst. Als u de verkeerde taal kiest, tik dan op . Selecteer uit de lijst die verschijnt de derde optie en vervolgens twee keer de laatste optie. Tot slot kiest u de optie aan de rechterkant.

Om Menu af te sluiten, tikt u op  of op de rechterkant van het display, buiten het pop-upvenster. Om te navigeren door de Menu gebruikt u < of >.

7.12 Toetsvolume / Geluidsvolume

U kunt het type geluid dat uw kookplaat uitzendt kiezen of u kunt ervoor kiezen het geluid uit te schakelen. U kunt kiezen tussen een klik (standaard) of piep.

1. Tik op  op het display om de Menu te openen.
2. Selecteer Instellingen > Instellen > Toetsvolume / Geluidsvolume uit de lijst.
3. Kies de gewenste optie.

Om Menu af te sluiten, tikt u op  of op de rechterkant van het display, buiten

het pop-upvenster. Om te navigeren door de Menu gebruikt u < of >.

7.13 Helderheid Scherm

U kunt de helderheid van het display wijzigen.

Er bestaan 4 helderheidsniveaus: 1 is de laagste en 4 is de hoogste.

1. Tik op  op het display om de Menu te openen.
2. Selecteer Instellingen > Instellen > Helderheid Scherm uit de lijst.
3. Kies het gewenste niveau.

Om Menu af te sluiten, tikt u op  of op de rechterkant van het display, buiten het pop-upvenster. Om te navigeren door de Menu gebruikt u < of >.

7.14 Kook- en Bakassistent



Deze functie past de temperatuur aan verschillende soorten voedsel aan en behoudt de temperatuur tijdens het koken. Zet kan alleen worden geactiveerd voor de kookzone links vooraan of voor beide zones aan de linkerkant wanneer de bridge-functie aan staat.

1. Tik op  op het display om de Menu te openen.
2. Selecteer Kook- en Bakassistent en kies uit de lijst het soort voedsel dat u zou willen bereiden.

Voor elk type van voedsel zijn er een paar opties beschikbaar. Volg de instructies weergegeven op het display.

- U kunt tikken op OK bovenaan het pop-upvenster om de standaardinstellingen te gebruiken.
 - U kunt de timerfunctie instellen. Wanneer de pan de beoogde temperatuur bereikt kunt u de timer te activeren.
 - U kunt het standaardwarmteniveau wijzigen.
3. Zodra de pan de beoogde temperatuur bereikt, weerklinkt er een geluidssignaal en wordt er een pop-upvenster weergegeven. Om het venster te sluiten en de functie te

starten, tikt u op OK. Om het venster permanent uit te schakelen, controleert u voordat u de functie activeert.

Om de functie te stoppen tikt u op  en Stoppen of op  en selecteert u Kook- en Bakassistent, kies eender welk type van voedsel en tik op Stoppen.

Om Menu af te sluiten, tikt u op  of op de rechterkant van het display, buiten het pop-upvenster. Om te navigeren door de Menu gebruikt u  of .

7.15 Smelten

U kunt deze functie gebruiken om verschillende producten, zoals chocolade of boter, te smelten. U kunt de functie alleen gebruiken voor één kookzone tijdens één kooksessie.

1. Tik op  op het display om de Menu te openen.
2. Selecteer Functies fornuis > Smelten uit de lijst.
3. Tik op Starten
U moet de gewenste zone selecteren.
Een pop-upvenster verschijnt met de vraag of u de vorige warmte-instelling wilt annuleren indien die er was.

Om Menu af te sluiten, tikt u op  of op de rechterkant van het display, buiten het pop-upvenster. Om te navigeren door de Menu gebruikt u  of .

Om de functie te stoppen, tikt u op het zoneselectiesymbool en vervolgens op Stoppen.

7.16 Hob²Hood

Het is een geavanceerde automatische functie die de kookplaat op een speciale afzuigkap aansluit. Zowel de kookplaat als de afzuigkap heeft een infraroodontvanger. De snelheid van de ventilator wordt automatisch bepaald op basis van de modusinstelling en de temperatuur van de heetste pan op de kookplaat.

Voor de meeste afzuigkappen wordt het afstandsbedieningssysteem uitgeschakeld. Inschakelen voordat u de functie gebruikt. Zie voor meer informatie de gebruikershandleiding van de afzuigkap.

De functie werkt automatisch tussen H2 en H6. De kookplaat is oorspronkelijk ingesteld op H5. De afzuigkap reageert als u de kookplaat bedient. De kookplaat herkent de temperatuur van de pannen automatisch en stelt de snelheid van de ventilator erop af. U kunt de kookplaat zo instellen dat alleen het licht wordt geactiveerd door H1 te selecteren.



Als u de ventilatorsnelheid op de kap wijzigt, wordt de standaardverbinding met de kookplaat gedeactiveerd. Om de functie te activeren, zet u beide toestellen UIT en weer AAN.

Modus	Automatische verlichting	Koken ¹⁾	Roosteren ²⁾
H0	Uit	Uit	Uit
H1	Aan	Uit	Uit
H2 ³⁾	Aan	Ventilator-snelheid 1	Ventilator-snelheid 1
H3	Aan	Uit	Ventilator-snelheid 1
H4	Aan	Ventilator-snelheid 1	Ventilator-snelheid 1
H5	Aan	Ventilator-snelheid 1	Ventilator-snelheid 2

Modus	Automatische verlichting	Koken ¹⁾	Roosteren ²⁾
H6	Aan	Ventilatorsnelheid 2	Ventilatorsnelheid 3

1) De kookplaat detecteert het kookproces en activeert de ventilatorsnelheid overeenkomstig de automatische modus.

2) De kookplaat detecteert het braadproces en activeert de ventilatorsnelheid overeenkomstig de automatische modus.

3) Deze modus activeert de ventilator en de verlichting en reageert niet op de temperatuur.

De modi wijzigen

De modi veranderen automatisch en passen zich automatisch aan. Als u niet

tevreden bent met het geluidsniveau/ventilatorsnelheid, dan kunt u ook handmatig tussen de modi schakelen.

1. Tik op . Selecteer Instellingen > Hob²Hood uit de lijst.
2. Kies de gewenste modus.

Om Menu af te sluiten, tikt u op of op de rechterkant van het display, buiten het pop-upvenster.

Als u stopt met koken en de kookplaat uitschakelt, kan de ventilator nog even blijven werken. Daarna schakelt het systeem de ventilator automatisch uit en wordt voorkomen dat u de ventilator per ongeluk de komende 30 seconden activeert.

De verlichting van de afzuigkap gaat uit 2 minuten nadat u de kookplaat heeft uitgeschakeld.

8. FLEXIBELE INDUCTIEKOOKZONE



WAARSCHUWING!
Raadpleeg de hoofdstukken Veiligheid.

8.1 FlexiBridge

Het gebied aan de linkerzijde kan worden gecombineerd in twee kookzones met verschillende maten, of in één grote kookzone. U kunt een combinatie van 4 gedeelten kiezen, afhankelijk van de grootte van het kookgerei dat u wilt gebruiken. De kookzone-aanduidingen veranderen automatisch en tonen de mogelijke combinatie.

FlexiBridge Standaard is de standaardmodus die automatisch geactiveerd wordt wanneer u de kookplaat activeert. Twee kookzones werken onafhankelijk.

Tik op om te schakelen tussen de FlexiBridge modi.

8.2 FlexiBridge Standaardmodus

Deze modus wordt geactiveerd als u de kookplaat aanzet. Het brengt de gedeelten samen in twee afzonderlijke kookzones. U kunt de warmte-instelling voor iedere zone apart instellen.

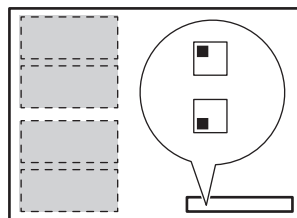

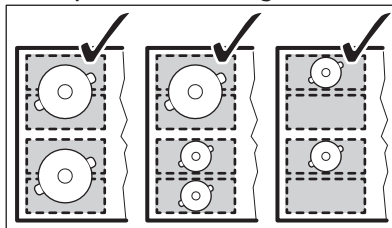

Juiste positie voor kookgerei:

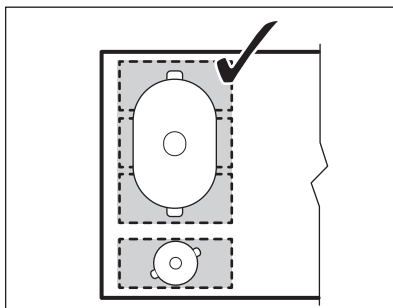
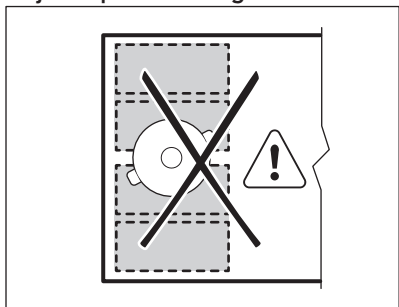

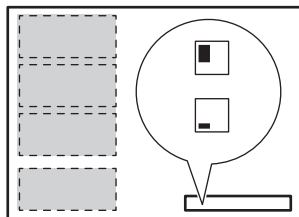

Onjuiste positie kookgerei:**8.3 FlexiBridge Big Bridge-modus (grote overbrugging)**

Om de modus te activeren, drukt u op  totdat u het lampje van de juiste modus ziet. Deze modus brengt drie achterste gedeelten samen in één kookzone. Het voorste gedeelte is niet verbonden en blijft werken als afzonderlijke kookzone. U kunt de warmte-instelling voor elke zone afzonderlijk instellen.

**Juiste positie voor kookgerei:**

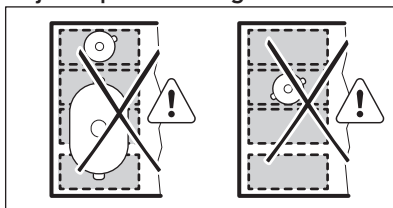
Om deze modus te gebruiken moet u het kookgerei op de drie samengebrachte gedeelten plaatsen. Als u kookgerei gebruikt dat kleiner is dan twee gedeelten, knippert  op het display en schakelt de zone na 1 minuut uit.

Onjuiste positie kookgerei:**8.4 FlexiBridge Max Bridge mode (Maximale overbrugging)**

Om de modus te activeren, drukt u op  totdat u het lampje van de juiste modus ziet. Deze modus brengt alle gedeelten samen in één kookzone.

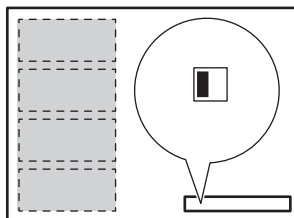
**Juiste positie voor kookgerei:**

Om deze modus te gebruiken moet u het kookgerei op de vier samengebrachte gedeelten plaatsen. Als u kookgerei gebruikt dat kleiner is dan drie gedeelten, geeft het display  weer en schakelt de zone na 1 minuut uit.

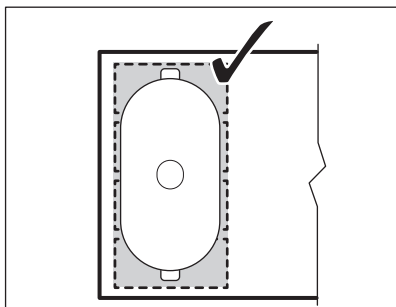

Onjuiste positie kookgerei:

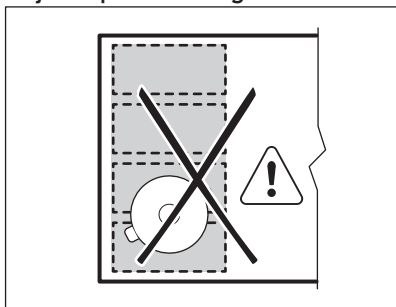

8.5 PowerSlide

Deze functie maakt het u mogelijk de temperatuur aan te passen door het kookgerei naar een andere positie op de inductiekookzone te bewegen. Deze functie verdeelt de linker kookzones automatisch in drie kookzones met verschillende warmte-instellingen. De kookplaat neemt de positie van de pan waar en past vervolgens het van te voren ingestelde vermogen aan. U kunt de pan in de voorste, de middelste of de achterste positie zetten. Als u het kookgerei vooraan plaatst, krijgt u de hoogste kookstand (d.w.z. 9). Om die te verlagen, verplaatst u het kookgerei naar het midden (warmte-instelling - 5) of naar achteren (warmte-instelling -1).

i Gebruik slechts één pan met een minimum bodemdiameter van 160 mm wanneer u de functie bedient.

1. Tik eenmaal op
2. Scrol de Menu > Functies fornuis om de functie uit de lijst te selecteren.
 - Als een van de linkerzones werkt, verschijnt er een pop-upvenster waarin u wordt gevraagd om al dan niet te bevestigen of u de vorige warmte-instellingen wilt annuleren.
 - Het -symbool en de symbolen van de drie zones met de standaard warmte-instellingen verschijnen op het display. U kunt de standaard warmte-instelling wijzigen in overeenstemming met uw behoeften en de warmte-instelling wordt opgeslagen voor toekomstig gebruik.
3. Plaats de pan op de kookzone met de gewenste warmte-instelling. Plaats het kookgerei in het centrum van de gewenste zone en zorg ervoor dat u de aangrenzende zones niet bedekt. Rode lampjes lichten op. Tenzij u de rode lampjes ziet, kan de functie niet worden geactiveerd. Als u de positie van de pan wilt wijzigen heft u die op en plaatst u die op een andere zone. Als u het kookgerei verschuift, kunnen er krassen en een verkleuring van het oppervlak ontstaan.

Om de functieknop te deactiveren, wordt er een pop-upvenster weergegeven. Tik op Stoppen om de functie uit te schakelen. U kunt de functie ook uitschakelen vanaf de Menu.

i Verplaatst de pan van tijd tot tijd. De functie wordt na 10 minuten van inactiviteit uitgeschakeld.

9. AANWIJZINGEN EN TIPS



WAARSCHUWING!

Raadpleeg de hoofdstukken Veiligheid.

9.1 Kookgerei



Bij een inductiekookzone zorgt een sterk elektromagnetisch veld ervoor dat het kookgerei erg snel heet wordt.



Gebruik de inductiekookzones met geschikte pannen.

Materiaal van het kookgerei

- **correct:** gietijzer, staal, geëmailleerd staal, roestvrij staal, meerlaagse bodem (aangemerkt als geschikt door de fabrikant).
- **niet correct:** aluminium, koper, messing, glas, keramiek, porselein.

Een pan is geschikt voor een inductiekookplaat als:

- water op de hoogste kookstand binnen korte tijd wordt verwarmd.
- een magneet vast blijft zitten aan de bodem van het kookgerei.



De bodem van het kookgerei moet zo dik en vlak mogelijk zijn. Zorg ervoor dat bodems schoon en droog zijn voordat ze op de kookplaat worden gezet.

Afmetingen van de pannen

Inductiekookzones passen zich tot op zekere hoogte automatisch aan de afmeting van het kookgerei aan.

De efficiëntie van de kookzone heeft betrekking op de diameter van het kookgerei. Kookgerei met een diameter die kleiner is dan het minimum, ontvangt slechts een deel van het vermogen dat door de kookzone wordt genereerd.



Raadpleeg "Technische gegevens".

9.2 Lawaai tijdens gebruik

Als u dit hoort:

- kraakgeluid: kookgerei is gemaakt van verschillende materialen (sandwich-constructie).
- fluitend geluid: bij gebruik van een kookzone met een hoge kookstand en als het kookgerei is gemaakt van verschillende materialen (een sandwich-constructie).
- bromgeluid: als u een hoge kookstand gebruikt.
- klikken: er treedt elektrische schakeling op, de pan wordt gedetecteerd nadat u hem op de kookplaat hebt gezet.
- sissen, zoemen: de ventilator werkt.

Deze geluiden zijn normaal en hebben niets met een defect te maken.

9.3 Öko Timer (Eco-timer)

Om energie te besparen schakelt het verwarmingselement van de kookzone eerder uit dan het signaal van de timer met aftelfunctie klinkt. Het verschil in werkingstijd hangt af van het niveau van de kookstand en de tijd dat u kookt.

9.4 Voorbeelden van kooktoepassingen

De correlatie tussen de kookstand en het stroomverbruik van de kookzone is niet lineair. Wanneer u de kookstand verhoogt, is dit niet proportioneel met de toename in stroomverbruik van de kookzone. Het betekent dat een kookzone op de medium kookstand minder dan de helft van het vermogen gebruikt.



De gegevens in de volgende tabel dienen slechts als richtlijn.

Warmte-instelling	Gebruik om:	Tijd (min)	Tips
1	Bereide gerechten warmhouden.	zoals nodig	Een deksel op het kookgerei doen.
1 - 2	Hollandaisesaus, smelten: boter, chocolade, gelatine.	5 - 25	Van tijd tot tijd mengen.
1 - 2	Stollen: luchtige omeletten, gebakken eieren.	10 - 40	Met deksel bereiden.
2 - 3	Zachtjes aan de kook brengen van rijst en gerechten op melkbasis, reeds bereide gerechten opwarmen.	25 - 50	Voeg minimaal twee keer zoveel vocht toe als rijst en roer gerechten op melkbasis halverwege de procedure door.
3 - 4	Stomen van groenten, vis en vlees.	20 - 45	Voeg een paar eetlepels vocht toe.
4 - 5	Aardappelen stomen.	20 - 60	Gebruik max. ¼ l water voor 750 g aardappelen.
4 - 5	Bereiden van grotere hoeveelheden voedsel, stoofschotels en soepen.	60 - 150	Tot 3 l vloeistof plus ingrediënten
6 - 7	Zacht bakken: kalfsoester, cordon bleu van kalfsvlees, koteletten, rissoles, worstjes, lever, roux, eieren, pannenkoeken, donuts.	zoals nodig	Halverwege de bereidingstijd omdraaien.
7 - 8	Door-en-door gebraden, opgebakken aardappelen, lendenbiefstukken, steaks.	5 - 15	Halverwege de bereidingstijd omdraaien.
9	Aan de kook brengen van water, pasta koken, aanbraden van vlees (goulash, stoofvlees), frituren van friet.		
P	Kook grote hoeveelheden water. PowerBoost wordt geactiveerd.		

9.5 Praktische tips voor Hob²Hood

Als u de kookplaat bedient met de functie:

- Bescherm het afzuigkappaneel tegen direct zonlicht.
- Breng geen halogeenverlichting aan in het afzuigkappaneel.
- Dek het bedieningspaneel van de afzuigkap niet af.
- Onderbreek het signaal tussen de kookplaat en de afzuigkap niet (bijvoorbeeld met een hand, een

handgreep van een pan of een grote pan). Zie de afbeelding.
De afzuigkap in de afbeelding is slechts een voorbeeld.

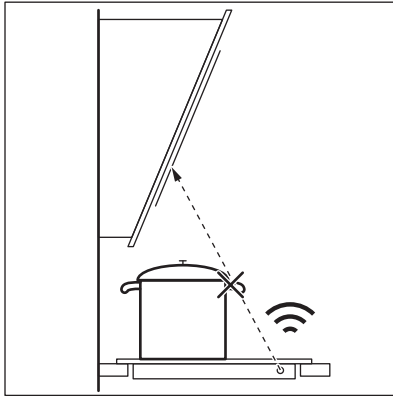

- i** Houd het venster van de Hob²Hood infraroodsignaalcommunicator schoon.

- i** Andere op afstand bediende apparaten kunnen het signaal hinderen. Gebruik dergelijke apparaten niet in de buurt van de kookplaat terwijl Hob²Hood ingeschakeld is.

Afzuigkappen met de Hob²Hood functie

Zie de consumentenwebsite voor de volledige reeks afzuigkappen die met deze functie werken. De AEG-afzuigkappen die met deze functie werken moeten het symbool  hebben.

10. ONDERHOUD EN REINIGING



WAARSCHUWING!

Raadpleeg de hoofdstukken Veiligheid.

10.1 Algemene informatie

- Maak de kookplaat na ieder gebruik schoon.
- Gebruik altijd kookgerei met een schone bodem.
- Krassen of donkere vlekken op de oppervlakte hebben geen invloed op de werking van de kookplaat.
- Gebruik een specifiek schoonmaakmiddel voor het oppervlak van de kookplaat.
- Gebruik een speciale schraper voor de glazen plaat.

- i** De afdruk op de flexibele inductiekookzone kan vis worden of van kleur veranderen door schuivende pannen. U kunt de zone op de normale manier schoonmaken.

10.2 De kookplaat schoonmaken

- **Verwijder direct:** gesmolten kunststof, plastic folie, suiker en

suikerhoudend voedsel, anders kan dit schade aan de kookplaat veroorzaken. Doe voorzichtig om brandwonden te voorkomen. Gebruik de speciale schraper op de glazen plaat en verwijder resten door het blad over het oppervlak te schuiven.

- **Verwijder nadat de kookplaat voldoende is afgekoeld:** kalk- en waterkringen, vetspatten en metaalachtig glanzende verkleuringen. Reinig de kookplaat met een vochtige doek en een beetje niet-schurend reinigingsmiddel. Droog de kookplaat na reiniging af met een zachte doek.
- **Verkleuring glanzende metalen verwijderen:** reinig het glazen oppervlak met een doek en een oplossing van water met azijn.
- Het oppervlakte van de kookplaat heeft horizontale groeven. Maak de kookplaat schoon met een vochtige doek en een beetje schoonmaakmiddel en veeg het van links naar rechts schoon. Droog de kookplaat na reiniging van links naar rechts af met een zachte doek.

11. PROBLEEMOPLOSSING



WAARSCHUWING!
Raadpleeg de hoofdstukken
Veiligheid.

11.1 Wat moet u doen als...

Probleem	Mogelijke oorzaak	Oplossing
U kunt de kookplaat niet inschakelen of bedienen.	De kookplaat is niet aangesloten op een stopcontact of is niet goed geïnstalleerd.	Controleer of de kookplaat goed is aangesloten op het lichtnet. Raadpleeg het aansluitdiagram.
	De zekering is doorgeslagen.	Ga na of de zekering de oorzaak van de storing is. Als de zekeringen keer op keer doorslaan, neemt u contact op met een erkende installateur.
	Stel gedurende 60 seconden geen kookstand in.	Schakel de kookplaat opnieuw in en stel de kookstand binnen 60 seconden in.
	U hebt 2 of meer sensorvelden tegelijk aangeraakt.	Raak slechts één tiptoets tegelijk aan.
	Pauzeren is in werking.	Raadpleeg "Dagelijks gebruik".
Het display reageert niet op de aanraking.	Een gedeelte van het display is bedekt, of de pannen zijn te dicht bij het display geplaatst. Er is wat vloeistof of een object op het scherm.	Verwijder de voorwerpen. Plaats de pannen verder van het display. Reinig het scherm, wacht tot het apparaat is afgekoeld. Trek de stekker van de kookplaat uit het stopcontact. Steek de stekker van de kookplaat er na 1 minuut weer in.
Er klinkt een geluidssignaal en de kookplaat wordt uitgeschakeld. Er klinkt een geluidssignaal als de kookplaat wordt uitgeschakeld.	U hebt een of meer tiptoetsen afgedekt.	Verwijder het voorwerp van de tiptoetsen.
De kookplaat schakelt uit.	U hebt iets op sensorveld ① gezet.	Verwijder het object van het sensorveld.

Probleem	Mogelijke oorzaak	Oplossing
De restwarmte-indicator gaat niet aan.	De zone is niet heet, omdat hij slechts kortstondig is bediend of de sensor beschadigd is.	Als de kookzone lang genoeg in werking is geweest om heet te zijn, neemt u contact op met de klantenservice.
U kunt de hoogste warmte-instelling niet activeren.	Een andere zone is al ingesteld op de hoogste warmte-instelling.	Verminder eerst het vermogen van de andere zone.
De sensorvelden worden warm.	Het kookgerei is te groot of staat te dicht bij het bedieningspaneel.	Plaats groter kookgerei op de achterste kookzones indien nodig.
Hob ² Hood werkt niet?	U dekt het bedieningspaneel af.	Verwijder het voorwerp van het bedieningspaneel.
Hob ² Hood werkt, maar alleen het lampje brandt.	U hebt de H1-modus geactiveerd.	Wijzig de modus naar H2 - H6 of wacht totdat de automatische modus wordt gestart.
Hob ² Hood modi H1 - H6 werken, maar het lampje is uitgeschakeld.	Er is mogelijk een probleem met de gloeilamp.	Neem contact op met de klantenservice.
Er klinkt geen geluidsignaal wanneer u de tiptoetsen van het bedieningspaneel aanraakt.	De signalen zijn uit.	Activeer het geluid. Raadpleeg "Dagelijks gebruik".
De verkeerde taal is ingesteld.	U hebt de taal per ongeluk gewijzigd.	Zet alle functies terug naar de fabrieksinstellingen. Selecteer Alle instellingen opnieuw instellen uit het Menu. Trek de stekker van de kookplaat uit het stopcontact. Steek de stekker van de kookplaat er na 1 minuut weer in. Stel Taal, Helderheid Scherm en Geluidsvolume in.
De flexibele inductiekookzone verwarmt het kookgerei niet.	De pan staat op een verkeerde plek op de flexibele inductiekookzone.	Zet het kookgerei op de juiste plek op de flexibele inductiekookzone. De plaats van het kookgerei is afhankelijk van de geactiveerde functie of functiemodus. Zie "Flexibele inductiekookruimte".

Probleem	Mogelijke oorzaak	Oplossing
	De diameter van de bodem van het kookgerei is incorrect voor de geactiveerde functie of functiemodus.	Gebruik alleen pannen met een diameter die geschikt is voor de geactiveerde functie of functiemodus. Gebruik pannen met een diameter kleiner dan 160 mm op één deel van de flexibele inductiekookzone. Zie "Flexibele inductiekookruimte".
Een kookzone wordt uitgeschakeld. Er verschijnt een waarschuwingsbericht met de melding dat de kookzone zal worden uitgeschakeld.	Automatische uitschakeling schakelt de kookzone uit.	Raadpleeg "Dagelijks gebruik". Schakel de kookplaat uit en weer in.
 en er verschijnt een bericht.	Slot is in werking.	Raadpleeg "Dagelijks gebruik".
O - X - A wordt weergegeven.	Kinderslot is in werking.	Raadpleeg "Dagelijks gebruik".
 knippert.	Er staat geen kookgerei op de zone.	Zet kookgerei op de zone.
	Het kookgerei is niet geschikt.	Gebruik geschikt kookgerei. Zie 'Nuttige aanwijzingen en tips!'. Zet kookgerei op de zone.
	De diameter aan de bodem van het kookgerei is te klein voor de zone.	Gebruik kookgerei met de juiste afmetingen. Raadpleeg "Technische gegevens".
	FlexiBridge is in werking. Eén of meerdere delen van de werkende functiemodus wordt niet afgedekt door het kookgerei.	Zet het kookgerei op het juiste aantal delen van de werkende functiemodus of wijzig de functiemodus. Zie "Flexibele inductiekookruimte".
	PowerSlide is in werking. Er worden twee pannen geplaatst op de flexibele inductiekookzone.	Gebruik slechts één pan. Zie "Flexibele inductiekookruimte".

Probleem	Mogelijke oorzaak	Oplossing
E en een getal gaat branden.	Er heeft zich een fout in de kookplaat voorgedaan.	Schakel de kookplaat uit en na 30 seconden weer in. Wanneer E weer verschijnt, trekt u de stekker van de kookplaat uit het stopcontact. Steek de stekker van de kookplaat er na 30 seconden weer in. Als het probleem zich blijft voordoen, neem dan contact op met een erkend servicecentrum.
U kunt een constant piepegeluid horen.	De elektrische aansluiting is onjuist.	Trek de stekker van de kookplaat uit het stopcontact. Laat de installatie controleren door een erkende electricien.

11.2 Als u het probleem niet kunt oplossen...

Als u niet zelf het probleem kunt verhelpen, neem dan contact op met uw verkoper of de serviceafdeling. Zie voor deze gegevens het typeplaatje. Verzeker u ervan dat u de kookplaat correct gebruikt heeft. Bij onjuist gebruik van het

apparaat wordt het bezoek van de onderhoudstechnicus van de klantenservice of de vakhandelaar in rekening gebracht, zelfs tijdens de garantieperiode. De instructies over het service center en de garantiebepalingen vindt u in het garantieboekje.

12. TECHNISCHE GEGEVENS

12.1 Typeplaatje

Model IAE84851FB
Type 62 D4A 05 CA
Inductie 7.35 kW
Ser.Nr.
AEG

PNC 949 597 550 00
220 - 240 V / 400 V 2N 50 - 60 Hz
Gemaakt in Duitsland
7.35 kW
CE

12.2 Softwarelicenties

De software van deze kookplaat bevat auteursrechtelijk beschermde software gelicenseerd onder de BSD, fontconfig, FTL, GPL-2.0, LGPL-2.0, LGPL-2.1, libJpeg, zLib/ libpng, MIT, OpenSSL / SSLEAY ISC, Apache 2.0 en andere.

Raadpleeg de volledige kopie van de licentie in: Menu > Instellingen > Service > Licentie.

U kunt de broncode van de open source software downloaden door de volgende hyperlink die in deze webproductpagina staat te volgen.

12.3 Specificatie kookzones

Kookzone	Nominaal vermogen (max warmte-instelling) [W]	PowerBoost [W]	PowerBoost maximale duur [min]	Diameter van het kookgerei [mm]
Middenachter	2300	3200	10	125 - 210
Rechtsvoor	1800	2800	10	145 - 180
Flexibele inductiekookzone	2300	3200	10	minimum 100

Het vermogen van de kookzones kan enigszins afwijken van de gegevens in de tabel. Het verandert met het materiaal en de afmetingen van het kookgerei.

Gebruik voor optimale kookresultaten alleen kookgerei met een diameter niet groter dan vermeld in de tabel.

13. ENERGIEZUINIGHEID

13.1 Productinformatie volgens EU 66/2014 alleen geldig voor EU-markt

Modelidentificatie	IAE84851FB	
Type kookplaat	Ingebouwde kookplaat	
Aantal kookzones	2	
Aantal kookzones	1	
Verwarmingstechnologie	Inductie	
Diameter ronde kookzones (Ø)	Middenachter Rechtsvoor	21,0 cm 18,0 cm
Lengte (L) en breedte (B) van kookgedeelte	Links	L 45,6 cm B 21,6 cm
Energieverbruik per kookzone (EC electric cooking)	Middenachter Rechtsvoor	189,1 Wh/kg 178,3 Wh/kg
Energieverbruik van de kookzone (EC electric cooking)	Links	187,0 Wh/kg
Energieverbruik van de kookplaat (EC electric hob)	185,7 Wh/kg	

EN 60350-2 - Huishoudelijke elektrische kookapparaten - deel 2: Kookplaten - Methodes voor het meten van de prestatie

13.2 Energiebesparing

U kunt elke dag energie besparen tijdens het koken door de onderstaande tips te volgen.

- Warm alleen de hoeveelheid water op die u nodig heeft.
- Doe indien mogelijk altijd een deksel op de pan.
- Zet uw kookgerei op de kookzone voordat u deze activeert.
- Zet kleiner kookgerei op kleinere kookzones.
- Plaats het kookgerei precies in het midden van de kookzone.
- Gebruik de restwarmte om het eten warm te houden of te smelten.

14. MILIEUBESCHERMING

Recycle de materialen met het symbool . Gooi de verpakking in een geschikte verzamelcontainer om het te recyclen. Help om het milieu en de volksgezondheid te beschermen en recycle het afval van elektrische en elektronische apparaten. Gooi apparaten

gemarkeerd met het symbool  niet weg met het huishoudelijk afval. Breng het product naar het milieustation bij u in de buurt of neem contact op met de gemeente.

www.aeg.com/shop



867 350260-A-452018



AEG