



# Využijte váš spotřebič na maximum

Pro digitální manuál, video návody a podporu  
navštivte [electrolux.com/getstarted](https://electrolux.com/getstarted)



**Electrolux**

## MYSLÍME NA VÁS

Děkujeme, že jste si zakoupili spotřebič značky Electrolux. Vybrali jste si produkt, se kterým jsou spjaty desítky let profesionálních zkušeností a inovací. Tento důmyslný a stylový spotřebič byl navržen s ohledem na jeho uživatele. Kdykoliv jej proto používáte, můžete se spolehnout, že pokaždé dosáhnete skvělých výsledků.

Vítá Vás Electrolux.

Navštivte naše stránky ohledně:



Rady ohledně používání, brožury, poradce při potížích, servisních informací:

**[www.electrolux.com/webselfservice](http://www.electrolux.com/webselfservice)**



Registrace vašeho spotřebiče, kterou získáte lepší servis:

**[www.registerelectrolux.com](http://www.registerelectrolux.com)**



Nákupu příslušenství, spotřebního materiálu a originálních náhradních dílů pro váš spotřebič:

**[www.electrolux.com/shop](http://www.electrolux.com/shop)**

## PÉČE O ZÁKAZNÍKY A SERVIS

Doporučujeme používat originální náhradní díly.

Při kontaktu se servisním střediskem se ujistěte, že máte k dispozici následující údaje:

Model, výrobní číslo (PNC), sériové číslo.

Tyto informace jsou uvedeny na typovém štítku.

 Upozornění / Důležité bezpečnostní informace

 Všeobecné informace a rady

 Poznámky k ochraně životního prostředí

Změny vyhrazeny.

# OBSAH

---

<b>1. BEZPEČNOSTNÍ INFORMACE</b> .....	<b>5</b>
1.1 Bezpečnost dětí a postižených osob.....	5
1.2 Všeobecné bezpečnostní informace.....	5
<b>2. BEZPEČNOSTNÍ POKYNY</b> .....	<b>7</b>
2.1 Instalace.....	7
2.2 Připojení k elektrické síti.....	7
2.3 Použití spotřebiče.....	7
2.4 Vaření v páře.....	8
2.5 Čištění a údržba.....	9
2.6 Vnitřní osvětlení.....	9
2.7 Obsluha.....	9
2.8 Likvidace.....	9
<b>3. POPIS SPOTŘEBIČE</b> .....	<b>10</b>
3.1 Celkový pohled.....	10
3.2 Příslušenství.....	10
<b>4. JAK ZAPNOUT A VYPNOUT TROUBU</b> .....	<b>12</b>
4.1 Ovládací panel.....	12
4.2 Displej.....	12
<b>5. PŘED PRVNÍM POUŽITÍM</b> .....	<b>15</b>
5.1 První čištění .....	15
5.2 První zapojení.....	15
5.3 Bezdrátové připojení.....	15
5.4 Softwarové licence.....	16
5.5 Jak nastavit: Tvrdost vody.....	16
<b>6. DENNÍ POUŽÍVÁNÍ</b> .....	<b>18</b>
6.1 Jak nastavit: Pečicí funkce.....	18
6.2 Jak nastavit: Steamify - Vaření v páře.....	18
6.3 Jak nastavit: Podporované Vaření.....	20
6.4 Pečicí funkce.....	21
<b>7. FUNKCE HODIN</b> .....	<b>24</b>
7.1 Popis funkcí hodin.....	24
7.2 Jak nastavit: Funkce hodin.....	24
<b>8. POUŽITÍ: PŘÍSLUŠENSTVÍ</b> .....	<b>28</b>
8.1 Vkládání příslušenství.....	28
8.2 Pečicí sonda.....	28
<b>9. DOPLŇKOVÉ FUNKCE</b> .....	<b>32</b>
9.1 Automatické vypnutí.....	32
9.2 Chladicí ventilátor.....	32
<b>10. TIPY A RADY</b> .....	<b>33</b>
10.1 Doporučení k pečení.....	33
10.2 Vlhký horkovzduch.....	33
10.3 Vlhký horkovzduch - doporučená příslušenství.....	34
10.4 Tabulky vaření pro zkušební.....	34

<b>11. ČIŠTĚNÍ A ÚDRŽBA.....</b>	<b>36</b>
11.1 Poznámky k čištění.....	36
11.2 Doporučené čisticí prostředky.....	36
11.3 Jak vyjmout: Drážky na rošty.....	36
11.4 Jak použít: Čištění párou.....	37
11.5 Použití: Připomínka Čištění.....	37
11.6 Jak použít: Odstraňování vod. kamene.....	37
11.7 Jak použít: Připomínka odstranění vodního kamene.....	38
11.8 Použití: Systém tvoření páry - Proplachování.....	38
11.9 Jak použít: Připomínka sušení.....	39
11.10 Jak použít: Sušení.....	39
11.11 Jak použít: Vyprázdnění zásobníku.....	39
11.12 Jak odstranit a nainstalovat: Dvířka.....	39
11.13 Jak vyměnit: Žárovku.....	41
<b>12. ODSTRAŇOVÁNÍ ZÁVAD.....</b>	<b>43</b>
12.1 Co dělat, když.....	43
12.2 Jak spravovat: Chybové kódy.....	44
12.3 Servisní údaje.....	45
<b>13. ENERGETICKÁ ÚČINNOST.....</b>	<b>46</b>
13.1 List s údaji o výrobku.....	46
13.2 Úspora energie.....	46
<b>14. STRUKTURA NABÍDKY.....</b>	<b>48</b>
14.1 Nabídka.....	48
14.2 Podnabídka pro: Čištění.....	48
14.3 Podnabídka pro: Funkce.....	49
14.4 Podnabídka pro: Připojení.....	49
14.5 Podnabídka pro: Nastavení.....	49
14.6 Podnabídka pro: Obsluha.....	50
<b>15. JE TO SNADNÉ!.....</b>	<b>51</b>
<b>16. VYUŽIJTE ZKRATKU!.....</b>	<b>54</b>

# 1. ⚠ BEZPEČNOSTNÍ INFORMACE

---

Tento návod si pečlivě přečtěte ještě před instalací spotřebiče a jeho prvním použitím. Výrobce nenese odpovědnost za žádný úraz ani škodu v důsledku nesprávné instalace nebo použití. Návod k použití vždy uchovávejte na bezpečném a přístupném místě pro jeho budoucí použití.

## 1.1 Bezpečnost dětí a postižených osob

- Tento spotřebič smí používat děti starší osmi let nebo osoby se sníženými fyzickými, smyslovými nebo duševními schopnostmi nebo osoby bez patřičných zkušeností a znalostí, pouze pokud tak činí pod dozorem nebo vedením, které zohledňuje bezpečný provoz spotřebiče, a pokud rozumí rizikům spojeným s provozem spotřebiče.
- Děti ve věku tří až osmi let a osoby s rozsáhlým a komplexním postižením bez stálého dozoru držte z dosahu spotřebiče.
- Děti mladší tří let bez stálého dozoru držte z dosahu spotřebiče.
- Nenechte děti hrát si se spotřebičem a mobilními zařízeními s aplikací My Electrolux.
- Všechny obaly uschovejte z dosahu dětí a řádně je zlikvidujte.
- Je-li spotřebič v provozu nebo pokud chladne, nedovolte dětem a domácím zvířatům, aby se k němu přibližovaly. Přístupné součásti se při použití mohou zahřát na vysokou teplotu.
- Pokud je spotřebič vybaven dětskou bezpečnostní pojistkou, doporučuje se ji aktivovat.
- Čištění a uživatelskou údržbu spotřebiče by neměly provádět děti bez dozoru.

## 1.2 Všeobecné bezpečnostní informace

- Tento spotřebič smí instalovat a výměnu kabelu provádět jen kvalifikovaná osoba.

- **VAROVÁNÍ:** Spotřebič a jeho dostupné části se mohou během používání zahřát na vysokou teplotu. Nedotýkejte se topných článků.
- Při vkládání či vyjímání příslušenství či nádobí vždy používejte kuchyňské chňapky.
- Před údržbou vždy spotřebič odpojte od napájení.
- **VAROVÁNÍ:** Před výměnou žárovky se nejprve přesvědčte, že je spotřebič vypnutý, abyste předešli riziku úrazu elektrickým proudem.
- Nepoužívejte spotřebič, dokud není nainstalován do vestavné konstrukce.
- K čištění spotřebiče nepoužívejte čisticí zařízení na páru.
- Nepoužívejte drsné čisticí prostředky nebo ostré kovové škrabky k čištění skleněných dvířek, mohly by poškrábat povrch, což by mohlo následně vést k rozbití skla.
- Jestliže je poškozený napájecí kabel, smí ho vyměnit pouze výrobce, autorizované servisní středisko nebo osoba s podobnou příslušnou kvalifikací, jinak by mohlo dojít k úrazu.
- K odstranění drážek na rošty nejprve odtáhněte přední a poté zadní konec drážek na rošty od stěny trouby. Drážky roštů instalujte stejným postupem v opačném pořadí.
- Používejte pouze pečicí sondu doporučenou k tomuto spotřebiči.

## 2. BEZPEČNOSTNÍ POKYNY

### 2.1 Instalace

#### **VAROVÁNÍ!**

Tento spotřebič smí instalovat jen kvalifikovaná osoba.

- Odstraňte veškerý obalový materiál.
- Poškozený spotřebič nainstalujte ani nepoužívejte.
- Řiďte se pokyny k instalaci dodanými spolu s tímto spotřebičem.
- Při přemísťování spotřebiče buďte vždy opatrní, protože je těžký. Vždy používejte ochranné rukavice a uzavřenou obuv.
- Netahejte spotřebič za držadlo.
- Dodržujte minimální vzdálenosti od ostatních spotřebičů a nábytku.
- Spotřebič nainstalujte na bezpečném a vhodném místě, které splňuje požadavky na instalaci.
- Spotřebič je vybaven elektrickým chladicím systémem. Musí být zapojen do napájecí sítě.

### 2.2 Připojení k elektrické síti

#### **VAROVÁNÍ!**

Hrozí nebezpečí požáru nebo úrazu elektrickým proudem.

- Veškerá elektrická připojení by měla být provedena kvalifikovaným elektrikářem.
- Spotřebič musí být uzemněn.
- Zkontrolujte, zda údaje na typovém štítku souhlasí s parametry elektrické sítě.
- Vždy používejte správně instalovanou síťovou zásuvku s ochranou proti úrazu elektrickým proudem.
- Nepoužívejte rozbočovací zástrčky ani prodlužovací kabely.
- Dbejte na to, abyste nepoškodili napájecí kabel a síťovou zástrčku. Jestliže potřebujete přívodní kabel vyměnit, musí výměnu provést námi autorizované servisní středisko.
- Síťové kabely se nesmí dotýkat nebo se nacházet v blízkosti dvířek spotřebiče nebo výklenku pod spotřebičem, obzvláště je-li spotřebič v provozu nebo jsou-li dvířka horká.
- Ochrana před úrazem elektrickým proudem u živých či izolovaných částí musí být připevněna tak, aby nešla odstranit bez použití nástrojů.
- Síťovou zástrčku zapojte do síťové zásuvky až na konci instalace spotřebiče. Po instalaci musí zůstat síťová zástrčka nadále dostupná.
- Pokud je síťová zásuvka uvolněná, nezapojujte do ni síťovou zástrčku.
- Neodpojujte spotřebič ze zásuvky tahem za kabel. Vždy tahejte za zástrčku.
- Používejte pouze správná izolační zařízení: ochranné vypínače vedení, pojistky (pojistky šroubového typu se musí odstranit z držáku), ochranné zemnicí jističe a stykače.
- Je nutné instalovat vhodný vypínač nebo izolační zařízení k řádnému odpojení všech napájecích vodičů spotřebiče. Toto izolační zařízení musí mít mezeru mezi kontakty alespoň 3 mm širokou.
- Tento spotřebič je v souladu se směrnicemi EHS.

### 2.3 Použití spotřebiče

#### **VAROVÁNÍ!**

Hrozí nebezpečí zranění, popálení, úrazu elektrickým proudem či výbuchu.

- Tento spotřebič je určen pouze k domácímu použití.

# BEZPEČNOSTNÍ POKYNY

- Neměňte technické parametry tohoto spotřebiče.
- Ujistěte se, že nejsou ventilační otvory zakryté.
- Zapnutý spotřebič nenechávejte bez dozoru.
- Spotřebič po každém použití vypněte.
- Pokud je spotřebič v provozu, buďte při otevírání jeho dvířek opatrní. Může dojít k uvolnění horkého vzduchu.
- Nepracujte se spotřebičem, když máte vlhké ruce nebo když je v kontaktu s vodou.
- Dvířka spotřebiče nikdy neotvírejte násilím.
- Nepoužívejte spotřebič jako pracovní nebo odkládací plochu.
- Dvířka spotřebiče otevírejte opatrně. Používáte-li při přípravě jídla přísady obsahující alkohol, může vzniknout směs vzduchu s alkoholem.
- Při otevírání dvířek nesmí být v blízkosti spotřebiče jiskry ani otevřený oheň.
- Do spotřebiče, do jeho blízkosti nebo na spotřebič neumísťujte hořlavé předměty nebo předměty obsahující hořlavé látky.
- Své heslo k síti Wi-Fi s nikým nesdílejte.

## **VAROVÁNÍ!**

Hrozí nebezpečí poškození spotřebiče.

- Jak zabránit poškození nebo změně barvy smaltovaného povrchu:
  - Nepokládejte nádobí či jiné předměty přímo na dno spotřebiče.
  - Na dno vnitřku spotřebiče nepokládejte hliníkovou fólii.
  - Nenalévejte vodu přímo do horkého spotřebiče.
  - Po dokončení pečení nenechávejte vlhká jídla ve spotřebiči.
  - Při vkládání nebo vyjímání příslušenství buďte opatrní.
- Barevné změny na smaltovaném povrchu nebo nerezové oceli nemají vliv na výkon spotřebiče.
- Při pečení vlhkých koláčů používejte hluboký plech. Ovočné šťávy mohou zanechat trvalé skvrny.
- Tento spotřebič je určen výhradně pro přípravu jídel. Nesmí být používán k jiným účelům, například k vytápění místnosti.
- Vždy pečte se zavřenými dvířky trouby.
- Je-li spotřebič instalován za nábytkovým panelem (např. dvířky), dvířka nábytku nesmí být nikdy zavřená, když je spotřebič v provozu. Za zavřeným nábytkovým panelem může docházet k nárůstu horka a vlhka, což může následně poškodit spotřebič, byt nebo podlahu. Nezavírejte nábytkový panel, dokud spotřebič po použití zcela nevychladne.

## 2.4 Vaření v páře

### **VAROVÁNÍ!**

Hrozí nebezpečí poranění nebo poškození spotřebiče.

- Horká pára může způsobit popálení:
  - Je-li funkce zapnutá, buďte při otevírání dvířek spotřebiče opatrní. Může dojít k úniku páry.
  - Po ukončení vaření v páře otvírejte dvířka spotřebiče opatrně.



## 2.5 Čištění a údržba

### **VAROVÁNÍ!**

Hrozí nebezpečí poranění, požáru nebo poškození spotřebiče.

- Před čištěním nebo údržbou spotřebič vždy vypněte a vytáhněte síťovou zástrčku ze zásuvky.
- Přesvědčte se, že spotřebič už vychladl. Mohlo by dojít k prasknutí skleněných panelů.
- Poškozené skleněné panely okamžitě vyměňte. Kontaktujte autorizované servisní středisko.
- Při snímání dvířek spotřebiče buďte opatrní. Dvířka jsou těžká!
- Spotřebič čistěte pravidelně, abyste zabránili poškození materiálu jeho povrchu.
- Vyčistěte spotřebič vlhkým měkkým hadrem. Používejte pouze neutrální mycí prostředky. Nepoužívejte žádné prostředky s drsnými částicemi, drátěnky, rozpouštědla nebo kovové předměty.
- Použijete-li sprej do trouby, řiďte se bezpečnostními pokyny uvedenými na jeho balení.
- Katalytický smalt (je-li součástí vybavy) nečistěte žádným druhem čisticího prostředku.

## 2.6 Vnitřní osvětlení

### **VAROVÁNÍ!**

Nebezpečí úrazu elektrickým proudem!

- V tomto spotřebiči se používají speciální či halogenové žárovky pouze pro použití v domácích spotřebičích. Nepoužívejte je pro osvětlení domácnosti.
- Před výměnou žárovky spotřebič odpojte od napájení.
- Používejte pouze žárovky se stejnými vlastnostmi .

## 2.7 Obsluha

- Pro opravu spotřebiče se obraťte na autorizované servisní středisko.
- Používejte výhradně originální náhradní díly.

## 2.8 Likvidace

### **VAROVÁNÍ!**

Hrozí nebezpečí úrazu či udušení.

- Odpojte spotřebič od elektrické sítě.
- Odřízněte síťový kabel v blízkosti spotřebiče a zlikvidujte jej.
- Odstraňte dveřní západku, abyste zabránili uvěznění dětí a domácích zvířat ve spotřebiči.

## 3. POPIS SPOTŘEBIČE

### 3.1 Celkový pohled

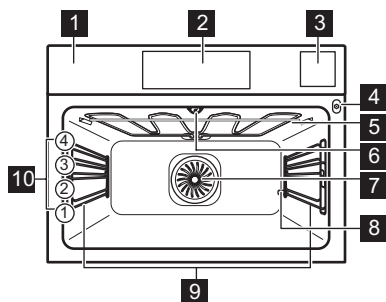

- 1** Ovládací panel
- 2** Displej
- 3** Zásobník na vodu
- 4** Zásuvka pečící sondy
- 5** Topný článek
- 6** Osvětlení
- 7** Ventilátor
- 8** Vývod trubky odstraňování vodního kamene
- 9** Drážky na rošty, vyjímatelné
- 10** Polohy roštů

### 3.2 Příslušenství

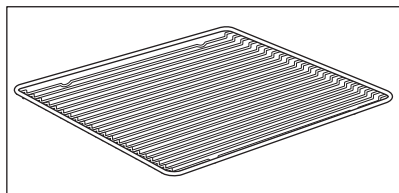

#### Tvarovaný rošt

Pro nádoby na pečení, dortové a koláčové formy, pečeně.

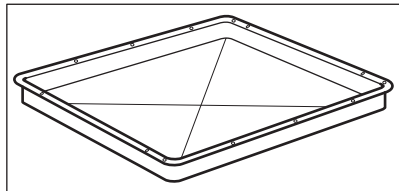

#### Plech na pečení

Na koláče a sušenky.

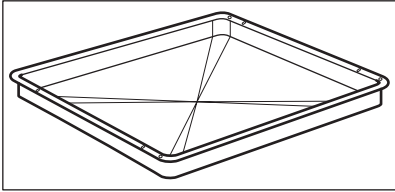

## Hluboký pekáč / plech

K pečení moučných jídel a masa, nebo k zachycování tuku.

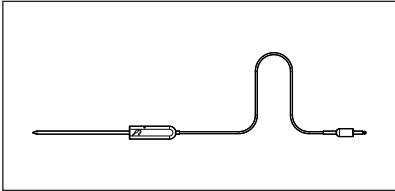

## Pečící sonda

K měření teploty uvnitř pokrmu.

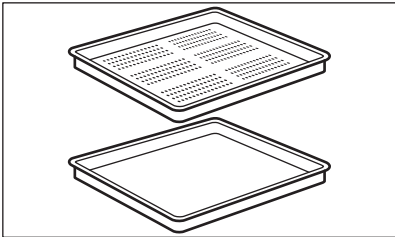

## Sada pro vaření v páře

Jedna neděrovaná a jedna děrovaná nádoba na potraviny.

Sada pro vaření v páře odvádí kondenzovanou vodu z jídla během jeho přípravy v páře.

Používejte ji k přípravě zeleniny, ryb, kuřecích prsou. Tato sada není vhodná pro jídla, která je zapotřebí namáčet ve vodě, např. rýže, polenta, těstoviny.

## 4. JAK ZAPNOUT A VYPNOUT TROUBU

### 4.1 Ovládací panel

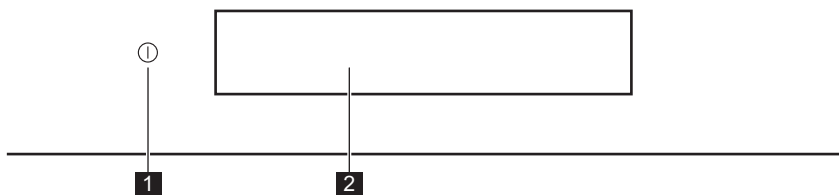

	Funkce	Poznámka
<b>1</b>	Zap / Vyp	Stisknutím a podržením zapnete a vypnete troubu.
<b>2</b>	Displej	Zobrazí aktuální nastavení trouby.

#### Gesta

 <b>Stiskněte</b>	 <b>Posuňte</b>	 <b>Stiskněte a podržte</b>
Dotkněte se povrchu konečkem prstu.	Posuňte špičku prstu přes povrch beze ztráty kontaktu.	Dotkněte se povrchu na tři sekundy.

### 4.2 Displej

<p>Conventional cooking 10:50 170°C START</p>	Po zapnutí se na displeji zobrazí hlavní obrazovka s pečícími funkcemi a výchozí teplotou.
<p>12:03</p>	Pokud troubu nepoužijete během dvou minut, displej se přepne do pohotovostního režimu.
<p>Conventional cooking 10:50 170°C STOP 3m1s</p>	Když vaříte, na displeji se zobrazí nastavené funkce a další dostupné možnosti.

# JAK ZAPNOUT A VYPNOUT TROUBU





Displej s maximálním počtem nastavených funkcí.



- A. Nabídka / Zpět
- B. WiFi
- C. Denní čas
- D. Informace
- E. Časovač
- F. Pečicí sonda
- G. START / STOP
- H. Teplota
- I. Stavová lišta / Posuvník
- J. Více
- K. Pečicí funkce

## Ukazatele na displeji

**Základní ukazatele** - slouží k navigaci na displeji.









 K potvrzení volby / nastavení nebo k návratu o jednu úroveň v nabídce.	 K návratu o jednu úroveň v nabídce / k vrácení posledního úkonu.	 K zapnutí a vypnutí funkcí.
---	---	--

**Zvuková výstraha ukazatele funkcí** - když skončí nastavený čas přípravy, zazní zvukový signál.

 Funkce je zapnutá.	 Funkce je zapnutá. Příprava jídla se zastaví automaticky.	 Zvuková výstraha je vypnutá.
---	--	---

## Ukazatel časovače

# JAK ZAPNOUT A VYPNOUT TROUBU



Ukazatele na displeji				
 Nastavení funkce: Začátek pečení.	 Ke zrušení nastavení.	 Časovač se spustí po zavření dvířek trouby.	 Časovač se spustí, když trouba dosáhne nastavené teploty.	 Časovač se spustí, když začne příprava jídla.
Ukazatele funkcí dvířek				
 Dvířka trouby jsou zablokována.				
WiFi ukazatele - troubu lze připojit k Wi-Fi.				
 WiFi připojení je zapnuté.		 WiFi připojení je vypnuté.		

## 5. PŘED PRVNÍM POUŽITÍM

### **VAROVÁNÍ!**

Viz kapitoly o bezpečnosti.

### 5.1 První čištění

		
<b>Krok 1</b> Z trouby odstraňte veškeré příslušenství a vyjímatelné drážky na rošty.	<b>Krok 2</b> Před prvním použitím troubu i příslušenství vyčistěte. Viz část „Čištění a údržba“.	<b>Krok 3</b> Příslušenství a vyjímatelné drážky vložte zpět do jejich původní polohy.

### 5.2 První zapojení

Na displeji se po prvním zapojení zobrazí uvítací zpráva.

Je nutné nastavit: Jazyk, Displej jas, Hlasitost zv. signalizace, Tvrdost vody, Denní čas.

### 5.3 Bezdrátové připojení

K připojení požadované trouby:

- Bezdrátová síť s připojením k internetu.

<b>Krok 1</b>	Zapněte troubu.
<b>Krok 2</b>	Stiskněte Nabídka / Nastavení / Připojení.
<b>Krok 3</b>	Přetáhněte nebo stiskněte  pro zapnutí WiFi.
<b>Krok 4</b>	Zvolte bezdrátovou síť s připojením k internetu. Bezdrátový modul trouby se spustí během 90 sekund.

Budete-li kdykoliv chtít konfigurovat bezdrátové připojení, stiskněte na displeji .

### Využijte zkratku!



Frekvence	2 412 - 2 484 MHz
Protokol	IEEE 802.11b DSSS/802.11g/n OFDM

Celkový příkon	EIRP < 20 dBm (100 mW)
----------------	------------------------

## 5.4 Softwarové licence

Software této trouby obsahuje software chráněný autorským právem, který je licencován v rámci systémů BSD, fontconfig, FTL, GPL-2.0, LGPL-2.0, LGPL-2.1, libJpeg, zLib/ libpng, MIT, OpenSSL / SSLEAY ISC, Apache 2.0 a dalších.
Kompletní kopii licence lze zobrazit zde: Základní nastavení / Obsluha / Licence.
Zdrojový kód open source softwaru můžete stáhnout pomocí hypertextového odkazu na webových stránkách výrobku.
Proveďte hledání podle typu trouby a verze softwaru modulu Wi-Fi na adrese <a href="http://electrolux.opensoftwarerepository.com">http://electrolux.opensoftwarerepository.com</a> ve složce „NIUX“.

## 5.5 Jak nastavit: Tvrdost vody

Po zapojení trouby do sítě musíte nastavit stupeň tvrdosti vody.

Níže uvedená tabulka uvádí rozsah tvrdosti vody (dH) s odpovídajícím ukládáním vápníku a kvalitou vody.



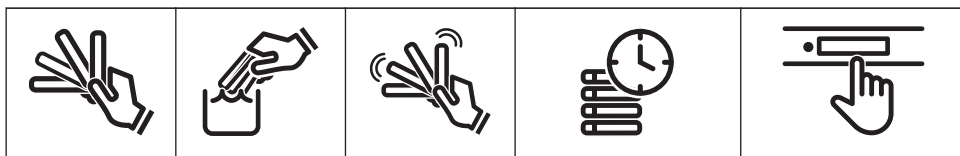

Tvrdost vody		Ukládání vápníku (mmol/l)	Ukládání vápníku (mg/l)	Klasifikace vody
Třída	dH			
1	0 - 7	0 - 1.3	0 - 50	Měkká
2	7 - 14	1.3 - 2.5	50 - 100	Středně tvrdá
3	14 - 21	2.5 - 3.8	100 - 150	Tvrdá
4	více než 21	více než 3,8	více než 150	Velmi tvrdá

Když tvrdost vody překročí hodnoty uvedené v tabulce, naplňte zásobník lahvou vodou.



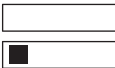

<p><b>Krok 1</b> Vezměte čtyřbarevný zkušební proužek dodaný spolu se sadou pro vaření v parní troubě.</p>	<p><b>Krok 2</b> Vložte všechny reakční plochy proužku do vody na přibližně jednu sekundu. Proužek nedávejte do tečoucí vody.</p>	<p><b>Krok 3</b> Z proužku otřepete přebytečnou vodu.</p>	<p><b>Krok 4</b> Po jedné minutě zkontrolujte tvrdost vody dle níže uvedené tabulky. Barvy na reakčních plochách se budou dále měnit. Nekontrolujte tvrdost vody později než jednu minutu po provedení zkoušky.</p>	<p><b>Krok 5</b> Nastavte tvrdost vody: Nabídka / Nastavení / Nastavení / Tvrdost vody.</p>
--	---	---	---	---

Zkušební proužek	Tvrdost vody
	1
	2
	3
	4
<p>Tvrdost vody můžete změnit v nabídce: Nastavení / Nastavení /Tvrdost vody.</p>	

## 6. DENNÍ POUŽÍVÁNÍ

### **VAROVÁNÍ!**

Viz kapitoly o bezpečnosti.

### 6.1 Jak nastavit: Pečicí funkce

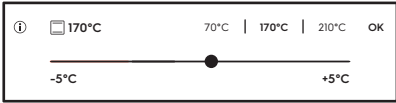
<b>Krok 1</b>	Zapněte troubu.
<b>Krok 2</b>	Zvolte pečicí funkci. Na displeji se zobrazí výchozí pečicí funkce. Pro zobrazení více pečicích funkcí stiskněte ● ● ● .
<b>Krok 3</b>	Stiskněte °C. Displej přejde na nastavení teploty. 
<b>Krok 4</b>	Nastavte teplotu posunutím prstu po posuvníku.
<b>Krok 5</b>	Stiskněte OK.
<b>Krok 6</b>	Stiskněte START . Pečicí sonda lze odpojit kdykoliv před nebo během procesu přípravy.
<b>Krok 7</b>	Stisknutím STOP vypněte pečicí funkci.
<b>Krok 8</b>	Vypněte troubu.

#### Využijte zkratku!



### 6.2 Jak nastavit: Steamify - Vaření v páře

<b>Krok 1</b>	Zapněte troubu.
<b>Krok 2</b>	Stisknutím  nastavte parní pečicí funkci.
<b>Krok 3</b>	Stisknutím °C nastavte teplotu. Displej přejde na nastavení teploty.

<b>Krok 4</b>	Nastavte teplotu posunutím prstu po posuvníku. Typ parní pečicí funkce závisí na nastavené teplotě.
<b>Pára pro parní přípravu</b> 50 - 100 °C	Pro vaření zeleniny, obilovin, luštěnin, mořských plodů, paštik a dezertů v páře.
<b>Pára pro dušení</b> 105 - 130 °C	K vaření dušeného masa nebo ryb, chleba a drůbeže stejně jako sýrových koláčů a mas se zeleninou.
<b>Pára pro křupavou kůrku</b> 135 - 150 °C	Pro maso, masa se zeleninou, plněnou zeleninu, ryby a zapékání. Díky kombinaci páry a horkého vzduchu maso získá křehkou a šťavnatou strukturu a zároveň křupavou kůrku. Pokud nastavíte časovače, funkce grilu se automaticky zapne během posledních minut přípravy jídla, aby se pokrm jemně zapekl.
<b>Pára pro pečení</b> 155 - 230 °C	Pro pečení masa a moučných jídel, ryb, drůbeže, plněného pečiva, dortů, muffinů, k zapékání, zeleninové pokrmy a pekařské výrobky. Pokud nastavíte časovač a vložíte jídlo na první úroveň, automaticky se během posledních minut přípravy zapne funkce spodního ohřevu, která pokrmu dodá křupavý spodek.
<b>Krok 5</b>	Potvrďte stisknutím <b>OK</b> .
<b>Krok 6</b>	Zásobník na vodu naplňte studenou vodou na maximální úroveň (asi 950 ml), pokud nezazní zvukový signál nebo se na displeji nezobrazí zpráva. Zásoba vody vystačí přibližně na 50 minut. Nepřekračujte maximální objem zásobníku na vodu. Hrozí nebezpečí úniku vody, přetečení a poškození nábytku. <div style="border: 1px solid black; padding: 5px; margin-top: 10px;"><b>⚠ VAROVÁNÍ!</b> Používejte pouze studenou vodu z kohoutku. Nepoužívejte filtrovanou (deminalizovanou) či destilovanou vodu. Nepoužívejte jiné tekutiny. Do zásobníku na vodu nenalévejte hořlavé či alkoholické tekutiny.</div>
<b>Krok 7</b>	Zatlačte zásobník na vodu na do původní polohy.
<b>Krok 8</b>	Stiskněte <b>START</b> . Pára se objeví přibližně za dvě minuty. Jakmile trouba dosáhne nastavené teploty, zazní zvukový signál.
<b>Krok 9</b>	Když dojde v zásobníku voda, zazní signál. Doplňte zásobník na vodu. Zvukový signál zazní na konci doby přípravy jídla.

<b>Krok 10</b>	Vypněte troubu.
<b>Krok 11</b>	Po každém dokončení vaření v páře zásobník na vodu vyprázdněte. Viz čisticí funkce: Vyprázdnění zásobníku.
<b>Krok 12</b>	Uvnitř trouby se může kondenzovat zbytková voda. Po dokončení vaření opatrně otevřete dvířka, abyste zabránili rozlití vody. Jakmile je trouba chladná, vysušte její vnitřek pomocí měkkého hadru.

## Využijte zkratku!



## 6.3 Jak nastavit: Podporované Vaření

Každý pokrm v této podnabídce má doporučenou funkci a teplotu. Teplotu a délku přípravy lze ručně upravit podle přání uživatele.

U některých pokrmů můžete také vařit pomocí:

- Automatická váha
- Pečicí sonda









<b>Krok 1</b>	Stiskněte
<b>Krok 2</b>	Stiskněte  k otevření Podporované Vaření.
<b>Krok 3</b>	Zvolte pokrm nebo druh jídla.
<b>Krok 4</b>	Stiskněte START .

## Využijte zkratku!











## 6.4 Pečicí funkce







## Standardní pečicí funkce

Pečicí funkce	Použití
 <b>Gril</b>	Ke grilování plochých pokrmů a opékání chleba.
 <b>Turbo gril</b>	K pečení větších kusů masa nebo drůbeže s kostmi na jedné úrovni. K zapékání a pečení dozlatova.
 <b>Pravý horký vzduch</b>	K pečení jídel na třech úrovních současně a k sušení potravin. Nastavte teplotu trouby o 20 - 40 °C nižší než při použití funkce Horní/spodní ohřev.
 <b>Mražené potraviny</b>	K přípravě polotovarů do křupava (např. hranolek, amerických brambor nebo jarních závitků).
 <b>Horní/spodní ohřev</b>	K pečení moučných jídel a masa na jedné úrovni trouby.
 <b>Pizza</b>	K pečení pizzy. K intenzivnějšímu opečení dozlatova a dosažení křupavého spodku.
 <b>Spodní ohřev</b>	K pečení koláčů s křupavým spodkem a zavařování potravin.
 <b>Steamify</b>	Páru použijte k vaření v páře, dušení, jemnému pražení a pečení mas a moučných jídel.

## Speciální pečicí funkce

Pečicí funkce	Použití
 <b>Zavařování</b>	K přípravě zeleniny (např. nakládané zeleniny).
 <b>Sušení</b>	K sušení krájeného ovoce, zeleniny a hub.
 <b>Ohřev talířů</b>	K předehřátí talířů k servírování.
 <b>Rozmrazování</b>	K rozmrazování potravin (zeleniny a ovoce). Doba rozmrazování závisí na množství a velikosti zmražených potravin.
 <b>Gratinované pokrmy</b>	K přípravě pokrmů jako lasagne nebo zapékané brambory. K zapékání a pečení dozlatova.
 <b>Nízkoteplotní pečení</b>	K přípravě měkkých a šťavnatých pečení.
 <b>Uchovat teplé</b>	K udržení teploty pokrmů.
 <b>Vlhký horkovzduch</b>	Tato funkce slouží k úspoře energie při pečení. Pokyny k přípravě viz kapitola „Tipy a rady“, Vlhký horkovzduch. Dvířka trouby by měla být během pečení zavřená, aby nedošlo k přerušení funkce a aby trouba fungovala co nejlépe. Při použití této funkce se teplota ve vnitřku trouby může lišit od nastavené teploty. Je využito zbytkové teplo. Může dojít ke snížení tepelného výkonu. Obecná doporučení ohledně úspory energie viz kapitola „Energetická účinnost“, Úspora energie. Tato funkce byla použita ke splnění energetické třídy dle normy EN 60350-1. Pokud používáte tuto funkci, osvětlení se automaticky vypne po 30 sekundách.

## Funkce parní trouby



Pečící funkce	Použití
 Regenerace	Opakovaný ohřev v páře brání vysychání povrchu jídel. Teplo je rozváděno šetrně a rovnoměrně, což umožňuje obnovení chuti a vůně právě připravených pokrmů. Tuto funkci lze použít k opakovanému ohřevu jídel přímo na talíři. Najednou lze ohřát několik talířů umístěných na různých polohách roštů.
 Pečení chleba	Pomocí této funkce můžete připravovat chléb a housky s velmi dobrými profesionálními výsledky co do křupavosti, barvy a kůrky.
 Kynutí těsta	K urychlení kynutí těsta. Brání vysychání povrchu těsta a udržuje jeho pružnost.
 Vaření V Páře	K přípravě zeleniny, příloh nebo ryb v páře.
 Vysoká Vlhkost	Tato funkce je vhodná pro přípravu choulostivějších pokrmů jako jsou krémy, koláče, teriny a ryby.
 Nízká Vlhkost	Tato funkce je vhodná pro maso, drůbež a zapékaná jídla z trouby a přípravu masa se zeleninou. Díky kombinaci páry a horkého vzduchu maso získá křehkou a šťavnatou strukturu a zároveň křupavou kůrku.

# 7. FUNKCE HODIN

## 7.1 Popis funkcí hodin

Funkce hodin	Použití
Doba grilování	K nastavení délky přípravy jídla. Maximum je 23 h 59 min.
Kritéria spuštění	K nastavení začátku počítání časovače.
Kritéria skončení	K nastavení toho, co se stane po dokončení počítání časovače.
Začátek pečení	K odložení startu nebo konce přípravy jídla.
Prodloužení doby pečení	K prodloužení doby přípravy.
Připomínka	K nastavení odpočítávání času. Maximum je 23 h 59 min. Tato funkce nemá žádný vliv na provoz trouby.

## 7.2 Jak nastavit: Funkce hodin

Jak nastavit hodiny	
Krok 1	Na displeji stiskněte  .
Krok 2	Stiskněte: Nastavení / Nastavení / Denní čas.
Krok 3	Hodiny nastavíte posunutím a stisknutím.
Krok 4	Stiskněte OK nebo  .

Jak nastavit dobu přípravy	
Krok 1	Zvolte pečicí funkci a nastavte teplotu.
Krok 2	Stisknutím  nastavte dobu přípravy.
Krok 3	Posuňte tečku na posuvniku nebo stiskněte upřednostňovaný symbol času.
Krok 4	Stiskněte OK. Časovač začne okamžitě odpočítávat.



## Využijte zkratku!

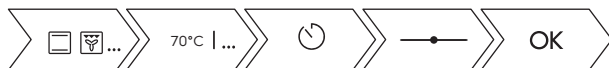

Jak zvolit spuštění / ukončení vaření	
<b>Krok 1</b>	Zvolte pečicí funkci a nastavte teplotu.
<b>Krok 2</b>	Stisknutím  nastavte dobu přípravy.
<b>Krok 3</b>	Stiskněte ● ● ● .
<b>Krok 4</b>	Stiskněte Kritéria spuštění / Kritéria skončení.
<b>Krok 5</b>	Zvolte upřednostňovaná Kritéria spuštění / Kritéria skončení.
<b>Krok 6</b>	Stiskněte OK nebo <.
Stisknutím  zrušíte zvolenou funkci spuštění nebo ukončení.	

Kritérium spuštění	Poznámka
-	Časovač se spustí, když jej zapnete.
	Časovač se spustí po zavření dvířek.
→	Časovač se spustí, když začne příprava jídla.
	Časovač se spustí, když trouba dosáhne nastavené teploty.

Akce ukončení	Poznámka
	Když skončí nastavený čas přípravy, zazní zvukový signál.
	Když skončí nastavený čas přípravy, zazní zvukový signál. Příprava jídla se zastaví automaticky.
	Když skončí nastavený čas přípravy, na displeji se zobrazí zpráva bez zvukového signálu.

# FUNKCE HODIN



## Jak odložit začátek a konec přípravy

<b>Krok 1</b>	Na displeji stiskněte  .
<b>Krok 2</b>	Posuňte tečku na posuvníku nebo stiskněte upřednostňovaný symbol času.
<b>Krok 3</b>	Stiskněte OK.

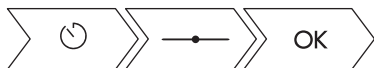
### Využijte zkratku!



## Jak odložit začátek bez nastavení konce přípravy

<b>Krok 1</b>	Nastavte pečicí funkci a teplotu.
<b>Krok 2</b>	Stiskněte  .
<b>Krok 3</b>	Stiskněte  .
<b>Krok 4</b>	Stiskněte Začátek pečení.
<b>Krok 5</b>	Posuňte levou tečku na upřednostňovanou hodnotu.
<b>Krok 6</b>	Stiskněte OK.

## Jak nastavit dodatečnou dobu

Když zbývá 10 % doby přípravy a jídlo se nezdá být hotové, můžete prodloužit dobu přípravy. Také můžete změnit funkci trouby.

<b>Krok 1</b>	K prodloužení doby přípravy stiskněte symbol upřednostňovaného času.
<b>Krok 2</b>	Také stiskněte upřednostňovanou pečicí funkci a změňte ji.

### Co když je lepší změnit dodatečný čas?

Dodatečný čas lze resetovat.



## Jak nastavit dodatečnou dobu

<b>Krok 1</b>	Stiskněte  .
<b>Krok 2</b>	Posuňte tečku na posuvníku nebo stiskněte jeden z upřednostňovaných symbolů času k nastavení času.
<b>Krok 3</b>	Stiskněte OK.

## Jak změnit nastavení časovače

<b>Krok 1</b>	Změnu hodnoty časovače provedete posunutím tečky na posuvníku nebo použitím zkratky.
<b>Krok 2</b>	Stisknutím OK nebo  resetujete změny.
Nastavený čas lze změnit kdykoliv během přípravy jídla.	

## Jak zrušit nastavený časovač

<b>Krok 1</b>	Stiskněte  .
<b>Krok 2</b>	Stisknutím  zrušíte nastavený časovač.
<b>Krok 3</b>	Stiskněte OK.

### Využijte zkratku!



## 8. POUŽITÍ: PŘÍSLUŠENSTVÍ

### 8.1 Vkládání příslušenství

Malý zářez nahoře zajišťuje vyšší bezpečnost. Tyto zářezy také fungují jako zařízení proti překlopení. Vysoký okraj kolem roštu slouží jako ochrana proti sklouznutí varných nádob z roštu.

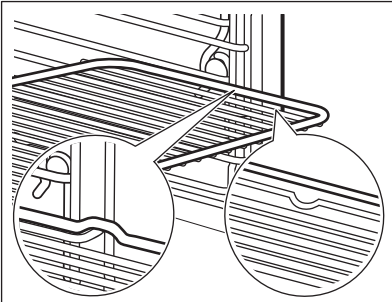
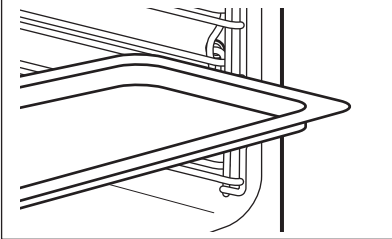
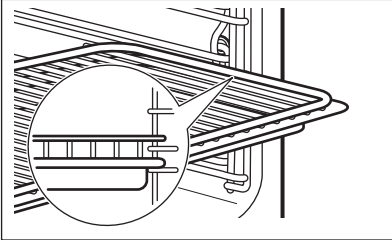
<b>Tvarovaný rošt:</b>	<p>Rošt zasuňte mezi vodící lišty drážek roštů a ujistěte se, že nožičky směřují dolů.</p> 
<b>Plech na pečení / Hluboký pekáč / plech:</b>	<p>Plech na pečení /hluboký pekáč / plech zasuňte mezi drážky zvolené úrovně roštu.</p> 
<b>Společně vložení tvarovaného roštu a plechu na pečení / hlubokého pekáče / plechu:</b>	<p>Plech na pečení /hluboký pekáč / plech zasuňte mezi drážky zvolené úrovně roštu a tvarovaný rošt v drážkách nad nimi.</p> 

### 8.2 Pečicí sonda

Pečicí sonda měří teplotu uvnitř pokrmu. Funkci Pečicí sonda lze použít spolu s každou pečicí funkcí.

Je nutné nastavit dvě teploty:

- teplota trouby (minimálně 120 °C),
- teplota ve středu pokrmu.

## **POZOR!**

Používejte pouze dodávané příslušenství a originální náhradní díly.

Pokyny k dosažení nejlepších výsledků:

- Přísady by měly mít pokojovou teplotu.
- Pečicí sonda nelze použít pro tekuté pokrmy.
- Použijte doporučená nastavení teploty ve středu pokrmu.

Během přípravy jídel musí Pečicí sonda zůstat zasunutá v pokrmu a její zástrčka v zásuvce.

Viz kapitola „Tipy a rady“.

Trouba vypočítá přibližný čas konce pečení. Ten závisí na množství pokrmu, nastavené funkci trouby a teplotě.

## Vaření masa, drůbeže a ryb

Jak použít: Pečicí sonda	
<b>Krok 1</b>	Zapněte troubu.
<b>Krok 2</b>	Nastavte pečicí funkci a v případě potřeby teplotu trouby.
<b>Krok 3</b>	Zasuňte Pečicí sonda.
<b>Maso, drůbež a ryby</b>	<b>Dušená/zapékaná jídla</b>

# POUŽITÍ: PŘÍSLUŠENSTVÍ

## Jak použít: Pečicí sonda

Zasuňte špičku Pečicí sonda do středu masa nebo ryby, pokud možno do nejsilnější části. Ujistěte se, že alespoň 3/4 Pečicí sonda jsou vsunuty do pokrmu.

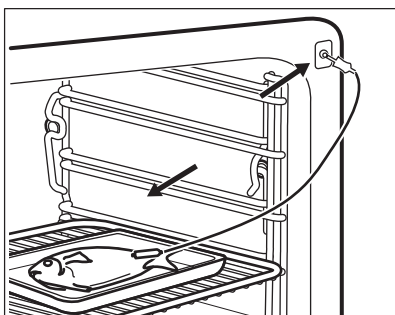
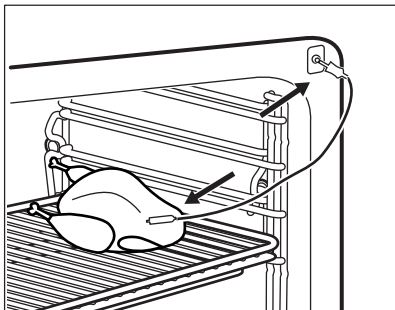

Zasuňte špičku Pečicí sonda přesně do středu mísy. Během pečení musí Pečicí sonda držet stabilně na jednom místě. Abyste toho dosáhli, použijte pevnou přísadu. Okraj zapékačké mísy použijte k podepření silikonové rukojeti Pečicí sonda. Špička Pečicí sonda by se neměla dotýkat dna zapékačké mísy. Pečicí sonda zakryjte zbývajícími přísadami.

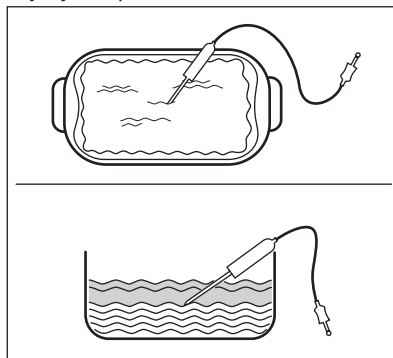

### Krok 4

Zapojte Pečicí sonda do zásuvky na přední straně trouby. Displej zobrazí aktuální teplotu Pečicí sonda.

### Krok 5

Stiskněte  k nastavení teploty Pečicí sonda ve středu pokrmu.

Stisknutím ● ● ● nastavíte funkce Pečicí sonda:

- Zvuková výstraha - když pokrm dosáhne teploty středu, zazní signál.
- Zvuková výstraha a zastavení - když pokrm dosáhne teploty středu, zazní signál a trouba přestane pracovat.
- Zobrazit pouze teplotu - na displeji se zobrazí aktuální teplota středu pokrmu.

### Krok 6

Funkci zvolíte jejím stisknutím. Stiskněte OK nebo .

## Jak použít: Pečící sonda

### Krok 7

Stiskněte **START** .  
Jakmile pokrm dosáhne nastavené teploty, zazní zvukový signál. Můžete zvolit zastavení nebo pokračování v přípravě jídla, abyste zajistili, že je pokrm dobře připravený.

### Krok 8

Zástrčku Pečící sonda vytáhněte ze zásuvky a pokrm vyjměte z trouby.



#### **VAROVÁNÍ!**

Pečící sonda může být velmi horká a hrozí nebezpečí popálenin. Při vytahování zástrčky pečící sondy a vyjmutí sondy z pokrmu buďte opatrní.

### Využijte zkratku!





## 9. DOPLŇKOVÉ FUNKCE

---

### 9.1 Automatické vypnutí

Z bezpečnostních důvodů se trouba po určité době, kdy je spuštěna nějaká funkce a vy nezměníte žádné nastavení, automaticky vypne.

 (°C)	 (h)
30 - 115	12.5
120 - 195	8.5
200 - 230	5.5

Automatické vypnutí nefunguje s funkcemi: Osvětlení, Pečící sonda, Trvání, Čas ukončení.

### 9.2 Chladicí ventilátor

Když je trouba v provozu, chladicí ventilátor se automaticky zapne, aby udržoval povrch trouby chladný. Jestliže troubu vypnete, bude chladicí ventilátor pokračovat v chlazení až do úplného ochlazení trouby.



## 10. TIPY A RADY

### **VAROVÁNÍ!**





Viz kapitoly o bezpečnosti.





### 10.1 Doporučení k pečení

Vaše trouba může péct jinak, než jak jste byli zvyklí u staré trouby. Níže uvedené tabulky zobrazují doporučená nastavení teploty, délky přípravy a polohy roštu pro specifické druhy pokrmů.

Více doporučení ohledně vaření naleznete v tabulkách vaření na naší webové stránce. Tipy pro vaření naleznete pomocí výrobního čísla PNC, které je uvedeno na typovém štítku na předním rámu vnitřku trouby.

### 10.2 Vlhký horkovzduch

		 (°C)		 (min)
Sladké pečivo, 16 kusů	plech na pečení nebo pekáč na zachycení tuku	180	2	20 - 30
Roláda	plech na pečení nebo pekáč na zachycení tuku	180	1	20 - 30
Koláčový korpus z piškotového těsta	dortový korpus na tvarovaný rošt	180	1	25 - 35
Pošírovaná ryba, 0,3 kg	plech na pečení nebo pekáč na zachycení tuku	180	2	15 - 25
Celá ryba, 0,2 kg	plech na pečení nebo pekáč na zachycení tuku	180	2	20 - 30
Makronky, 24 kusů	plech na pečení nebo pekáč na zachycení tuku	160	1	30 - 40
Muffin, 12 kusů	plech na pečení nebo pekáč na zachycení tuku	180	1	25 - 35
Slané pečivo, 20 kusů	plech na pečení nebo pekáč na zachycení tuku	180	1	25 - 35
Sušenky z křehkého těsta, 20 kusů	plech na pečení nebo pekáč na zachycení tuku	160	1	25 - 35

		 (°C)		 (min)
Ovocné koláčky, 8 kusů	plech na pečení nebo pe- káč na zachycení tuku	180	1	15 - 25
Zelenina, pošíro- vaná, 0,4 kg	plech na pečení nebo pe- káč na zachycení tuku	180	2	30 - 40

## 10.3 Vlhký horkovzduch - doporučená příslušenství

Používejte formy a nádoby z tmavého kovu a s povrchovou vrstvou. Pohlucují teplo lépe než nádoby ze světlého kovu a s reflexní úpravou.

			
<b>Plech na pizzu</b>	<b>Zapékací mísa</b>	<b>Pečicí šálky</b>	<b>Dortový korpus</b>
Tmavý, nereflexní Průměr 28 cm	Tmavý, nereflexní Průměr 26 cm	Sklokeramika Průměr 8 cm, výška 5 cm	Tmavý, nereflexní Průměr 28 cm

## 10.4 Tabulky vaření pro zkušebny

### Informace pro zkušebny

Testy podle normy EN 60350 a IEC 60350.

Testy podle normy IEC 60350.

## VYSOKÁ VLHKOST







Použijte druhou polohu roštu.



Vložte plech na pečení do první polohy roštu.



Nastavte teplotu 100 °C.



	 Nádoba (Gastronorm)	 (kg)	 (min)
Brokolice, předehejte prázdnou troubu	1 x 1/2 perforovaný	0.3	8 - 9
Brokolice, předehejte prázdnou troubu	1 x 1/2 perforovaný	max.	10 - 11
Hrášek, mražený	1 x 1/2 perforovaný	2	Dokud teplota v nejchladnějším místě nedosáhne 85 °C.

# 11. ČIŠTĚNÍ A ÚDRŽBA

## ⚠ VAROVÁNÍ!

Viz kapitoly o bezpečnosti.

### 11.1 Poznámky k čištění

 <b>Čistící prostředky</b>	Přední stranu trouby otřete měkkým hadříkem namočeným v roztoku teplé vody a slabého mycího prostředku.
	K čištění kovových ploch používejte speciální čisticí prostředek.
	Odolné nečistoty odstraňte pomocí speciálního prostředku k čištění trouby.
 <b>Každodenní použití</b>	Vnitřek trouby čistěte po každém použití. Hromadění mastnoty či zbytků jídel může způsobit požár. Riziko je vyšší u grilovacího pekáče.
	Osušte vnitřek měkkým hadrem po každém použití.
 <b>Příslušenství</b>	Vyčistěte všechno příslušenství po každém použití a nechte jej vysušit. Použijte měkký hadr a vlažnou vodu s mycím prostředkem. Nečistěte příslušenství v myčce nádobí.
	Nepřílnavé příslušenství nečistěte agresivními čisticími prostředky, ostrými předměty nebo je nemyjte v myčce nádobí.

### 11.2 Doporučené čisticí prostředky

Nepoužívejte agresivní čisticí prostředky nebo abrazivní houbičky. Mohou poškodit smalt či součásti z nerezové oceli.

Naše výrobky můžete zakoupit na [www.electrolux.com/shop](http://www.electrolux.com/shop) a u těch nejlepších maloobchodních prodejců.

### 11.3 Jak vyjmout: Drážky na rošty

Před údržbou zkontrolujte, zda trouba již vychladla. Hrozí nebezpečí popálení.

K vyčištění trouby vyjměte drážky na rošty.

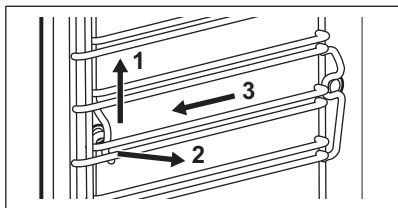
<b>Krok 1</b>	 Drážky opatrně nadzvedněte a vytáhněte z předního úchyty.
---------------	--

<b>Krok 2</b>	Odtáhněte přední konec drážek na rošty od stěny trouby.
<b>Krok 3</b>	Drážky vytáhněte ze zadního úchytu.

Drážky na rošty instalujte stejným postupem v opačném pořadí.

## 11.4 Jak použít: Čištění párou

Když je trouba chladná, odstraňte zbytky jídla.

Při čištění bočních stěn vyjměte příslušenství a drážky roštu.

Funkce čištění párou podporují čištění vnitřku trouby párou.

Když tato funkce běží, osvětlení je vypnuté.

<b>Krok 1</b>	Přesvědčte se, že je trouba chladná.	
<b>Krok 2</b>	Naplňte zásobník na vodu na maximální úroveň.	
<b>Krok 3</b>	Z nabídky zvolte funkci čištění párou: Čištění	
	<b>Čištění párou</b> Délka: okolo 30 minut	<b>Čištění párou plus</b> Délka: okolo 75 minut Na smaltované a ocelové části nastříkejte vhodný čisticí prostředek.
<b>Krok 4</b>	Zapněte upřednostňovanou funkci.	
<b>Krok 5</b>	Po vyčištění vnitřek vysušte měkkým hadrem.	
<b>Krok 6</b>	Odstraňte zbylou vodu ze zásobníku na vodu.	
<b>Krok 7</b>	Nechte dvířka trouby přibližně jednu hodinu otevřená. Počkejte, dokud trouba nevyschne.	

## 11.5 Použití: Připomínka Čištění

Když se zobrazí připomínka, je nutné provést čištění. Provedte funkci Čištění párou plus.

## 11.6 Jak použít: Odstraňování vod. kamene

<b>Délka první části:</b> přibližně 1 hodina 40 minut	
<b>Krok 1</b>	Zkontrolujte, zda je zásobník na vodu prázdný.
<b>Krok 2</b>	Vyjměte příslušenství. Na první poloze roštu ponechejte pouze hluboký pekáč / plech.
<b>Krok 3</b>	Do zásobníku na vodu nalijte 250 ml přípravku na odstranění vodního kamene.

<b>Krok 4</b>	Zbývající objem zásobníku na vodu dolijte plně vodou.
<b>Krok 5</b>	Vložte zásobník na vodu.
<b>Krok 6</b>	Zvolte funkci z nabídky: Čištění. Řiďte se pokyny na displeji.
Na konci první části vyprázdněte hluboký pekáč / plech a vložte jej zpět na první polohu roštu.	
<b>Délka druhé části:</b> okolo 35 minut	
<b>Krok 7</b>	Zásobník na vodu naplňte čerstvou vodou. Ujistěte se, že uvnitř zásobníku na vodu nezbývá žádný prostředek na odstranění vodního kamene.
<b>Krok 8</b>	Vložte zásobník na vodu.
<b>Krok 9</b>	Na konci čištění vyjměte hluboký pekáč / plech.
<b>Krok 10</b>	Vysušte troubu měkkým hadrem. Nechte dvířka trouby přibližně jednu hodinu otevřená. Počkejte, dokud trouba nevyschne.

Když tato funkce běží, osvětlení je vypnuté.

Pokud tuto funkci neprovedete správným způsobem, na displeji se zobrazí zpráva pro její zopakování.

## 11.7 Jak použít: Připomínka odstranění vodního kamene

Existují dvě připomínky k provedení funkce odstranění vodního kamene: Odstraňování vod. kamene.

Lehká připomínka vás upozorní a doporučí provést odstranění vodního kamene.

Důrazná připomínka vám přikáže provést odstranění vodního kamene.

Pokud neodstraníte vodní kámen z trouby, když se zobrazuje důrazná připomínka, nebudete moci používat parní funkce.

Připomínku odstranění vodního kamene nelze vypnout.

## 11.8 Použití: Systém tvoření páry - Proplachování

<b>Krok 1</b>	Vyjměte veškeré příslušenství. Ponechte pouze plech na pečení v první poloze roštu.
<b>Krok 2</b>	Zásobník na vodu naplňte čerstvou vodou.
<b>Krok 3</b>	Zvolte funkci z nabídky: Čištění. Uživatelské rozhraní vás provede tímto postupem. Délka funkce: okolo 30 minut. Když tato funkce běží, osvětlení je vypnuté.
<b>Krok 4</b>	Vyjměte plech na pečení, když se funkce dokončí.

## 11.9 Jak použít: Připomínka sušení

Po vaření v páře se na displeji zobrazí zpráva vyzývající k vysušení trouby. Stisknutím ANO troubu vysušíte.

## 11.10 Jak použít: Sušení

Po vaření v páře nebo parním čištění můžete pomocí této funkce vysušit vnitřek trouby.

<b>Krok 1</b>	Přesvědčte se, že je trouba chladná.
<b>Krok 2</b>	Vyjměte veškeré příslušenství.
<b>Krok 3</b>	Otevřete nabídku: Čištění.
<b>Krok 4</b>	Zvolte Sušení.
<b>Krok 5</b>	Řiďte se pokyny na obrazovce.

## 11.11 Jak použít: Vyprázdnění zásobníku

Vyjměte veškeré příslušenství.

Čisticí funkce odstraní zbytkovou vodu ze zásobníku. Tuto funkci použijte po funkci vaření v páře.

Zvolte funkci čištění z nabídky: Čištění. Uživatelské rozhraní vás provede tímto postupem.

Tato funkce trvá okolo 6 minut.

Během tohoto postupu žárovka trouby nesvítí.

Vložte plech na pečení do první polohy roštu.

Na konci postupu vyjměte plech na pečení.

## 11.12 Jak odstranit a nainstalovat: Dvířka

Dvířka a vnitřní skleněné panely lze za účelem čištění demontovat. Počet skleněných panelů závisí na specifickém modelu spotřebiče.

Dvířka jsou těžká.

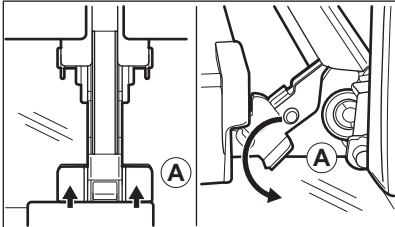
<b>Krok 1</b>	Otevřete plně dvířka.
<b>Krok 2</b>	 <p>Stiskněte upínací páčky (A) na obou dveřních závěsech až na doraz.</p>
<b>Krok 3</b>	Přivřete dvířka trouby do první polohy otevření (přibližně do úhlu 70°).

# ČIŠTĚNÍ A ÚDRŽBA

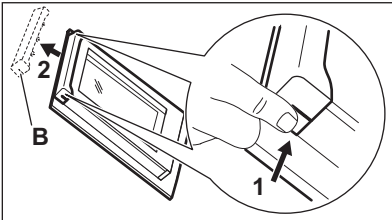
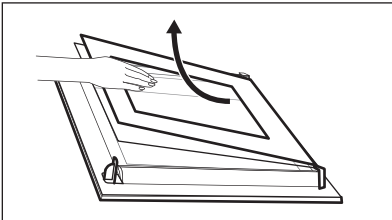
<b>Krok 4</b>	 <p>Uchopte okrajovou lištu (B) na horní straně dvířek na obou stranách a zatlačením směrem dovnitř uvolníte svorku těsnění.</p>
<b>Krok 5</b>	Vytáhněte okrajovou lištu dopředu a odstraňte ji.
<b>Krok 6</b>	 <p>Uchopte skleněné panely jeden po druhém na jejich horní straně a vytáhněte je z drážek směrem nahoru.</p>
<b>Krok 7</b>	Skleněný panel omyjte vodou s mycím prostředkem. Skleněný panel pečlivě osušte.
<b>Krok 8</b>	Po dokončení čištění proveďte výše uvedený postup v opačném pořadí.
<b>Krok 9</b>	Nejprve nainstalujte menší a potom větší panel a dvířka.



## Krok 10

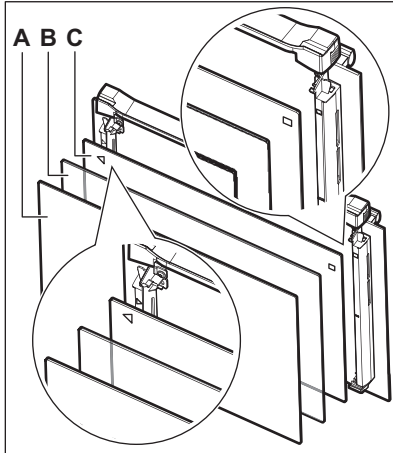

Dávejte pozor, abyste skleněné panely (C, B a A) nasadili zpět ve správném pořadí. Nejprve vložte panel C, který má vytištěn čtverec na levé straně a trojúhelník na pravé straně. Tyto symboly také naleznete vyražené na rámu dvířek. Symbol trojúhelníku na skle musí odpovídat trojúhelníku na rámu dvířek a čtvercový symbol musí odpovídat příslušnému čtverci. Poté vložte zbylé dva skleněné panely.

### **⚠ VAROVÁNÍ!**

Ujistěte se, že jsou skleněné panely vloženy do správné polohy, jinak by se mohl povrch dvířek přehřívat.

## 11.13 Jak vyměnit: Žárovku

### **⚠ VAROVÁNÍ!**

Nebezpečí úrazu elektrickým proudem!  
Žárovka může být horká.

1. Vypněte troubu.
- Vyčkejte, dokud trouba nevychladne.
2. Odpojte troubu od elektrické sítě.
3. Na dno vnitřku trouby položte utěrku.

## Horní žárovka

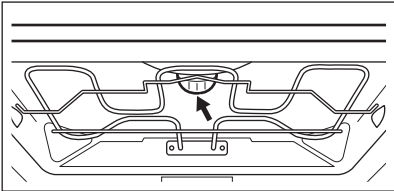
<b>Krok 1</b>	 <p>Skleněným krytem otočte a sejměte jej.</p>
<b>Krok 2</b>	Skleněný kryt vyčistěte.
<b>Krok 3</b>	Odmontujte kovový kroužek a očistěte skleněný kryt.
<b>Krok 4</b>	Žárovku vyměňte za vhodnou žárovku žáruvzdornou do 300 °C.
<b>Krok 5</b>	Na skleněný kryt nasadte kovový kroužek.
<b>Krok 6</b>	Nasadte skleněný kryt.

## 12. ODSTRAŇOVÁNÍ ZÁVAD

### **VAROVÁNÍ!**

Viz kapitoly o bezpečnosti.

### 12.1 Co dělat, když...



**Trouba se nezapne nebo se neohřívá**



**Možná příčina**



**Řešení**

Trouba není zapojená do elektrické sítě nebo je připojená nesprávně.

Zkontrolujte, zda je trouba správně zapojena do elektrické sítě.

Hodiny nejsou nastavené.

Nastavte hodiny, podrobnosti, jak je nastavit, naleznete v kapitole „Funkce hodin“: Funkce hodin.

Dvířka nejsou správně zavřená.

Zcela dvířka zavřete.

Je spálená pojistka.

Zkontrolujte, zda není příčinou závady pojistka. Pokud problém přetrvává, obraťte se na kvalifikovaného elektrikáře.

Dětská bezpečnostní pojistka trouby je zapnutá.

Viz kapitola „Nabídka“, podnabídka pro: Funkce.



**Je zapotřebí vyměnit součásti**



**Popis**





**Řešení**

Spálená žárovka.



Vyměňte žárovku, podrobnosti, jak ji vyměnit, naleznete v kapitole „Čištění a údržba“: Žárovka.

Výpadek proudu vždy čištění zastaví. Pokud je čištění přerušeno výpadkem proudu, zopakujte jej.



 <b>Problémy s Wi-Fi signálem</b>	
 <b>Možná příčina</b>	 <b>Řešení</b>
Problém se signálem bezdrátové sítě.	Zkontrolujte vaši bezdrátovou síť a router. Restartujte router.
Byl nainstalován nový router nebo byla změněna konfigurace routeru.	Chcete-li znovu konfigurovat troubu a mobilní zařízení, viz část <i>Bezdrátové připojení</i> v kapitole „Před prvním použitím“.
Signál bezdrátové sítě je slabý.	Přesuňte router co nejbližší k troubě.
Bezdrátový signál je rušen mikrovlnným spotřebičem umístěným poblíž trouby.	Vypněte mikrovlnný spotřebič.

## 12.2 Jak spravovat: Chybové kódy

Když dojde k chybě software, na displeji se zobrazí chybová zpráva. V této části naleznete seznam problémů, které můžete zvládnout sami.

 <b>Kód a popis</b>	 <b>Akce</b>
F111 - Pečící sonda není správně zastrčená do zásuvky.	Plně zastrčte Pečící sonda do zásuvky.
F240, F439 - dotyková tlačítka na displeji nefungují správně.	Vyčistěte povrch displeje. Ujistěte se, že na dotykových poličkách nejsou nečistoty.
F601 - je problém se signálem WiFi.	Zkontrolujte vaše síťové připojení. Viz část „Před prvním použitím“, <i>Bezdrátové připojení</i> .
F604 - první připojení k WiFi selhalo.	Troubu vypněte a zapněte a zkuste to znovu. Viz část „Před prvním použitím“, <i>Bezdrátové připojení</i> .
F908 - systém trouby se nemohl připojit k ovládacímu panelu.	Troubu vypněte a zapněte.

V této části naleznete seznam problémů, které musí vyřešit kvalifikovaný technikem.

 <b>Kód a popis</b>	 <b>Akce</b>
F602, F603 - WiFi není dostupná.	Troubu vypněte a zapněte.

Pokud se jedna z těchto chybových zpráv nadále zobrazuje na displeji, znamená to možné vypnutí chybného podsystému. V takovém případě se obraťte na autorizované servisní středisko. Pokud dojde k jedné z těchto chyb, zbývající funkce trouby budou dále fungovat jako obvykle.

## 12.3 Servisní údaje

Pokud problém nemůžete vyřešit sami, obraťte se na svého prodejce nebo autorizované servisní středisko.

Potřebné údaje pro servisní středisko najdete na typovém štítku. Typový štítek se nachází na předním rámu vnitřní části trouby. Nesundávejte typový štítek z vnitřní části trouby.

<b>Doporučujeme, abyste si údaje napsali zde:</b>	
Model (MOD.)	.....
Výrobní číslo (PNC)	.....
Sériové číslo (SN)	.....

# 13. ENERGETICKÁ ÚČINNOST

## 13.1 List s údaji o výrobku

### Produktové informace dle směrnice Komise EU 65-66/2014

Název dodavatele	Electrolux
Označení modelu	KVBAS21WX 944066531
Index energetické účinnosti	61.6
Třída energetické účinnosti	A++
Spotřeba energie se standardním zatížením, konvenční režim	0.89 kWh/cyklus
Spotřeba energie se standardním zatížením, intenzivní horkovzdušný režim	0.45 kWh/cyklus
Počet pečicích prostorů	1
Tepelný zdroj	Elektrická energie
Objem	43 l
Typ trouby	Vestavná trouba
Hmotnost	36.0 kg

EN 60350-1 - Elektrické spotřebiče na vaření pro domácnost - část 1: Sporáky, trouby, parní trouby a grily - Metody měření funkce.

## 13.2 Úspora energie



Trouba je vybavena funkcemi, které vám pomohou ušetřit energii při každodenním vaření.

Při provozu spotřebiče se přesvědčte, že jsou dvířka trouby řádně zavřena. Během přípravy jídla neotvírejte dvířka příliš často. Těsnění dvířek udržujte čisté a kontrolujte, zda je řádně uchyceno ve své poloze.

Pro účinnější úsporu energie používejte kovové nádoby.

Je-li to možné, troubu před pečením nepředehřívajte.

Když připravujete několik jídel najednou, snažte se, aby prodlevy při pečení byly co nejkratší.

### Horkovzdušné pečení

Je-li to možné, pro úsporu energie používejte funkce s ventilátorem.

### Zbytkové teplo

Je-li v rámci některých funkcí trouby spuštěn program s volbou času Trvání nebo Ukončení a doba pečení je delší než 30 minut, u některých funkcí trouby se topné články automaticky vypnou dříve.

Ventilátor a osvětlení nadále pracují. Po vypnutí trouby se na displeji zobrazuje zbytkové teplo. Toto teplo můžete využít k udržení teploty jídla.

Je-li doba pečení delší než 30 minut, snižte teplotu trouby na minimum 3 - 10 minut před koncem pečení. Pečení nadále zajistí zbytkové teplo uvnitř trouby.

Zbytkové teplo můžete využít k ohřevu jiného jídla.

### **Uchování teploty jídla**

Chcete-li využít zbytkové teplo k uchování teploty pokrmu, zvolte nejnižší možné nastavení teploty. Na displeji se zobrazí ukazatel zbytkového tepla nebo zbytková teplota.

### **Pečení s vypnutým osvětlením**

Vypněte při pečení osvětlení. Zapněte ho pouze tehdy, když ho skutečně potřebujete.

### **Vlhký horkovzduch**

Tato funkce slouží k úspoře energie při pečení.

Pokud používáte tuto funkci, osvětlení se automaticky vypne po 30 sekundách. Osvětlení můžete znovu zapnout, ale omezíte tím předpokládanou úsporu energie.

### **Pohotovostní režim**

Po dvou minutách displej přejde do pohotovostního režimu.

# 14. STRUKTURA NABÍDKY

## 14.1 Nabídka

Stisknutím  na displeji otevřete Nabídka.

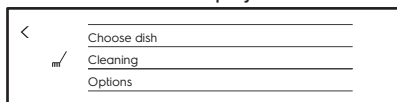

Nabídka

Položka nabídky		Použití
Podporované Vaření		Obsahuje seznam automatických programů.
Čištění		Obsahuje seznam čisticích programů.
Funkce		Ke konfiguraci trouby.
Nastavení	Připojení	Ke konfiguraci sítě.
	Nastavení	Ke konfiguraci trouby.
	Obsluha	Zobrazuje verzi software a konfiguraci.

## 14.2 Podnabídka pro: Čištění

Podnabídka	Použití
Čištění párou	Lehké čištění.
Čištění párou plus	Důkladné čištění.
Odstraňování vod. kamene	Vyčištění okruhu generátoru páry od usazeného vodního kamene.
Proplachování	Vyčištění okruhu generátoru páry. Po častém vaření v páře použijte propláchnutí.
Vyprázdnění zásobníku	Program k odstranění zbytkové vody ze zásobníku po použití parních funkcí.
Sušení	Postup pro vysoušení vnitřku trouby od kondenzace zbývající po použití parních funkcí.
Připomínka Čištění	Upozorní vás na to, kdy troubu vyčistit.



## 14.3 Podnabídka pro: Funkce

Podnabídka	Použití
Osvětlení	Slouží k zapnutí a vypnutí osvětlení.
Zobrazení ikony osvětlení	Na obrazovce se zobrazí symbol žárovky.
Dětská bezp. pojistka	Brání náhodnému zapnutí trouby. Když je tato funkce zapnutá, na displeji se po zapnutí trouby zobrazí text „Dětská pojistka“. Pro opětovné umožnění použití trouby zadejte písmena kódu v abecedním pořadí.
Rychlé zahřátí	Zkracuje čas zahřátí. Berte na vědomí, že je tato funkce dostupná pouze u některých funkcí trouby.
Úsporný režim	Vypne Wi-Fi a displej, aby se šetřilo co nejvíce energie.

## 14.4 Podnabídka pro: Připojení

Podnabídka	Popis
WiFi	Slouží k zapnutí a vypnutí Wi-Fi.
Síť	Slouží ke kontrole stavu sítě a síly signálu Wi-Fi.
Zapomenout síť	Slouží k zabránění aktuální síti v automatickém připojení k troubě.

## 14.5 Podnabídka pro: Nastavení

Podnabídka	Popis
Jazyk	K nastavení jazyka trouby.
Denní čas	K nastavení aktuálního času a data.
Časové údaje	K zapnutí a vypnutí hodin.
Formát digitálních hodin	Ke změně formátu zobrazování časových údajů.
Připomínka Čištění	K zapnutí a vypnutí připomínky.
Tóny tlačítek	K zapnutí a vypnutí ozvučení dotykových políček. Nelze vypnout tón tlačítka ZAP/VYP a STOP.

# STRUKTURA NABÍDKY

---

Podnabídka	Popis
Alarm/Chybový Tón	K zapnutí a vypnutí chybových tónů.
Hlasitost zv. signalizace	K regulaci hlasitosti tónů tlačítek a zvukové signalizace.
Displej jas	K regulaci jasu displeje.
Tvrдость vody	K nastavení tvrdosti vody.

## 14.6 Podnabídka pro: Obsluha







Podnabídka	Popis
Režim demo	Aktivační / deaktivací kód: 2468
Licence	Informace o licencích.
Verze software	Informace o verzi softwaru.
Zrušit všechna nastavení	Obnovit tovární nastavení.
Zrušit všechna okna	Obnoví všechny vyskakovací prvky na původní nastavení.

# 15. JE TO SNADNÉ!



**Před prvním použitím musíte nastavit:**

Jazyk	Displej jas	Hlasitost zv. signalizace	Tvrdost vody	Hodiny	Bezdrátové připojení
-------	-------------	---------------------------	--------------	--------	----------------------





**Seznamte se se základními symboly na ovládacím panelu a displeji:**

 Zap / Vyp	 Nabídka / Zpět	 WiFi	 Informace	 START Časovač	START / STOP	 Více
--	---	---	--	---	--------------	--

**Začít používat troubu**

<b>Rychlý start</b>	Zapnout troubu a začít vařit s výchozí teplotou a délkou trvání funkce.	<b>Krok 1</b> Stiskněte a podržte  .	<b>Krok 2</b> Stiskněte upřednostňovanou funkci  ...	<b>Krok 3</b> Stiskněte START .
<b>Rychlé vypnutí</b>	Vypnutí trouby kdykoliv, při jakémkoliv obrazovce nebo zprávě.	Stiskněte a podržte  , dokud se trouba nevypne.		

**Začít vařit**

<b>Krok 1</b>	<b>Krok 2</b>	<b>Krok 3</b>	<b>Krok 4</b>	<b>Krok 5</b>	<b>Krok 6</b>
 Stisknutím zapnete troubu.	 ... Stiskněte zvolenou funkci.	 Stiskněte pro přechod na nastavení teploty.	 Nastavte teplotu posunutím prstu po posuvníku.	OK Potvrďte stisknutím .	START Stisknutím spustíte vaření.



**Použití funkce Steamify - Vaření v páře**





**Nastavte teplotu posunutím prstu po posuvníku. Typ parní pečicí funkce závisí na nastavené teplotě.**



<b>Pára pro parní přípravu</b>	<b>Pára pro dušení</b>	<b>Pára pro křupavou kůrku</b>	<b>Pára pro pečení</b>
--------------------------------	------------------------	--------------------------------	------------------------

# JE TO SNADNÉ!

Použití funkce Steamify - Vaření v páře			
50 - 100 °C	105 - 130 °C	135 - 150 °C	155 - 230 °C

Jak zjistit, jak vařit rychle			
Používejte automatické programy k přípravě pokrmů rychle s výchozími nastaveními:			
Podporované Vaření	Krok 1	Krok 2	Krok 3
	Stiskněte  .	Stiskněte  Podporované Vaření.	Zvolte pokrm.

Použití rychlých funkcí k nastavení doby přípravy nebo pro změnu funkce vaření		
<b>Rychlá nastavení časovače</b> Používejte nejpoužívanější nastavení časovače volbou ze zkratk.	Krok 1	Krok 2
	Stiskněte  .	Stiskněte upřednostňovanou hodnotu času.
<b>10% podpora dokončení přípravy</b> Použijte 10% podporu dokončení přípravy, která přidá dodatečný čas nebo změní funkci vaření, když zbývá 10 % délky vaření.	Dodatečný čas: Stiskněte upřednostňovaný dodatečný čas +1 min   +5 min   +10 min	
	Změna funkce: Stiskněte upřednostňovanou funkci    ...	

Vyčištění trouby pomocí parního čištění		
Krok 1	Krok 2	Krok 3
Stiskněte  .	Stiskněte  .	Navolení režimu:
<b>Čištění párou</b>		Pro lehké čištění.
<b>Čištění párou plus</b>		Pro důkladné čištění.
<b>Odstraňování vod. kamene</b>		Pro vyčištění okruhu generátoru páry od usazeného vodního kamene.

## Vyčištění trouby pomocí parního čištění

### Proplachování

Pro opláchnutí a vyčištění okruhu generátoru páry po častém používání parních funkcí.

## 16. VYUŽIJTE ZKRATKU!

Zde můžete shlédnout všechny užitečné zkratky. Také je můžete nalézt ve vyhrazených kapitolách tohoto návodu k použití.

### Bezdrátové připojení



### Jak nastavit: Funkce trouby



### Jak nastavit: Steamify - Vaření v páře

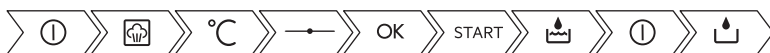

### Jak nastavit: Podporované vaření



### Jak nastavit dobu přípravy

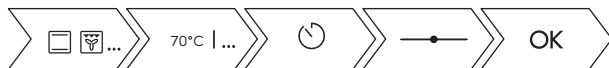

### Jak odložit začátek a konec přípravy





### Jak zrušit nastavený časovač



### Jak použít: Pečící sondu



## **17. POZNÁMKY K OCHRANĚ ŽIVOTNÍHO PROSTŘEDÍ**

Recyklujte materiály označené symbolem . Obaly vyhodte do příslušných odpadních kontejnerů k recyklaci. Pomáhejte chránit životní prostředí a lidské zdraví a recyklovat elektrické a elektronické spotřebiče určené k likvidaci. Spotřebiče označené příslušným symbolem  nelikvidujte spolu s domovním odpadem. Spotřebič odevzdejte v místním sběrném dvoře nebo kontaktujte místní úřad.

[www.electrolux.com/shop](http://www.electrolux.com/shop)



867352487-B-162019

