



# Využijte váš spotřebič na maximum



Pro rychlý přístup k manuálům, návodům,  
podpoře a foto registraci navštivte  
[electrolux.com/register](https://electrolux.com/register)



**Electrolux**

## MYSLÍME NA VÁS

Děkujeme, že jste si zakoupili spotřebič značky Electrolux. Vybrali jste si produkt, se kterým jsou spjaty desítky let profesionálních zkušeností a inovací. Tento důmyslný a stylový spotřebič byl navržen s ohledem na jeho uživatele. Kdykoliv jej proto používáte, můžete se spolehnout, že pokaždé dosáhnete skvělých výsledků.

Vítá Vás Electrolux.

Navštivte naše stránky ohledně:



Rady ohledně používání, brožury, poradce při potížích, servisních informací:

**[www.electrolux.com/webselfservice](http://www.electrolux.com/webselfservice)**



Registrace vašeho spotřebiče, kterou získáte lepší servis:

**[www.registerelectrolux.com](http://www.registerelectrolux.com)**



Nákupu příslušenství, spotřebního materiálu a originálních náhradních dílů pro váš spotřebič:

**[www.electrolux.com/shop](http://www.electrolux.com/shop)**

## PÉČE O ZÁKAZNÍKY A SERVIS

Doporučujeme používat originální náhradní díly.

Při kontaktu se servisním střediskem se ujistěte, že máte k dispozici následující údaje:

Model, výrobní číslo (PNC), sériové číslo.

Tyto informace jsou uvedeny na typovém štítku.

 Upozornění / Důležité bezpečnostní informace

 Všeobecné informace a rady

 Poznámky k ochraně životního prostředí

Změny vyhrazeny.

# OBSAH

---

<b>1. BEZPEČNOSTNÍ INFORMACE</b> .....	<b>5</b>
1.1 Bezpečnost dětí a postižených osob.....	5
1.2 Všeobecné bezpečnostní informace.....	5
<b>2. BEZPEČNOSTNÍ POKYNY</b> .....	<b>7</b>
2.1 Instalace.....	7
2.2 Připojení k elektrické síti.....	8
2.3 Použití spotřebiče.....	8
2.4 Care and cleaning.....	9
2.5 Pyrolytické čištění.....	9
2.6 Vnitřní osvětlení.....	10
2.7 Obsluha.....	10
2.8 Likvidace.....	10
<b>3. POPIS SPOTŘEBIČE</b> .....	<b>11</b>
3.1 Celkový pohled.....	11
3.2 Příslušenství.....	11
<b>4. JAK ZAPNOUT A VYPNOUT TROUBU</b> .....	<b>13</b>
4.1 Ovládací panel.....	13
4.2 Displej.....	13
<b>5. PŘED PRVNÍM POUŽITÍM</b> .....	<b>16</b>
5.1 První čištění .....	16
5.2 První zapojení.....	16
5.3 Bezdrátové připojení.....	16
5.4 Softwarové licence.....	17
<b>6. DENNÍ POUŽÍVÁNÍ</b> .....	<b>18</b>
6.1 Jak nastavit: Heating functions.....	18
6.2 Jak nastavit: Assisted cooking.....	18
6.3 Pečící funkce.....	19
6.4 Poznámky: Moist Fan Baking.....	21
<b>7. FUNKCE HODIN</b> .....	<b>22</b>
7.1 Clock functions description.....	22
7.2 Jak nastavit: Clock functions.....	22
<b>8. POUŽITÍ: PŘÍSLUŠENSTVÍ</b> .....	<b>26</b>
8.1 Vkládání příslušenství.....	26
8.2 Food Sensor.....	27
8.3 Použití vysunovacích drážek.....	29
<b>9. DOPLŇKOVÉ FUNKCE</b> .....	<b>31</b>
9.1 Jak uložit:Favourites.....	31
9.2 Automatické vypnutí.....	31
9.3 Chladicí ventilátor.....	31
<b>10. TIPY A RADY</b> .....	<b>32</b>
10.1 Doporučení k pečení.....	32
10.2 Moist Fan Baking.....	32
10.3 Moist Fan Baking - doporučená příslušenství.....	33
10.4 Tabulky vaření pro zkušební.....	33

<b>11. ČIŠTĚNÍ A ÚDRŽBA.....</b>	<b>36</b>
11.1 Poznámky k čištění.....	36
11.2 Jak vyjmout: drážky na rošty .....	36
11.3 Použití: Pyrolytic Cleaning.....	37
11.4 Cleaning Reminder.....	37
11.5 Jak odstranit a nainstalovat: Dvířka.....	38
11.6 Jak vyměnit: Osvětlení.....	39
<b>12. ODSTRAŇOVÁNÍ ZÁVAD.....</b>	<b>42</b>
12.1 Co dělat, když.....	42
12.2 Jak spravovat: Chybové kódy.....	43
12.3 Servisní údaje.....	44
<b>13. TECHNICKÉ ÚDAJE.....</b>	<b>45</b>
13.1 Technické údaje.....	45
<b>14. ENERGETICKÁ ÚČINNOST.....</b>	<b>46</b>
14.1 List s údaji o výrobku.....	46
14.2 Úspora energie.....	46
<b>15. STRUKTURA NABÍDKY.....</b>	<b>48</b>
15.1 Menu.....	48
15.2 Podnabídka pro: Cleaning.....	48
15.3 Podnabídka pro: Options.....	48
15.4 Podnabídka pro: Connections.....	49
15.5 Podnabídka pro: Setup.....	49
15.6 Podnabídka pro: Service.....	50
<b>16. JE TO SNADNÉ!.....</b>	<b>51</b>
<b>17. VYUŽIJTE ZKRATKU!.....</b>	<b>53</b>

# 1. ⚠️ BEZPEČNOSTNÍ INFORMACE

---

Tento návod si pečlivě přečtěte ještě před instalací spotřebiče a jeho prvním použitím. Výrobce nenese odpovědnost za žádný úraz ani škodu v důsledku nesprávné instalace nebo použití. Návod k použití vždy uchovávejte na bezpečném a přístupném místě pro jeho budoucí použití.

## 1.1 Bezpečnost dětí a postižených osob

- Tento spotřebič smí používat děti starší osmi let nebo osoby se sníženými fyzickými, smyslovými nebo duševními schopnostmi nebo osoby bez patřičných zkušeností a znalostí, pouze pokud tak činí pod dozorem nebo vedením, které zohledňuje bezpečný provoz spotřebiče, a pokud rozumí rizikům spojeným s provozem spotřebiče.
- Děti ve věku tří až osmi let a osoby s rozsáhlým a komplexním postižením bez stálého dozoru držte z dosahu spotřebiče.
- Děti mladší tří let bez stálého dozoru držte z dosahu spotřebiče.
- Nenechte děti hrát si se spotřebičem a mobilními zařízeními s aplikací My Electrolux.
- Všechny obaly uschovejte z dosahu dětí a řádně je zlikvidujte.
- Je-li spotřebič v provozu nebo pokud chladne, nedovolte dětem a domácím zvířatům, aby se k němu přibližovaly. Přístupné součásti se při použití mohou zahřát na vysokou teplotu.
- Pokud je spotřebič vybaven dětskou bezpečnostní pojistkou, doporučuje se ji aktivovat.
- Čištění a uživatelskou údržbu spotřebiče by neměly provádět děti bez dozoru.

## 1.2 Všeobecné bezpečnostní informace

- Tento spotřebič smí instalovat a výměnu kabelu provádět jen kvalifikovaná osoba.

- **VAROVÁNÍ:** Spotřebič a jeho dostupné části se mohou během používání zahřát na vysokou teplotu. Nedotýkejte se topných článků.
- Při vkládání či vyjímání příslušenství či nádobí vždy používejte kuchyňské chňapky.
- Před údržbou vždy spotřebič odpojte od napájení.
- **VAROVÁNÍ:** Před výměnou žárovky se nejprve přesvědčte, že je spotřebič vypnutý, abyste předešli riziku úrazu elektrickým proudem.
- Nepoužívejte spotřebič, dokud není nainstalován do vestavné konstrukce.
- K čištění spotřebiče nepoužívejte čisticí zařízení na páru.
- Nepoužívejte drsné čisticí prostředky nebo ostré kovové škrabky k čištění skleněných dvířek, mohly by poškrábat povrch, což by mohlo následně vést k rozbití skla.
- Jestliže je poškozený napájecí kabel, smí ho vyměnit pouze výrobce, autorizované servisní středisko nebo osoba s podobnou příslušnou kvalifikací, jinak by mohlo dojít k úrazu.
- Před pyrolytickým čištěním je nutné odstranit nadměrné zbytky jídel. Vyjměte z trouby všechno příslušenství.
- K odstranění drážek na rošty nejprve odtáhněte přední a poté zadní konec drážek na rošty od stěny trouby. Drážky roštů instalujte stejným postupem v opačném pořadí.
- Používejte pouze pečicí sondu doporučenou k tomuto spotřebiči.

## 2. BEZPEČNOSTNÍ POKYNY

### 2.1 Instalace

#### **VAROVÁNÍ!**

Tento spotřebič smí instalovat jen kvalifikovaná osoba.

- Odstraňte veškerý obalový materiál.
- Poškozený spotřebič neinstalujte ani nepoužívejte.
- Řiďte se pokyny k instalaci dodanými spolu s tímto spotřebičem.
- Při přemísťování spotřebiče buďte vždy opatrní, protože je těžký. Vždy používejte ochranné rukavice a uzavřenou obuv.
- Netahejte spotřebič za držadlo.
- Dodržujte minimální vzdálenosti od ostatních spotřebičů a nábytku.
- Spotřebič nainstalujte na bezpečném a vhodném místě, které splňuje požadavky na instalaci.
- Spotřebič je vybaven elektrickým chladicím systémem. Musí být zapojen do napájecí sítě.
- Vestavná jednotka musí splňovat požadavky na stabilitu podle normy DIN 68930.

Minimální výška skříňky (minimální výška skříňky pod pracovní deskou)	600 (600) mm
Šířka skříňky	550 mm
Hloubka skříňky	605 (580) mm
Výška přední části spotřebiče	594 mm
Výška zadní části spotřebiče	576 mm
Šířka přední části spotřebiče	549 mm
Šířka zadní části spotřebiče	548 mm
Hloubka spotřebiče	567 mm
Vestavná hloubka spotřebiče	546 mm
Hloubka s otevřenými dvířky	1017 mm
Minimální velikost ventilačního otvoru. Otvor se nachází na spodní zadní straně	550 x 20 mm
Délka napájecího síťového kabelu. Kabel se nachází v pravém rohu zadní strany	1500 mm
Montážní šrouby	4 x 12 mm

## 2.2 Připojení k elektrické síti

### **VAROVÁNÍ!**

Hrozí nebezpečí požáru nebo úrazu elektrickým proudem.

- Veškerá elektrická připojení by měla být provedena kvalifikovaným elektrikářem.
- Spotřebič musí být uzemněn.
- Zkontrolujte, zda údaje na typovém štítku souhlasí s parametry elektrické sítě.
- Vždy používejte správně instalovanou síťovou zásuvku s ochranou proti úrazu elektrickým proudem.
- Nepoužívejte rozbočovací zástrčky ani prodlužovací kabely.
- Dbejte na to, abyste nepoškodili napájecí kabel a síťovou zástrčku. Jestliže potřebujete přívodní kabel vyměnit, musí výměnu provést námi autorizované servisní středisko.
- Síťové kabely se nesmí dotýkat nebo se nacházet v blízkosti dvířek spotřebiče nebo výklenku pod spotřebičem, obzvláště je-li spotřebič v provozu nebo jsou-li dvířka horká.
- Ochrana před úrazem elektrickým proudem u živých či izolovaných částí musí být připevněna tak, aby nešla odstranit bez použití nástrojů.
- Síťovou zástrčku zapojte do síťové zásuvky až na konci instalace spotřebiče. Po instalaci musí zůstat síťová zástrčka nadále dostupná.
- Pokud je síťová zásuvka uvolněná, nezapojujte do ni síťovou zástrčku.
- Neodpojujte spotřebič ze zásuvky tahem za kabel. Vždy tahejte za zástrčku.
- Používejte pouze správná izolační zařízení: ochranné vypínače vedení, pojistky (pojistky šroubového typu se musí odstranit z držáku), ochranné zemnicí jističe a stykače.
- Je nutné instalovat vhodný vypínač nebo izolační zařízení k řádnému odpojení všech napájecích vodičů spotřebiče. Toto izolační zařízení musí mít mezeru mezi kontakty alespoň 3 mm širokou.
- Před zapojením síťové zástrčky do síťové zásuvky zcela zavřete dvířka spotřebiče.
- Spotřebič se dodává se síťovou zástrčkou a napájecím kabelem.

## 2.3 Použití spotřebiče

### **VAROVÁNÍ!**

Hrozí nebezpečí zranění, popálení, úrazu elektrickým proudem či výbuchu.

- Tento spotřebič je určen pouze k domácímu použití.
- Neměňte technické parametry tohoto spotřebiče.
- Ujistěte se, že nejsou ventilační otvory zakryté.
- Zapnutý spotřebič nenechávejte bez dozoru.
- Spotřebič po každém použití vypněte.
- Pokud je spotřebič v provozu, buďte při otevírání jeho dvířek opatrní. Může dojít k uvolnění horkého vzduchu.
- Nepracujte se spotřebičem, když máte vlhké ruce nebo když je v kontaktu s vodou.
- Dvířka spotřebiče nikdy neotvírejte násilím.
- Nepoužívejte spotřebič jako pracovní nebo odkládací plochu.
- Dvířka spotřebiče otevírejte opatrně. Používáte-li při přípravě jídla přísady obsahující alkohol, může vzniknout směs vzduchu s alkoholem.
- Při otvírání dvířek nesmí být v blízkosti spotřebiče jiskry ani otevřený oheň.
- Do spotřebiče, do jeho blízkosti nebo na spotřebič neumísťujte hořlavé předměty nebo předměty obsahující hořlavé látky.



- Své heslo k síti Wi-Fi s nikým nesdílejte.

## **VAROVÁNÍ!**

Hrozí nebezpečí poškození spotřebiče.

- Jak zabránit poškození nebo změně barvy smaltovaného povrchu:
  - Nepokládejte nádobí či jiné předměty přímo na dno spotřebiče.
  - Na dno vnitřku spotřebiče nepokládejte hliníkovou fólii.
  - Nenalévejte vodu přímo do horkého spotřebiče.
  - Po dokončení pečení nenechávejte vlhká jídla ve spotřebiči.
  - Při vkládání nebo vyjímání příslušenství buďte opatrní.
- Barevné změny na smaltovaném povrchu nebo nerezové oceli nemají vliv na výkon spotřebiče.
- Při pečení vlhkých koláčů používejte hluboký plech. Ovocné šťávy mohou zanechat trvalé skvrny.
- Tento spotřebič je určen výhradně pro přípravu jídel. Nesmí být používán k jiným účelům, například k vytápění místností.
- Vždy pečte se zavřenými dvířky trouby.
- Je-li spotřebič instalován za nábytkovým panelem (např. dvířky), dvířka nábytku nesmí být nikdy zavřená, když je spotřebič v provozu. Za zavřeným nábytkovým panelem může docházet k nárůstu horka a vlhka, což může následně poškodit spotřebič, byt nebo podlahu. Nezavírejte nábytkový panel, dokud spotřebič po použití zcela nevychladne.

## 2.4 Care and cleaning

### **VAROVÁNÍ!**

Hrozí nebezpečí poranění, požáru nebo poškození spotřebiče.

- Před čištěním nebo údržbou spotřebič vždy vypněte a vytáhněte síťovou zástrčku ze zásuvky.
- Make sure the appliance is cold. There is the risk that the glass panels can break.
- Replace immediately the door glass panels when they are damaged. Contact the Authorised Service Centre.
- Spotřebič čistěte pravidelně, abyste zabránili poškození materiálu jeho povrchu.
- Vyčistěte spotřebič vlhkým měkkým hadrem. Používejte pouze neutrální mycí prostředky. Nepoužívejte prostředky s drsnými částicemi, drátěnky, rozpouštědla nebo kovové předměty.
- If you use an oven spray, follow the safety instructions on its packaging.

## 2.5 Pyrolytické čištění

### **VAROVÁNÍ!**

V pyrolytickém režimu hrozí riziko poranění / požáru / chemických emisí (výparů).

- Před použitím samočisticí pyrolytické funkce nebo funkce prvního použití z vnitřku trouby odstraňte následující:
  - jakékoliv zbytky či nánosy jídla, olejů či tuků.
  - jakékoliv vyjímatelné předměty (včetně roštů, bočních kolejniček, apod. dodaných spolu se spotřebičem), obzvláště pak hrnce, pánve a jiné náčiní s nepřilnavým povrchem.
- Pečlivě si přečtěte všechny pokyny ohledně pyrolytického čištění.
- Držte děti z dosahu spotřebiče během chodu pyrolytického čištění.

# BEZPEČNOSTNÍ POKYNY

---

V průběhu této funkce bude spotřebič velmi horký a z předních větracích otvorů bude vycházet horký vzduch.

- Pyrolytické čištění je proces, při kterém se díky vysokým teplotám mohou uvolňovat výpary ze zbytků potravin či konstrukčních materiálů, a zákazníkům se proto důrazně doporučuje následující:
  - během každého pyrolytického čištění a po jeho dokončení zajistit dobré větrání.
  - během prvního použití při maximální teplotě a po jeho dokončení zajistit dobré větrání.
- Na rozdíl od lidí mohou být někteří plazi či ptáci velmi citliví na výpary, k jejichž tvorbě může docházet během čistícího procesu u všech pyrolytických trub.
  - Během chodu pyrolytického čištění odstraňte z blízkosti trouby všechna domácí zvířata (obzvláště ptactvo) a maximální teplotu čištění poprvé použijte v dobře větraném prostoru.
- Malá domácí zvířata mohou být také velmi citlivá na místní změny teploty, ke kterým dochází během samočisticího pyrolytického programu v blízkosti všech pyrolytických trub.
- Při vysokoteplotním pyrolytickém čištění může u všech pyrolytických trub dojít k poškození nepřilnavého povrchu hrnců, pánví, plechů, náčiní apod. a může také vést ke tvorbě méně škodlivých výparů.
- Výpary uvolňované z pyrolytických trub / zbytky jídel nejsou dle jejich popisu škodlivé pro člověka, děti nebo osoby se zdravotními problémy.

## 2.6 Vnitřní osvětlení

### **VAROVÁNÍ!**

Nebezpečí úrazu elektrickým proudem!

- V tomto spotřebiči se používají speciální či halogenové žárovky pouze pro použití v domácích spotřebičích. Nepoužívejte je pro osvětlení domácnosti.
- Před výměnou žárovky spotřebič odpojte od napájení.
- Používejte pouze žárovky se stejnými vlastnostmi .

## 2.7 Obsluha

- Pro opravu spotřebiče se obraťte na autorizované servisní středisko.
- Používejte výhradně originální náhradní díly.

## 2.8 Likvidace

### **VAROVÁNÍ!**

Hrozí nebezpečí úrazu či udušení.

- Odpojte spotřebič od elektrické sítě.
- Odřízněte síťový kabel v blízkosti spotřebiče a zlikvidujte jej.
- Odstraňte dveřní západku, abyste zabránili uvěznění dětí a domácích zvířat ve spotřebiči.

## 3. POPIS SPOTŘEBIČE

### 3.1 Celkový pohled

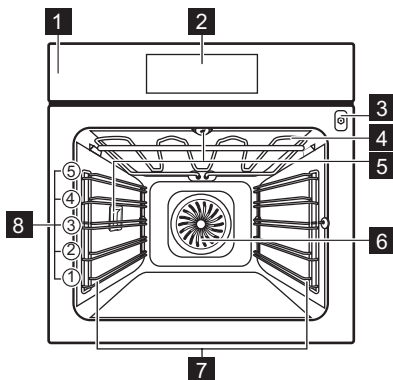

- 1** Ovládací panel
- 2** Displej
- 3** Zásuvka pro pečicí sondu
- 4** Topný článek
- 5** Osvětlení
- 6** Ventilátor
- 7** Drážky na rošty, vyjímatelné
- 8** Polohy polic

### 3.2 Příslušenství

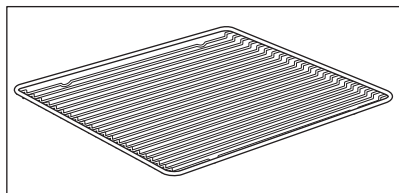

#### **Tvarovaný rošt**

Pro nádoby na pečení, dortové a koláčové formy, pečeně.

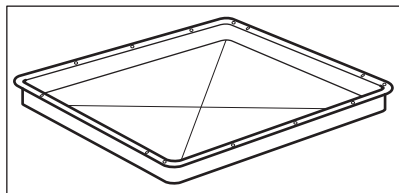

#### **Plech na pečení**

Na koláče a sušenky.

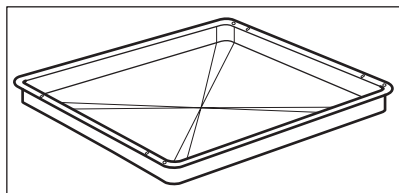

## **Hluboký pekáč / plech**

K pečení moučných jídel a masa, nebo k zachycování tuku.

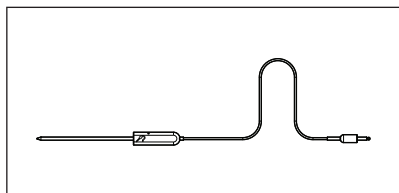

## **Food sensor**

K měření teploty uvnitř pokrmu.

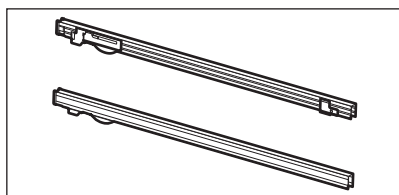

## **Vysunovací drážky**

Ke snadnému vkládání a vyjímání plechů a tvarovaného roštu.

## 4. JAK ZAPNOUT A VYPNOUT TROUBU

### 4.1 Ovládací panel

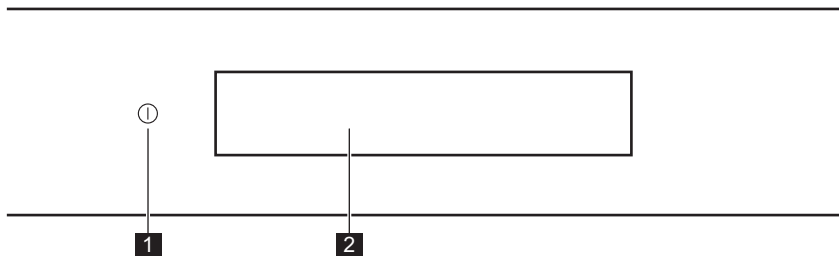

	Funkce	Poznámka
<b>1</b>	On / Off	Stisknutím a podržením zapnete a vypnete troubu.
<b>2</b>	Display	Zobrazí aktuální nastavení trouby.

#### Gesta

<p><b>Stiskněte</b></p>	<p><b>Posuňte</b></p>	<p><b>Stiskněte a podržte</b></p>
Dotkněte se povrchu konečkem prstu.	Posuňte špičku prstu přes povrch beze ztráty kontaktu.	Dotkněte se povrchu na tři sekundy.

### 4.2 Displej

	Po zapnutí se na displeji zobrazí hlavní obrazovka s pečicími funkcemi a výchozí teplotou.
	Pokud troubu nepoužijete během dvou minut, displej se přepne do pohotovostního režimu.
	Když vaříte, na displeji se zobrazí nastavené funkce a další dostupné možnosti.

# JAK ZAPNOUT A VYPNOUT TROUBU

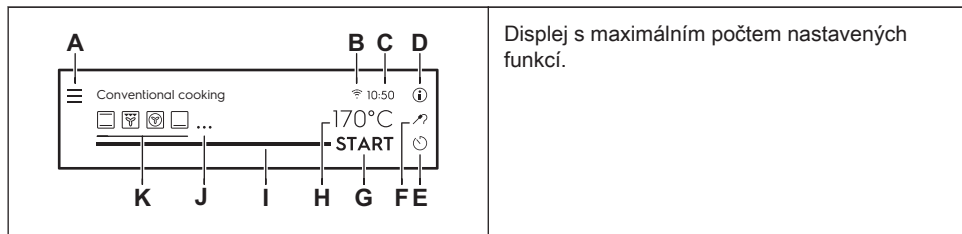



Displej s maximálním počtem nastavených funkcí.



- A. Menu / Back
- B. Wi-Fi
- C. Time of day
- D. Information
- E. Timer
- F. Food sensor
- G. START / STOP
- H. Temperature
- I. Progress bar / Slider
- J. More
- K. Heating functions

## Ukazatele na displeji

**Základní ukazatele** - slouží k navigaci na displeji.









 K potvrzení volby / nastavení nebo k návratu o jednu úroveň v nabídce.	 K návratu o jednu úroveň v nabídce / k vrácení posledního úkonu.	 K zapnutí a vypnutí funkcí.
---	---	--

**Sound alarm ukazatele funkcí** - když skončí nastavený čas přípravy, zazní zvukový signál.

 Funkce je zapnutá.	 Funkce je zapnutá. Příprava jídla se zastaví automaticky.	 Zvuková výstraha je vypnutá.
---	--	---

## Ukazatel časovače

# JAK ZAPNOUT A VYPNOUT TROUBU



Ukazatele na displeji				
 Nastavení funkce: Delayed start.	 Ke zrušení nastavení.	 Časovač se spustí po zavření dvířek trouby.	 Časovač se spustí, když trouba dosáhne nastavené teploty.	 Časovač se spustí, když začne příprava jídla.
Ukazatele funkcí dvířek				
 Dvířka trouby jsou zablokována.				
Wi-Fi ukazatele - troubu lze připojit k Wi-Fi.				
 Wi-Fi připojení je zapnuté.	 Wi-Fi připojení je vypnuté.			

## 5. PŘED PRVNÍM POUŽITÍM

### **VAROVÁNÍ!**

Viz kapitoly o bezpečnosti.

### 5.1 První čištění

		
<b>Krok 1</b> Z trouby odstraňte veškeré příslušenství a vyjímatelné drážky na rošty.	<b>Krok 2</b> Před prvním použitím troubu i příslušenství vyčistěte. Viz část „Čištění a údržba“.	<b>Krok 3</b> Příslušenství a vyjímatelné drážky vložte zpět do jejich původní polohy.

### 5.2 První zapojení

Na displeji se po prvním zapojení zobrazí uvítací zpráva.

Je nutné nastavit: Language, Display brightness, Buzzer volume, Time of day.

### 5.3 Bezdrátové připojení

K připojení požadované trouby:

- Bezdrátová síť s připojením k internetu.

<b>Krok 1</b>	Zapněte troubu.
<b>Krok 2</b>	Stiskněte Menu / Settings / Connections.
<b>Krok 3</b>	Přetáhněte nebo stiskněte  pro zapnutí Wi-Fi.
<b>Krok 4</b>	Zvolte bezdrátovou síť s připojením k internetu. Bezdrátový modul trouby se spustí během 90 sekund.

Budete-li kdykoliv chtít konfigurovat bezdrátové připojení, stiskněte na displeji .

### Využijte zkratku!



Frekvence	2 412 - 2 472 MHz
Protokol	IEEE 802.11b DSSS/802.11g/n OFDM



Celkový příkon	EIRP < 100 mW
----------------	---------------

## 5.4 Softwarové licence

Software této trouby obsahuje software chráněný autorským právem, který je licencován v rámci systémů BSD, fontconfig, FTL, GPL-2.0, LGPL-2.0, LGPL-2.1, libJpeg, zLib/ libpng, MIT, OpenSSL / SSLEAY ISC, Apache 2.0 a dalších.

Kompletní kopii licence lze zobrazit zde: Settings / Service / Licence.

Zdrojový kód open source softwaru můžete stáhnout pomocí hypertextového odkazu na webových stránkách výrobku.

Proveďte hledání podle typu trouby a verze softwaru modulu Wi-Fi na adrese <http://electro-lux.opensoftwarerepository.com> ve složce „NIUX“.

## 6. DENNÍ POUŽÍVÁNÍ

### **VAROVÁNÍ!**

Viz kapitoly o bezpečnosti.

### 6.1 Jak nastavit: Heating functions

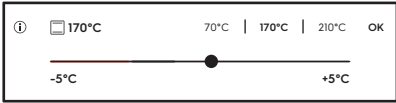
<b>Krok 1</b>	Zapněte troubu.
<b>Krok 2</b>	Zvolte pečicí funkci. Na displeji se zobrazí výchozí pečicí funkce. Pro zobrazení více pečicích funkcí stiskněte ● ● ● .
<b>Krok 3</b>	Stiskněte °C. Displej přejde na nastavení teploty. 
<b>Krok 4</b>	Nastavte teplotu posunutím prstu po posuvníku.
<b>Krok 5</b>	Stiskněte OK.
<b>Krok 6</b>	Stiskněte START . Food Sensor lze odpojit kdykoliv před nebo během procesu přípravy.
<b>Krok 7</b>	Stisknutím STOP vypněte pečicí funkci.
<b>Krok 8</b>	Vypněte troubu.

#### Využijte zkratku!



### 6.2 Jak nastavit: Assisted cooking

Každý pokrm v této podnabídce má doporučenou funkci a teplotu. Teplotu a délku přípravy lze ručně upravit podle přání uživatele.

U některých pokrmů můžete také vařit pomocí:

- Automatická váha
- Food Sensor

<b>Krok 1</b>	Stiskněte  .
---------------	---





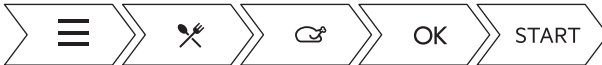

<b>Krok 2</b>	Stiskněte  k otevření Assisted cooking.
<b>Krok 3</b>	Zvolte pokrm nebo druh jídla.
<b>Krok 4</b>	Stiskněte <b>START</b> .

**Využijte zkratku!**



## 6.3 Pečicí funkce

### Standard heating functions









Pečicí funkce	Použití
 <b>Grill</b>	Ke grilování tenkých kusů potravin a opékání chleba.
 <b>Turbo Grilling</b>	K pečení velkých kusů masa nebo drůbeže s kostmi na jedné úrovni. K zapékání a pečení dozlatova.
 <b>True Fan Cooking</b>	K pečení jídel na třech úrovních současně a k sušení potravin. Nastavte teplotu trouby o 20 - 40 °C nižší než při použití funkce Conventional Cooking.
 <b>Frozen Foods</b>	K přípravě polotovarů do křupava (např. hranolek, amerických brambor nebo jarních závitků).
 <b>Conventional Cooking</b>	K pečení moučných jídel a masa na jedné úrovni trouby.
 <b>Pizza Function</b>	K pečení pizzy. K intenzivnějšímu opečení dozlatova a dosažení křupavého spodku.



# DENNÍ POUŽÍVÁNÍ

---

Pečicí funkce	Použití
 Bottom Heat	K pečení koláčů s křupavým spodkem a zavařování potravin.

## Special heating functions

Pečicí funkce	Použití
 Preserving	K přípravě zeleniny (např. nakládané zeleniny).
 Dehydrating	K sušení krájeného ovoce, zeleniny a hub.
 Plate Warming	K předehřátí talířů k servírování.
 Dough Proving	K urychlení kynutí těsta. Brání vysychání povrchu těsta a udržuje jeho pružnost.
 Defrost	K rozmrazování potravin (zeleniny a ovoce). Doba rozmrazování závisí na množství a velikosti zmražených potravin.
 Au Gratin	K přípravě pokrmů jako lasagne nebo zapékané brambory. K zapékání a pečení dozlatova.
 Slow Cooking	K přípravě měkkých a šťavnatých pečení.
 Keep Warm	K udržení teploty pokrmů.

Pečící funkce	Použití
 <p data-bbox="98 304 275 328"><b>Moist Fan Baking</b></p>	<p data-bbox="389 240 1023 368">Tato funkce slouží k úspoře energie při pečení. Při použití této funkce se teplota ve vnitřku trouby může lišit od nastavené teploty. Je využito zbytkové teplo. Může dojít ke snížení tepelného výkonu. Další informace naleznete v části „Denní používání“, Poznámky: Moist Fan Baking.</p>
 <p data-bbox="98 464 236 488"><b>Bread Baking</b></p>	<p data-bbox="389 400 1023 448">Pomocí této funkce můžete připravovat chléb a housky s velmi dobrými profesionálními výsledky co do křupavosti, barvy a kůrky.</p>

## 6.4 Poznámky: Moist Fan Baking

Tato funkce byla použita ke splnění energetické třídy a požadavků na ekodesign podle směrnice EU 65/2014 a EU 66/2014. Zkoušky dle normy EN 60350-1.

Dvířka trouby by měla být během pečení zavřená, aby nedošlo k přerušení funkce a aby trouba fungovala co nejúsporněji.

Pokud používáte tuto funkci, osvětlení se automaticky vypne po 30 sekundách.



Pokyny k přípravě viz kapitola „Tipy a rady“, Moist Fan Baking. Obecná doporučení ohledně úspory energie viz kapitola „Energetická účinnost“, Úspora energie.

# 7. FUNKCE HODIN

## 7.1 Clock functions description

Funkce hodin	Použití
Cooking time	K nastavení délky přípravy jídla. Maximum je 23 h 59 min.
Start criteria	K nastavení začátku počítání časovače.
End action	K nastavení toho, co se stane po dokončení počítání časovače.
Delayed start	K odložení startu nebo konce přípravy jídla.
Time extension	K prodloužení doby přípravy.
Reminder	K nastavení odpočítávání času. Maximum je 23 h 59 min. Tato funkce nemá žádný vliv na provoz trouby.



## 7.2 Jak nastavit: Clock functions



Jak nastavit hodiny	
Krok 1	Na displeji stiskněte  .
Krok 2	Stiskněte: Settings / Setup / Time of day.
Krok 3	Hodiny nastavíte posunutím a stisknutím.



Jak nastavit dobu přípravy	
Krok 1	Zvolte funkci trouby a nastavte teplotu.
Krok 2	Stisknutím  nastavte dobu přípravy.
Krok 3	Posuňte tečku na posuvníku nebo stiskněte upřednostňovaný symbol času.
Krok 4	Stiskněte OK. Časovač začne okamžitě odpočítávat.

### Využijte zkratku!



Jak zvolit spuštění / ukončení vaření	
<b>Krok 1</b>	Zvolte funkci trouby a nastavte teplotu.
<b>Krok 2</b>	Stisknutím  nastavte dobu přípravy.
<b>Krok 3</b>	Stiskněte ● ● ● .
<b>Krok 4</b>	Stiskněte Start criteria / End action.
<b>Krok 5</b>	Zvolte upřednostňované Start criteria / End action.
<b>Krok 6</b>	Stiskněte OK nebo <.
Stisknutím  zrušíte zvolenou funkci spuštění nebo ukončení.	

Kritérium spuštění	Poznámka
-	Časovač se spustí, když jej zapnete.
	Časovač se spustí po zavření dvířek.
→	Časovač se spustí, když začne příprava jídla.
	Časovač se spustí, když se dosáhne nastavené teploty.

Akce ukončení	Poznámka
	Když skončí nastavený čas přípravy, zazní zvukový signál.
	Když skončí nastavený čas přípravy, zazní zvukový signál. Příprava jídla se zastaví automaticky.
	Když skončí nastavený čas přípravy, na displeji se zobrazí zpráva bez zvukového signálu.

# FUNKCE HODIN



## Jak odložit začátek a konec přípravy

<b>Krok 1</b>	Na displeji stiskněte  .
<b>Krok 2</b>	Posuňte tečku na posuvníku nebo stiskněte upřednostňovaný symbol času.
<b>Krok 3</b>	Stiskněte OK.

### Využijte zkratku!



## Jak odložit začátek bez nastavení konce přípravy

<b>Krok 1</b>	Nastavte pečicí funkci a teplotu.
<b>Krok 2</b>	Stiskněte  .
<b>Krok 3</b>	Stiskněte  .
<b>Krok 4</b>	Stiskněte Delayed start.
<b>Krok 5</b>	Posuňte levou tečku na upřednostňovanou hodnotu.
<b>Krok 6</b>	Stiskněte OK.

## Jak nastavit dodatečnou dobu

Když zbývá 10 % doby přípravy a jídlo se nezdá být hotové, můžete prodloužit dobu přípravy. Také můžete změnit funkci trouby.

<b>Krok 1</b>	K prodloužení doby přípravy stiskněte symbol upřednostňovaného času.
<b>Krok 2</b>	Pro změnu také stiskněte upřednostňovanou funkci trouby.

### Co když je lepší změnit dodatečný čas?

Dodatečný čas lze resetovat.





## Jak nastavit dodatečnou dobu

<b>Krok 1</b>	Stiskněte  .
<b>Krok 2</b>	Posuňte tečku na posuvníku nebo stiskněte jeden z upřednostřovaných symbolů času k nastavení času.
<b>Krok 3</b>	Stiskněte OK.

## Jak změnit nastavení časovače

<b>Krok 1</b>	Změnu hodnoty časovače provedete posunutím tečky na posuvníku nebo použitím zkratky.
<b>Krok 2</b>	Stisknutím OK nebo  resetujete změny.
Nastavený čas lze změnit kdykoliv během přípravy jídla.	

## Jak zrušit nastavený časovač

<b>Krok 1</b>	Stiskněte  .
<b>Krok 2</b>	Stisknutím  zrušíte nastavený časovač.
<b>Krok 3</b>	Stiskněte OK.

### Využijte zkratku!



## 8. POUŽITÍ: PŘÍSLUŠENSTVÍ

### 8.1 Vkládání příslušenství

Malý zářez nahoře zajišťuje vyšší bezpečnost. Tyto zářezy také fungují jako zařízení proti překlopení. Vysoký okraj kolem roštu slouží jako ochrana proti sklouznutí varných nádob z roštu.

Vysunovací drážky usnadňují vkládání nebo vytahování roštů.

**Tvarovaný rošt:**

Rošt zasuňte mezi vodící lišty drážek roštů .

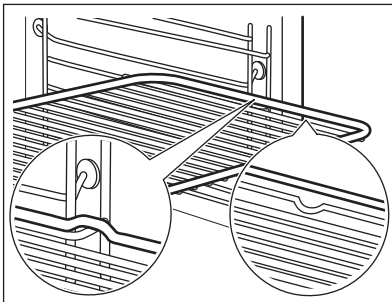

**Plech na pečení / Hluboký pekáč / plech:**

Plech na pečení /hluboký pekáč / plech zasuňte mezi drážky zvolené úrovně roštu.

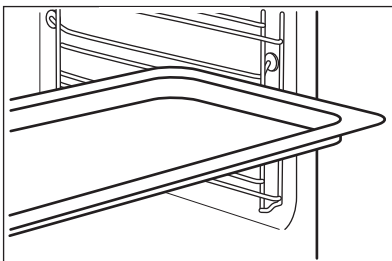

**Společně vložení tvarovaného roštu a plechu na pečení / hlubokého pekáče / plechu:**

Plech na pečení /hluboký pekáč / plech zasuňte mezi drážky zvolené úrovně roštu a tvarovaný rošt v drážkách nad nimi.

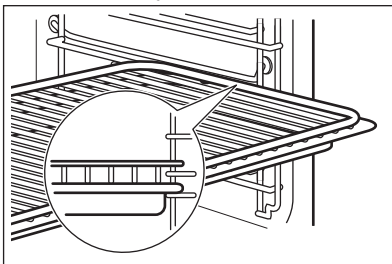

## 8.2 Food Sensor

Food Sensor měří teplotu uvnitř pokrmu. Funkci Food Sensor lze použít spolu s každou pečicí funkcí.

Je nutné nastavit dvě teploty:

- teplota trouby (minimálně 120 °C),
- teplota ve středu pokrmu.

### POZOR!

Používejte pouze dodávané příslušenství a originální náhradní díly.

Pokyny k dosažení nejlepších výsledků:

- Přísady by měly mít pokojovou teplotu.
- Food Sensor nelze použít pro tekuté pokrmy.
- Použijte doporučená nastavení teploty ve středu pokrmu.

Během přípravy jídel musí Food Sensor zůstat zasunutá v pokrmu a její zástrčka v zásuvce.

Viz kapitola „Tipy a rady“.

Trouba vypočítá přibližný čas konce pečení. Ten závisí na množství pokrmu, nastavené funkci trouby a teplotě.

## Vaření masa, drůbeže a ryb

Jak použít: Food Sensor	
<b>Krok 1</b>	Zapněte troubu.
<b>Krok 2</b>	Nastavte pečicí funkci a v případě potřeby teplotu trouby.
<b>Krok 3</b>	Zasuňte Food Sensor.
<b>Maso, drůbež a ryby</b>	<b>Dušená/zapékaná jídla</b>

# POUŽITÍ: PŘÍSLUŠENSTVÍ

## Jak použít: Food Sensor

Zasaňte špičku Food Sensor do středu masa nebo ryby, pokud možno do nejsilnější části. Ujistěte se, že alespoň 3/4 Food Sensor jsou vsunuty do pokrmu.

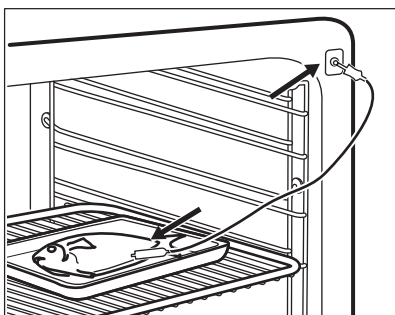
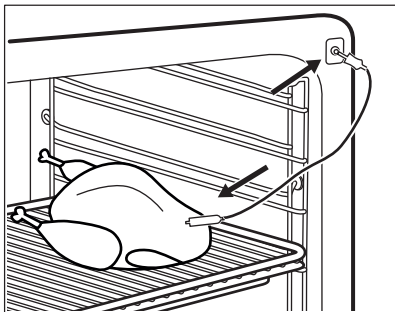

Zasaňte špičku Food Sensor přesně do středu misky. Během pečení musí Food Sensor držet stabilně na jednom místě. Abyste toho dosáhli, použijte pevnou přísadu. Okraj zapékač misky použijte k podepření silikonové rukojeti Food Sensor. Špička Food Sensor by se neměla dotýkat dna zapékač misky. Food Sensor zakryjte zbývajícími přísadami.

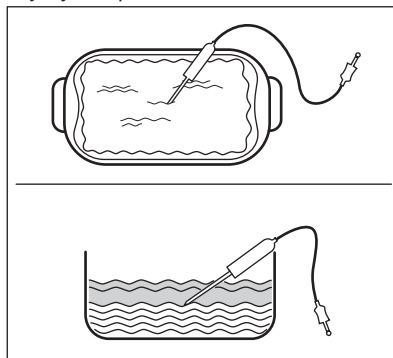

### Krok 4

Zapojte Food Sensor do zásuvky na přední straně trouby. Displej zobrazí aktuální teplotu Food Sensor.

### Krok 5

Stiskněte  k nastavení teploty Food Sensor ve středu pokrmu.

Stisknutím ● ● ● nastavíte funkce Food Sensor:

- Zvuková výstraha - když pokrm dosáhne teploty středu, zazní signál.
- Zvuková výstraha a zastavení - když pokrm dosáhne teploty středu, zazní signál a trouba přestane pracovat.
- Zobrazit pouze teplotu - na displeji se zobrazí aktuální teplota středu pokrmu.

### Krok 6

Funkci zvolíte jejím stisknutím. Stiskněte OK nebo .

## Jak použít: Food Sensor

### Krok 7

Stiskněte **START**.  
Jakmile pokrm dosáhne nastavené teploty, zazní zvukový signál. Můžete zvolit zastavení nebo pokračování v přípravě jídla, abyste zajistili, že je pokrm dobře připravený.

### Krok 8

Zástrčku Food Sensor vytáhněte ze zásuvky a pokrm vyjměte z trouby.



#### **VAROVÁNÍ!**

Food Sensor může být velmi horká a hrozí nebezpečí popálenin. Při vytahování zástrčky pečicí sondy a vyjmutí sondy z pokrmu buďte opatrní.

### Využijte zkratku!



## 8.3 Použití vysunovacích drážek

Vysunovací drážky ničím nemažte.

Před tím, než zavřete dvířka trouby, se ujistěte, že jste vysunovací drážky zcela zasunuli do trouby.

Vysunovací drážky usnadňují vkládání nebo vytahování roštů.

#### **Tvarovaný rošt:**

Drátěný rošt umístěte čelem dolů na vysunovací drážky.

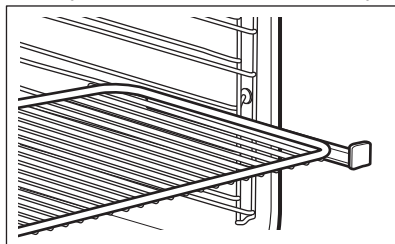

Zvýšený okraj tvarovaného roštu funguje jako speciální zajištění proti sklouznutí nádobí.

# POUŽITÍ: PŘÍSLUŠENSTVÍ

---

**Hluboký pekáč / plech:**

Vložte hluboký pekáč / plech na vysunovací drážky.

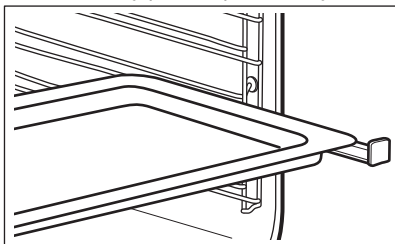

**Společně vložení tvarovaného roštu a hlubokého pekáče / plechu:**

Tvarovaný rošt a hluboký pekáč / plech vložte společně na vysunovací drážky.

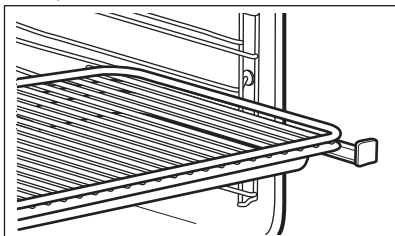



## 9. DOPLŇKOVÉ FUNKCE

### 9.1 Jak uložit:Favourites



Můžete ukládat svá oblíbená nastavení, jako např. pečicí funkci, dobu pečení, teplotu, pokrm z nabídky Podporované vaření nebo čisticí funkci. Můžete uložit tři oblíbená nastavení.

<b>Krok 1</b>	Zapněte troubu.
<b>Krok 2</b>	Zvolte upřednostňované nastavení.
<b>Krok 3</b>	Stiskněte:  . Zvolte: Favourites.
<b>Krok 4</b>	Zvolte: Save current settings.
<b>Krok 5</b>	Stisknutím + přidáte nastavení do seznamu: Favourites. Stiskněte OK.

 - stisknutím resetujte nastavení.  
 - stisknutím zrušíte nastavení.

### 9.2 Automatické vypnutí

Z bezpečnostních důvodů se trouba po určité době, kdy je spuštěna nějaká funkce a vy nezměníte žádné nastavení, vypne.

 (°C)	 (h)
30 - 115	12.5
120 - 195	8.5
200 - 245	5.5
250 - maximum	3

Automatické vypnutí nefunguje s funkcemi: Light, Food sensor, End time, Slow Cooking.

### 9.3 Chladicí ventilátor

Když je trouba v provozu, chladicí ventilátor se automaticky zapne, aby udržoval povrch trouby chladný. Jestliže troubu vypnete, bude chladicí ventilátor pokračovat v chlazení až do úplného ochlazení trouby.

## 10. TIPY A RADY

### VAROVÁNÍ!

Viz kapitoly o bezpečnosti.





### 10.1 Doporučení k pečení

Vaše trouba může péct jinak, než jak jste byli zvyklí u staré trouby. Níže uvedené tabulky zobrazují doporučená nastavení teploty, délky přípravy a polohy roštu pro specifické druhy pokrmů.

Více doporučení ohledně vaření naleznete v tabulkách vaření na naší webové stránce. Tipy pro vaření naleznete pomocí výrobního čísla PNC, které je uvedeno na typovém štítku na předním rámu vnitřku trouby.

### 10.2 Moist Fan Baking



Nejlépeších výsledků dosáhnete, budete-li se řídit doporučenou dobou pečení v tabulce níže.

		 (°C)		 (min)
Sladké pečivo, 16 kusů	plech na pečení nebo pe- káč na zachycení tuku	180	2	25 - 35
Roláda	plech na pečení nebo pe- káč na zachycení tuku	180	2	15 - 25
Celá ryba, 0,2 kg	plech na pečení nebo pe- káč na zachycení tuku	180	3	15 - 25
Sušenky, 16 ku- sů	plech na pečení nebo pe- káč na zachycení tuku	180	2	20 - 30
Makronky, 24 kusů	plech na pečení nebo pe- káč na zachycení tuku	160	2	25 - 35
Muffin, 12 kusů	plech na pečení nebo pe- káč na zachycení tuku	180	2	20 - 30
Slané pečivo, 20 kusů	plech na pečení nebo pe- káč na zachycení tuku	180	2	20 - 30
Sušenky z křehkého těsta, 20 kusů	plech na pečení nebo pe- káč na zachycení tuku	140	2	15 - 25
Ovocné koláčky, 8 kusů	plech na pečení nebo pe- káč na zachycení tuku	180	2	15 - 25



### 10.3 Moist Fan Baking - doporučená příslušenství

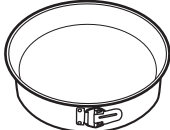





Používejte formy a nádoby z tmavého kovu a s povrchovou vrstvou. Pohlčují teplo lépe než nádoby ze světlého kovu a s reflexní úpravou.

			
<b>Plech na pizzu</b>	<b>Zapékací mísa</b>	<b>Pečicí šálky</b>	<b>Dortový korpus</b>
Tmavý, nereflexní Průměr 28 cm	Tmavý, nereflexní Průměr 26 cm	Sklokeramika Průměr 8 cm, výška 5 cm	Tmavý, nereflexní Průměr 28 cm

### 10.4 Tabulky vaření pro zkušebny

#### Informace pro zkušebny

Testy podle normy: EN 60350, IEC 60350.

 <b>PEČENÍ NA JEDNÉ ÚROVNI. Pečení ve formě</b>				
		 (°C)	 (min)	
Piškotová buchta bez tu-ku	True Fan Cooking	140 - 150	35 - 50	2
Piškotová buchta bez tu-ku	Conventional Cooking / Top / Bottom Heat	160	35 - 50	2
Jablečný koláč, 2 formy, Ø 20 cm	True Fan Cooking	160	60 - 90	2
Jablečný koláč, 2 formy, Ø 20 cm	Conventional Cooking / Top / Bottom Heat	180	70 - 90	1





# TIPY A RADY



## PEČENÍ NA JEDNÉ ÚROVNI. Sušenky







Použijte třetí polohu roštu.

		 (°C)	 (min)
Máslové sušenky / Pruhy těsta	True Fan Cooking	140	25 - 40
Máslové sušenky / Pruhy těsta, předehřejte prázdnou troubu	Conventional Cooking / Top / Bottom Heat	160	20 - 30
Malé koláčky, 20 kousků na plech, předehřejte prázdnou troubu	True Fan Cooking	150	20 - 35
Malé koláčky, 20 kousků na plech, předehřejte prázdnou troubu	Conventional Cooking / Top / Bottom Heat	170	20 - 30



## PEČENÍ NA VÍCE ÚROVNÍCH. Sušenky

		 (°C)	 (min)		
				Dvě polohy	Tři polohy
Máslové sušenky / Pruhy těsta	True Fan Cooking	140	25 - 45	1 / 4	1 / 3 / 5
Malé koláčky, 20 kousků na plech, předehřejte prázdnou troubu	True Fan Cooking	150	23 - 40	1 / 4	-



## GRIL



Přehřejte prázdnou troubu po dobu 5 minut.



Gril s maximálním nastavením teploty.



(min)



Topinky

Grill

1 - 3

5

Hovězí steak, v polovině doby  
obratíte

Grill

24 - 30



4

# 11. ČIŠTĚNÍ A ÚDRŽBA

## ⚠ VAROVÁNÍ!

Viz kapitoly o bezpečnosti.

### 11.1 Poznámky k čištění

 <b>Čistící prostředky</b>	Přední stranu trouby otřete měkkým hadříkem namočeným v roztoku teplé vody a slabého mycího prostředku.
	K čištění kovových ploch používejte speciální čisticí prostředek.
	Odolné nečistoty odstraňte pomocí speciálního prostředku k čištění trouby.
 <b>Každodenní použití</b>	Vnitřek trouby čistíte po každém použití. Hromadění mastnoty či zbytků jídel může způsobit požár. Riziko je vyšší u grilovacího pekáče.
	Osušte vnitřek měkkým hadrem po každém použití.
 <b>Příslušenství</b>	Vyčistěte všechno příslušenství po každém použití a nechte jej vysušit. Použijte měkký hadr a vlažnou vodu s mycím prostředkem. Nečistěte příslušenství v myčce nádobí.
	Nepřilnavé příslušenství nečistěte agresivními čisticími prostředky, ostrými předměty nebo je nemyjte v myčce nádobí.

### 11.2 Jak vyjmout: drážky na rošty

K vyčištění trouby vyjměte drážky na rošty.

Při odstraňování drážek na rošty buďte opatrní.

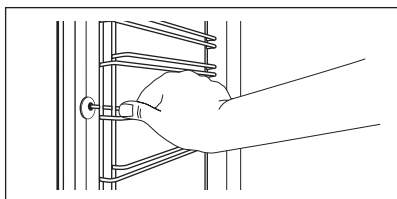
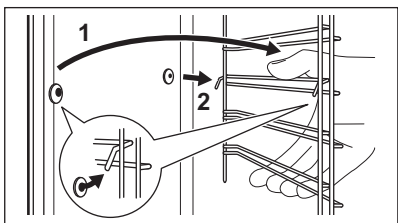
Krok 1	Krok 2
 Odtáhněte přední část drážek na rošty od stěny trouby.	 Odtáhněte zadní konec drážek na rošty od stěny trouby a vytáhněte je ven.
Vyjmuté příslušenství instalujte stejným postupem v opačném pořadí.	

Krok 1	Krok 2
Zarážky na vysunovacích drážkách musí směřovat dopředu.	

## 11.3 Použití: Pyrolytic Cleaning

Troubu můžete vyčistit pomocí pyrolytického čištění.



### **VAROVÁNÍ!**

Trouba se zahřeje na velmi vysokou teplotu. Hrozí nebezpečí popálení.



### **POZOR!**

Jsou-li ve stejné skříni instalovány další spotřebiče, nepoužívejte je současně se spuštěnou funkcí pyrolytického čištění. Spotřebič by se mohl poškodit.

<b>Krok 1</b>	Vyjměte všechno příslušenství a vyjímatelné drážky.	
<b>Krok 2</b>	Čisticí režim navolíte nalistováním v nabídce: Cleaning.	
<b>Krok 3</b>	Čisticí režim spustíte stisknutím zvoleného režimu.	
	<b>Funkce</b>	<b>Popis</b>
	Quick	1 h k mírnému vyčištění.
	Normal	1 h 30 min ke standardnímu vyčištění.
	Intense	3 h k důkladnému vyčištění.
Když se spustí pyrolytický cyklus, osvětlení nefunguje a chladicí ventilátor pracuje při vyšších otáčkách.		
<div style="border: 1px solid black; padding: 5px;">  <b>VAROVÁNÍ!</b>                      Během ohřevu neotvírejte dvířka. Jestliže dvířka otevřete, cyklus pyrolytického čištění se zruší.                 </div>		
<b>Krok 4</b>	Cyklus pyrolytického čištění zastavíte stisknutím STOP. Troubu nepoužívejte, dokud nezhasne symbol zamčených dvířek na displeji.	

## 11.4 Cleaning Reminder

When the reminder appears, cleaning is necessary.
Use the function: Pyrolytic Cleaning.

You can enable and disable the reminder in the menu: Setup.

## 11.5 Jak odstranit a nainstalovat: Dvířka

Dvířka a vnitřní skleněné panely lze za účelem čištění demontovat. Počet skleněných panelů závisí na specifickém modelu spotřebiče.

Dvířka jsou těžká.

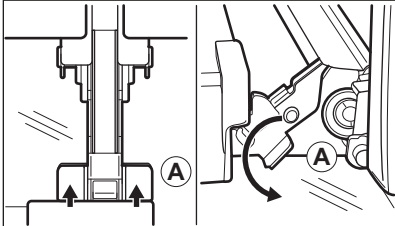
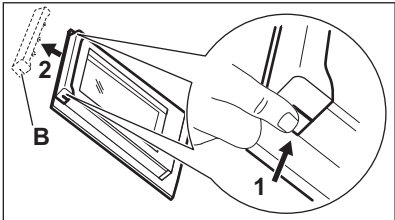
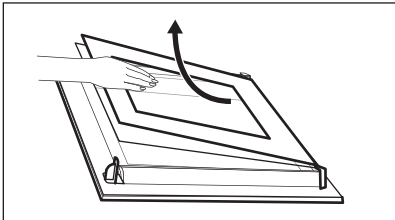
<b>Krok 1</b>	Otevřete plně dvířka.
<b>Krok 2</b>	 <p>Stiskněte upínací páčky (A) na obou dveřních závěsech až na doraz.</p>
<b>Krok 3</b>	Přivřete dvířka trouby do první polohy otevření (přibližně do úhlu 70°).
<b>Krok 4</b>	 <p>Uchopte okrajovou lištu (B) na horní straně dvířek na obou stranách a zatlačením směrem dovnitř uvolněte svorku těsnění.</p>
<b>Krok 5</b>	Vytáhněte okrajovou lištu dopředu a odstraňte ji.
<b>Krok 6</b>	 <p>Uchopte skleněné panely jeden po druhém na jejich horní straně a vytáhněte je z drážek směrem nahoru.</p>

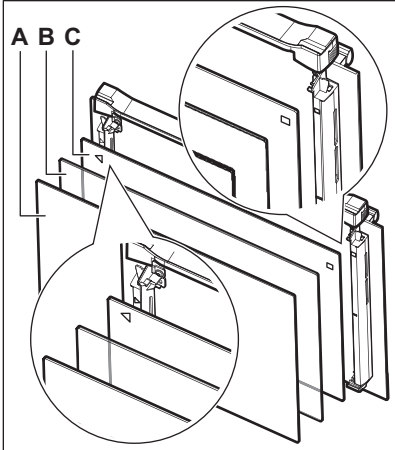
<b>Krok 7</b>	Skleněný panel omyjte vodou s mycím prostředkem. Skleněný panel pečlivě osušte.
<b>Krok 8</b>	Po dokončení čištění proveďte výše uvedený postup v opačném pořadí.
<b>Krok 9</b>	Nejprve nainstalujte menší a potom větší panel a dvířka.
<b>Krok 10</b>	 <p>Dávejte pozor, abyste skleněné panely (C, B a A) nasadili zpět ve správném pořadí. Nejprve vložte panel C, který má vytištěn čtverec na levé straně a trojúhelník na pravé straně. Tyto symboly také naleznete vyražené na rámu dvířek. Symbol trojúhelníku na skle musí odpovídat trojúhelníku na rámu dvířek a čtvercový symbol musí odpovídat příslušnému čtverci. Poté vložte zbylé dva skleněné panely.</p> <div style="border: 1px solid black; padding: 5px;"> <p><b>⚠ VAROVÁNÍ!</b> Ujistěte se, že jsou skleněné panely vloženy do správné polohy, jinak by se mohl povrch dvířek přehřívat.</p> </div>

## 11.6 Jak vyměnit: Osvětlení

### **⚠ VAROVÁNÍ!**

Nebezpečí úrazu elektrickým proudem.  
Žárovka může být horká.

#### **Před výměnou osvětlení:**

<b>Krok 1</b>	Vypněte troubu. Počkejte, dokud trouba nevychladne.
<b>Krok 2</b>	Odpojte troubu od elektrické sítě.

# ČIŠTĚNÍ A ÚDRŽBA

## Před výměnou osvětlení:

**Krok 3** Na dno vnitřku trouby položte utěrku.

## Horní osvětlení

**Krok 1**

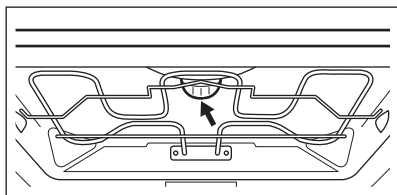

Skleněným krytem otočte a sejměte jej.

**Krok 2**

Skleněný kryt vyčistěte.

**Krok 3**

Žárovku vyměňte za vhodnou žárovku žáruvzdornou do 300 °C.

**Krok 4**

Nasaďte skleněný kryt.

## Boční žárovka

**Krok 1**

Odstraněním levé drážky na rošt zpřístupníte žárovku.

**Krok 2**

Pomocí úzkého, tupého předmětu (např. čajové lžičky) odstraňte skleněný kryt.

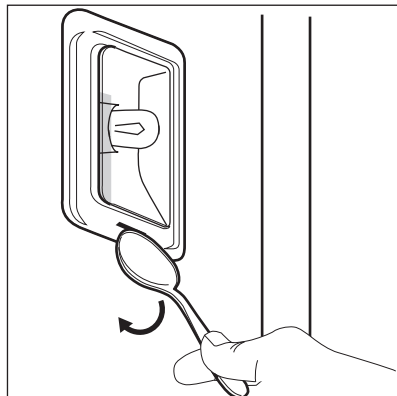

**Krok 3**

Skleněný kryt vyčistěte.

**Krok 4**

Žárovku vyměňte za vhodnou žárovku žáruvzdornou do 300 °C.



<b>Krok 5</b>	Nasadte skleněný kryt.
<b>Krok 6</b>	Namontujte levé drážky na rošty.

## 12. ODSTRAŇOVÁNÍ ZÁVAD

### **VAROVÁNÍ!**

Viz kapitoly o bezpečnosti.

### 12.1 Co dělat, když...



**Trouba se nezapne nebo se neohřívá**



**Možná příčina**



**Řešení**

Trouba není zapojená do elektrické sítě nebo je připojená nesprávně.

Zkontrolujte, zda je trouba správně zapojena do elektrické sítě.

Hodiny nejsou nastavené.

Nastavte hodiny, podrobnosti, jak je nastavit, naleznete v kapitole „Funkce hodin“: Clock functions.

Dvířka nejsou správně zavřená.

Zcela dvířka zavřete.

Je spálená pojistka.

Zkontrolujte, zda není příčinou závady pojistka. Pokud problém přetrvává, obraťte se na kvalifikovaného elektrikáře.

Dětská bezpečnostní pojistka trouby je zapnutá.

Viz kapitola „Nabídka“, podnabídka pro: Options.



**Je zapotřebí vyměnit součásti**



**Popis**





**Řešení**

Spálená žárovka.



Vyměňte žárovku, podrobnosti, jak ji vyměnit, naleznete v kapitole „Čištění a údržba“: Žárovka.

Výpadek proudu vždy čištění zastaví. Pokud je čištění přerušeno výpadkem proudu, zopakujte jej.



 <b>Problémy s Wi-Fi signálem</b>	
 <b>Možná příčina</b>	 <b>Řešení</b>
Problém se signálem bezdrátové sítě.	Zkontrolujte vaši bezdrátovou síť a router. Restartujte router.
Byl nainstalován nový router nebo byla změněna konfigurace routeru.	Chcete-li znovu konfigurovat troubu a mobilní zařízení, viz část Bezdrátové připojení v kapitole „Před prvním použitím“.
Signál bezdrátové sítě je slabý.	Přesuňte router co nejbližší k troubě.
Bezdrátový signál je rušen mikrovlnným spotřebičem umístěným poblíž trouby.	Vypněte mikrovlnný spotřebič.

## 12.2 Jak spravovat: Chybové kódy



Když dojde k chybě software, na displeji se zobrazí chybová zpráva. V této části naleznete seznam problémů, které můžete zvládnout sami.

 <b>Kód a popis</b>	 <b>Akce</b>
C2 - Food sensor se nachází uvnitř trouby během Pyrolytic Cleaning.	Vyjměte Food sensor.
C3 - dvířka nejsou plně zavřená během Pyrolytic Cleaning.	Zavřete dvířka.
F111 - Food sensor není správně zastrčená do zásuvky.	Plně zastrčte Food sensor do zásuvky.
F240, F439 - dotyková tlačítka na displeji nefungují správně.	Vyčistěte povrch displeje. Ujistěte se, že na dotykových políčkách nejsou nečistoty.
F601 - je problém se signálem Wi-Fi.	Zkontrolujte vaše síťové připojení. Viz část „Před prvním použitím“, Bezdrátové připojení.
F604 - první připojení k Wi-Fi selhalo.	Troubu vypněte a zapněte a zkuste to znovu. Viz část „Před prvním použitím“, Bezdrátové připojení.

# ODSTRAŇOVÁNÍ ZÁVAD

 <b>Kód a popis</b>	 <b>Akce</b>
F908 - systém trouby se nemohl připojit k ovládacímu panelu.	Troubu vypněte a zapněte.

V této části naleznete seznam problémů, které musí vyřešit kvalifikovaným technikem.

 <b>Kód a popis</b>	 <b>Akce</b>
F602, F603 - Wi-Fi není dostupná.	Troubu vypněte a zapněte.

Pokud se jedna z těchto chybových zpráv nadále zobrazuje na displeji, znamená to možné vypnutí chybného podsystému. V takovém případě se obraťte na autorizované servisní středisko. Pokud dojde k jedné z těchto chyb, zbývající funkce trouby budou dále fungovat jako obvykle.

## 12.3 Servisní údaje

Pokud problém nemůžete vyřešit sami, obraťte se na svého prodejce nebo autorizované servisní středisko.

Potřebné údaje pro servisní středisko najdete na typovém štítku. Typový štítek se nachází na předním rámu vnitřní části trouby. Nesundávejte typový štítek z vnitřní části trouby.

<b>Doporučujeme, abyste si údaje napsali zde:</b>	
Model (MOD.)	.....
Výrobní číslo (PNC)	.....
Sériové číslo (SN)	.....

## 13. TECHNICKÉ ÚDAJE

---

### 13.1 Technické údaje

Napětí	220 - 240 V
Frekvence	50 Hz

# 14. ENERGETICKÁ ÚČINNOST

## 14.1 List s údaji o výrobku

### Produktové informace dle směrnice Komise EU 65-66/2014

Název dodavatele	Electrolux
Označení modelu	KOEAP31WT 944184868
Index energetické účinnosti	61.2
Třída energetické účinnosti	A++
Spotřeba energie se standardním zatížením, konvenční režim	1.09 kWh/cyklus
Spotřeba energie se standardním zatížením, intenzivní horkovzdušný režim	0.52 kWh/cyklus
Počet pečicích prostorů	1
Tepelný zdroj	Elektrická energie
Objem	71 l
Typ trouby	Vestavná trouba
Hmotnost	37.0 kg

EN 60350-1 - Elektrické spotřebiče na vaření pro domácnost - část 1: Sporáky, trouby, parní trouby a grily - Metody měření funkce.

## 14.2 Úspora energie



Trouba je vybavena funkcemi, které vám pomohou ušetřit energii při každodenním vaření.

Při provozu spotřebiče se přesvědčte, že jsou dvířka trouby řádně zavřena. Během přípravy jídla neotvírejte dvířka příliš často. Těsnění dvířek udržujte čisté a kontrolujte, zda je řádně uchyceno ve své poloze.

Pro účinnější úsporu energie používejte kovové nádoby.

Je-li to možné, troubu před pečením nepředehřívejte.

Když připravujete několik jídel najednou, snažte se, aby prodlevy při pečení byly co nejkratší.

### Horkovzdušné pečení

Je-li to možné, pro úsporu energie používejte funkce s ventilátorem.

### Zbytkové teplo

Je-li v rámci některých funkcí trouby spuštěn program s volbou času Trvání nebo Ukončení a doba pečení je delší než 30 minut, u některých funkcí trouby se topné články automaticky vypnou dříve.

Ventilátor a osvětlení nadále pracují. Po vypnutí trouby se na displeji zobrazuje zbytkové teplo. Toto teplo můžete využít k udržení teploty jídla.

Je-li doba pečení delší než 30 minut, snižte teplotu trouby na minimum 3 - 10 minut před koncem pečení. Pečení nadále zajistí zbytkové teplo uvnitř trouby.

Zbytkové teplo můžete využít k ohřevu jiného jídla.

### **Uchování teploty jídla**

Chcete-li využít zbytkové teplo k uchování teploty pokrmu, zvolte nejnižší možné nastavení teploty. Na displeji se zobrazí ukazatel zbytkového tepla nebo zbytková teplota.

### **Pečení s vypnutým osvětlením**

Vypněte při pečení osvětlení. Zapněte ho pouze tehdy, když ho skutečně potřebujete.

### **Moist Fan Baking**

Tato funkce slouží k úspoře energie při pečení.

Pokud používáte tuto funkci, osvětlení se automaticky vypne po 30 sekundách. Osvětlení můžete znovu zapnout, ale omezíte tím předpokládanou úsporu energie.

### **Pohotovostní režim**

Po dvou minutách displej přejde do pohotovostního režimu.

# 15. STRUKTURA NABÍDKY

## 15.1 Menu

Stisknutím  otevřete Menu.

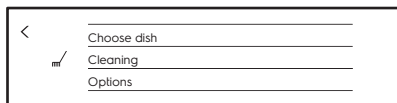

Položka nabídky		Použití
Favourites		Zobrazí oblíbená nastavení.
Assisted cooking		Zobrazí automatické programy.
Cleaning		Zobrazí čisticí programy.
Options		Ke konfiguraci trouby.
Settings	Connections	Ke konfiguraci sítě.
	Setup	Ke konfiguraci trouby.
	Service	Zobrazuje verzi software a konfiguraci.

## 15.2 Podnabídka pro: Cleaning

Podnabídka	Použití
Quick	Délka: 1 h.
Normal	Délka: 1 h 30 min.
Intense	Délka: 3 h.
Cleaning Reminder	Upozorní vás na to, kdy troubu vyčistit.

## 15.3 Podnabídka pro: Options

Podnabídka	Použití
Light	Slouží k zapnutí a vypnutí osvětlení.
Lamp icon visible	Na obrazovce se zobrazí symbol žárovky.



Podnabídka	Použití
Child lock	Brání náhodnému zapnutí trouby. Když je tato funkce zapnutá, na displeji se po zapnutí trouby zobrazí text „Dětská pojistka“. Pro opětovné umožnění použití trouby zadejte písmena kódu v abecedním pořadí. Jestliže je zapnutá funkce dětské bezpečnostní pojistky a trouba je vypnutá, dvířka trouby jsou zablokována.
Fast heat up	Zkracuje čas zahřátí. Berte na vědomí, že je tato funkce dostupná pouze u některých funkcí trouby.

## 15.4 Podnabídka pro: Connections

Podnabídka	Popis
Wi-Fi	Zapnutí a vypnutí: Wi-Fi.
Remote operation	K zapnutí a vypnutí dálkového ovládní. Funkce je viditelná pouze po zapnutí: Wi-Fi.
Network	Ke kontrole stavu sítě a signálu: Wi-Fi.
Auto remote operation	K automatickému spuštění operace na dálku po stisknutí START. Funkce je viditelná pouze po zapnutí: Wi-Fi.
Forget network	K vypnutí automatického připojení trouby k aktuální síti.

## 15.5 Podnabídka pro: Setup

Podnabídka	Popis
Language	K nastavení jazyka trouby.
Time of day	K nastavení aktuálního času a data.
Time indication	K zapnutí a vypnutí hodin.
Digital clock style	Ke změně formátu zobrazování časových údajů.
Cleaning Reminder	K zapnutí a vypnutí připomínky.
Key tones	K zapnutí a vypnutí ozvučení dotykových políček. Nelze vypnout tón tlačítka ZAP/VYP a STOP.

Podnabídka	Popis
Alarm / Error tones	K zapnutí a vypnutí chybových tónů.
Buzzer volume	K regulaci hlasitosti tónů tlačítek a zvukové signalizace.
Display brightness	K regulaci jasu displeje.

## 15.6 Podnabídka pro: Service







Podnabídka	Popis
Demo mode	Aktivační / deaktivací kód: 2468
Licence	Informace o licencích.
Software version	Informace o verzi softwaru.
Reset all settings	Obnovit tovární nastavení.
Reset all popups	Obnoví všechny vyskakovací prvky na původní nastavení.

## 16. JE TO SNADNÉ!



**Před prvním použitím musíte nastavit:**

Language	Display brightness	Buzzer volume	Clock	Bezdrátové připojení
----------	--------------------	---------------	-------	----------------------





**Seznamte se se základními symboly na ovládacím panelu a displeji:**

 On / Off	 Menu / Back	 Wi-Fi	 Informace	 Timer	 Food sensor	START / STOP	 Více
---	--	--	--	--	--	--------------	--

**Začít používat troubu**



<b>Rychlý start</b>	Zapnout troubu a začít vařit s výchozí teplotou a délkou trvání funkce.	<b>Krok 1</b>	<b>Krok 2</b>	<b>Krok 3</b>
		Stiskněte a podržte  .	Stiskněte upřednostňovanou funkci  ...	Stiskněte START .
<b>Rychlé vypnutí</b>	Vypnutí trouby kdykoliv, při jakémkoliv obrazovce nebo zprávě.	Stiskněte a podržte  , dokud se trouba nevypne.		

**Začít vařit**





<b>Krok 1</b>	<b>Krok 2</b>	<b>Krok 3</b>	<b>Krok 4</b>	<b>Krok 5</b>	<b>Krok 6</b>
 Stisknutím zapnete troubu.	 ... Stiskněte zvolenou funkci.	 Stiskněte pro přechod na nastavení teploty.	 Nastavte teplotu posunutím prstu po posuvníku.	OK Potvrďte stisknutím .	START Stisknutím spustíte vaření.

**Jak zjistit, jak vařit rychle**

**Používejte automatické programy k přípravě pokrmů rychle s výchozími nastaveními:**

<b>Assisted cooking</b>	<b>Krok 1</b>	<b>Krok 2</b>	<b>Krok 3</b>
	Stiskněte  .	Stiskněte  Assisted cooking.	Zvolte pokrm.

# JE TO SNADNÉ!

Použití rychlých funkcí k nastavení doby přípravy nebo pro změnu funkce vaření		
<b>Rychlá nastavení časovače</b> Používejte nejpoužívanější nastavení časovače volbou ze zkratek.	<b>Krok 1</b>	<b>Krok 2</b>
	Stiskněte  .	Stiskněte upřednostňovanou hodnotu času.
<b>10% podpora dokončení přípravy</b> Použijte 10% podporu dokončení přípravy, která přidá dodatečný čas nebo změní funkci vaření, když zbývá 10 % délky vaření.	Dodatečný čas: Stiskněte upřednostňovaný dodatečný čas +1 min   +5 min   +10 min	
	Změna funkce: Stiskněte upřednostňovanou funkci    ...	

## 17. VYUŽIJTE ZKRATKU!

---

Zde můžete shlédnout všechny užitečné zkratky. Také je můžete nalézt ve vyhrazených kapitolách tohoto návodu k použití.

### Bezdrátové připojení



### Jak nastavit: Funkce trouby



### Jak nastavit: Podporované vaření



### Jak nastavit dobu přípravy



### Jak odložit začátek a konec přípravy

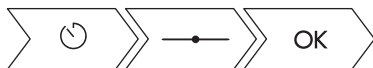



### Jak zrušit nastavený časovač



### Jak použít: Pečící sondu



## **18. POZNÁMKY K OCHRANĚ ŽIVOTNÍHO PROSTŘEDÍ**

Recyklujte materiály označené symbolem . Obaly vyhodte do příslušných odpadních kontejnerů k recyklaci. Pomáhejte chránit životní prostředí a lidské zdraví a recyklovat elektrické a elektronické spotřebiče určené k likvidaci. Spotřebiče označené příslušným symbolem  nelikvidujte spolu s domovním odpadem. Spotřebič odevzdejte v místním sběrném dvoře nebo kontaktujte místní úřad.



[www.electrolux.com/shop](http://www.electrolux.com/shop)



867352598-D-462019

