



HR	Ploča za kuhanje	Upute za uporabu	2
SR	Плоча за кување	Упутство за употребу	25
SL	Kuhalna plošča	Navodila za uporabo	51

SADRŽAJ

1. SIGURNOSNE INFORMACIJE.....	2
2. SIGURNOSNE UPUTE.....	4
3. POSTAVLJANJE.....	7
4. OPIS PROIZVODA.....	8
5. SVAKODNEVNA UPORABA.....	10
6. FLEKSIBILNO INDUKCIJSKO POLJE KUHANJA.....	14
7. SAVJETI.....	17
8. ČIŠĆENJE I ODRŽAVANJE.....	20
9. RJEŠAVANJE PROBLEMA.....	20
10. TEHNIČKI PODACI.....	23
11. ENERGETSKA UČINKOVITOST.....	24

MISLIMO NA VAS

Hvala vam što ste kupili Electrolux uređaj. Izabrali ste proizvod koji sa sobom donosi desetljeća profesionalnog iskustva i inovacija. Domišljat i elegantan, projektiran je misleći na vas. Stoga, uvijek kada ga koristite, možete biti sigurni znajući da ćete svaki put dobiti izvrsne rezultate.

Dobrodošli u Electrolux.

Posjetite našu internetsku stranicu za:



Dobivanje savjeta o korištenju, rješavanje problema, brošure i servisne informacije:

www.electrolux.com/webselfservice



Registriranje vašeg proizvoda za bolji servis:

www.registerelectrolux.com



Kupujte dodatnu opremu, potrošni materijal i originalne rezervne dijelove za svoj uređaj:

www.electrolux.com/shop

BRIGA O KUPCIMA I SERVIS

Preporučujemo uporabu originalnih rezervnih dijelova.

Prilikom kontaktiranja ovlaštenog servisnog centra, provjerite da su vam dostupni sljedeći podaci: Model, PNC, serijski broj.

Informacije možete pronaći na natpisnoj pločici.

 Upozorenje / Oprez - sigurnosne informacije

 Opće informacije i savjeti

 Ekološke informacije

Zadržava se pravo na izmjene.

1. SIGURNOSNE INFORMACIJE

Prije postavljanja i korištenja uređaja pažljivo pročitajte isporučene upute. Proizvođač nije odgovoran za bilo kakvu ozljedu ili oštećenje koji su rezultat neispravnog

postavljanja ili korištenja. Upute uvijek držite na sigurnom i pristupačnom mjestu za buduću upotrebu.

1.1 Sigurnost djece i osjetljivih osoba

- Ovaj uređaj mogu koristiti djeca od 8 godina pa na više i osobe smanjenih tjelesnih, osjetilnih ili mentalnih mogućnosti ili osobe koje ne raspolažu iskustvom ili znanjem ako su pod nadzorom osobe odgovorne za njihovu sigurnost i rade po uputama koje se odnose na sigurno korištenje uređaja te razumiju uključene opasnosti.
- Djeca između 3 i 8 godina starosti i osobe s velikim i složenim invaliditetom trebaju se držati podalje, osim ako su pod stalnim nadzorom.
- Djeca mlađa od 3 godine trebaju se držati podalje ako nisu pod trajnim nadzorom.
- Ne dozvolite djeci da se igraju s uređajem.
- Sva pakiranja držite izvan dohvata djece i odložite ih na odgovarajući način.
- Djeci i kućnim ljubimcima ne dozvoljavajte približavanje uređaju dok je u radu ili dok se hladi. Pristupačni dijelovi su vrući.
- Ako uređaj ima sigurnosno zaključavanje za zaštitu djece, morate ga aktivirati.
- Bez nadzora djeca ne smiju čistiti uređaj i provoditi održavanje koje izvršava korisnik.

1.2 Opća sigurnost

- **UPOZORENJE:** Uređaj i njegovi dostupni dijelovi zagrijavaju se tijekom uporabe. Pazite da ne dodirujete grijače.
- Ne upravljajte uređajem pomoću vanjskog uređaja za podešavanja vremena ili preko odvojenog sustava za daljinsko upravljanje.
- **UPOZORENJE:** Kuhanje na ploči za kuhanje bez nadzora uz upotrebu masnoće ili ulja može biti opasno i može dovesti do požara.

- Vatru NIKADA ne gasite vodom već isključite uređaj i tada prekrijte vatru, npr. poklopcem ili protupožarnim prekrivačem.
- OPREZ: Postupak kuhanja potrebno je nadgledati. Kratkotrajni postupak kuhanja potrebno je stalno nadgledati.
- UPOZORENJE: Opasnost od požara: Stvari ne držite na površinama za kuhanje.
- Metalne predmete kao što su noževi, vilice, žlice i poklopce ne stavljajte na površinu ploče za kuhanje jer će se zagrijati.
- Za čišćenje uređaja ne upotrebljavajte uređaje za parno čišćenje.
- Nakon uporabe, isključite element ploče za kuhanje odgovarajućom kontrolom, a ne oslanjajte se na detektor posuđa.
- Ako je staklokeramička/staklena površina napuknuta, isključite uređaj i izvucite utikač iz utičnice. U slučaju da je uređaj priključen na napajanje izravno, putem priključne kutije, uklonite ili isključite osigurač kako biste odspojili uređaj s napajanja. U svakom slučaju, kontaktirajte ovlaštenu servisnu centar.
- Ako je kabel za napajanje oštećen, proizvođač ili ovlaštenu servisnu ili osoba sličnih kvalifikacija mora ga zamijeniti kako bi se izbjegla opasnost.
- UPOZORENJE: Koristite samo zaštitu ploče za kuhanje koju je napravio proizvođač uređaja za kuhanje, koje je je u uputama za uporabu proizvođač naveo kao prikladne ili one koji su isporučeni s uređajem. Uporaba neodgovarajuće zaštite može uzrokovati nesreće.

2. SIGURNOSNE UPUTE

2.1 Postavljanje



UPOZORENJE!

Samo kvalificirana osoba smije postaviti ovaj uređaj.



UPOZORENJE!

Opasnost od ozljeda ili oštećenja uređaja.

- Odstranite svu ambalažu.

- Ne postavljajte i ne koristite oštećeni uređaj.
- Pridržavajte se uputa za ugradnju koje su priložene uređaju.
- Zadržite minimalnu udaljenost od ostalih uređaja i jedinica.
- Prilikom pomicanja uređaja uvijek budite pažljivi jer je uređaj težak. Uvijek nosite zaštitne rukavice i zatvorenu obuću.
- Izrezane površine zabrtvite sredstvom za brtvljenje kako biste spriječili bubrenje uzrokovano vlagom.
- Donji dio uređaja zaštitite od pare i vlage.
- Uređaj ne postavljajte u blizini vrata ili ispod prozora. Na taj način vruće posuđe neće pasti s uređaja kada se vrata ili prozor otvore.
- Svaki uređaj na dnu ima ventilatore za hlađenje.
- Ako je uređaj postavljen iznad ladice:
 - Ne stavljajte nikakve male predmete niti listove papira koji mogu biti privučeni, jer mogu oštetiti ventilatore ili onemogućiti rad sustava za hlađenje.
 - Držite razmak od najmanje 2 cm između dna uređaja i stvari spremljenih u ladicu.
- Pazite da se električni kabeli ne zapletu.
- Provjerite je li ugrađena zaštita od strujnog udara.
- Na kabelu koristite spojnice.
- Pazite da kabel napajanja ili utikač (ako postoji) ne dodiruju vrući uređaj ili vruće posuđe kada priključujete uređaj u obližnje utičnice.
- Ne koristite višeputne utikače i produžne kabele.
- Pazite da ne oštetite utikač (ako postoji) ili kabel napajanja. Za zamjenu kabela napajanja kontaktirajte ovlaštenu servis ili električara.
- Zaštita od strujnog udara dijelova pod naponom i izoliranih dijelova mora biti pričvršćena na takav način da se ne može ukloniti bez alata.
- Utikač kabela napajanja utaknite u utičnicu tek po završetku postavljanja. Provjerite postoji li pristup utikaču nakon postavljanja.
- Ako je utičnica labava, nemojte priključivati utikač.
- Ne povlačite kabel napajanja kako biste izvukli utikač iz utičnice. Uvijek uhvatite i povucite utikač.
- Koristite samo odgovarajuće izolacijske uređaje: automatske sklopke, osigurače (osigurače na uvrtnje izvaditi iz ležišta), sklopke i releje zemnog spoja.
- Električna instalacija mora imati izolacijski uređaj koji vam omogućuje iskapčanje uređaja iz električne mreže na svim polovima. Izolacijski uređaj mora imati kontakte s otvorom od minimalno 3 mm.

2.2 Spajanje na električnu mrežu



UPOZORENJE!

Opasnost od požara i strujnog udara.

- Sva spajanja na električnu mrežu treba izvršiti kvalificirani električar.
- Uređaj mora biti uzemljen.
- Prije obavljanja svih zahvata provjerite je li uređaj isključen iz električne mreže.
- Uvjerite se da su parametri na natpisnoj pločici kompatibilni s električnim detaljima napajanja.
- Provjerite je li uređaj pravilno postavljen. Labavi i neispravni spojevi kabela napajanja ili utikača (ako postoji) mogu prouzročiti pregrijavanje priključka.
- Koristite odgovarajući kabel napajanja.

2.3 Koristite



UPOZORENJE!

Opasnost od ozljede, opeklina ili strujnog udara.

- Prije prve upotrebe uklonite ambalažu, naljepnice i zaštitne folije (ako postoje).
- Ovaj uređaj upotrebljavajte u kućanstvu.
- Ne mijenjajte specifikacije ovog uređaja.
- Pazite da otvori za ventilaciju nisu blokirani.

- Uređaj ne ostavljajte bez nadzora dok radi.
- Polje kuhanja postavite na "isključeno" nakon svake uporabe.
- Ne oslanjajte se na prepoznavanje posude.
- Pribor za jelo ili poklopce lonaca ne stavljajte na zone kuhanja. Mogu se jako zagrijati.
- Ne upravljajte uređajem vlažnim rukama ili kada je u doticaju s vodom.
- Uređaj ne koristite kao radnu površinu ili za čuvanje stvari.
- Ako je površina uređaja napukla, uređaj odmah isključite iz električne mreže. Na taj način sprječavate strujni udar.
- Korisnici s ugrađenim elektrostimulatorom srca moraju biti najmanje 30 cm udaljeni od indukcijskih zona kuhanja kad uređaj radi.
- Kada hranu stavite u vruće ulje, ono može prskati.
- Zone kuhanja ne koristite s praznim posuđem ili bez posuđa.
- Na uređaj nemojte stavljati aluminijsku foliju.
- Posuđe od lijevanoga željeza, aluminija ili posuđe s oštećenim dnom može ogrebat i staklo/staklokeramiku. Te predmete uvijek podignite kada ih morate pomaknuti na površini za kuhanje.
- Ovaj uređaj namijenjen je isključivo kuhanju. Ne smije se koristiti za druge namjene, primjerice grijanje prostorije.



UPOZORENJE!

Opasnost od požara i opekotina

- Masti i ulja prilikom zagrijavanja mogu stvoriti zapaljive pare. Plamen ili zagrijane predmete držite dalje od masti i ulja kad kuhate s njima.
- Pare koje ispušta vrlo vruće ulje mogu uzrokovati spontano izgaranje.
- Korišteno ulje koje sadrži ostatke hrane, može uzrokovati vatru pri nižim temperaturama nego ulje koje se koristi prvi put.
- Ne stavljajte zapaljive predmete ili predmete namočene zapaljivim sredstvima u, pored ili na uređaj.



UPOZORENJE!

Postoji opasnost od oštećenja uređaja.

- Vruće posuđe ne držite na upravljačkoj ploči.
- Ne stavljajte vrući poklopac na staklenu površinu ploče za kuhanje.
- Nemojte dopustiti da tekućina u posuđu ispari.
- Pazite da vam predmeti ili posuđe na padnu na uređaj. Površina se može oštetiti.

2.4 Čišćenje i održavanje

- Redovito čistite uređaj kako se površinski materijal ne bi oštetio.
- Uređaj isključite i pustite da se ohladi prije čišćenja.
- Iskopčajte uređaj iz napajanja električne mreže prije održavanja.
- Za čišćenje uređaja ne koristite raspršivanje vode i pare.
- Uređaj očistite vlažnom mekom krpom. Koristite isključivo neutralni deterdžent. Nikada ne koristite abrazivna sredstva, abrazivne spužvice za ribanje, otapala ili metalne predmete.

2.5 Servisiranje

- Za popravak uređaja kontaktirajte ovlašteni servis.
- Koristite samo originalne rezervne dijelove.

2.6 Odlaganje



UPOZORENJE!

Opasnost od ozljede ili gušenja.

- Za informacije o pravilnom odlaganju uređaja kontaktirajte komunalnu službu.
- Iskopčajte uređaj iz napajanja.
- Odrežite kabel napajanja blizu uređaja i odložite ga.

3. POSTAVLJANJE



UPOZORENJE!

Pogledajte poglavlja sa sigurnosnim uputama.

3.1 Prije postavljanja

Prije postavljanja ploče za kuhanje, zapišite podatke s natpisne pločice. Natpisna pločica nalazi se na dnu ploče za kuhanje.

Serijski broj

3.2 Ugradne ploče za kuhanje

Ugradne ploče za kuhanje smijete koristiti jedino nakon uklopanja u odgovarajuće, normirane ormare za ugradnju i radne ploče.

3.3 Spojni kabel

- Ploča za kuhanje isporučena s priključnim kabelom.
- Da biste zamijenili oštećeni električni kabel, upotrijebite vrstu kabela: H05V2V2-F koji podnosi temperaturu od 90 °C ili višu. Obratite se svom lokalnom servisnom centru.

3.4 Sklop

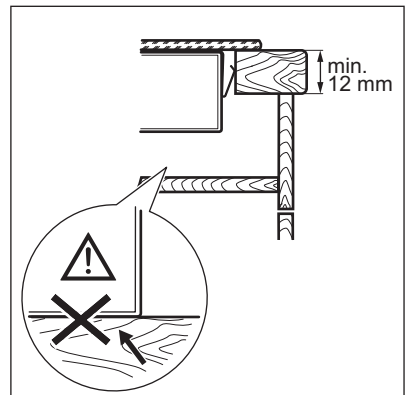
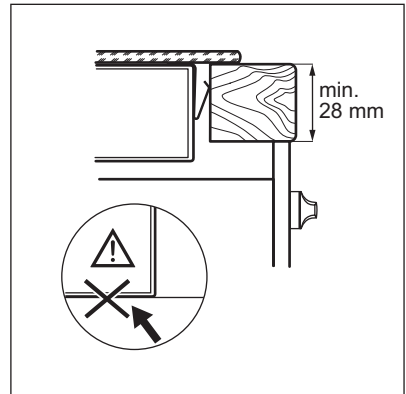
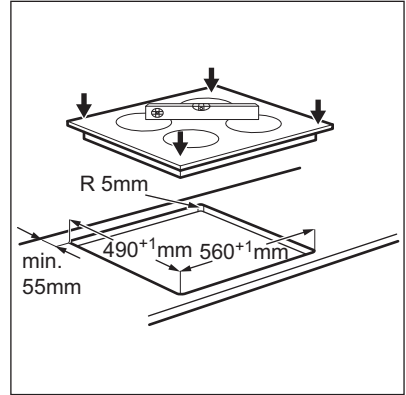
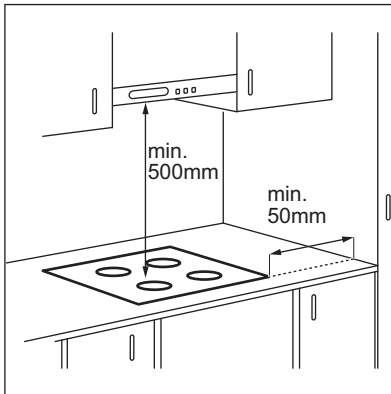

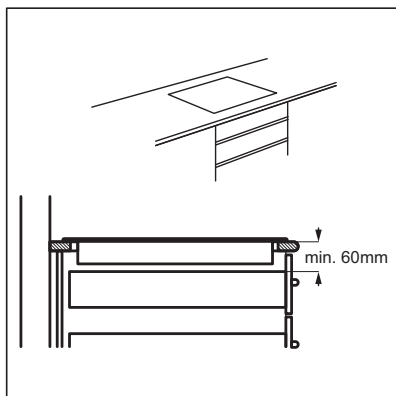

Ako je uređaj postavljen iznad ladice, ventilacija ploče za kuhanje može zagrijati predmete spremljene u ladici tijekom postupka kuhanja.

4. OPIS PROIZVODA

4.1 Izgled površine za kuhanje

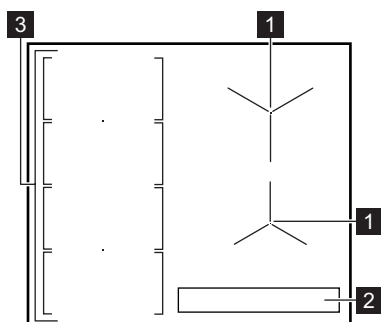

- 1** Indukcijska zona kuhanja
- 2** Upravljačka ploča
- 3** Fleksibilno indukcijsko polje kuhanja koje se sastoji od četiri sekcije

4.2 Izgled upravljačke ploče

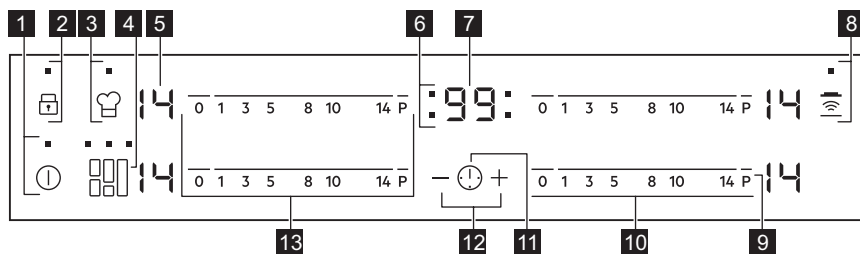

Koristite polja senzora za rukovanje uređajem. Zasloni, indikatori i zvukovi govore koje funkcije rade.

	Polje se- nzora	Funkcija	Napomena
1		UKLJUČIVANJE/ ISKLUČIVANJE	Za uključivanje i isključivanje ploče za kuhanje.
2		Blokiranje / Uređaj za zaštitu djece	Za zaključavanje/otključavanje upravljačke ploče.
3		PowerSlide	Za uključivanje i isključivanje funkcije.
4		FlexiBridge	Za promjenu između tri načina rada funkcije.
5	-	Prikaz stupnjeva kuhanja	Za prikaz stupnja kuhanja.
6	-	Indikatori tajmera zona kuhanja	Za prikaz zone za koju ste postavili vrijeme.
7	-	Zaslon tajmera	Za prikaz vremena u minutama.
8		Hob²Hood	Za uključivanje i isključivanje ručnog načina rada funkcije.
9	P	PowerBoost	Za uključivanje i isključivanje funkcije.
10	-	Upravljačka traka	Za postavljanje stupnja kuhanja.
11		-	Za odabir zone kuhanja.
12		-	Za povećanje ili smanjenje vremena.
13	-	Upravljačka traka	Za postavljanje stupnja kuhanja za fleksibilno indukcijsko područje kuhanja.

4.3 Zaslone stupnja kuhanja

Zaslon	Opis
	Zona kuhanja je isključena.
	Zona kuhanja je uključena
	Funkcija automatskog zagrijavanja radi.
	PowerBoost radi.
+ znamenka	Došlo je do kvara.
	OptiHeat Control (3-stupanjski indikator preostale topline) : nastavak kuhanja / održavanje topline / preostala toplina.
	Blokiranje /Uređaj za zaštitu djece radi.

Zaslon	Opis
	Posuđe nije prikladno, premalo je ili nema posuđa na zoni kuhanja.
	Automatsko isključivanje radi.
	PowerSlide radi.

4.4 OptiHeat Control (3-stupanjski indikator preostale topline)



UPOZORENJE!

Postoji opasnost od opekotina uslijed preostale topline. Indikator prikazuje razinu preostale topline.

Indukcijske zone kuhanja stvaraju toplinu potrebnu za kuhanje izravno na dnu posuđa. Staklokeramika se grije uslijed topline posuđa.

5. SVAKODNEVNA UPORABA



UPOZORENJE!

Pogledajte poglavlja sa sigurnosnim uputama.

5.1 Uključivanje i isključivanje

Dodirnite na 1 sekundu za uključivanje ili isključivanje ploče kuhanja.

5.2 Automatsko isključivanje

Funkcija automatski isključuje ploču za kuhanje u sljedećim slučajevima:

- sve zone kuhanja su isključene,
- niste postavili stupanj grijanja nakon uključivanja ploče za kuhanje,
- prolijete nešto po upravljačkoj ploči ili na ploču stavite nešto duže od 10 sekundi (lonac, krpu, itd.). Oglašava se zvučni signal a ploča za kuhanje se isključuje. Uklonite predmet ili očistite upravljačku ploču.
- ploča za kuhanje se previše grije (npr. kad iz lonca sve iskipi). Pustite da se polje kuhanja ohladi prije ponovne uporabe ploče za kuhanje.
- koristite neprikladno posuđe.

Prikazuje se simbol i nakon 2

minute polje kuhanja se automatski isključuje.

- ne isključite zonu kuhanja i ne promijenite stupanj kuhanja. Nakon nekog vremena uključuje se i ploča za kuhanje se isključuje.

Veza između stupnja kuhanja i vremena nakon kojeg se ploča za kuhanje isključuje:

Stupanj kuhanja	Ploča za kuhanje isključuje se nakon
, 1 - 3	6 sata
4 - 7	5 sata
8 - 9	4 sata
10 - 14	1,5 sat

5.3 Stupanj kuhanja

Postavljanje ili promjena stupnja kuhanja:

Dodirnite upravljačku traku na odgovarajućem stupnju kuhanja ili pomičite prst po upravljačkoj traci dok ne dosegnete ispravan stupanj kuhanja.

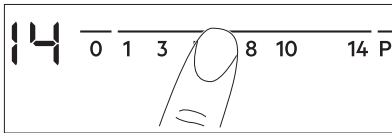

5.4 Korištenje zona kuhanja

Posuđe stavite izravno na sredinu odabrane zone. Indukcijske zone kuhanja prilagođavaju se veličini dna posuđa.

Možete kuhati i tako da veliko posuđe istovremeno postavite na dvije zone kuhanja. Posuđe mora prekriti sredinu obje zone.

5.5 Funkcija automatskog zagrijavanja

Aktivirajte tu funkcije kako biste u kraćem vremenu postigli željeni stupanj kuhanja. Ako je uključena, na početku zona radi na najvišem stupnju kuhanja, a zatim nastavlja raditi na željenom stupnju kuhanja.

i Za aktivaciju te funkcije zona kuhanja mora biti hladna.

Za aktiviranje funkcije zone kuhanja:

dodirnite **P** (**P** se uključuje). Odmah dodirnite željeni stupanj kuhanja. Nakon 3 sekunde (**R**) se uključuje.

Za isključivanje funkcije: promijenite stupanj kuhanja.

5.6 PowerBoost

Ta funkcija indukcijskim poljima kuhanja stavlja na raspolaganje više snage. Tu funkciju može se uključiti za indukcijska poljakuhanja samo za ograničeno vrijeme. Nakon toga, indukcijsko polje kuhanja automatski se prebacuje na najviši stupanj zagrijavanja.

i Pogledajte poglavlje "Tehnički podaci".

Za aktiviranje funkcije za polje kuhanja: dodirnite **P**. (**P** se uključuje).

Za isključivanje funkcije: promijenite stupanj kuhanja.

5.7 Tajmer

Tajmer za odbrojavanje

Možete koristiti tu funkciju kako biste postavili koliko dugo će zona kuhanja raditi za jedno kuhanje.

Prvo postavite stupanj kuhanja za zonu kuhanja, zatim postavite funkciju.

Za odabir zone kuhanja: dodirnite **⌚** više puta, sve dok se ne uključi indikator odgovarajuće zone kuhanja.

Za uključivanje funkcije: dodirnite **+** tajmera za postavljanje vremena (00 - 99 minuta). Kada indikator zone kuhanja počne sporo bljeskati, vrijeme se odbrojava.

Za pregled preostalog vremena: zonu kuhanja postavite pomoću **⌚**. Indikator zone kuhanja počinje brzo bljeskati. Na zaslonu se prikazuje preostalo vrijeme.

Promjena vremena: zonu kuhanja postavite pomoću **⌚**. Dodirnite **+** ili **-**.

Za isključivanje funkcije: zonu kuhanja odaberite pomoću **⌚** i dodirnite **-**. Preostalo vrijeme odbrojava do 00. Indikator zone kuhanja se isključuje.

i Kad odbrojavanje završi, čuje se zvučni signal i bljeska 00. Zona kuhanja se isključuje.

Za isključivanje zvuka: dodirnite **⌚**.

CountUp Timer (Tajmer za odbrojavanje)

Ovu funkciju možete koristiti za nadzor trajanja rada zone kuhanja.

Za odabir zone kuhanja: dodirnite **⌚** više puta, sve dok se ne uključi indikator odgovarajuće zone kuhanja.

Za uključivanje funkcije: dodirnite **-** tajmera. **⌚** se uključuje. Kad indikator polja kuhanja počne sporo bljeskati, vrijeme se odbrojava. Na zaslonu se naizmjenice prikazuje **⌚** i proteklo vrijeme (u minutama).

Kako biste vidjeli koliko dugo zona kuhanja radi:

zonu kuhanja postavite pomoću . Indikator zone kuhanja počinje brzo bljeskati. Zaslon pokazuje koliko dugo zona radi.

Za isključivanje funkcije: zonu kuhanja odaberite pomoću i dodirnite ili . Indikator zone kuhanja se isključuje.

Zvučni Alarm

Tu funkciju možete koristiti kao **Zvučni Alarm** kad je ploča za kuhanje uključena i zone kuhanja ne rade. Zaslon stupnja kuhanja prikazuje .

Za uključivanje funkcije: dodirnite .

Dodirnite ili na tajmeru kako biste postavili vrijeme. Kad odbrojavanje završi, čuje se zvučni signal i 00 bljeska.

Za isključivanje zvuka: dodirnite .



Ta funkcija nema utjecaja na rad zona kuhanja.

5.8 Blokiranje

Možete zaključati upravljačku ploču tijekom rada polja kuhanja. To sprječava nehotećnu promjenu stupnja kuhanja.

Najprije podesite stupanj kuhanja.

Za uključivanje funkcije: dodirnite .

se uključuje u trajanju od 4 sekunde. Tajmer ostaje uključen.

Za isključivanje funkcije: dodirnite . Prethodna postavka se uključuje.



Kada isključite ploču za kuhanje, isključiti ćete i ovu funkciju.

5.9 Uređaj za zaštitu djece

Ova funkcija sprječava nehotećno uključivanje ploče za kuhanje.

Za uključivanje funkcije: uključite ploču za kuhanje pomoću . Ne postavljajte stupanj kuhanja. Dodirnite u trajanju od 4 sekunde. se uključuje. Isključite ploču za kuhanje pomoću .

Za isključivanje funkcije: uključite ploču za kuhanje pomoću . Ne postavljajte stupanj kuhanja. Dodirnite u trajanju od 4 sekunde. se uključuje. Isključite ploču za kuhanje pomoću .

Za premošćenje funkcije samo za jedno kuhanje: uključite ploču za kuhanje pomoću . se uključuje.

Dodirnite u trajanju od 4 sekunde.

Postavite stupanj kuhanja u sljedećih 10 sekundi. Možete rukovati pločom za kuhanje. Kad isključite ploču za kuhanje pomoću funkcija ponovno radi.

5.10 OffSound Control (Uključivanje i isključivanje zvukova)

Isključite ploču. Dodirnite u trajanju od 3 sekunde. Zaslon se uključuje i isključuje. Dodirnite na 3 sekunde. Uključuje se ili . Dodirnite tajmera za odabir između sljedećeg:

- - zvukovi su isključeni
- - zvukovi su uključeni

Za potvrdu odabira pričekajte dok se ploča za kuhanje automatski isključi.

Kada je funkcija postavljena na zvuk se oglašava samo kada:

- dodirnete
- Zvučni Alarm se isključuje
- Tajmer za odbrojavanje se isključuje
- stavite nešto na upravljačku ploču.

5.11 Upravljanje snagom

- Zone kuhanja grupirane su u skladu s lokacijom i brojem faza na ploči za kuhanje. Pogledajte sliku.
- Svaka faza ima maksimalno opterećenje od 3700 W.
- Funkcija dijeli snagu između zona kuhanja povezanih na istu fazu.
- Funkcija se uključuje kad ukupna električna snaga polja kuhanja priključenih na jednu fazu prijeđe 3700 W.
- Funkcija smanjuje snagu ostalih zona kuhanja povezanih na istu fazu.

- Prikaz postavke snage smanjenih zona mijenja se između odabrane i smanjene postavke snage. Nakon nekog vremena, prikaz postavke snage smanjene zone ostaje na postavci smanjene snage.

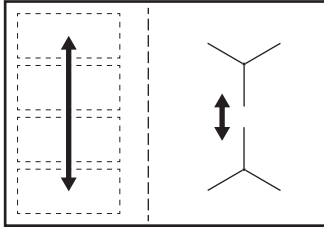

5.12 Hob²Hood

To je napredna automatska funkcija koja povezuje ploču za kuhanje s posebnom kuhinjskom napom. Ploča za kuhanje i kuhinjska napa imaju komunikaciju preko infracrvenog signala. Brzina ventilatora automatski se određuje na temelju postavljenog načina rada i temperature najtoplije posude na ploči za kuhanje. Ventilatorom možete i ručno upravljati s ploče za kuhanje.

- i** Za većinu kuhinjskih napa daljinski sustav izvorno je isključen. Aktivirajte ga prije korištenja te funkcije. Za više informacija pogledajte korisnički priručnik kuhinjske nape.

Automatska upotreba funkcije





Za automatsku upotrebu funkcije, postavite automatski način rada na H1-H6. Ploča za kuhanje je prvotno postavljena na H5. Napa se uključuje kad god ploča za kuhanje radi. Ploča za kuhanje automatski prepoznaje temperaturu posuda i prilagođava brzinu ventilatora.

Automatski načini rada

	Au- tomatsk o svjetlo	Vrenje ¹⁾	Prženj e ²⁾
Način rada H0	Isklj	Isklj	Isklj
Način rada H1	Uklj	Isklj	Isklj
Način rada H2 ³⁾	Uklj	Brzina ven-tilatora 1	Brzina ven-tilatora 1
Način rada H3	Uklj	Isklj	Brzina ven-tilatora 1
Način rada H4	Uklj	Brzina ven-tilatora 1	Brzina ven-tilatora 1
Način rada H5	Uklj	Brzina ven-tilatora 1	Brzina ven-tilatora 2
Način rada H6	Uklj	Brzina ven-tilatora 2	Brzina ven-tilatora 3

- 1) Ploča za kuhanje detektira proces vrenja i aktivira brzinu ventilatora u skladu s automatskim načinom rada.
- 2) Ploča za kuhanje detektira proces prženja i aktivira brzinu ventilatora u skladu s automatskim načinom rada.
- 3) Ovaj način rada aktivira ventilator i svjetlo i ne ovisi o temperaturi.



Promjena automatskog načina rada



1. Isključite uređaj.
2. Dodirnite  u trajanju od 3 sekunde. Zaslon se uključuje i isključuje.
3. Dodirnite  u trajanju od 3 sekunde.
4. Dodirnite  nekoliko puta dok se ne uključi .
5. Dodirnite  tajmera za odabir automatskog načina rada.

i Za upravljanje kuhinjskom napom izravno na upravljačkoj ploči isključite automatski način rada funkcije.

i Kad završite kuhanje i isključite kuhinjsku napu, ventilator kuhinjske nape radi još određeno vrijeme. Nakon tog vremena sustav automatski isključuje ventilator i sprječava nehotično uključivanje ventilatora sljedećih 30 sekundi.

Ručno upravljanje brzinom ventilatora

Funkcijom također možete upravljati ručno. Za ručno upravljanje dodirnite  dok je ploča za kuhanje uključena. To isključuje automatski rad funkcije i omogućuje vam ručnu promjenu brzine ventilatora. Kad pritisnete  podižete

brzinu ventilatora za jedan. Kad dosegnete intenzivnu razinu i ponovno pritisnete  postaviti ćete brzinu ventilatora na 0, što isključuje ventilator kuhinjske nape. Za ponovno pokretanje ventilatora s brzinom 1, dodirnite .

i Za aktiviranje automatskog rada funkcije, isključite pa ponovno uključite ploču za kuhanje.

Uključivanje svjetla

Ploču za kuhanje možete postaviti tako da automatski uključi svjetlo kad god uključite ploču za kuhanje. Da biste to napravili, postavite automatski način rada H1-H6.

i Svjetlo na kuhinjskoj napi isključuje se 2 minute nakon isključivanja ploče za kuhanje.

6. FLEKSIBILNO INDUKCIJSKO POLJE KUHANJA



UPOZORENJE!

Pogledajte poglavlja sa sigurnosnim uputama.

6.1 Funkcija FlexiBridge

Fleksibilno indukcijsko polje kuhanja sastoji se od četiri odjeljka. Odjeljci se mogu kombinirati u dvije zone kuhanja različite veličine ili u jedno veliko polje kuhanja. Odaberite kombinaciju odjeljaka odabirom načina rada primjenjivog za posude koje želite koristiti. Postoje tri načina rada: Standard (automatski se uključuje kad uključite ploču za kuhanje), Big Bridge i Max Bridge.

i Za postavljanje stupnja kuhanja koristite dvije lijeve upravljačke trake.

Prebacivanje između načina rada

Za prebacivanje između načina rada, koristite polje senzora: .

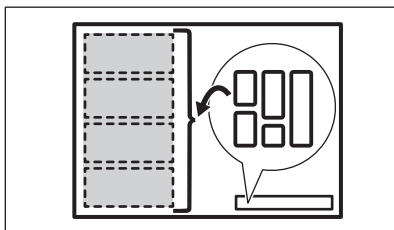

i Kad prebacite između načina rada, stupanj kuhanja vraća se na 0.

Promjer i položaj posuđa.

Odaberite način rada primjenjiv na veličinu i oblik posuđa. Posuđe treba što je više moguće prekriti odabrano područje. Postavite posuđe na sredinu odabranog područja!

Posuđe promjera dna manjeg od 160 mm postavite na sredinu jednog odjeljka.

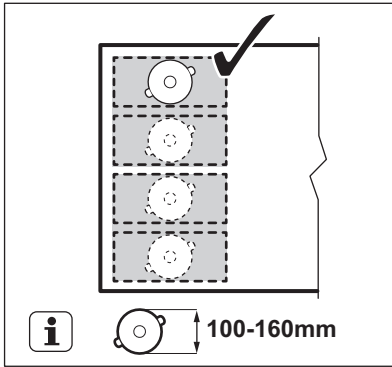

Posuđe promjera dna većeg od 160 mm postavite na sredinu između dva odjeljka.

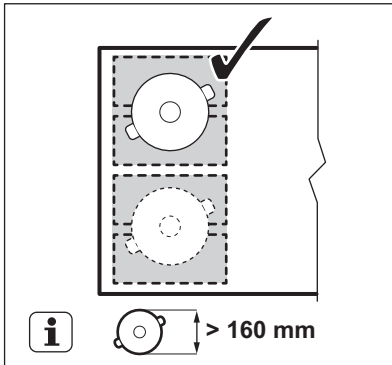

6.2 FlexiBridge Standard način rada

Ovaj način rada uključen je kad uključite ploču za kuhanje. On povezuje odjeljke u dvije odvojene zone kuhanja. Stupanj kuhanja svake zone možete zasebno postaviti. Koristite dvije lijeve upravljačke trake.

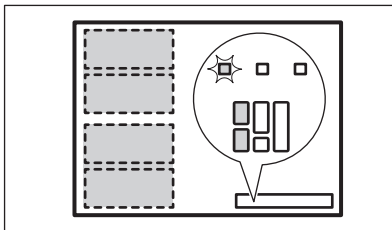

Ispravan položaj posuđa:

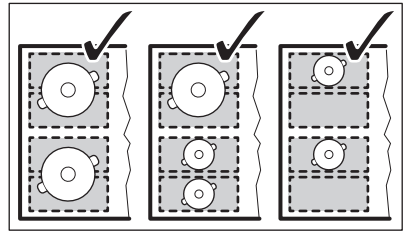

Neispravan položaj posuđa:

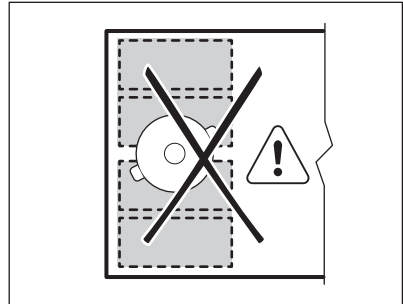

6.3 FlexiBridge Big Bridge način rada

Za uključivanje načina rada, pritisnite  dok ne vidite ispravi indikator tog načina rada. Taj način rada povezuje tri stražnja odjeljka u jednu zonu kuhanja. Jedan prednji odjeljak nije povezan i radi kao odvojena zona kuhanja. Stupnjeve kuhanja možete promijeniti za svaku zonu posebno. Koristite dvije lijeve kontrolne trake.

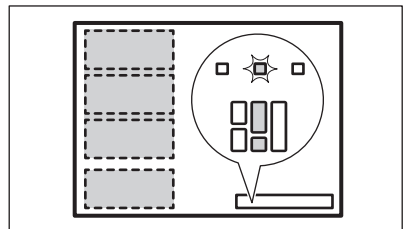

Ispravan položaj posuđa:

Za uporabu ovog načina rada, morate postaviti posuđe na tri povezana odjeljka. Ako koristite posuđe koje je manje od dva odjeljka, zaslone prikazuje  i nakon 2 minute zona se isključuje.

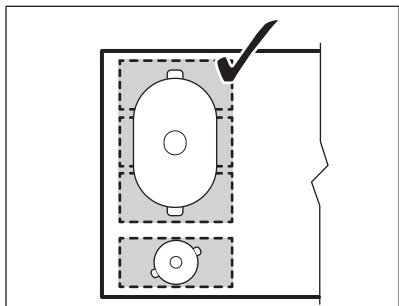
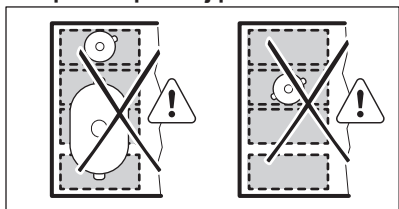
**Neispravan položaj posuđa:**

6.4 FlexiBridge Max Bridge način rada

Za uključivanje načina rada, pritisnite  dok ne vidite ispravni indikator tog načina rada. Taj način rada povezuje sve dijelove u jednu zonu kuhanja. Za postavljanje stupnja kuhanja koristite jednu od lijevih kontrolnih traka.

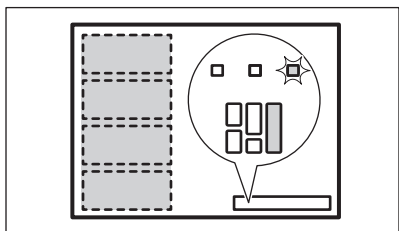
**Ispravan položaj posuđa:**

Za uporabu ovog načina rada, morate postaviti posuđe na četiri povezana odjeljka. Ako koristite posuđe koje je manje od tri odjeljka, zaslon prikazuje  i nakon 2 minute zona se isključuje.

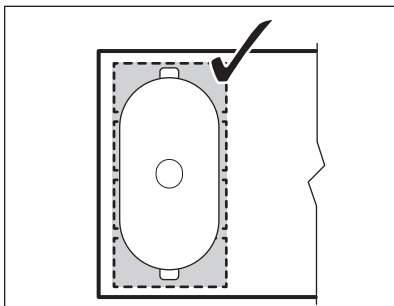
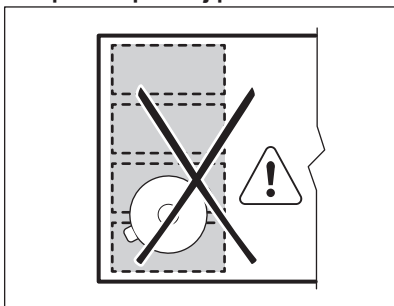
**Neispravan položaj posuđa:**

6.5 Funkcija PowerSlide

Ta funkcija omogućuje vam podešavanje temperature pomicanjem posuđa u drugi položaj na indukcijskom polju kuhanja.

Ta funkcija dijeli indukcijsko polje kuhanja na tri odjeljka s različitim stupnjevima kuhanja. Ploča za kuhanje detektira položaj posuđa i prilagođava stupanj kuhanja u skladu s položajem. Posuđe možete postaviti na prednji, srednji ili stražnji položaj. Ako postavite posuđe naprijed, dobijete najviši stupanj kuhanja. Kako biste ga smanjili, pomaknite posuđe na sredinu ili prema natrag.



Kad koristite tu funkciju, koristite samo jednu posudu.

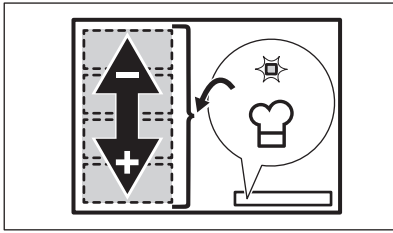

Opće informacije:

- 160 mm je minimalni promjer posuđa za ovu funkciju.
- Prikaz stupnja kuhanja za lijevu stražnju upravljačku traku prikazuje položaj posuđa na indukcijskom polju kuhanja. Prednji [1-], srednji [1-], stražnji [1-].

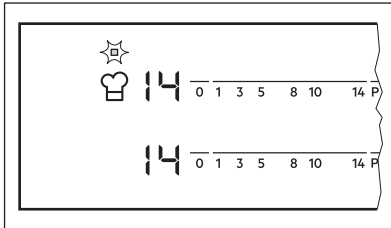

- Prikaz stupnja kuhanja za lijevu prednju upravljačku traku prikazuje stupanj kuhanja. **Za promjenu stupnja kuhanja koristite lijevu prednju upravljačku traku.**
- Kad prvi put uključite funkciju, dobiti ćete stupanj kuhanja [14] za prednji položaj, [9] za srednji položaj i [3] za stražnji položaj.

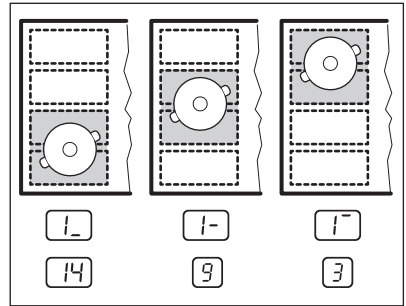

Stupnjeve kuhanja možete promijeniti za svaki položaj posebno. Sljedeći put kad uključite funkciju, ploča za kuhanje zapamtiti će vaše stupnjeve kuhanja.

Uključivanje funkcije

Za uključivanje funkcije, postavite posuđe na odgovarajući položaj polja kuhanja. Dodirnite . Indikator iznad simbola se uključuje. Ako ne stavite posuđe na polje kuhanja, uključuje se [F] i nakon 2 minute fleksibilno indukcijsko polje kuhanja postavlja se na [0].

Isključivanje funkcije

Za isključivanje funkcije dodirnite ili postavite stupanj kuhanja na [0]. Isključuje se indikator iznad simbola .

7. SAVJETI



UPOZORENJE!

Pogledajte poglavlja sa sigurnosnim uputama.



Kod indukcijskih zona kuhanja snažna elektromagnetska zona vrlo brzo proizvodi toplinu u posuđu.



Indukcijska polja kuhanja koristite s prikladnim posuđem za kuhanje.

Materijal posuđa

- **prikladni:** lijevano željezo, čelik, emajlirani čelik, nehrđajući čelik, višeslojno dno (kojeg je proizvođač označio kao odgovarajuće).
- **neprikladni:** aluminij, bakar, mjed, staklo, keramika, porculan.

Posuđe je prikladno za indukcijsku ploču za kuhanje ako:

- voda vrlo brzo zakuha na zoni postavljenoj na najviši stupanj kuhanja.
- dno posude privlači magnet.



Dno posuda za kuhanje treba biti što je moguće deblje i ravnije. Osigurajte da su dna posuda čista i suha prije stavljanja na površinu ploče za kuhanje.

Dimenzije posuda

Indukcijska polja kuhanja prilagođavaju se veličini dna posuda.

Učinkovitost zone kuhanja je povezana s promjerom posuda. Posude manjeg promjera dobiva samo dio snage koju stvara zona kuhanja.



Pogledajte: "Tehnički podaci".

7.2 Buka tijekom rada

Ako čujete:

- zvuk pucketanja: posude je izrađeno od različitih materijala (struktura "sendviča").
- zvuk zviždanja: koristite zonu kuhanja s visokim razinama električne snage,

a posude je izrađeno od različitih materijala (struktura "sendviča").

- brujanje: koristite visoku razinu električne snage.
- škljocanje: dolazi do prekida električnog napajanja.
- pištanje, zujanje: radi ventilator.

Zvukovi su uobičajena pojava i ne ukazuju na kvar ploče za kuhanje.

7.3 Öko Timer (Eko tajmer)

Radi uštede energije, grijač polja kuhanja isključuje se prije oglašavanja tajmera za odbrojavanje. Razlika u vremenu rada ovisi o postavljenom stupnju topline i vremenu kuhanja.

7.4 Primjeri primjena kuhanja

Odnos između stupnja kuhanja i potrošnje energije zone kuhanja nije linearan. Kada povećate stupanj kuhanja, to povećanje nije proporcionalno povećanju potrošnje energije. To znači da zona kuhanja sa srednjim stupnjem kuhanja troši manje od polovice svoje snage.



Podaci u tablici navedeni su samo kao smjernice.

Stupanj kuhanja	Koristite za:	Vrijeme (min)	Savjeti
 - 1	Održavanje kuhane hrane toplom.	po potrebi	Posude poklopite poklopcem.
1 - 3	Nizozemski umak, otapanje: maslaca, čokolade, želatine.	5 - 25	Povremeno promiješajte.
1 - 3	Zgušnjavanje: mekani omleti, pržena jaja.	10 - 40	Kuhati poklopljeno.
3 - 5	Kuhanje riže i jela na bazi mlijeka, zagrijavanje gotovih jela.	25 - 50	Dodajte najmanje dvostruko više vode nego riže, jela na mlijeku promiješajte na polovici trajanja postupka.
5 - 7	Povrće kuhano na pari, riba, meso.	20 - 45	Dodati nekoliko žlica tekućine.

Stupanj kuhanja	Koristite za:	Vrijeme (min)	Savjeti
7 - 9	Krumpir kuhan na pari.	20 - 60	Koristite maks. ¼ l vode za 750 g krumpira.
7 - 9	Kuhanje većih količina namirnica, variva i juha.	60 - 150	Do 3 l tekućine plus sastojci.
9 - 12	Lagano prženje: odresci, teleći Cordon-bleu, kotleti, mljeveno meso u tijestu, kobasice, jetra, zaprška, jaja, palačinke, uštipci.	po potrebi	Preokrenuti kada prođe pola vremena.
12 - 13	Jako prženje, popečci od krumpira, odresci od buta, odresci.	5 - 15	Preokrenuti kada prođe pola vremena.
14	Kipuća voda, kuhanje tjestenine, prženje mesa (gulaš, pečenje u loncu), prženje krumpirića u dubokom ulju.		
P	Ključanje velikih količina vode. PowerBoost je uključeno.		

7.5 Savjeti i preporuke za Hob²Hood

Kad koristite ploču za kuhanje s funkcijom:

- Zaštitite ploču kuhinjske nape od izravnog sunčevog svjetla.
- Ne usmjeravajte halogeno svjetlo na ploču kuhinjske nape.
- Ne prekrivajte upravljačku ploču ploče za kuhanje.
- Ne prekidajte signal između ploče za kuhanje i nape (na primjer rukom ili ručicom posuđa). Vidi sliku.

Slika kuhinjske nape služi samo kao primjer.

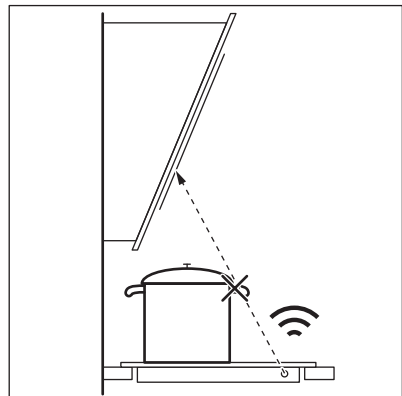

Drugi daljinski upravljani uređaji mogu blokirati signal. Za vrijeme korištenja funkcija na ploči za kuhanje ne koristite nikakve daljinski upravljane uređaje.

Nape štednjaka s funkcijom Hob²Hood

Za puni raspon napa štednjaka koje rade s ovom funkcijom pogledajte našu web stranicu za potrošače. Electrolux nape štednjaka koje rade s tom funkcijom moraju imati oznaku .

8. ČIŠĆENJE I ODRŽAVANJE



UPOZORENJE!

Pogledajte poglavlja sa sigurnosnim uputama.

8.1 Opće informacije

- Ploču za kuhanje očistite nakon svake uporabe.
- Posuđe koje koristite za kuhanje uvijek mora imati čisto dno.
- Ogrebotine ili tamne mrlje na površini ploče za kuhanje ne utječu na njen rad.
- Koristite posebno sredstvo za čišćenje prikladno za površine ploče za kuhanje.
- Koristite poseban strugač za staklo.



Tisak na fleksibilnom indukcijskom području za kuhanje može se zaprljati ili promijeniti boju od klizanja posuđa. Područje možete očistiti na standardsn način.

8.2 Čišćenje ploče za kuhanje

- **Odmah uklonite:** otopljenu plastiku, plastičnu foliju, šećer i hranu sa šećerom jer u protivnom nečistoće mogu uzrokovati oštećenja ploče za kuhanje. Pripazite da izbjegnute opekotine. Koristite posebni strugač na staklenoj površini pod oštrim kutom i oštricu pomičite po površini.
- **Skinite nakon što se ploča za kuhanje dovoljno ohladi:** mrlje od kamenca i vode, mrlje od masnoće, sjajne mrlje na metalnim dijelovima. Očistite ploču za kuhanje vlažnom krpom i neabrazivnom deterdžentom. Nakon čišćenja ploču za kuhanje obrišite mekom krpom.
- **Uklonite sjajnu diskoloraciju metala:** Za čišćenje staklenih površina krpom koristite otopinu vode i octa.

9. RJEŠAVANJE PROBLEMA



UPOZORENJE!

Pogledajte poglavlja sa sigurnosnim uputama.

9.1 Rješavanje problema

Problem	Mogući uzrok	rješenje
Ne možete uključiti ploču za kuhanje ili rukovati njome.	Ploča za kuhanje nije priključena na mrežno napajanje ili nije pravilno priključena.	Provjerite je li ploča za kuhanje ispravno priključena na mrežno napajanje. Pogledajte shemu spajanja.
	Osigurač je pregorio.	Provjerite da li je osigurač uzrok kvara. Ako osigurač stalno pregara, obratite se kvalificiranom električaru.
	Niste u roku od 10 sekundi postavili stupanj kuhanja.	Ponovno uključite ploču za kuhanje i u roku 10 sekundi odredite stupanj kuhanja.

Problem	Mogući uzrok	rješenje
	Dodirnuli ste istovremeno 2 ili više polja senzora.	Dodirnite samo jedno polje senzora.
	Na upravljačkoj ploči ima vode ili masnih mrlja.	Očistite upravljačku ploču.
Oglašava se zvučni signal i ploča za kuhanje se isključuje. Kada je ploča za kuhanje isključena oglašava se zvučni signal.	Prekrili ste jedno ili više polja senzora.	Uklonite predmet s polja senzora.
Ploča za kuhanje se isključuje.	Nečim ste prekrili polje senzora ①.	Uklonite predmet s polja senzora.
Ne uključuje se prikaz preostale topline.	Zona nije vruća jer je radila samo kratko vrijeme, ili je senzor u kvaru.	Ako je zona radila dovoljno dugo i trebala bi biti vruća, obratite se ovlaštenom servisu.
Hob ² Hood ne radi.	Prekrili ste upravljačku ploču.	Uklonite predmet s upravljačke ploče.
Funkcija automatskog zagrijavanja ne radi.	Zona je vruća.	Ostavite zonu da se dovoljno ohladi.
	Postavili ste najviši stupanj kuhanja.	Najviši stupanj kuhanja posjeduje istu snagu kao i funkcija.
Stupanj kuhanja mijenja se između dvije razine.	Upravljanje snagom radi.	Pogledajte poglavlje "Svakodnevna uporaba".
Polja senzora se zagrijavaju.	Posuđe je preveliko ili ste ga stavili preblizu kontrolama.	Ako je moguće, veliko posuđe stavite na stražnje zone.
Nema zvuka kada dodirnete polja senzora na ploči.	Zvučni signali su isključeni.	Uključivanje zvučnih signala. Pogledajte poglavlje "Svakodnevna uporaba".
Fleksibilno indukcijsko područje kuhanja ne zagrijava posuđe.	Posuđe je na pogrešnom mjestu na fleksibilnom indukcijskom području kuhanja.	Stavite posuđe na ispravno mjesto na fleksibilnom indukcijskom području kuhanja. Položaj posuđa ovisi o uključenoj funkciji ili funkciji. Pogledajte poglavlje "Fleksibilno indukcijsko polje kuhanja".

Problem	Mogući uzrok	rješenje
	Promjer dna posuđa nije ispravan za uključenu funkciju ili način rada funkcije.	Koristite posuđe s promjerom primjenjivim za uključenu funkciju ili način rada funkcije. Koristite posuđe s promjerom manjim od 160 mm na jednom odjeljku fleksibilnog indukcijskog područja kuhanja. Pogledajte poglavlje "Fleksibilno indukcijsko polje kuhanja".
Uključuje se L .	Radi Uređaj za zaštitu djece ili Blokiranje.	Pogledajte poglavlje "Svakodnevna uporaba".
Uključuje se F .	Na polju nema posuđa.	Stavite posuđe na polje kuhanja.
	Posuđe nije odgovarajuće.	Koristite prikladno posuđe. Pogledajte poglavlje „Savjeti i preporuke“.
	Promjer dna posuđa premali je za polje.	Koristite posuđe ispravnog promjera. Pogledajte: "Tehnički podaci".
	FlexiBridge radi. Jedan ili više odjeljaka načina rada funkcije koja radi nisu prekriveni posuđem.	Postavite posuđe na ispravan broj odjeljaka načina rada funkcije koja radi, ili promijenite način rada funkcije. Pogledajte poglavlje "Fleksibilno indukcijsko polje kuhanja".
	PowerSlide radi. Dvije posude postavljene su na fleksibilno indukcijsko područje kuhanja.	Koristite samo jednu posudu. Pogledajte poglavlje "Fleksibilno indukcijsko polje kuhanja".
E i broj su prikazani.	Došlo je do pogreške na ploči za kuhanje.	Isključite i nakon 30 sekundi ponovno uključite ploču za kuhanje. Ako se E opet pojavi, isključite ploču za kuhanje iz električnog napajanja. Nakon 30 sekundi, ponovno priključite ploču za kuhanje. Ako i dalje dolazi do kvara, kontaktirajte ovlaštenu servisnu centar.

Problem	Mogući uzrok	rješenje
Možete čuti kontantni "bip" zvuk.	Električni priključak nije ispravan.	Iskopčajte ploču za kuhanje iz napajanja. Obratite se kvalificiranom električaru kako bi provjerio instalaciju.

9.2 Ako ne možete naći rješenje...

Ako sami ne možete pronaći rješenje problema, obratite se dobavljaču ili ovlaštenom servisnom centru. Dajte im podatke s natpisne pločice. Također navedite troznamenastu slovnu šifru za staklokeramiku (nalazi se u uglu staklene

površine) i poruku pogreške koja se prikazuje. Budite sigurni da ste pločom za rukovanje rukovali na ispravan način. Ako niste, rad servisera ili dobavljača neće biti besplatan, čak ni za vrijeme jamstvenog roka. Upute o službi za kupce i jamstvenim uvjetima nalaze se u u jamstvenoj knjižici.

10. TEHNIČKI PODACI

10.1 Natpisna pločica

Model EIV654
Vrsta 62 B4A 05 AA
Indukcija 7.35 kW
Ser.br.
ELECTROLUX

PNC 949 596 706 00
220 - 240 V / 400 V 2N 50 - 60 Hz
Proizvedeno u Njemačkoj
7.35 kW



10.2 Specifikacije zona kuhanja

Zona kuhanja	Nazivna snaga (maks. stupanj kuhanja) [W]	PowerBoost [W]	PowerBoost maksimalno trajanje [min]	Promjer posuđa [mm]
Prednja desna	1400	2500	4	125 - 145
Stražnja desna	1800	2800	10	145 - 180
Fleksibilno indukcijsko polje kuhanja	2300	3200	10	minimum 100

Snaga zona kuhanja može se malo razlikovati od podataka u tablici. Mijenja se ovisno o materijalu i dimenzijama posuđa.

Radi što optimanijih rezultata kuhanja, koristite posuđe koje nije veće od promjera navedenog u tablici.

11. ENERGETSKA UČINKOVITOST

11.1 Informacije o proizvodu u skladu s EU 66/2014

Identifikacija modela		EIV654
Vrsta ploče za kuhanje		Ugradbena ploča za kuhanje
Broj zona kuhanja		2
Broj polja kuhanja		1
Tehnologija zagrijavanja		Indukcija
Promjer kružnih zona kuhanja (Ø)	Prednja desna Stražnja desna	14,5 cm 18,0 cm
Duljina (D) i širina (Š) polja kuhanja	Lijevo	D 45,8 cm Š 21,4 cm
Potrošnja energije po zoni kuhanja (EC electric cooking)	Prednja desna Stražnja desna	180,4 Wh/kg 175,3 Wh/kg
Potrošnja energije polja kuhanja (EC electric cooking)	Lijevo	182,6 Wh/kg
Potrošnja energije ploče za kuhanje (EC electric hob)		180,7 Wh/kg

EN 60350-2 - Kućanski električni kuhinjski uređaji - 2. dio: Ploče za kuhanje - metode mjerenja učinkovitosti

11.2 Ušteda energije

Ako slijedite savjete navedene ispod, možete uštedjeti energiju tijekom svakodnevnog kuhanja.

- Kad zagrijavate vodu, koristite samo količinu koju trebate.

- Ako je moguće, posuđe poklopite poklopcem.
- Prije uključivanja zone kuhanja, stavite posuđe na nju.
- Manje posuđe stavite na manje zone kuhanja.
- Posuđe stavite izravno na sredinu zone kuhanja.
- Koristite preostalu toplinu za održavanje hrane toplom ili za topljenje.

12. BRIGA ZA OKOLIŠ

Reciklirajte materijale sa simbolom . Ambalažu za recikliranje odložite u prikladne spremnike. Pomozite u zaštiti okoliša i ljudskog zdravlja, kao i u recikliranju otpada od električnih i elektroničkih uređaja. Uređaje označene

simbolom  ne bacajte zajedno s kućnim otpadom. Proizvod odnesite na lokalno reciklažno mjesto ili kontaktirajte nadležnu službu.

САДРЖАЈ

1. БЕЗБЕДНОСНЕ ИНФОРМАЦИЈЕ.....	25
2. БЕЗБЕДНОСНА УПУТСТВА.....	28
3. ИНСТАЛАЦИЈА.....	30
4. ОПИС ПРОИЗВОДА.....	32
5. СВАКОДНЕВНА УПОТРЕБА.....	34
6. ФЛЕКСИБИЛНА ИНДУКЦИОНА ЗОНА ЗА КУВАЊЕ.....	38
7. КОРИСНИ САВЕТИ.....	42
8. НЕГА И ЧИШЋЕЊЕ.....	44
9. РЕШАВАЊЕ ПРОБЛЕМА.....	45
10. ТЕХНИЧКИ ПОДАЦИ.....	48
11. ЕНЕРГЕТСКА ЕФИКАСНОСТ.....	49

МИ МИСЛИМО НА ВАС

Хвала вам што сте купили Electrolux уређај. Одабрали сте производ који са собом носи више деценија професионалног искуства и иновација. Генијалан и модеран, дизајниран је имајући у виду вас. Према томе, сваки пут када га користите можете бити сигурни да ћете добити одличне резултате. Добро дошли у Electrolux.

Посетите наш веб сајт на адреси:



Обезбедите савете у вези са коришћењем, брошуре, решења за проблеме, информације о сервисирању:

www.electrolux.com/webselfservice



Региструјте свој производ ради боље услуге:

www.registerelectrolux.com



Купите додатни прибор, потрошне материјале и оригиналне резервне делове за свој уређај:

www.electrolux.com/shop

БРИГА О КОРИСНИКУ И СЕРВИСИРАЊЕ

Препоручујемо вам да користите оригиналне резервне делове.

Приликом обраћања сервисној служби, проверите да ли поседујете следеће податке: Модел, број производа (PNC), серијски број.

Информације се могу наћи на плочици са техничким карактеристикама.

 Упозорење/опрез - упутства о безбедности

 Опште информације и савети

 Информацији о заштити животне средине

Задржано право измена.

1. БЕЗБЕДНОСНЕ ИНФОРМАЦИЈЕ

Пре инсталације и коришћења уређаја, пажљиво прочитајте приложено упутство. Произвођач није одговоран за било какве повреде или штете које су

резултат неисправне инсталације или употребе. Чувајте упутство за употребу на безбедном и приступачном месту за будуће коришћење.

1.1 Безбедност деце и осетљивих особа

- Овај уређај могу да користе деца старија од 8 година и особе са смањеним физичким, чулним или менталним способностима, као особе којима недостају искуство и знање, уколико им се обезбеди надзор или им се дају упутства у вези са употребом уређаја на безбедан начин и уколико схватају могуће опасности.
- Децу узраста од 3 до 8 година и особе са веома веома широким и сложеним инвалидитетом треба удаљити уколико нису под непрекидним надзором.
- Децу млађу од 3 године треба удаљити уколико нису под непрекидним надзором.
- Немојте да дозволите деци да се играју уређајем.
- Држите сву амбалажу даље од деце и одлажите је на одговарајући начин.
- Постарајте се да деца и кућни љубимци не буду близу уређаја док уређај ради или се расхлађује. Доступни делови су врели.
- Ако овај апарат има уређај за безбедност деце, исти би требало да буде активиран.
- Деца не смеју да обављају чишћење и корисничко одржавање уређаја без надзора.

1.2 Опште мере безбедности

- **УПОЗОРЕЊЕ:** Уређај и његови доступни делови могу бити врели током коришћења. Треба бити пажљив како би се избегло додиривање грејних елемената.
- Уређајем немојте управљати помоћу спољашњег тајмера или засебног система даљинског управљања.

- УПОЗОРЕЊЕ: Опасно је остављати храну на грејној плочи да се пржи на масти или уљу без надзора, јер може доћи до пожара.
- НИКАДА не покушавајте да пожар угасите водом, већ најпре искључите уређај а затим прекријте пламен, нпр. поклопцем или ћебетом.
- ОПРЕЗ: Процес кувања мора да се надгледа. Краткотрајан процес кувања мора да се надгледа непрекидно.
- УПОЗОРЕЊЕ: Опасност од пожара: Немојте одлагати предмете на површине за кување.
- Предмете од метала, попут ножева, виљушки, кашика и поклопаца, не треба стављати на грејну површину јер могу постати врели.
- Немојте користити парочистач за чишћење уређаја.
- Након коришћења, искључите плочу за кување помоћу команде и немојте се уздати у детектор за посуду.
- Уколико стаклено керамичка површина / стаклена површина напукне, искључите уређај и извадите кабл за напајање из зидне утичнице. У случају да је уређај прикључен на мрежу директно преко разводне кутије, извадите осигурач да бисте искључили уређај из напајања У оба случаја, обратите се овлашћеном сервисном центру.
- Уколико је кабл оштећен, мора га заменити произвођач, овлашћени сервис, или лица сличних квалификација, како би се избегла опасност.
- УПОЗОРЕЊЕ: Користите само штитнике за плочу за кување дизајниране од стране произвођача уређаја за кување или оне коју су од стране произвођача уређаја у упутствима за употребу наведени као погодни или штитнике за плочу за кување који су инкорпорирани у уређају. Коришћење неодговарајућих штитника за плочу за кување може изазвати несреће.

2. БЕЗБЕДНОСНА УПУТСТВА

2.1 Инсталирање



УПОЗОРЕЊЕ!

Само квалификована особа може да инсталира овај уређај.



УПОЗОРЕЊЕ!

Ризик од повреде или оштећења уређаја.

- Уклоните комплетну амбалажу.
- Немојте да инсталирате или користите оштећен уређај.
- Придржавајте се упутстава за монтирање које сте добили уз уређај.
- Неопходно је придржавати се минималног растојања од других уређаја и кухињских елемената.
- Увек водите рачуна приликом померања уређаја зато што је тежак. Увек користите заштитне рукавице и затворену обућу.
- Заптитите исечене површине заптивним материјалом да бисте спречили да влага доведе до набреклина.
- Заштитите доњу страну уређаја од паре и влаге.
- Немојте монтирати уређај поред врата или испод прозора. Овим се спречава да врело посуђе за кување падне са уређаја када се отворе врата или прозор.
- Сваки уређај има вентилаторе за хлађење на дну.
- Ако је уређај постављен изнад фиоке:
 - немојте да стављате ситне предмете или папир који се може увући, јер они могу да оштете вентилаторе за хлађење или да покваре систем за хлађење.
 - Држите раздаљину од најмање 2 цм између доњег дела уређаја и делова који се чувају у фиоци.

2.2 Прикључивање струје



УПОЗОРЕЊЕ!

Ризик од пожара и струјног удара.

- Сва прикључивања струје треба да обави квалификован електричар.
- Уређај мора да буде уземљен.
- Пре извођења било каквих радова на уређају, кабл за напајање обавезно извадите из зидне утичнице.
- Уверите се да су параметри на плочици са техничким карактеристикама компатибилни са одговарајућим параметрима електричне мреже за напајање.
- Проверите да ли је уређај правилно инсталиран. Лоше причвршћен или неодговарајући кабл или утикач (ако га има) може проузроковати прегревање електричног прикључка.
- Користите одговарајући електрични кабл за напајање.
- Не дозволите да се електрични кабл запетља.
- Проверите да ли је инсталирана заштита од струјног удара.
- Употребите кабл са стезаљком са растерећењем на вучу.
- Када уређај прикључујете на оближњу зидну утичницу водите рачуна да кабл за напајање или утикач (ако га има) не дођу у додир са врелим деловима уређаја или врелим посуђем.
- Немојте да користите адаптере са више утичница и продужне каблове.
- Проверите да нисте оштетили утикач за напајање (ако га има) и кабл за напајање. Обратите се нашем овлашћеном сервисном центру или електричару ради замене оштећеног кабла за напајање.
- Заштита од удара делова под напоном и изолованих делова мора да се причврсти тако да не може да се уклони без алата.
- Прикључите главни кабл за напајање на зидну утичницу тек на

крају инсталације. Водите рачуна да постоји приступ мрежном утикачу након инсталације.

- Ако је зидна утичница лабава, немојте да прикључујете мрежни утикач.
- Не вуците кабл за напајање како бисте искључили уређај. Кабл искључите тако што ћете извући утикач из утичнице.
- Користите само исправне раставне прекидаче: заштитне прекидаче, осигураче (осигураче са навојем треба скинути са носача), аутоматске заштитне прекидаче и контакторе.
- У електричној инсталацији мора постојати раставни прекидач који вам омогућава да искључите све фазе напајања уређаја. Ширина контактнoг отвора на раставном прекидачу мора износити најмање 3 мм.

2.3 Употреба



УПОЗОРЕЊЕ!

Постоји ризик од повреде, опекотина и струјног удара.

- Уклоните сво паковање, налепнице и заштитну фолију (ако је има) пре првог коришћења.
- Користите овај уређај у домаћинству.
- Немојте да мењате спецификацију овог уређаја.
- Поведите рачуна да отвори за вентилацију нису запушени.
- Не остављајте уређај без надзора током рада.
- Подесите зону за кување на „искључено“ након сваке употребе.
- Не ослањајте се на детектор за посуду.
- Немојте стављати прибор за јело или поклопце шерпи на зоне за кување. Они могу постати врели.
- Немојте руковати уређајем када су вам мокре руке или када је он у контакту са водом.
- Немојте користити уређај као радну површину или простор за одлагање.

- Ако је површина уређаја напукла, одмах га искључите из зидне утичнице. То спречава струјни удар.
- Корисници са пејсмејкером морају да одржавају растојање од најмање 30 цм од индукционих зона за кување када уређај ради.
- Када ставите храну у вруће уље, може да прсне.



УПОЗОРЕЊЕ!

Ризик од пожара и експлозије

- Масти и уље када се загреју могу да ослободе запаљива испарења. Држите пламенове или загрејане предмете даље од масти и уља када кувате са њима.
- Испарења која ослобађају веома врела уља могу да изазову спонтано сагоревање.
- Употребљено уље, које може да садржи остатке хране, може изазвати пожар при нижој температури за разлику од уља које се користи по први пут.
- Запаљиве материје или предмете натопљене запаљивим материјама немојте стављати унутар и поред уређаја или на њега.



УПОЗОРЕЊЕ!

Постоји ризик од оштећења уређаја.

- Немојте стављати вруће посуђе за кување на командну таблу.
- Не стављајте врео поклопац тигања на стаклену површину плоче за кување.
- Немојте дозволити да течност у посуђу за кување проври до краја.
- Пазите да предмети или посуђе за кување не падну на уређај. Може се оштетити површина плоче.
- Немојте укључивати зоне за кување уколико је посуђе празно или га нема.
- Не стављајте алуминијумску фолију на уређај.
- Посуђе за кување направљено од ливеног гвожђа, ливеног алуминијума или са оштећеним доњим површинама могу да направе огреботине на стаклу/

стаклокерамици. Увек подигните ове предмете када треба да их померате по површини за кување.

- Овај уређај је намењен само за кување. Немојте га користити у друге сврхе, на пример за загревање просторије.

2.4 Нега и чишћење

- Редовно чистите уређај да бисте спречили пропадање површинског материјала.
- Пре чишћења деактивирајте уређај и пустите да се охлади.
- Одвојте кабл за напајање уређаја од електричног напајања пре почетка процеса одржавања.
- Немојте да користите млаз воде или пару за чишћење уређаја.
- Уређај чистите влажном, меком крпом. У ту сврху користите само неутралне детерџенте. Немојте да користите било какве абразивне производе, абразивне јастучиће за

чишћење, раствараче или металне предмете.

2.5 Сервис

- За поправљање уређаја позовите овлашћени сервисни центар.
- Користите само оригиналне резервне делове.

2.6 Одлагање



УПОЗОРЕЊЕ!

Ризик од повреде или гушења.

- Обратите се општинским органима да бисте сазнали како да правилно одложите уређај на отпад.
- Искључите утикач кабла за напајање уређаја из мрежне утичнице.
- Исеците мрежни електрични кабл на месту које је близу уређаја и одложите га.

3. ИНСТАЛАЦИЈА



УПОЗОРЕЊЕ!

Погледајте поглавља о безбедности.

3.1 Пре инсталирања

Пре него што инсталирате плочу за кување, запишите доње информације са плочице са техничким карактеристикама. Плочица са техничким карактеристикама налази се на доњој страни плоче за кување.

Серијски број

3.2 Уградне плоче за кување

Уградне плоче за кување дозвољено је користити само после уградње у одговарајуће кухињске елементе за уградњу и радне површине које су у складу са стандардима.

3.3 Кабл за повезивање

- Плоча за кување се испоручује са каблом за повезивање.

- За замену оштећеног кабла за напајање користите тип кабла: H05V2V2-F који може да издржи температуру од 90 °C или више. Обратите се свом локалном сервисном центру.

3.4 Монтирање

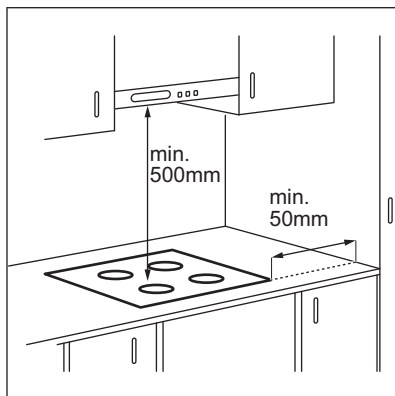

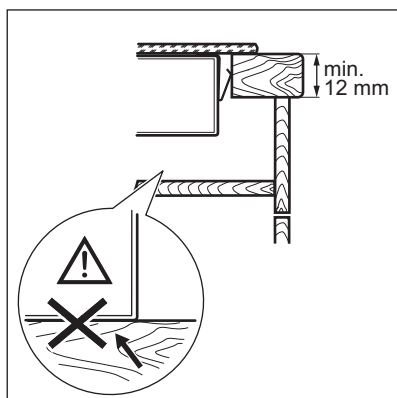
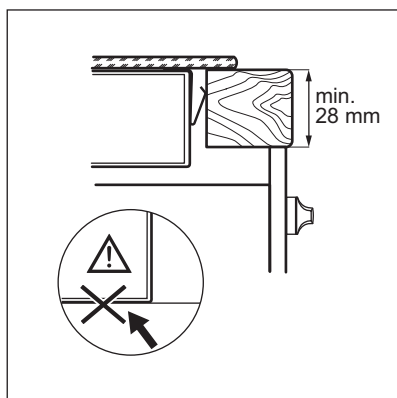
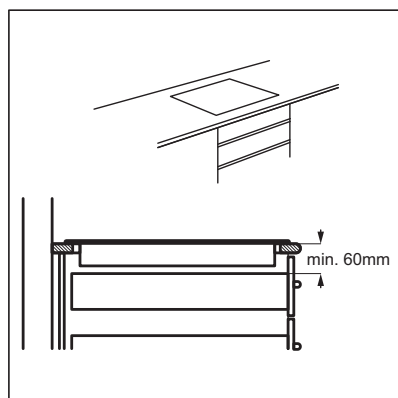
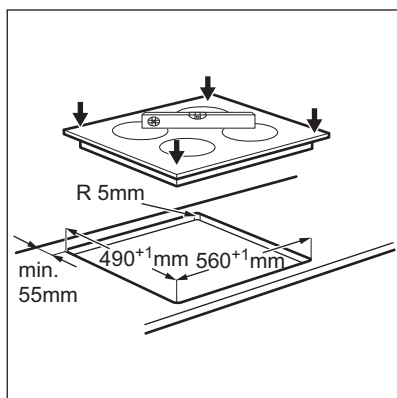

i Ако се уређај инсталира изнад фиоке, вентилација плоче за кување може загрејати предмете у фиоци током процеса кувања.

4. ОПИС ПРОИЗВОДА

4.1 Шема површине за кување

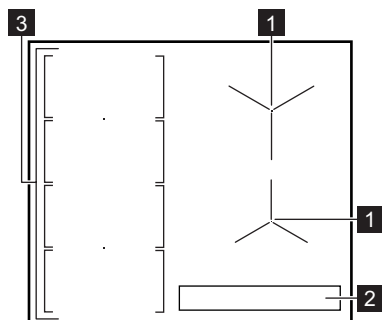

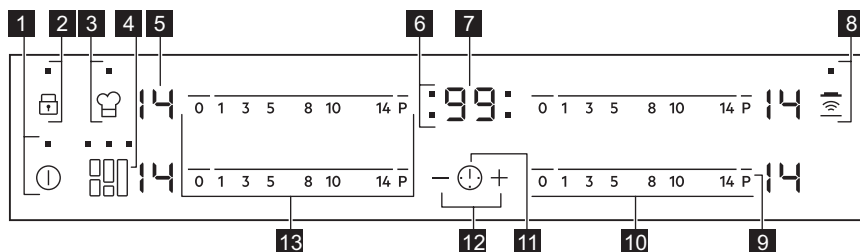

- 1** Индукциона зона за кување
- 2** Командна табла
- 3** Флексибилна индукциона област за кување се састоји од четири дела

4.2 Преглед командне табле











Употребите сензорска поља да бисте руковали уређајем. Дисплеји, индикатори и звучни сигнали упућују на то које су функције активне.

Сензор	Функција	Коментар
1	ⓘ УКЉУЧЕНО/ ИСКЉУЧЕНО	Служи за активирање и деактивирање плоче за кување.
2	🔒 Контролна брава / Уређај за безбедност деце	Служи за закључавање/откључавање командне табле.
3	☕ PowerSlide	Служи за активирање и деактивирање функције .
4	▮▮▮ FlexiBridge	Служи за пребацивање између три режима функције.
5	- Дисплеј топлоте	Служи да прикаже степен топлоте.
6	- Индикатори тајмера за зоне за кување	Служе да прикажу зоне за које сте подесили време.
7	- Дисплеј тајмера	Служи да прикаже времена у минутима.

Сензор	Функција	Коментар
8 	Hob ² Hood	Служи за активирање и деактивирање ручног режима функције .
9 P	PowerBoost	Служи за активирање и деактивирање функције .
10 -	Командна трака	Служи за подешавање степена топлоте.
11 	-	Служи за избор зоне за кување.
12 	-	Служи за продужавање или скраћивање времена.
13 -	Командна трака	Служи за подешавање степена топлоте за флексибилну индукциону зону за кување.

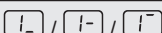

4.3 Дисплеји степена топлоте

Приказ	Опис
	Зона за кување је деактивирана.
	Зона за кување је активна.
	Функција за аутоматско загревање ради.
	PowerBoost ради.
	Постоји квар.
	OptiHeat Control (тростепени индикатор преостале топлоте): наставак кувања / одржавање топлоте / преостала топлота.
	Контролна брава /Уређај за безбедност деце раде.
	Неисправно или премало посуђе за кување или на зони за кување нема посуђа за кување.
	Аутоматско искључивање ради.
	PowerSlide ради.

4.4 OptiHeat Control (тростепени индикатор преостале топлоте)



УПОЗОРЕЊЕ!

 /  /  Постоји ризик од опекотина од преостале топлоте. Индикатор приказује ниво преостале топлоте.

Индукционе зоне за кување стварају топлоту неопходну за процес кувања директно на дну посуђа за кување. Стаклокерамика се загрева топлотом посуђа.

5. СВАКОДНЕВНА УПОТРЕБА



УПОЗОРЕЊЕ!

Погледајте поглавља о безбедности.

5.1 Активирање и деактивирање

Додирните  у трајању од 1 секунде да бисте активирали или деактивирали плочу за кување.

5.2 Аутоматско искључивање

Ова функција аутоматски искључује плочу у следећим случајевима:

- Све зоне за кување су деактивиране.
- Нисте подесили степен топлоте након што сте активирали плочу за кување.
- Просули сте или ставили нешто на командну таблу и оставили га дуже од 10 секунди (плекс, крпу, итд.). Оглашава се звучни сигнал и плоча за кување се деактивира. Уклоните предмет или очистите командну таблу.
- Ако плоча за кување постане претопла (на пример, када из шерпе испари сва течност). Пустите да се зона за кување охлади пре него што поново користите плочу за кување.
- Ако користите погрешно посуђе. Символ  се укључује и зона за кување се аутоматски деактивира после два минута.
- Ако после одређеног времена не искључите неку од зона за кување

или ако не промените подешен степен топлоте. Након извесог времена  се укључује и плоча за кување се деактивира.

Однос између степена топлоте и времена након ког се плоча за кување деактивира:

Подешавање степена топлоте	Плоча за кување се деактивира након
 1 - 3	6 сати
4 - 7	5 сати
8 - 9	4 сата
10 - 14	1,5 сати

5.3 Подешавање топлоте

Служи за подешавање или промену степена топлоте:

Додирните командну траку на исправном степену топлоте или померајте прст дуж контролне траке све док не достигнете исправан степен топлоте.

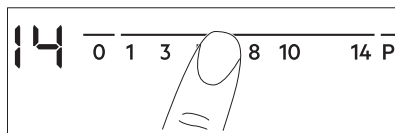

5.4 Коришћење зона за кување

Ставите посуђе за кување у средину изабране зоне. Индукционе зоне за

кување се аутоматски прилагођавају димензијама дна посуђа за кување.

Истовремено можете да кувате у великој посуди за кување која је постављена на две зоне за кување. Посуђе мора покривати центре обе зоне.

5.5 Функција за аутоматско загревање

Активирајте ову функцију да бисте постигли неопходан степен топлоте у краћем времену. Када је укључена, зона у почетку ради на већем степену топлоте а затим наставља да ради на жељеном степену топлоте.

i Да бисте активирали функцију зона за кување мора бити хладна.

Да бисте активирали функцију за зону за кување: додирните **P** (**P** се укључује). Одмах додирните жељени степен топлоте. Након три секунде **R** се укључује.

Да бисте деактивирали функцију: промените степен топлоте.

5.6 PowerBoost

Функција обезбеђује додатно напајање за индукционе зоне за кување. Функција може бити активирана за индукциону зону за кување само на ограничени период времена. После овог времена, индукциона зона за кување се аутоматски враћа на највиши степен топлоте.

i Погледајте одељак „Технички подаци“.

Да бисте активирали функцију за зону за кување: додирните **P** . **P** се пали.

Да бисте деактивирали функцију: промените степен топлоте.

5.7 Тајмер

Тајмер за одбројавање времена
Можете да користите ову функцију да бисте подесили колико дуго зона за кување треба да ради за појединачно кување.

Најпре подесите степен топлоте за зону за кување а затим подесите функцију.

Да бисте подесили зону за кување. додирните **⌚** више пута све док се не упали индикатор тражене зоне за кување.

Да бисте активирали функцију: додирните **+** тајмера да бисте подесили време (00 - 99 минута). Када индикатор зоне за кување почне да трепери, време полако почне да одбројава.

Да бисте видели преостало време: подесите зону за кување помоћу **⌚**. Индикатор зоне за кување почиње да трепери брзо. Дисплеј показује преостало време.

Да бисте променили време: подесите зону за кување помоћу **⌚**. Додирните **+** или **-**.

Да бисте деактивирали функцију: подесите зону за кување са **⌚** и додирните **-**. Преостало време одбројава уназад до 00. Индикатор зоне за кување се гаси.

i Када се време заврши, оглашава се звучни сигнал и 00 трепери. Зона за кување се деактивира.

Да бисте зауставили звучни сигнал: додирните **⌚**.



CountUp Timer (Тајмер одбројава време унапред)

Употребите ову функцију за вршење надзора дужине употребе зоне кувања.

Да бисте подесили зону за кување. додирните **⌚** више пута све

док се не упали индикатор тражене зоне за кување.



Да бисте активирали функцију:

додирните  тајмера.  се укључује. Када индикатор зоне за кување почне да трепери полако време почне да се броји. На дисплеју се наизменично приказује  и одбројано време (у минутима).

Да бисте видели колико дуго зона за кување ради:

подесите зону за кување помоћу . Индикатор зоне за кување почиње да трепери брзо. Дисплеј показује колико дуго зона ради.



Да бисте деактивирали функцију:

подесите зону за кување са  и додирните  или . Индикатор зоне за кување се гаси.

Тимер Манагер

Можете да користите ову функцију као **Тимер Манагер** када је плоча за кување активирана и зоне за кување не раде. Дисплеј степена топлоте показује .

Да бисте активирали функцију:

додирните . Додирните  или  тајмера да бисте подесили време. Када време дође до краја, оглашава се звучни сигнал и **00** трепери.

Да бисте зауставили звучни сигнал:

додирните .



 Ова функција не утиче на рад зона за кување.

5.8 Контролна брава

Можете да закључате командну таблу док зоне за кување раде. То спречава случајну промену подешеног степена топлоте.

Прво подесите степен топлоте.

Да бисте активирали функцију:

додирните .  се укључује за четири секунде. Тајмер остаје укључен.

Да бисте деактивирали функцију:

додирните . Претходно подешени степен топлоте се укључује.



 Када деактивирате плочу за кување, такође деактивирате и ову функцију.

5.9 Уређај за безбедност деце



Ова функција спречава случајно коришћење плоче за кување.

Да бисте активирали функцију:

активирајте плочу за кување са . Не подешавајте степен топлоте.

Задржите  четири секунде.  се појављује. Деактивирајте плочу са .



Да бисте деактивирали функцију:

активирајте плочу за кување са . Не подешавајте степен топлоте. Држите  четири секунде.  се појављује.

Деактивирајте плочу са .





Да бисте деактивирали функцију само за један пут:



активирајте плочу за кување са .  се појављује.

Додирните  на четири секунде. **У року од 10 секунди подесите топлоту.** Можете да користите плочу за кување. Када деактивирате плочу за кување са  функција поново ради.

5.10 OffSound Control (Деактивирање и активирање звучних сигнала)

Деактивирајте плочу за кување.

Додирните  на три секунде. Дисплеј се појављује и нестаје. Додирните  на три секунде. Појављује се  или . Додирните  на тајмеру да бисте изабрали једно од следећег:

-  - звукови су искључени
-  - звукови су укључени

Да бисте потврдили избор сачекајте док се плоча за кување не деактивира аутоматски.

Када је функција постављена на  можете чути звук једино када:

- додирнете 
- Тимер Манагер се искључује
- Тајмер за одбројавање времена се искључује
- Нешто ставите на командну таблу.

5.11 Управљање енергијом

- Зоне за кување су груписане према локацији и броју фаза у плочи за кување. Погледајте илустрацију.
- Свака фаза има максимално електрично оптерећење од 3700 W.
- Функција раздељује снагу између зона за кување повезаних на исту фазу.
- Функција се активира када укупно електрично оптерећење зона за кување повезаних са појединачном фазом премаши 3700 W.
- Функција смањује снагу других зона за кување повезаних на исту фазу.
- Подешавање топлоте редукованих зона наизменично се приказује за изабрано и за смањено подешавање топлоте. После извесног времена, приказ подешавања топлоте редукованих зона остаје на редукованом подешавању топлоте.

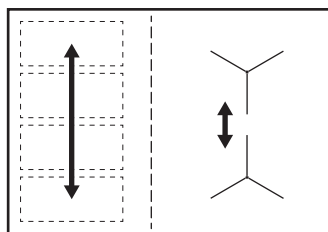

5.12 Hob²Hood

Ово је напредна аутоматска функција која повезује плочу за кување са одређеним аспиратором. И плоча за кување и аспиратор имају комуникатор са инфрацрвеним сигналом. Брзина вентилатора се дефинише аутоматски на основу подешавања режима и температуре најтоплијег посуђа на плочи за кување. Вентилатор можете користити са плоче за кување ручно.



Код већине аспиратора је даљински систем подразумевано деактивиран. Активирајте га пре него што користите ову функцију. Више информација потражите у приручнику за кориснике аспиратора.

Аутоматско коришћење функције

За аутоматско коришћење функције подесите аутоматски режим на Н1 – Н6. Плоча за кување је првобитно подешена на Н5. Аспиратор реагује сваки пут када користите плочу за кување. Плоча за кување аутоматски препознаје температуру посуђа и подешава брзину вентилатора.

Аутоматски режими

	Аутоматско осветљење	Кључање ¹⁾	Пржење ²⁾
Режим Н0	Искључено	Искључено	Искључено
Режим Н1	Укључено	Искључено	Искључено
Режим Н2 ³⁾	Укључено	Брзина вентилатора 1	Брзина вентилатора 1
Режим Н3	Укључено	Искључено	Брзина вентилатора 1
Режим Н4	Укључено	Брзина вентилатора 1	Брзина вентилатора 1
Режим Н5	Укључено	Брзина вентилатора 1	Брзина вентилатора 2





	Аутоматско осветљење	Кључање ¹⁾	Пржење ²⁾
Режим Н6	Укључено	Брзина вентилатора 2	Брзина вентилатора 3

1) Плоча за кување детектује процес кључања и активира брзину вентилатора у складу са аутоматским режимом.

2) Плоча за кување детектује процес пржења и активира брзину вентилатора у складу са аутоматским режимом.

3) Овај режим активира вентилатор и светло и не зависи од температуре.

Промена аутоматског режима





1. Деактивирајте уређај.
2. Додирните  на 3 секунде. Дисплеј се укључује а затим искључује
3. Додирните  на 3 секунде.
4. Додирните  неколико пута док се не укључи .
5. Додирните  на Тајмеру да бисте изабрали аутоматски режим.

 Да бисте користили аспиратор директно изнад плоче са аспиратором, деактивирајте аутоматски режим функције.

 Када завршите са кувањем и деактивирате плочу за кување, вентилатор у аспиратору наставља да ради одређено време. Након тог времена, систем деактивира вентилатор аутоматски и спречава случајно активирање у наредних 30 секунди.

Ручно подешавање брзине вентилатора

Ову функцију може да користите и ручно. Да бисте то урадили,

додирните  када је плоча за кување активна. На тај начин се деактивира аутоматски рад функције и вама се дозвољава ручно мењање брзине вентилатора. Када притиснете  повећавате брзину вентилатора за један. Када достигнете интензиван ниво и поново притиснете , подесићете брзину вентилатора на 0 чиме се деактивира вентилатор у аспиратору. Да бисте поново покренули вентилатор на брзини 1, додирните .

 Да бисте активирали аутоматски рад функције, деактивирајте плочу за кување и поново је активирајте.

Активирање светла

Плочу за кување можете да подесите да аутоматски активира светло сваки пут када активирате плочу за кување. Да бисте то урадили, поставите аутоматски режим на Н1 – Н6.

 Светло на аспиратору се деактивира 2 минута након деактивирања плоче за кување.

6. ФЛЕКСИБИЛНА ИНДУКЦИОНА ЗОНА ЗА КУВАЊЕ



УПОЗОРЕЊЕ!

Погледајте поглавља о безбедности.

6.1 Функција FlexiBridge

Флексибилна индукциона зона за кување састоји од четири области.

Ове области се могу комбиновати у две зоне за кување различитих величина, или у једну велику зону за кување. Жељену комбинацију области бирате путем избора режима који одговара величини посуђа за кување које желите да употребите. На располагању имате три режима: стандардни (који се аутоматски активира када активирате плочу за кување), „велики мост“ (Big Bridge) и „максимални мост“ (Max Bridge).

- i** Ради подешавања степена топлоте користите две командне траке на левој страни.

Прелазак с једног на други режим

Ради преласка с једног на други режим користите сензорско поље:

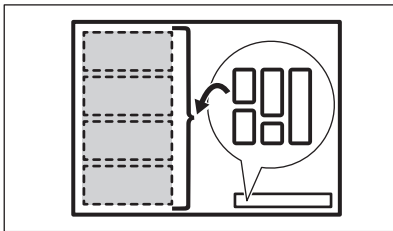

- i** Након преласка с једног на други режим степен топлоте се враћа на 0.

Пречник и положај посуђа за кување

Одаберите режим који одговара величини и облику посуђа за кување. Посуђе за кување би требало да што више прекрива изабрану зону. Поставите посуђе за кување на средину изабране зоне!

Посуђе за кување са пречником дна мањим од 160 мм поставите на средину једне области.

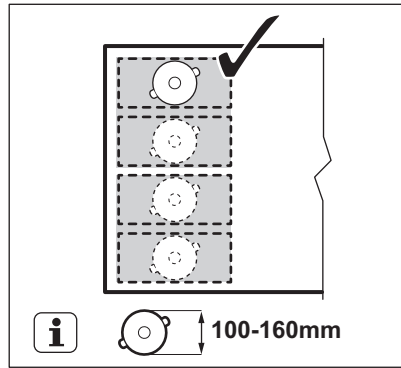

Посуђе за кување чији је пречник дна већи од 160 мм поставите на средину између две области.

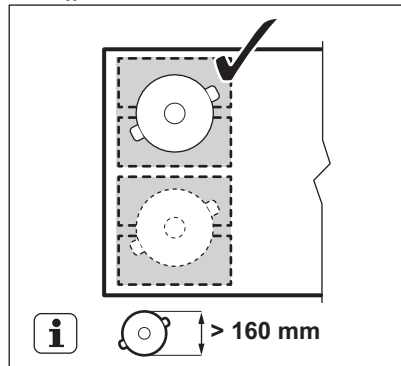

6.2 FlexiBridge Стандардни режим

Овај режим је активан након активирања плоче за кување. Он повезује области у две засебне зоне за кување. Подешавање топлоте за сваку од њих можете да подесите засебно. Користите две командне траке на левој страни.

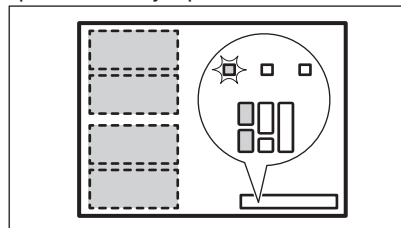

Правилан положај посуђа за кување:

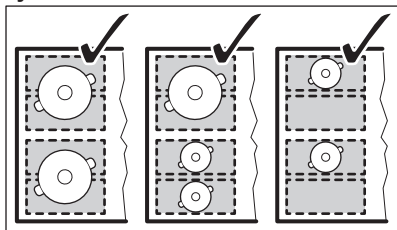

Неправилан положај посуђа за кување:

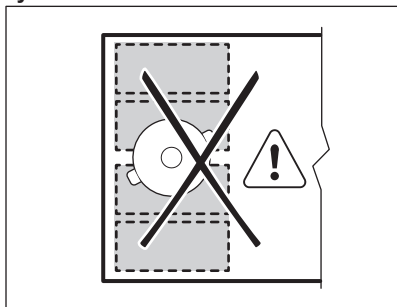

6.3 FlexiBridge Режим Big Bridge

Да бисте активирали овај режим притискајте  све док не угледате одговарајући индикатор . Овај режим повезује три задње области у једну зону за кување. Једна предња зона остаје неповезана и наставља да функционише као засебна зона за кување. Степен топлоте можете подешавати за сваку зону посебно. Користите две командне траке на левој страни.

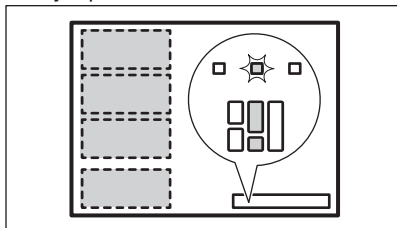

Правилан положај посуђа за кување:

При коришћењу овог режима посуђе за кување морате поставити на три повезане области. Ако употребите посуђе за кување које је мање од две области, на дисплеју се појављује  и након 2 минута зона се искључује.

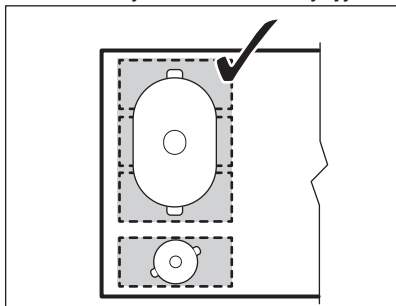

Неправилан положај посуђа за кување:

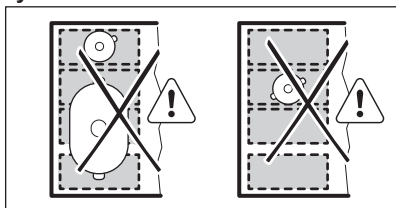

6.4 FlexiBridge Режим Max Bridge

Да бисте активирали овај режим притискајте  све док не угледате одговарајући индикатор . Овај режим повезује све области у једну зону за кување. Ради подешавања степена топлоте користите било коју од две командне траке на левој страни.

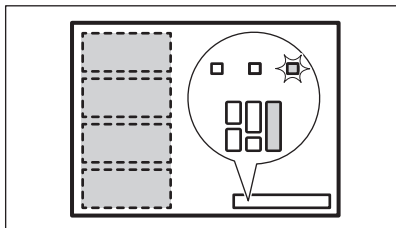

Правилан положај посуђа за кување:

При коришћењу овог режима посуђе за кување морате поставити на четири

повезане области. Ако употребите посуђе за кување које је мање од три области, на дисплеју се појављује **F** и након 2 минута зона се искључује.

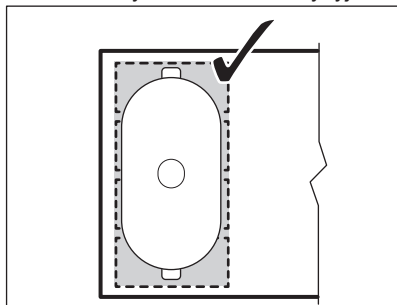

Неправилан положај посуђа за кување:

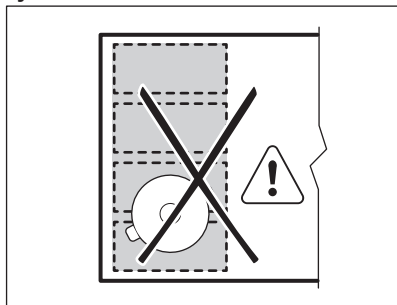

6.5 Функција PowerSlide

Ова функција омогућава подешавање температуре премештањем посуђа за кување на неки други положај на индукционој зони за кување.

Функција дели индукциону зону за кување на три области са различитим подешавањем топлоте. Плоча за кување детектује положај посуђа и прилагођава подешавање топлоте која одговара положају. Посуђе за кување можете поставити у предњи, средњи или задњи положај. Ако посуђе за кување ставите напред добићете највећи степен топлоте. Да бисте га смањили, померите посуду у средњу или задњу позицију.

 Користите само једну шерпу при употреби ове функције.

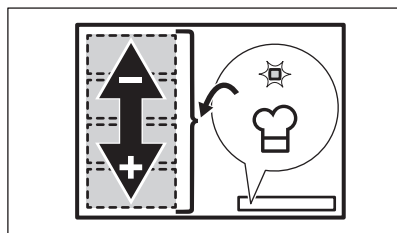

Опште информације:

- 160 мм је минимални доњи пречник посуђа за кување при коришћењу ове функције.
- На дисплеју подешавања топлоте за леву задњу командну траку приказује се положај посуђа за кување на индукционој зони за кување. Предњи **I_L**, средњи **I_M**, задњи **I_R**.

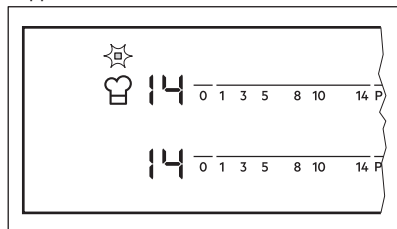

- На дисплеју подешавања топлоте за леву предњу командну траку приказује се степен топлоте. **Ради промене топлоте снаге користите леву предњу командну траку.**
- Када први пут активирате ову функцију добићете топлоте снаге **14** за предњи положај, **9** за средњи положај и **3** за задњи положај.

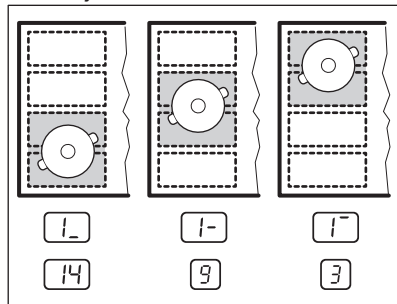



Степен топлоте можете мењати за сваки положај засебно. Плоча за



кување ће упамтити изабране степене топлоте и применити их приликом следећег активирања функције.

Активирање функције

Да бисте активирали ову функцију поставите посуђе за кување у одговарајући положај на зони за кување. Додирните . Индикаторска лампица изнад симбола се пали. Ако посуђе за кување не поставите унутар

зоне за кување пали се  и након 2 минута флексибилна индукциона зона за кување се подешава на .

Деактивирање функције

Да бисте деактивирали ову функцију додирните  или подесите степен топлоте на . Индикатор изнад симбола  се гаси.

7. КОРИСНИ САВЕТИ



УПОЗОРЕЊЕ!

Погледајте поглавља о безбедности.

7.1 Посуђе за кување



Код индукционих зона за кување јако електромагнетно поље веома брзо развија топлоту у посуђу за кување.



Користите посуђе које одговара индукционим зонама за кување.

Материјал посуђа за кување

- **исправно:** ливено гвожђе, челик, емајлирани челик, нерђајући челик, посуђе са вишеслојним дном (са исправном ознаком произвођача).
- **неисправно:** алуминијум, бакар, месинг, стакло, керамика, порцелан.

Посуђе је погодно за индукциону плочу за кување ако:

- Вода брзо прокључа на зони за кување код које је температура подешена на најјаче.
- Магнет држи дно посуде.



Дно посуђа за кување мора да буде дебело и што је могуће равније. Осигурајте да су доње површине посуда чисте и суве пре него што их ставите на површину плоче.

Димензије посуђа за кување

Индукционе зоне за кување се аутоматски прилагођавају димензијама дна посуђа за кување.

Ефикасност зоне за кување зависи од пречника посуђа за кување. Посуђе за кување чији је пречник мањи од минималног прима само део енергије коју генерише зона за кување.



Погледајте одељак „Технички подаци“.

7.2 Бука током рада уређаја

Ако можете да чујете:

- буку налик пуцкетању: посуђе за кување је направљено од различитих материјала (сендвич систем израде).
- звук налик звиждуку: користите зону за кување са високим нивоом снаге а посуђе за кување је направљено од различитих материјала (сендвич систем израде).
- брујање: користите висок ниво снаге.
- шкљоцање: долази до електричног прекидања.
- шиштање, зујање: ради вентилатор.

Ови звуци су нормални и не указују на било какав квар плоче за кување.

7.3 Öko Timer (ЕКО тајмер)

Да би се уштедела електрична енергија, грејач зоне за кување се деактивира пре оглашавања тајмера за одбројавање времена. Разлика у времену рада зависи од нивоа степена топлоте и трајања кувања.

линеаран. Када повећате степен топлоте, то није пропорционално повећању потрошње струје. То значи да зона за кување на средњем степену топлоте користи мање од половине своје снаге.



Подаци у табели су само смернице.

7.4 Примери примене за кување

Однос између степена топлоте зоне за кување и њене потрошње струје није

Подешавање степена топлоте	Користити за:	Време (min)	Савети
- 1	Одржавање топлоте спремљене хране.	по потреби	Ставите поклопац на посуду за кување.
1 - 3	Сос холандез, топљење: путера, чоколаде, желатина.	5 - 25	Повремено промешајте.
1 - 3	Згушњавање: пуфнасти омлети, пржена јаја.	10 - 40	Кувајте са поклопцем на посуди за кување.
3 - 5	Крчкање јела са пиринчем и млеком, подгревање готових јела.	25 - 50	Додати најмање два пута више течности од количине пиринча, а јела са млеком промешати на пола времена кувања.
5 - 7	Кување поврћа, рибе, меса на пари.	20 - 45	Додајте неколико супених кашика течности.
7 - 9	Кување кромпира на пари.	20 - 60	Користите макс. ¼ л воде на 750 г кромпира.
7 - 9	Кување великих количина хране, гулаша и супа.	60 - 150	Највише 3 л течности са састојцима.
9 - 12	Пржење на тихој ватри: шницли, пуњених телећих шницли, котлета, фашираних шницли, кобасица, џигерице, запршки, јаја, палачинки, крофни.	по потреби	Окрените када истекне половина времена.

Подешавање степена топлоте	Користити за:	Време (min)	Савети
12 - 13	Пржење ренданог кромпира, каре одрезака, одрезака на јакој ватри.	5 - 15	Окрените када истекне половина времена.
14	Довођење воде до кључања, кување тестенине, крчкање меса (гулаш, месо у лонцу), пржење кромпирића у дубоком уљу.		
P	Довођење велике количине воде до кључања. PowerBoost је активирано.		

7.5 Савети и напомене за Hob²Hood

Када користите плочу за кување помоћу функције:

- Заштитите плочу аспиратора од директне сунчеве светлости.
- Немојте усмеравати халогено светло у плочу аспиратора.
- Немојте да покривате командну таблу аспиратора.
- Немојте да прекидате сигнал између плоче за кување и аспиратора (на пример руком или ручком на посуди за кување).
Погледајте слику.

Аспиратор на слици представља само пример.

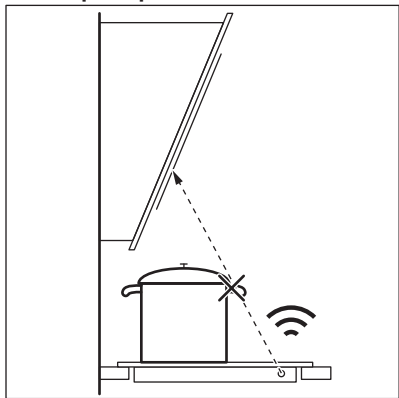

Други уређаји са даљинским управљањем могу да блокирају сигнал. Немојте користити никакве уређаје са даљинским управљањем у тренутку када користите ову функцију на плочи за кување.

Аспиратори са функцијом Hob²Hood

Да бисте пронашли цео асортиман аспиратора који раде са овом функцијом, посетите наш веб-сајт за потрошаче. Electrolux аспиратори који раде са овом функцијом морају да имају симбол .

8. НЕГА И ЧИШЋЕЊЕ



УПОЗОРЕЊЕ!

Погледајте поглавља о безбедности.

8.1 Опште информације

- Очистите плочу за кување након сваке употребе.

- Увек користите посуђе са чистом доњом површином.
- Огреботине или тамне мрље на површини не утичу на рад плоче за кување.
- Користите специјално средство за чишћење погодно за површину плоче за кување.
- Користите посебан стругач за стаклену површину.



Штампа на флексибилној индукционој зони за кување може да се запрља или да промени боју од клизања посуђа за кување. Можете да очистите зону на стандардан начин.

8.2 Чишћење плоче

- **Уклоните одмах:** топлену пластику, пластичну фолију, шећер

и храну са шећером, јер уколико не уклоните, прљавштина може проузроковати оштећење плоче за кување. Водите рачуна како бисте избегли опекотине. Користите посебан стругач на стаклену површину под оштрим углом и померајте оштрицу по површини.

- **Када се плоча за кување довољно охлади уклоните:** светле кругове од каменца и воде, испрскале масноће и промену боје у виду светлуцања метала. Очистите плочу за кување влажном крпом и неабразивним детерџентом. Након чишћења, обришите плочу за кување меком крпом.
- **Уклоните промену боје у виду светлуцања метала.** користите раствор воде са сирћитом и очистите површину стакла крпом.

9. РЕШАВАЊЕ ПРОБЛЕМА





УПОЗОРЕЊЕ!



Погледајте поглавља о безбедности.

9.1 Шта учинити ако...

Проблем	Могући узрок	Решење
Не можете да укључите плочу за кување нити да је користите.	Плоча за кување није прикључена на електрично напајање или није правилно прикључена.	Проверите да ли је плоча за кување правилно прикључена на електрично напајање. Погледајте дијаграм повезивања.
	Осигурач је прегорео.	Проверите да осигурач није узрок овога. Уколико осигурач непрекидно прегоревала, обратите се квалификованом, овлашћеном електричару.
	Ако не подесите степен топлоте у року од 10 секунди.	Поново укључите плочу за кување и подесите степен топлоте за мање од 10 секунди.
	Истовремено сте додирнули 2 или више сензорска поља.	Додирните само једно сензорско поље.

Проблем	Могући узрок	Решење
	На командној табли постоје мрље од воде или масти.	Обришите командну таблу.
Оглашава се звучни сигнал и плоча за кување се деактивира. Оглашава се звучни сигнал када је плоча за кување искључена.	Ставили сте нешто преко једног или више сензорских поља.	Уклоните предмет са сензорског поља.
Плоча за кување се деактивира.	Ставили сте нешто на сензорско поље  .	Уклоните предмет са сензорског поља.
Индикатор преостале топлоте се не укључује.	Зона за кување није загрејана јер је коришћена само у кратком периоду или је сензор оштећен.	Уколико је зона радила довољно дуго да буде загрејана, обратите се овлашћеном сервисном центру.
Hob ² Hood не ради.	Прекрили сте командну таблу.	Уклоните предмет са командне табле.
Функција за аутоматско загревање не ради.	Зона је врела.	Оставите зону да се довољно охлади.
	Подешен је највиши степен топлоте.	Највиши степен топлоте је исте јачине као и функција.
Подешавање степена топлоте се мења између два нивоа.	Управљање енергијом ради.	Погледајте одељак „Свакодневна употреба“.
Сензорска поља постају врућа.	Посуђе за кување је превелико или сте га ставили преблизу командама.	Уколико је могуће, ставите велико посуђе за кување на задње зоне.
Не чује се звук када додирнете сензорска поља на командној табли.	Звуци су деактивирани.	Активирање звучних сигнала. Погледајте одељак „Свакодневна употреба“.
Флексибилна индукциона зона за кување не загрева посуђе за кување.	Посуђе за кување се налази у погрешном положају на флексибилној индукционој зони за кување.	Поставите посуђе у исправан положај на флексибилној индукционој зони за кување. Положај посуђа за кување зависи од активираних функције или режима функције. Погледајте одељак „Флексибилна индукциона зона за кување“.

Проблем	Могући узрок	Решење
	Пречник дна посуђа за кување не одговара активираној функцији или режиму функције.	Користите посуђе за кување са пречником дна који је подесан за активiranу функцију или режим функције. Користите посуђе са пречником дна мањим од 160 мм на једној области флексибилне индукционе зоне за кување. Погледајте одељак „Флексибилна индукциона зона за кување“.
Пали се  .	Уређај за безбедност деце или Контролна брава ради.	Погледајте одељак „Свакодневна употреба“.
Пали се  .	Нисте ставили посуђе за кување на зону.	Ставите посуђе за кување на зону.
	Неодговарајуће посуђе за кување.	Употребите одговарајуће посуђе за кување. Погледајте одељак „Напомене и савети“.
	Пречник дна посуђа за кување је сувише мали за зону.	Користите посуђе за кување одговарајућих димензија. Погледајте одељак „Технички подаци“.
	FlexiBridge ради. Једна или више области режима функције која ради нису прекривене посуђем за кување.	Поставите посуђе за кување на исправан број области режима функције која ради или промените режим функције. Погледајте одељак „Флексибилна индукциона зона за кување“.
	PowerSlide ради. Две шерпе су постављене на флексибилну индукциону зону за кување.	Користите само једну шерпу. Погледајте одељак „Флексибилна индукциона зона за кување“.

Проблем	Могући узрок	Решење
Пали се  и приказује се број.	Дошло је до грешке у плочи за кување.	Искључите плочу за кување и поново је укључите након 30 секунди. Ако се  поново укључи, искључите плочу за кување из електричног напајања. Поново је укључите након 30 секунди. Уколико се проблем настави, позовите Овлашћени сервисни центар.
Можете чути константни звучни сигнал.	Прикључивање струје је правилно.	Одвојите плочу за кување од електричног напајања. Затражите од квалификованог електричара да провери инсталацију.

9.2 Ако не можете да нађете решење...

Уколико не можете сами да пронађете решење проблема, обратите се продавцу или овлашћеном сервисном центру. Дајте податке са плочице са техничким карактеристикама. Оставите такође код од три слова са стакло-керамичке површине (на углу стаклене површине) и приказану

поруку о грешки. Уверите се да сте правилно руковали плочом за кување. Ако нисте, сервисирање које пружи сервисни центар или продавац, неће бити бесплатно, чак ни током гарантног периода. Упутства о услугама сервисног центра и услови гаранције налазе се на гарантном листу.

10. ТЕХНИЧКИ ПОДАЦИ

10.1 Плочица са техничким карактеристикама

Модел EIV654
 Тип 62 B4A 05 AA
 Индукција 7.35 kW
 Сер.бр.
 ELECTROLUX

PNC949 596 706 00
 220 - 240 V / 400 V 2N 50 - 60 Hz
 Направљено у Немачкој
 7.35 kW



10.2 Спецификација зона за кување

Зона за кување	Номинална снага (подешавање максималне топлоте) [W]	PowerBoost [W]	PowerBoost максимално трајање [min]	Пречник посуђа за кување [mm]
Предња десно	1400	2500	4	125 - 145
Задња десно	1800	2800	10	145 - 180
Флексибилна индукциона зона за кување	2300	3200	10	минимум 100

Снага зона за кување се може мало разликовати од података у табели. Мења се у зависности од материјала и пречника посуђа за кување.

За оптималне резултате кувања користите посуђе за кување које није веће од пречника у табели.

11. ЕНЕРГЕТСКА ЕФИКАСНОСТ

11.1 Информације о производу према EU 66/2014

Идентификација модела	EIV654	
Тип плоче за кување	Уградна плоча за кување	
Број зона за кување	2	
Број поља за кување	1	
Технологија загревања	Индукција	
Пречник кружних зона за кување (Ø)	Предња десно Задња десно	14,5 cm 18,0 cm
Дужина (Д) и ширина (Ш) поља за кување	Лева	Д 45,8 cm Ш 21,4 cm
Потрошња енергије по зони за кување (EC electric cooking)	Предња десно Задња десно	180,4 Wh/kg 175,3 Wh/kg
Потрошња енергије поља за кување (EC electric cooking)	Лева	182,6 Wh/kg
Потрошња енергије плоче за кување (EC electric hob)	180,7 Wh/kg	

EN 60350-2 - Електрични уређаји за спремање у домаћинству - Део 2:

Плоче за кување – методе мерења перформанси

11.2 Уштеда енергије

Током свакодневног кувања можете да уштедите енергију ако уважите следеће савете.

- Када загревате воду, користите само онолико воде колико Вам треба.
- Уколико је могуће, увек поклопите посуђе за кување.

- Ставите посуђе на зону за кување пре него што је активирате.
- Мање посуђе ставите на мање зоне за кување.
- Ставите посуђе за кување директно на средину зоне за кување.
- Искористите преосталу топлоту да подгрејете или отопите храну.

12. ЕКОЛОШКА ПИТАЊА

Рециклирајте материјале са симболом . Паковање одложите у одговарајуће контејнере ради рециклирања. Помозите у заштити животне средине и људског здравља као и у рециклирању отпадног материјала од електронских и

електричних уређаја. Уређаје обележене симболом  немојте бацати заједно са смећем. Производ вратите у локални центар за рециклирање или се обратите општинској канцеларији.

KAZALO

1. VARNOSTNA INFORMACIJE.....	51
2. VARNOSTNA NAVODILA.....	53
3. NAMESTITEV.....	55
4. OPIS IZDELKA.....	57
5. VSAKODNEVNA UPORABA.....	59
6. PRILAGODLJIVA INDUKCIJSKA KUHALNA POVRŠINA.....	63
7. NAMIGI IN NASVETI.....	66
8. VZDRŽEVANJE IN ČIŠČENJE.....	69
9. ODPRAVLJANJE TEŽAV.....	69
10. TEHNIČNI PODATKI.....	72
11. ENERGIJSKA UČINKOVITOST.....	73

MISLIMO NA VAS

Zahvaljujemo se vam za nakup Electroluxove naprave. Izbrali ste izdelek, ki vključuje desetletja profesionalnih izkušenj in izboljšav. Inovativen in eleganten je bil zasnovan z mislijo na vas. Kadarkoli ga boste uporabili, ste lahko prepričani v zagotovitev odličnih rezultatov.

Dobrodošli pri Electroluxu.

Obiščite naše spletno mesto za:



pridobitev nasvetov glede uporabe, brošure, odpravljanje težav, servisne informacije:

www.electrolux.com/webselfservice



Registrirajte svoj izdelek za boljši servis:

www.registerelectrolux.com



Kupite dodatke, potrošni material in originalne nadomestne dele za vašo napravo:

www.electrolux.com/shop

POMOČ STRANKAM IN SERVIS

Priporočamo uporabo originalnih nadomestnih delov.

Ko kličete servis, imejte pri roki naslednje podatke: model, številko izdelka, serijsko številko.

Podatke najdete na ploščici za tehnične navedbe.

 Opozorilo/Pozor - Varnostne informacije

 Splošne informacije in nasveti

 Okoljske informacije.

Pridržujemo si pravico do sprememb.

1. VARNOSTNA INFORMACIJE

Pred namestitvijo in uporabo naprave natančno preberite priložena navodila. Proizvajalec ni odgovoren za poškodbe ali škodo, nastalo zaradi nepravilne

namestitve ali uporabe. Navodila vedno shranite na varnem in dostopnem mestu za poznejšo uporabo.

1.1 Varnost otrok in ranljivih oseb

- To napravo lahko uporabljajo otroci od osmega leta naprej ter osebe z zmanjšanimi telesnimi, čutnimi ali razumskimi sposobnostmi ali s pomanjkanjem izkušenj ter znanja le pod nadzorom ali če so dobile ustrezna navodila glede varne uporabe naprave in če se zavedajo nevarnosti, ki obstajajo.
- Otroci med tretjim in osmim letom starosti ter invalidi se ne smejo približevati, če niso pod nenehnim nadzorom.
- Otroci, mlajši od treh let, se ne smejo približevati, če niso pod nenehnim nadzorom.
- Preprečite, da bi se otroci igrali z napravo.
- Vso embalažo hranite zunaj dosega otrok in jo ustrezno zavržite.
- Ko naprava deluje ali se ohlaja, poskrbite, da bodo otroci in hišni ljubljenci dovolj oddaljeni od nje. Dostopni deli so vroči.
- Če ima naprava varovalo za otroke, ga je treba vklopiti.
- Čiščenja naprave in uporabniškega vzdrževanja na njej ne smejo izvajati otroci brez nadzora.

1.2 Splošna varnostna navodila

- **OPOZORILO:** Naprava in dostopni deli se med uporabo segrejejo. Pazite, da se ne dotaknete grelcev.
- Naprave ne upravljajte z zunanjo programsko uro ali ločenim sistemom za daljinsko upravljanje.
- **OPOZORILO:** Kuhanje na kuhalni plošči z maščobo ali oljem brez nadzora je lahko nevarno in lahko pripelje do požara.

- Ognja NIKOLI ne poskušajte pogasiti z vodo, ampak izklopite napravo in nato prekrijte ogenj, npr. s pokrovom ali požarno odejo.
- POZOR: Kuhanje je treba nadzorovati. Kratkotrajno kuhanje je treba stalno nadzorovati.
- OPOZORILO: Nevarnost požara: Ne shranjujte predmetov na kuhalnih površinah.
- Na površino kahalne plošče ne postavljajte kovinskih predmetov, kot so noži, vilice, žlice in pokrovke, ker se lahko segrejejo.
- Naprave ne čistite s paro.
- Po uporabi izklopite kuhališče z njegovo tipko in se ne zanašajte na tipalo za posodo.
- V primeru počene površine steklokeramične plošče izklopite napravo in jo izključite iz napajanja. Če je naprava priključena na električno omrežje neposredno preko razdelilne omarice, odstranite varovalko, da napravo izključite iz napajanja. V obeh primerih se obrnite na pooblaščen servisni center.
- Če je napajalni kabel poškodovan, ga mora zamenjati predstavnik proizvajalca, pooblaščen servisne službe ali druga strokovno usposobljena oseba, da se izognete nevarnosti.
- OPOZORILO: Uporabljajte samo varovala kahalne plošče, ki jih je zasnoval proizvajalec kahalne naprave ali ki jih proizvajalec naprave navede kot primerne v navodilih za uporabo, ali varovala kahalne plošče, priložena napravi. Zaradi uporabe neprimernih varoval lahko pride do nezgode.

2. VARNOSTNA NAVODILA

2.1 Namestitvev



OPOZORILO!

To napravo lahko namesti le strokovno usposobljena oseba.



OPOZORILO!

Nevarnost telesnih poškodb ali poškodb naprave.

- Odstranite vso embalažo.
- Ne nameščajte ali uporabljajte poškodovane naprave.
- Upoštevajte navodila za namestitvev, priložena napravi.

- Upoštevajte predpisano najmanjšo razdaljo do drugih naprav in enot.
- Pri premikanju naprave bodite pazljivi, ker je težka. Vedno uporabljajte zaščitne rokavice in priloženo obutev.
- Izreze zatesnite s tesnilom, da vlaga ne povzroči nabrekovanja.
- Spodnjo stran naprave zaščitite pred paro in vlago.
- Naprave ne nameščajte v bližino vrat ali pod okna. Na ta način preprečite, da bi vroča posoda padla z naprave, ko odprete vrata ali okno.
- Vsaka naprava ima na dnu ventilatorje za hlajenje.
- Če je naprava nameščena nad predal:
 - Ne shranjujte nobenih malih koščkov ali listov papirja, ki bi jih lahko povleklo noter, ker lahko poškodujejo ventilatorje za hlajenje ali poslabšajo delovanje hladilnega sistema.
 - Med spodnjim delom naprave in deli, shranjenimi v predalu, naj bo vsaj 2 cm razmika.
- Poskrbite, da se priključni kabel ali vtič (če obstaja) ne dotika vroče naprave ali posode, ko napravo vključite v bližnje vtičnice.
- Ne uporabljajte razdelilnikov in podaljškov.
- Pazite, da ne poškodujete vtiča (če obstaja) ali kabla. Za zamenjavo poškodovanega kabla se obrnite na naš pooblaščen servisni center ali električarja.
- Zaščita pred udarom električnega toka izoliranih delov in delov pod električno napetostjo mora biti pritrjena tako, da je ni mogoče odstraniti brez orodja.
- Vtič vtaknite v vtičnico šele ob koncu nameščanja. Poskrbite, da bo vtič dosegljiv tudi po namestitvi.
- Če je omrežna vtičnica zrahljana, ne vtikajte vtiča.
- Ne vlecite za električni priključni kabel, če želite izključiti napravo. Vedno povlecite za vtič.
- Uporabite le prave izolacijske naprave: odklopnike, varovalke (taline varovalke odvijte iz nosilca), zaščitne naprave na diferenčni tok in kontaktorje.
- Električna napeljava mora imeti izolacijsko napravo, ki omogoča odklop naprave z omrežja na vseh polih. Izolacijska naprava mora imeti med posameznimi kontakti minimalno razdaljo 3 mm.

2.2 Priključitev na električno omrežje



OPOZORILO!

Nevarnost požara in električnega udara.

- Električno priključitev mora opraviti usposobljen električar.
- Naprava mora biti ozemljena.
- Pred katerikoli posegom se prepričajte, da naprava ni priključena na električno omrežje.
- Preverite, ali so parametri s ploščice za tehnične navedbe združljivi z električno napetostjo omrežja.
- Naprava mora biti nameščena pravilno. Zaradi slabo pritrjenega in napačnega priključnega kabla ali vtiča (če je na voljo) se lahko pregreje priključek.
- Uporabite pravi električni priključni kabel.
- Priključni kabel se ne sme zaplesti.
- Poskrbite za namestitev zaščite pred udarom.
- Kabel zaščitite pred natezno obremenitvijo.

2.3 Uporaba



OPOZORILO!

Nevarnost poškodbe, opeklin in električnega udara.

- Pred prvo uporabo odstranite vso embalažo, etikete in zaščitno folijo (če obstaja).
- To napravo uporabljajte v gospodinjstvu.
- Ne spreminjajte specifikacij te naprave.
- Prepričajte se, da prezračevalne odprtine niso blokirane.
- Med delovanjem naprave ne puščajte brez nadzora.
- Kuhališče po vsaki uporabi »izklopite«.

- Ne zanašajte se na tipalo za posodo.
- Na kuhališča ne odlagajte pribora ali pokrovov posod. Lahko se segrejejo.
- Naprave ne upravljajte z mokrimi rokami ali ko je v stiku z vodo.
- Naprave ne uporabljajte kot delovno površino ali za odlaganje.
- Če je površina naprave počena, napravo takoj izključite iz napajanja. Na ta način preprečite električni udar.
- Osebe s srčnim spodbujevalnikom morajo biti med delovanjem naprave vsaj 30 cm oddaljene od indukcijskih kuhališč.
- Ko daste hrano v vroče olje, to lahko brizgne.

**OPOZORILO!**

Obstaja nevarnost požara in eksplozije.

- Maščobe in olja lahko ob segrevanju sproščajo vnetljive hlape. Plamenov ali segretyh predmetov ne približujte maščobam in olju, ko kuhate z njimi.
- Hlapi, ki jih sproščajo zelo vroča olja, lahko povzročijo nepričakovan vžig.
- Uporabljena olja, ki lahko vsebujejo ostanke hrane, lahko povzročijo požar pri nižjih temperaturah od prvič uporabljenih olj.
- V napravo, njeno bližino ali nanjo ne postavljajte vnetljivih izdelkov ali mokrih predmetov z vnetljivimi izdelki.

**OPOZORILO!**

Obstaja nevarnost škode na napravi.

- Vroče posode ne postavljajte na upravljalno ploščo.
- Ne postavljajte vročega pokrova posode na stekleno površino kuhalne plošče.
- Ne dovolite, da iz posode povre vsa tekočina.
- Pazite, da predmeti ali posode ne padejo na napravo. Lahko se poškoduje površina.

3. NAMESTITEV

**OPOZORILO!**

Oglejte si poglavja o varnosti.

- Ne vklapljajte kuhališč s prazno posodo ali brez posode.
- Na napravo ne dajajte aluminijaste folije.
- Posoda iz litega železa, aluminija ali s poškodovanim dnom lahko opraska steklokeramično ploščo. Pri prestavljanju na kuhalno površino jo vedno dvignite.
- Naprava je namenjena le kuhanju. Ni je dovoljeno uporabljati za druge namene, npr. ogrevanje prostora.

2.4 Vzdrževanje in čiščenje

- Napravo redno čistite, da preprečite poškodbe materiala na površini.
- Preden se lotite čiščenja naprave, jo izklopite in počakajte, da se ohladi.
- Pred vzdrževalnimi deli napravo izključite iz električnega omrežja.
- Za čiščenje naprave ne uporabljajte vodnega pršca in pare.
- Napravo očistite z vlažno mehko krpo. Uporabljajte samo nevtralna čistilna sredstva. Za čiščenje ne uporabljajte abrazivnih čistil, grobih gobic, topil ali kovinskih predmetov.

2.5 Servis

- Za popravilo naprave se obrnite na pooblaščen servisni center.
- Uporabljajte samo originalne nadomestne dele.

2.6 Odstranjevanje

**OPOZORILO!**

Nevarnost poškodbe ali zadušitve.

- Za informacije o pravilnem odstranjevanju naprave se obrnite na občinsko upravo.
- Napravo izključite iz napajanja.
- Odrežite električni priključni kabel tik ob napravi in napravo zavržite.

3.1 Pred namestitvijo

Preden namestite kuhalno ploščo, si zapišite podatke s ploščice za tehnične

navedbe. Ploščica za tehnične navedbe se nahaja na dnu kuhalne plošče.

Serijska številka

3.2 Vgradne kuhalne plošče

Vgradne kuhalne plošče se lahko uporabljajo samo po vgradnji v ustrezne vgradne enote in delovne površine, ki ustrezajo standardom.

3.3 Priključni kabel

- Kuhalna plošča ima nameščen priključni kabel.
- Za zamenjavo poškodovanega priključnega kabla uporabite priključni kabel: H05V2V2-F, ki prenese temperaturo 90 °C ali višjo. Obrnite se na najbližji servisni center.

3.4 Montaža

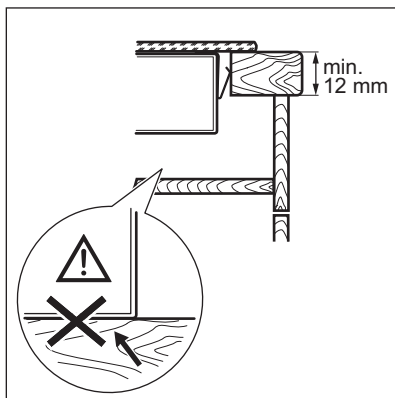
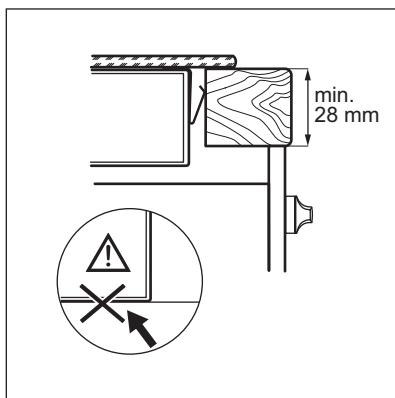
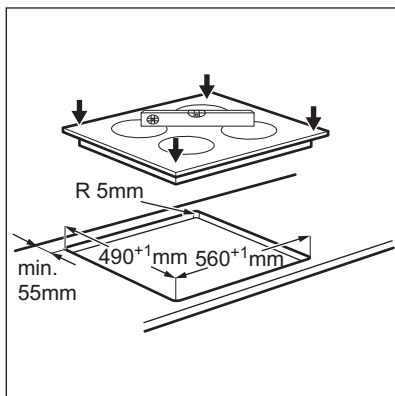
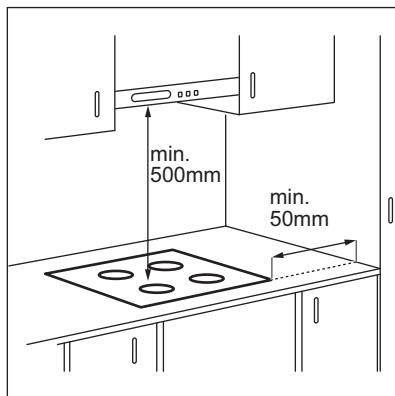

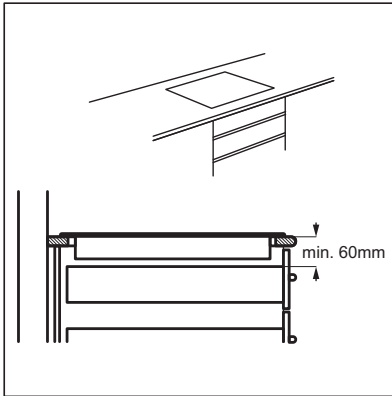

Če je naprava nameščena nad predal, se lahko med kuhanjem zaradi prezračevanja kuhalne plošče predmeti v njem segrejejo.

4. OPIS IZDELKA

4.1 Razporeditev kuhalnih površin

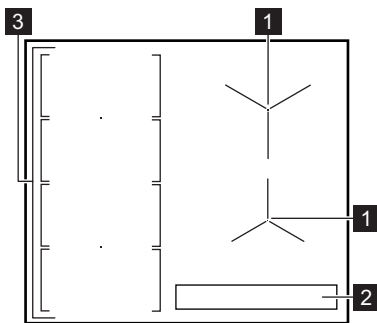

- 1 Indukcijsko kuhališče
- 2 Upravljalna plošča
- 3 Prilagodljivo indukcijsko kuhavno površino sestavljajo štiri področja

4.2 Razporeditev na upravljalni plošči

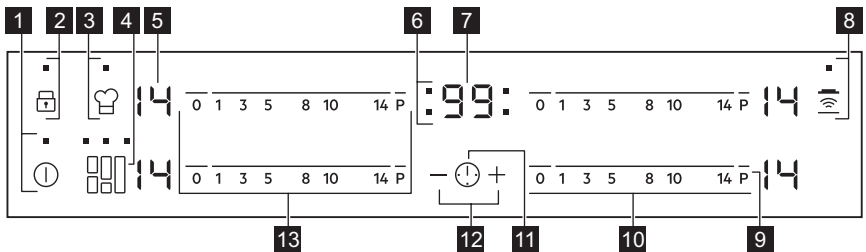





Napravo upravljajte s senzorskimi polji. Prikazovalniki, indikatorji in zvoki vas opozorijo na vklopljene funkcije.

	Sen- zor- sko polje	Funkcija	Opomba
1		VKLOP/IZKLOP	Za vklop in izklop kuhalne plošče.
2		Ključavnica / Varovalo za otroke	Za zaklepanje/odklepanje upravljalne plošče.
3		PowerSlide	Za vklop in izklop funkcije.
4		FlexiBridge	Za preklop med tremi načini funkcije.
5	-	Prikaz stopnje kuhanja	Za prikaz stopnje kuhanja.
6	-	Indikatorji programske ure kuhališč	Prikaz, za katero kuhališče ste nastavili čas.
7	-	Prikazovalnik programske ure	Za prikaz časa v minutah.
8		Hob ² Hood	Za vklop in izklop ročnega načina funkcije.
9		PowerBoost	Za vklop in izklop funkcije.
10	-	Upravljalna vrstica	Za nastavitev stopnje kuhanja.
11		-	Za izbiro kuhališča.
12		-	Za podaljšanje ali skrajšanje časa.
13	-	Upravljalna vrstica	Za nastavitev stopnje kuhanja za prilagodljivo indukcijsko kuhhalno površino.

4.3 Prikazovalniki stopnje kuhanja



Prikazovalnik	Opis
	Kuhališče je izklopljeno.
	Kuhališče deluje.
	Deluje funkcija Samodejno segrevanje.
	Deluje funkcija PowerBoost.
+ številka	Prišlo je do okvare.
	OptiHeat Control (3-stopenjski indikator akumulirane toplote) : nadaljevanje kuhanja/ohranjanje toplote/akumulirana toplota.
	Deluje funkcija Ključavnica/Varovalo za otroke.

Prikazovalnik	Opis
	Posoda ni prava ali je premajhna oz. na kuhališču ni posode.
	Deluje funkcija Samodejni izklop.
 /  / 	Deluje funkcija PowerSlide.

4.4 OptiHeat Control (3-stopenjski indikator akumulirane toplote)



OPOZORILO!

 /  /  Nevarnost opeklin zaradi akumulirane toplote. Indikator kaže raven akumulirane toplote.

Indukcijsko kuhališče ustvarja toploto, ki je potrebna za kuhanje, neposredno v dnu posode. Steklokeramična plošča se segreje zaradi toplote v posodi.

5. VSAKODNEVNA UPORABA



OPOZORILO!

Oglejte si poglavja o varnosti.

- Ne izklopite kuhališča oziroma ne spremenite stopnje kuhanja. Po določenem času se prikaže  in kahalna plošča se izklopi.

5.1 Vklp in izklop

Za vklop ali izklop kahalne plošče za eno sekundo pritisnite .

Razmerje med stopnjo kuhanja in časom, po katerem se kahalna plošča izklopi:

5.2 Samodejni izklop

Funkcija samodejno izklopi kahalno ploščo, če:

- So vsa kuhališča izklopljena.
- Ne nastavite stopnje kuhanja po vklopu kahalne plošče.
- Ste nekaj polili ali položili na upravljalno ploščo za več kot 10 sekund (posodo, krpo itd.). Zaslíši se zvočni signal in kahalna plošča se izklopi. Odstranite predmet ali očistite upravljalno ploščo.
- Se kahalna plošča preveč segreje (na primer, ko povre vsa voda iz posode). Počakajte, da se kuhališče ohladi, preden ponovno uporabite kahalno ploščo.
- Uporabljate neustrezno posodo.

Prikaže se simbol , nato pa se po dveh minutah kuhališče samodejno izklopi.

Stopnja kuhanja	Kahalna plošča se izklopi po
 , 1 - 3	6 urah
4 - 7	5 urah
8 - 9	4 urah
10 - 14	1,5 ure

5.3 Stopnja kuhanja

Za nastavev ali spremembo stopnje kuhanja:

Dotaknite se upravljalne vrstice na pravi stopnji kuhanja ali pa se s prstom pomikajte po upravljalni vrstici, dokler ne pridete do prave stopnje kuhanja.

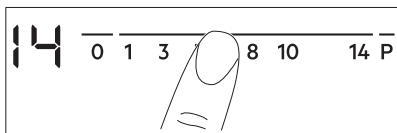

5.4 Uporaba kuhališč

Posodo postavite na sredino izbranega kuhališča. Indukcijska kuhališča se samodejno prilagodijo dimenziji dna posode.

V veliki posodi lahko kuhate na dveh kuhališčih hkrati. Posoda mora pokrivati sredini obeh kuhališč.

5.5 Samodejno segrevanje

To funkcijo vklopite, če želite doseči zeleno stopnjo kuhanja v krajšem času. Ko je kuhališče vklopljeno, na začetku deluje pri najvišji stopnji kuhanja, nato pa nadaljuje pri zeleni nastavitvi.

 Za vklop funkcije mora biti kuhališče hladno.

Za vklop funkcije za kuhališče:

dotaknite se **P** (zasveti **P**). Takoj se dotaknite zelene stopnje kuhanja. Po treh sekundah zasveti **R**.

Za izklop funkcije: spremenite stopnjo kuhanja.

5.6 PowerBoost

Ta funkcija zagotavlja dodatno moč za indukcijska kuhališča. Funkcijo lahko vklopite samo za omejen čas za indukcijsko kuhališče. Po tem času se indukcijsko kuhališče samodejno preklopi nazaj na najvišjo stopnjo kuhanja.

 Oglejte si poglavje »Tehnični podatki«.

Za vklop funkcije za kuhališče:

dotaknite se **P**. Zasveti **P**.

Za izklop funkcije: spremenite stopnjo kuhanja.

5.7 Časovnik

Programska ura

To funkcijo lahko uporabite za nastavev časa delovanja kuhališča samo za posamezen postopek kuhanja.

Najprej nastavite stopnjo kuhanja za kuhališče, nato pa funkcijo.

Za nastavev kuhališča: pritisčajte , dokler ne zasveti indikator zelenega kuhališča.

Za vklop funkcije: dotaknite se **+** programske ure za nastavev časa (00 - 99 minut). Ko indikator kuhališča začne utripati počasneje, se čas odšteva.

Preverjanje preostalega časa: s poljem

 nastavite kuhališče. Indikator kuhališča začne utripati hitro. Na prikazovalniku se prikaže preostali čas.

Za spremembo časa: s poljem  nastavite kuhališče. Dotaknite se **+** ali **-**.

Za izklop funkcije: izberite kuhališče s

poljem  in se dotaknite **-**. Preostali čas se odšteva nazaj do 00. Indikator kuhališča ugasne.

 Ko se odštevanje zaključi, se oglasi zvočni signal in utripati začne 00. Kuhališče se izklopi.

Če želite izklopiti zvok: dotaknite se .

CountUp Timer (Programska ura prišteva čas)



S to funkcijo lahko nadzorujete, kako dolgo deluje kuhališče.

Za nastavev kuhališča: pritisčajte , dokler ne zasveti indikator zelenega kuhališča.

Za vklop funkcije: dotaknite se **-** programske ure. Zasveti **UP**. Ko indikator kuhališča začne utripati počasi, se čas prišteva. Prikazovalnik preklaplja med **UP** in štetim časom (minutami).



Če želite preveriti čas delovanja

kuhališča: s poljem  nastavite kuhališče. Indikator kuhališča začne utripati hitro. Prikazovalnik prikaže dolžino delovanja območja.

Za izklop funkcije: izberite kuhališče s poljem  in se dotaknite  ali . Indikator kuhališča ugasne.

Odštevalna Ura

To funkcijo lahko uporabite kot **Odštevalna Ura**, ko je kuhalna plošča vklopljena in kuhališča ne delujejo. Prikazovalnik stopnje kuhanja prikazuje .

Za vklop funkcije: dotaknite se . Z dotikom  ali  programske ure nastavite čas. Ko se odštevanje zaključi, se oglasi zvočni signal in utripati začne **00**.



Če želite izklopiti zvok: dotaknite se .

 Funkcija ne vpliva na delovanje kuhališč.

5.8 Ključavnica

Upravljalno ploščo lahko zaklenete med delovanjem kuhališč. Zaklepanje preprečuje nehoteno spreminjanje stopnje kuhanja.

Najprej nastavite stopnjo kuhanja.

Za vklop funkcije: dotaknite se . Za štiri sekunde zasveti . Programska ura ostane vklopljena.



Za izklop funkcije: dotaknite se . Vklopi se predhodna stopnja kuhanja.

 Ko izklopite kuhalno ploščo, izklopite tudi to funkcijo.



5.9 Varovalo za otroke

Funkcija preprečuje nehoten vklop kuhalne plošče.



Za vklop funkcije: kuhalno ploščo vklopite z dotikom polja . Ne nastavite stopnje kuhanja. Štiri sekunde pritisčajte



. Zasveti . Kuhalno ploščo izklopite z dotikom polja .

Za izklop funkcije: kuhalno ploščo vklopite z dotikom polja . Ne nastavite stopnje kuhanja. Štiri sekunde pritisčajte





. Zasveti . Kuhalno ploščo izklopite z dotikom polja .



Za izklop funkcije samo za en čas

kuhanja: kuhalno ploščo vklopite s . Zasveti . Za štiri sekunde se dotaknite

. **V 10 sekundah nastavite stopnjo kuhanja.** Kuhalno ploščo lahko uporabljate. Ko kuhalno ploščo izklopite z dotikom polja , se funkcija ponovno vklopi.

5.10 OffSound Control (Izklop in vklop zvokov)

Izklopite kuhalno ploščo. Za tri sekunde se dotaknite . Zaslon se vklopi in izklopi. Za tri sekunde se dotaknite . Prikaže se  ali . Dotaknite se  programske ure, da izberete nekaj od naslednjega:

-  - zvoki so izklopljeni
 -  - zvoki so vklopljeni
- Če želite potrditi svoj izbor, počakajte, da se kuhalna plošča samodejno izklopi.

Ko je funkcija nastavljena na , lahko zvok slišite samo v naslednjih primerih:

- ko se dotaknete ,
- ko se izklopi Odštevalna Ura,
- ko se izklopi Programska ura,
- ko postavite kaj na upravljalno ploščo.

5.11 Upravljanje moči

- Kuhališča so združena glede na mesto in število faz v kuhalni plošči. Oglejte si sliko.
- Vsaka faza ima največjo električno obremenitev 3700 W.
- Funkcija razdeli moč med kuhališča, priključena na isto fazo.
- Funkcija se vklopi, ko skupna električna obremenitev kuhališč,

priključenih na eno samo fazo, preseže 3700 W.

- Funkcija zmanjša moč drugih kuhališč, priključenih na isto fazo.
- Prikazovalnik stopnje kuhanja za kuhališča z nižjo močjo se spreminja med izbrano stopnjo kuhanja in znižano stopnjo kuhanja. Čez nekaj časa ostane prikazovalnik stopnje kuhanja za kuhališča z nižjo močjo na znižani stopnji kuhanja.

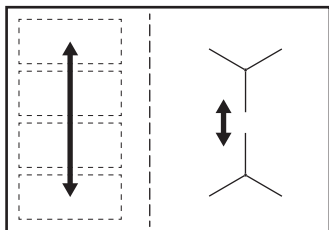

5.12 Hob²Hood

Je izpopolnjena samodejna funkcija, ki poveže kuhalno ploščo s posebno kuhinjsko nabo. Kuhalna plošča in napa imata komunikator infrardečega signala. Hitrost ventilatorja se nastavi samodejno glede na nastavitve načina in temperaturo najbolj vroče posode na kuhalni plošči. Ventilator lahko upravljate tudi ročno s kuhalne plošče.



Pri večini kuhinjskih nap je sistem za daljinsko upravljanje tovarniško izklopljen. Vključite ga pred uporabo funkcije. Za dodatne informacije si oglejte navodila za uporabo kuhinjske nape.

Samodejno upravljanje funkcije

Za samodejno upravljanje funkcije nastavite samodejni način na H1 – H6. Kuhalna plošča je tovarniško nastavljena na H5. Kuhinjska napa se odzove ob vsaki uporabi kuhalne plošče. Kuhalna plošča samodejno zazna temperaturo posode in prilagodi hitrost ventilatorja.

Samodejni načini

	Samodejna osvetlitev	Vretje ¹⁾	Cvrenje ²⁾
Način H0	Izklop	Izklop	Izklop
Način H1	Vklop	Izklop	Izklop
Način H2 ³⁾	Vklop	Hitrost ventilatorja 1	Hitrost ventilatorja 1
Način H3	Vklop	Izklop	Hitrost ventilatorja 1
Način H4	Vklop	Hitrost ventilatorja 1	Hitrost ventilatorja 1
Način H5	Vklop	Hitrost ventilatorja 1	Hitrost ventilatorja 2
Način H6	Vklop	Hitrost ventilatorja 2	Hitrost ventilatorja 3

¹⁾ Kuhalna plošča zazna vretje in aktivira hitrost ventilatorja glede na samodejni način.

²⁾ Kuhalna plošča zazna cvrenje in aktivira hitrost ventilatorja glede na samodejni način.

³⁾ Ta način vklopi ventilator in luč ter ni odvisen od temperature.

Spreminjanje samodejnega načina



1. Izklopite napravo.
2. Za tri sekunde se dotaknite . Zaslona se vklopi in izklopi.
3. Za tri sekunde se dotaknite .
4. Nekajkrat se dotaknite , da zasveti .
5. Dotaknite se programske ure, da izberete samodejni način.



Če želite kuhinjsko nabo upravljati neposredno s ploščice nape, izklopite samodejni način funkcije.

- i** Ko končate s kuhanjem in izklopite kuhalno ploščo, lahko ventilator nape še nekaj časa deluje. Po tem sistem samodejno izklopi ventilator in za naslednjih 30 sekund prepreči nenameren vklop ventilatorja.

Ročno nastavljanje hitrosti ventilatorja

Funkcijo lahko nastavljate tudi ročno. Za to se dotaknete , ko kuhalna plošča deluje. Na ta način izklopite samodejno delovanje funkcije in lahko ročno spremenite hitrost ventilatorja. Ko pritisnete , hitrost ventilatorja zvišate za ena. Ko dosežete intenzivno stopnjo in ponovno pritisnete , hitrost

ventilatorja nastavite na 0, ob čemer se ventilator kuhinjske nape izklopi. Za ponoven vklop ventilatorja s hitrostjo 1 se dotaknete .

- i** Za vklop samodejnega delovanja funkcije izklopite in ponovno vklopite kuhalno ploščo.

Vklop luči

Kuhalno ploščo lahko nastavite tako, da ob vsakem vklopu samodejno vklopi luč. Za to samodejni način nastavite na H1 – H6.

- i** Luč na kuhinjski napi se izklopi dve minuti po izklopu kuhalne plošče.

6. PRILAGODLJIVA INDUKCIJSKA KUHALNA POVRŠINA

- !** **OPOZORILO!**
Oglejte si poglavja o varnosti.

6.1 Funkcija FlexiBridge

Prilagodljivo indukcijsko kuhalno površino sestavljajo štiri področja. Področja lahko združite v dve kuhališči različnih velikosti ali v eno veliko kuhališče. Kombinacijo področij izberete z izbiro načina, primerne za velikost posode, ki jo želite uporabiti. Obstajajo trije načini: Standardni (aktivira se samodejno ob vklopu kuhalne plošče), Big Bridge in Max Bridge.

- i** Za nastavev stopnje kuhanja uporabite dve upravljalni vrstici na levi.

Preklapanje med načini

Za preklapanje med načini uporabite senzorsko polje: .

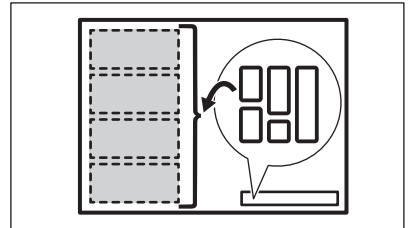

- i** Ko preklapljate med načini, se stopnja kuhanja ponastavi na 0.

Premer in položaj posode

Izberite način, primeren za velikost in obliko posode. Posoda mora čim bolj pokrivati izbrano področje. Posodo postavite na sredino izbranega področja!

Posodo z manjšim premerom dna od 160 mm postavite na sredino posameznega področja.

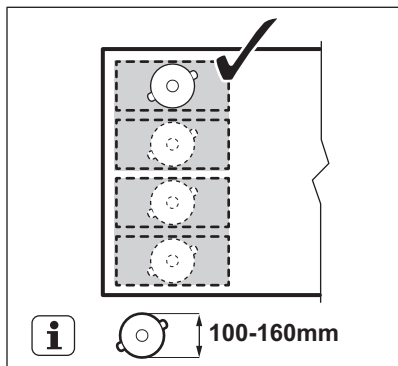

Posodo z večjim premerom dna od 160 mm postavite na sredino med dve področji.

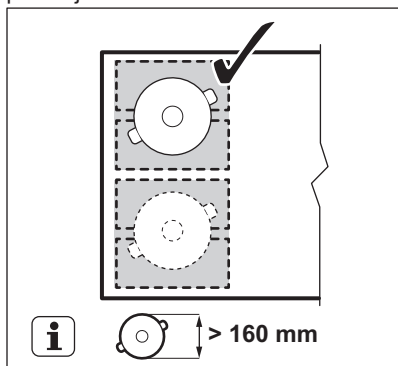

6.2 Standardni način FlexiBridge

Ta način je aktiven, ko vklopite kuhhalno ploščo. Področja poveže v dve ločeni kuhališči. Stopnjo kuhanja lahko nastavite za vsako področje posebej. Uporabite dve upravljalni vrstici na levi.

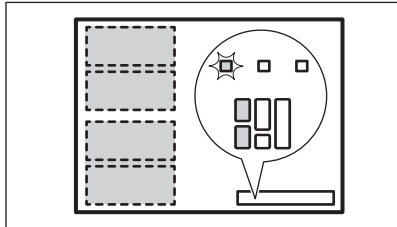

Pravi položaj posode:

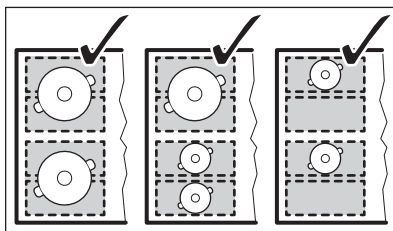

Napačen položaj posode:

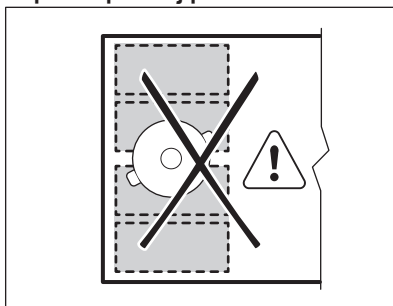

6.3 Način FlexiBridge Big Bridge

Za vklop načina pritisčajte , dokler se ne prikaže pravi indikator načina. Ta način tri zadnja področja poveže v eno kuhališče. Ena sprednje ni povezano in deluje kot ločeno kuhališče. Stopnjo kuhanja lahko nastavite za vsako področje posebej. Uporabite dve upravljalni vrstici na levi.

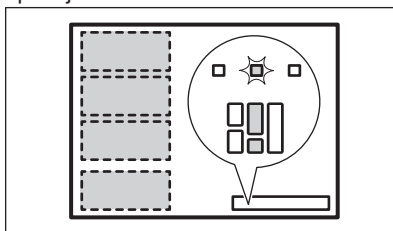

Pravi položaj posode:

Če želite uporabiti ta način, morate posodo postaviti na tri povezana področja. Če uporabite posodo, ki ne sega na dve področji, se na prikazovalniku prikaže  in po dveh minutah se kuhališče izklopi.

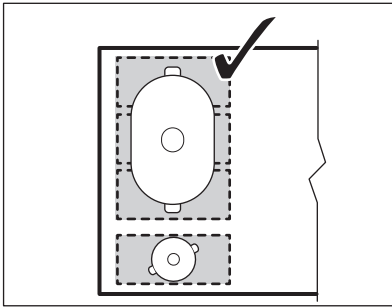
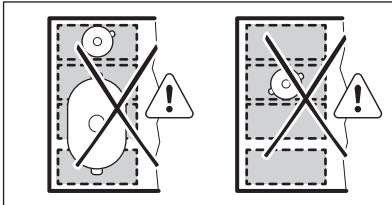
**Napačen položaj posode:**

6.4 Način FlexiBridge Max Bridge

Za vklop načina pritisčajte , dokler se ne prikaže pravi indikator načina. Ta način vsa področja poveže v eno kuhališče. Za nastavitve stopnje kuhanja uporabite katerokoli od dveh upravljalnih vrstic na levi.

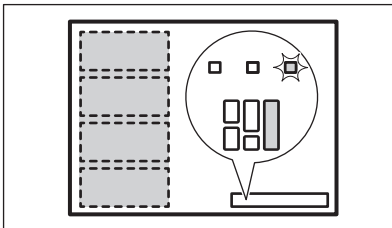
**Pravi položaj posode:**

Če želite uporabiti ta način, morate posodo postaviti na štiri povezana področja. Če uporabite posodo, ki ne sega na tri področja, se na prikazovalniku prikaže  in po dveh minutah se kuhališče izklopi.

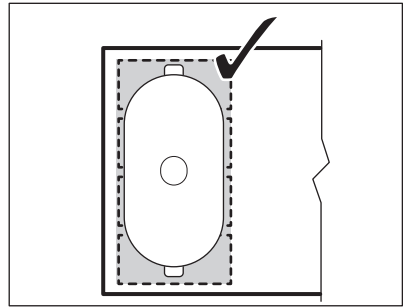
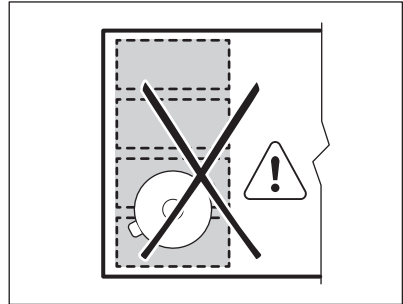
**Napačen položaj posode:**

6.5 Funkcija PowerSlide

Ta funkcija omogoča nastavitve temperature s premikom posode na drugo mesto na indukcijski kuhalni površini.

Funkcija razdeli indukcijsko kuhhalno površino na tri področja z različnimi stopnjami kuhanja. Kuhalna plošča zazna položaj posode in nastavi stopnjo kuhanja glede na položaj. Posodo lahko postavite spredaj, na sredino ali zadaj. Če posodo postavite spredaj, je zagotovljena najvišja stopnja kuhanja. Za znižanje stopnje premaknite posodo na sredino ali nazaj.



Med delovanjem funkcije uporabite samo eno posodo.

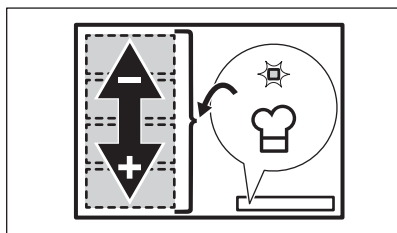

Splošne informacije:

- 160 mm je najmanjši premer dna posode za to funkcijo.
- Prikazovalnik stopnje kuhanja za upravljalno vrstico zadaj levo prikazuje položaj posode na indukcijski kuhalni površini. Spredaj [1-], na sredini [1-], zadaj [1-].

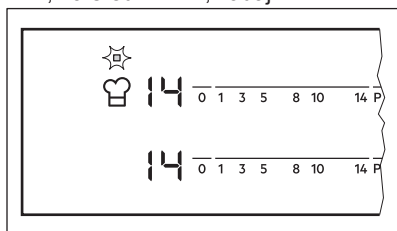

- Prikazovalnik stopnje kuhanja za upravljalno vrstico spredaj levo prikazuje stopnjo kuhanja. **Če želite spremeniti stopnjo kuhanja, uporabite upravljalno vrstico spredaj levo.**
- Ob prvem vklopu funkcije se prikažejo stopnje kuhanja za naslednje

položaje: [14] spredaj, [9] na sredini in [3] zadaj.

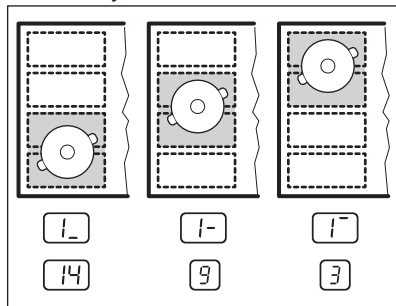

Stopnje kuhanja lahko spremenite za vsak položaj posebej. Kuhalna plošča si zapomni stopnje kuhanja za naslednji vklop funkcije.

Vklop funkcije

Za vklop funkcije postavite posodo na pravo mesto na kuhavno površino.

Dotaknite se ☞. Zasveti indikator nad simbolom. Če posode ne postavite na kuhavno površino, zasveti [F] in po dveh minutah se prilagodljiva indukcijska kuhalna površina nastavi na [0].

Izklop funkcije

Za izklop funkcije se dotaknite ☞ ali pa stopnjo kuhanja nastavite na [0].

Indikator nad simbolom ☞ ugasne.

7. NAMIGI IN NASVETI



OPOZORILO!

Oglejte si poglavja o varnosti.

7.1 Posoda



Pri indukcijskih kuhališčih močno elektromagnetno polje zelo hitro ustvari toploto v posodi.



Na indukcijskih kuhališčih uporabljajte ustrezno posodo.

Material posode

- **Ustrezen:** lito železo, jeklo, emajlirano jeklo, nerjavno jeklo, večplastno dno (označeno kot ustrezno s strani proizvajalca).
- **Neustrezen:** aluminij, baker, medenina, steklo, keramika, porcelan.

Posoda je primerna za indukcijsko kuhavno ploščo v naslednjih primerih:

- Voda povre zelo hitro, če kuhališče nastavite na najvišjo stopnjo kuhanja.
- Če se na dno posode prime magnet.

- i** Dno posode mora biti čim bolj debelo in ravno. Dno posode mora biti čisto in suho, preden jo postavite na kuhalno ploščo.

Dimenzije posode

Indukcijska kuhališča se samodejno prilagodijo dimenziji dna posode.

Učinkovitost kuhališča je povezana s premerom posode. Posoda z manjšim premerom od najmanjšega sprejme le del moči, ki jo ustvari kuhališče.

- i** Oglejte si »Tehnični podatki«.

7.2 Zvoki med uporabo

Če zaslišite:

- pokanje: posoda je izdelana iz različnih materialov (konstrukcija z dvojnimi dnovi).
- žvižganje: uporabljate kuhališče pri visoki stopnji kuhanja in posoda je izdelana iz različnih materialov (konstrukcija z dvojnimi dnovi).

- brenčanje: uporabljate visoko stopnjo kuhanja.
- klikanje: prihaja do električnega preklapljanja.
- sikanje, brnenje: deluje ventilator.

Ti zvoki so običajni in ne predstavljajo napake na kuhalni plošči.

7.3 Öko Timer (Eko časovnik)

Za varčevanje z energijo se grelnik kuhališča izklopi prej, kot se oglasi programska ura. Razlika v času delovanja je odvisna od ravni stopnje kuhanja in trajanja kuhanja.

7.4 Primeri kuhanja

Razmerje med stopnjo kuhanja in porabo energije kuhališča ni linearno. Ko zvišate stopnjo kuhanja, ta ni sorazmerna s povečanjem porabe energije. To pomeni, da kuhališče s srednjo stopnjo kuhanja porabi manj kot polovico celotne energije.

- i** Podatki v razpredelnici so samo za orientacijo.

Stopnja kuhanja	Uporaba:	Čas (min.)	Nasveti
 - 1	Ohranjanje kuhanih jedi toplih.	po potrebi	Pokrijte posodo.
1 - 3	Holandska omaka, topljenje: maslo, čokolada, želatina.	5 - 25	Občasno premešajte.
1 - 3	Strjevanje: omlete, pečena jajca.	10 - 40	Kuhajte v posodi s pokrovko.
3 - 5	Počasno kuhanje riža in mlečnih jedi, pogrevanje pripravljenih jedi.	25 - 50	Vode dodajte vsaj dvakrat toliko, kot je riža, mlečne jedi na polovici postopka premešajte.
5 - 7	Kuhanje zelenjave, rib in mesa v sopari.	20 - 45	Dodajte nekaj žlic vode.
7 - 9	Kuhanje krompirja.	20 - 60	Uporabite največ ¼ l vode za 750 g krompirja.
7 - 9	Kuhanje večjih količin živil, enolončnic in juh.	60 - 150	Do 3 l vode ter sestavin.

Stopnja kuhanja	Uporaba:	Čas (min.)	Nasveti
9 - 12	Zmerno cvrenje: pečen zrezek, telečji cordon bleu, za-rebrnice, polpete, klobase, jetra, bešamel, jajca, palačinke, krofi.	po potrebi	Obrnite po polovici časa priprave.
12 - 13	Intenzivno cvrenje: pražen krompir, ledvena pečenka, zrezki.	5 - 15	Obrnite po polovici časa priprave.
14	Prekuhanje vode, kuhanje testenin, pečenje mesa (golaž, dušena govedina), cvrenje ocvrtega krompirja.		
P	Prekuhanje velike količine vode. PowerBoost se vklopi.		

7.5 Namigi in nasveti za funkcijo Hob²Hood

Ko kuhalno ploščo uporabljate s funkcijo:

- Ploščo kuhinjske nape zaščitite pred neposredno sončno svetlobo.
- Ne usmerjajte halogenske svetlobe v ploščo kuhinjske nape.
- Ne pokrivajte upravljalne plošče kuhalne plošče.
- Ne prekinjajte signala med kuhalno ploščo in kuhinjsko napo (na primer z roko ali ročajem posode). Oglejte si sliko.

Kuhinjska napa na sliki je samo primer.

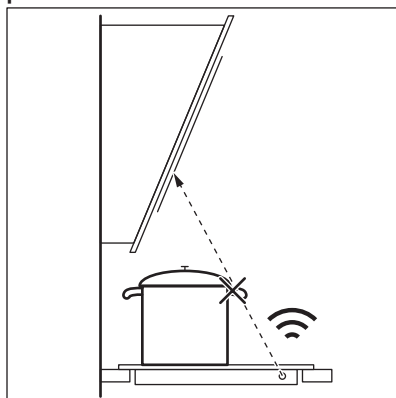

i Druge daljinsko upravljanje naprave lahko ovirajo signal. Med uporabo funkcije na kuhalni plošči ne uporabljajte daljinsko upravljanje naprave.

Kuhinjske nape s funkcijo Hob²Hood

Da bi našli celotno serijo kuhinjskih nap, ki delujejo s to funkcijo, si oglejte naše spletno mesto za potrošnika. Kuhinjske nape Electrolux, ki delujejo s to funkcijo, morajo imeti simbol .

8. VZDRŽEVANJE IN ČIŠČENJE



OPOZORILO!

Oglejte si poglavja o varnosti.

8.1 Splošne informacije

- Ploščo očistite po vsaki uporabi.
- Vedno uporabljajte posodo s čistim dnom.
- Praske ali temni madeži na površini ne vplivajo na delovanje plošče.
- Uporabite posebno čistilno sredstvo za površine kuhalnih plošč.
- Uporabite posebno strgalo za steklo.



Zaradi potiskanja posode po prilagodljivi indukcijski kuhalni površini lahko natis na njej potemni ali spremeni barvo. Površino lahko očistite na običajen način.

8.2 Čiščenje kuhalne plošče

- **Takoj odstranite:** stopljeno plastiko, plastično folijo, sladkor in sladko hrano, v nasprotnem primeru se lahko zaradi umazanije poškoduje kuhalna plošča. Pazite, da ne pride do opeklin. Posebno strgalo postavite pod ostrim kotom na stekleno površino in z rezilom potegnite po površini.
- **Odstranite, ko je plošča že dovolj hladna:** ostanke vodnega kamna in vode, maščobne madeže in svetla kovinska obarvanja. Ploščo očistite z vlažno krpo in čistilnim sredstvom, ki ni grobo. Po čiščenju ploščo osušite z mehko krpo.
- **Odstranite svetla kovinska obarvanja:** uporabite raztopino vode in kisa ter očistite stekleno površino s krpo.

9. ODPRAVLJANJE TEŽAV



OPOZORILO!

Oglejte si poglavja o varnosti.

9.1 Kaj storiti, če ...

Težava	Možni vzrok	Rešitev
Kuhalne plošče ne morete vklopiti oz. upravljati.	Kuhalna plošča ni priključena na električno omrežje oz. je napačno priključena.	Preverite, če je kuhalna plošča pravilno priključena na električno omrežje. Preberite diagram priključitve.
	Varovalka je pregorela.	Prepričajte se, da je varovalka vzrok za okvaro. Če varovalka vedno znova pregori, se obrnite na usposobljenega električarja.
	Za 10 sekund ne nastavite stopnje kuhanja.	Ponovno vklopite kuhavno ploščo in nastavite stopnjo kuhanja v manj kot 10 sekundah.
	Hkrati ste se dotaknili dveh ali več senzorskih polj.	Dotaknite se samo enega senzorskega polja.

Težava	Možni vzrok	Rešitev
	Na nadzorni plošči so madeži vode oz. maščobe.	Očistite nadzorno ploščo.
Vklopi se zvočni signal in kuhalna plošča se izklopi. Vklopi se zvočni signal, ko se kuhalna plošča izklopi.	Nekaj ste postavili na eno ali več senzorskih polj.	Odstranite predmet s senzorskih polj.
Kuhalna plošča se izklopi.	Nekaj ste postavili na senzorsko polje ①.	Odstranite predmet s senzorskega polja.
Indikator akumulirane toplote se ne prižge.	Območje ni vroče, ker deluje le za kratek čas oz. senzor je v okvari.	Če je območje delovalo dovolj dolgo, da je vroče, se obrnite na pooblaščen servisni center.
Hob ² Hood ne deluje.	Pokrili ste nadzorno ploščo.	Odstranite predmet z nadzorne plošče.
Samodejno segrevanje ne deluje.	Območje je vroče.	Pustite, da se območje dovolj ohladi.
	Nastavljena je najvišja stopnja kuhanja.	Najvišja stopnja kuhanja ima enako moč kot funkcija.
Stopnja kuhanja se spreminja med dvema stopnjama.	Upravljanje moči deluje.	Glejte »Vsakodnevna uporaba«.
Senzorska polja postanejo vroča.	Kuhinjska posoda je prevelika ali pa je postavljena preblizu krmilnih tipk.	Če je mogoče, postavite veliko kuhinjsko posodo na zadnja območja.
Ko se dotaknete senzorskih polj plošče, ni nobenega zvoka.	Zvoki so izklopljeni.	Vklopite zvoke. Glejte »Vsakodnevna uporaba«.
Prilagodljivo indukcijsko kuhališče ne segreje kuhinjske posode.	Kuhinjska posoda je v napačnem položaju na prilagodljivem indukcijskem kuhališču.	Kuhinjsko posodo postavite v pravilen položaj na prilagodljivem indukcijskem kuhališču. Položaj kuhinjske posode je odvisen od vklopljene funkcije ali načina delovanja. Glejte »Prilagodljivo indukcijsko kuhališče«.

Težava	Možni vzrok	Rešitev
	Premer dna kuhinjske posode je napačen za vklopljeno funkcijo ali način delovanja.	Uporabite kuhinjsko posodo s premerom, ki se uporablja za vklopljeno funkcijo ali način delovanja. Uporabite kuhinjsko posodo s premerom, ki je manjši od 160 mm na enem samem predelu prilagodljivega indukcijskega kuhališča. Glejte »Prilagodljivo indukcijsko kuhališče«.
L se prižge.	Varovalo za otroke ali Ključavnica deluje.	Glejte »Vsakodnevna uporaba«.
F se prižge.	Na tem območju ni kuhinjske posode.	Postavite kuhinjsko posodo na območje.
	Kuhinjska posoda ni ustrezna.	Uporabite ustrezno kuhinjsko posodo. Glejte »Namiigi in nasveti«.
	Premer dna kuhinjske posode je premajhen za območje.	Uporabite posodo s pravimi merami. Glejte »Tehnični podatki«.
	FlexiBridge deluje. Kuhinjska posoda ne pokriva enega ali več predelov funkcijskega načina, ki deluje.	Kuhinjsko posodo postavite na pravilno število predelov funkcijskega načina, ki deluje ali spreminja funkcijski način. Glejte »Prilagodljivo indukcijsko kuhališče«.
	PowerSlide deluje. Dva lonca sta postavljena na prilagodljivo indukcijsko kuhališče.	Uporabite samo en lonec. Glejte »Prilagodljivo indukcijsko kuhališče«.
E in prikaže se številka.	Na kuhalni plošči je napaka.	Po 30ih sekundah izklopite kuhalno ploščo in jo ponovno vklopite. Če se E ponovno prižge, izključite kuhalno ploščo iz električnega omrežja. Po 30ih sekundah kuhalno ploščo onovno priključite. Če se težava nadaljuje, se obrnite na pooblaščen servisni center.

Težava	Možni vzrok	Rešitev
Ves čas lahko slišite pisk.	Električna priključitev je napačna.	Izključite kuhalno ploščo iz električnega omrežja. Prosite usposobljenega električarja, da preveri namestitev.

9.2 Če ne najdete rešitve ...

Če rešitve težave ne morete najti sami, se obrnite na prodajalca ali pooblaščen servisni center. Posredujte podatke s ploščice za tehnične navedbe. Posredujte tudi trimestno črkovno kodo za steklokeramično ploščo (v vogalu plošče) in sporočilo o napaki, ki se

prikaže. Poskrbite za pravilno uporabo kuhalne plošče. V nasprotnem primeru servisiranje s strani servisne službe ali trgovca tudi v času garancije ne bo brezplačno. Informacije o servisni službi in garancijskih pogojih se nahajajo v garancijski knjižici.

10. TEHNIČNI PODATKI

10.1 Nazivna plošča

Model EIV654
Tip 62 B4A 05 AA
Indukcija 7.35 kW
Ser. št.
ELECTROLUX

PNC 949 596 706 00
220–240 V/400 V 2N 50–60 Hz
Izdelano v Nemčiji
7.35 kW



10.2 Specifikacija kuhališč

Kuhališče	Nazivna moč (maksimalna stopnja kuhanja) [W]	PowerBoost [W]	PowerBoost maksimalno trajanje [min]	Premer kuhinjske posode [mm]
Sprednje desno	1400	2500	4	125–145
Zadnje desno	1800	2800	10	145–180
Prilagodljivo indukcijsko kuhališče	2300	3200	10	vsaj 100

Moč kuhališč se lahko v določenem majhnem obsegu razlikuje od podatkov v tabeli. Spreminja se z materialom in dimenzijami kuhinjske posode.

Za optimalne rezultate kuhanja uporabljajte kuhinjsko posodo, ki ni večja od premera v tabeli.

11. ENERGIJSKA UČINKOVITOST

11.1 Informacije o izdelku glede na EU 66/2014

Identifikacija modela	EIV654	
Vrsta kuhalne plošče	Vgradna kuhalna plošča	
Število kuhališč	2	
Število kuhalnih površin	1	
Tehnologija segrevanja	Indukcija	
Premer krožnih kuhališč (Ø)	Sprednje desno Zadnje desno	14,5 cm 18,0 cm
Dolžina (D) in širina (Š) kuhalne površine	Leva	D 45,8 cm Š 21,4 cm
Poraba energije na kuhalnišče (EC electric cooking)	Sprednje desno Zadnje desno	180,4 Wh/kg 175,3 Wh/kg
Poraba energije kuhalne površine (EC electric cooking)	Leva	182,6 Wh/kg
Poraba energije kuhalne plošče (EC electric hob)	180,7 Wh/kg	

EN 60350-2 - Gospodinjski aparati za kuhanje z elektriko - 2. del: Kuhalne plošče - Postopki za merjenje učinkovitosti delovanja

11.2 Varčevanje z energijo

Med vsakodnevnim kuhanjem lahko varčujete z energijo, če upoštevate spodnje namige.

- Pri segrevanju vode uporabite samo potrebno količino.

- Posodo po možnosti pokrijte s pokrovko.
- Pred vklopom kuhališča nanj postavite posodo.
- Manjše posode postavite na manjša kuhališča.
- Posodo postavite neposredno na sredino kuhališča.
- Uporabite akumulirano toploto, da ohranite hrano toplo ali da jo stopite.

12. SKRB ZA OKOLJE

Reciklirajte materiale, ki jih označuje simbol . Embalažo odložite v ustrezne zabojnike za reciklažo. Pomagajte zaščititi okolje in zdravje ljudi ter reciklirati odpadke električnih in elektronskih naprav. Naprav, označenih

s simbolom , ne odstranjujte z gospodinjskimi odpadki. Izdelek vrnite na krajevno zbirališče za recikliranje ali se obrnite na občinski urad.

www.electrolux.com/shop



867357932-A-442019

