

EW9H297DY



IT Asciugabiancheria

Istruzioni per l'uso



INDICE

1. INFORMAZIONI DI SICUREZZA.....	3
2. ISTRUZIONI DI SICUREZZA.....	6
3. DESCRIZIONE DEL PRODOTTO.....	8
4. PANNELLO DI CONTROLLO.....	9
5.  WI-FI - CONFIGURAZIONE DELLA CONNETTIVITÀ.....	10
6. TABELLA DEI PROGRAMMI.....	13
7. OPZIONI.....	14
8. IMPOSTAZIONI.....	16
9. PRIMA DI UTILIZZARE L'ELETTRODOMESTICO.....	18
10. UTILIZZO QUOTIDIANO.....	19
11. CONSIGLI E SUGGERIMENTI UTILI.....	21
12. PULIZIA E CURA.....	21
13. RISOLUZIONE DEI PROBLEMI.....	24
14. DATI TECNICI.....	27
15. FOGLIO INFORMATIVO PRODOTTO, IN RIFERIMENTO AL REGOLAMENTO UE 1369/2017.....	29

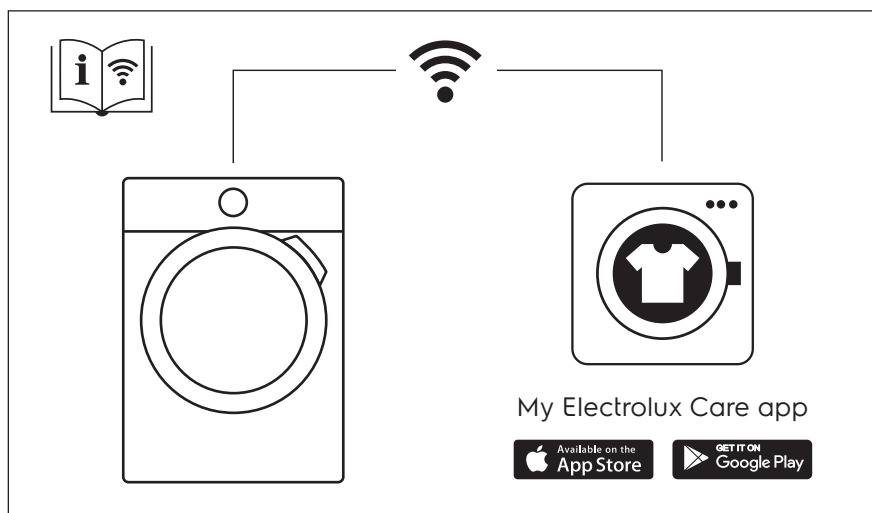

PENSATI PER VOI

Grazie per aver acquistato un'apparecchiatura Electrolux. Avete scelto un prodotto che ha alle spalle decenni di esperienza professionale e innovazione. Ingegnoso ed elegante, è stato progettato pensando a voi. Quindi, in qualsiasi momento desiderate utilizzarlo, potete esser certi di ottenere sempre i migliori risultati.

Benvenuti in Electrolux.

Visitate il nostro sito web per:



Ricevere consigli, scaricare i nostri opuscoli, eliminare eventuali anomalie, ottenere informazioni sull'assistenza e la riparazione:

www.electrolux.com/support



Per registrare il vostro prodotto e ricevere un servizio migliore:

www.registerelectrolux.com



Acquistare accessori, materiali di consumo e ricambi originali per la vostra apparecchiatura:

www.electrolux.com/shop

SERVIZIO CLIENTI E MANUTENZIONE

Consigliamo sempre l'impiego di ricambi originali.

Quando si contatta l'Assistenza, accertarsi di disporre dei seguenti dati: Modello, PNC, numero di serie.

Le informazioni si trovano sulla targhetta dei dati.

 Avvertenza / Attenzione - Importanti Informazioni di Sicurezza.

 Informazioni e consigli generali

 Informazioni ambientali

Con riserva di modifiche.

1. INFORMAZIONI DI SICUREZZA

Prima di iniziare, leggere attentamente le istruzioni fornite prima di installare e utilizzare l'apparecchiatura. I produttori non sono responsabili di eventuali lesioni o danni derivanti da un'installazione o un uso scorretti. Conservare sempre le istruzioni in un luogo sicuro e accessibile per poterle consultare in futuro.



Leggere le istruzioni fornite.

1.1 Sicurezza dei bambini e delle persone vulnerabili



AVVERTENZA!

Rischio di soffocamento, lesioni o invalidità permanente.

- Questa apparecchiatura può essere usata da bambini a partire dagli 8 anni e da adulti con limitate capacità fisiche, sensoriali o mentali o con scarsa esperienza o conoscenza sull'uso dell'apparecchiatura, solamente se sorvegliati o se istruiti relativamente all'uso dell'apparecchiatura e se hanno compreso i rischi coinvolti.
- I bambini di età compresa fra i 3 e gli 8 anni e le persone con disabilità diffuse e complesse vanno tenuti lontani dall'apparecchiatura a meno che non vi sia una supervisione continua.
- Tenere lontani dall'apparecchiatura i bambini al di sotto dei 3 anni se non costantemente supervisionati.
- Non consentire ai bambini di giocare con l'apparecchiatura.
- Tenere gli imballaggi lontano dai bambini e smaltirli in modo adeguato.
- Tenere i detersivi al di fuori della portata dei bambini.
- Tenere i bambini e gli animali domestici lontano dall'apparecchiatura quando l'oblò è aperto.
- Se l'apparecchiatura ha un dispositivo di sicurezza per i bambini sarà opportuno attivarlo.
- I bambini non devono eseguire interventi di pulizia e manutenzione sull'apparecchiatura senza essere supervisionati.

1.2 Avvertenze di sicurezza generali

- Non modificare le specifiche tecniche dell'apparecchiatura.
- Se l'asciugabiancheria è installata sopra una lavabiancheria, utilizzare il kit di installazione in colonna. Il kit di installazione in colonna, disponibile

presso il proprio rivenditore autorizzato, può essere utilizzato solo con l'apparecchiatura indicata nelle istruzioni, fornite con gli accessori. Leggerle attentamente prima di passare all'installazione (fare riferimento al libretto per l'installazione).

- L'apparecchiatura può essere installata libera oppure sotto il piano della cucina con la corretta spaziatura (fare riferimento al libretto per l'installazione).
- Non installare l'apparecchiatura dietro ad una porta bloccabile, una porta scorrevole o con cerniera sul lato opposto, dove la porta dell'apparecchiatura non si potrebbe aprire completamente.
- Le aperture di ventilazione alla base non devono essere coperte da un tappeto, da una moquette o da eventuali rivestimenti per pavimenti.
- **ATTENZIONE:** L'apparecchiatura non deve essere alimentata tramite dispositivi esterni, ad esempio timer, o collegata a un circuito regolarmente acceso e spento da un'azienda.
- Inserire la spina di alimentazione nella presa solo al termine del processo di installazione. Verificare che la spina di alimentazione rimanga accessibile dopo l'installazione.
- Se il cavo di alimentazione è danneggiato, deve essere sostituito dal produttore, da un tecnico autorizzato o da una persona qualificata per evitare situazioni di pericolo.
- Non superare il volume di carico massimo di 9 kg (consultare il capitolo "Tabella dei programmi").
- Non usare l'apparecchiatura se gli indumenti sono stati sporcati con prodotti chimici industriali.
- Eliminare possibili pilucchi o altra sporcizia derivante dall'imballaggio accumulatisi attorno all'apparecchiatura.
- Non usare l'apparecchiatura senza i filtri. Pulire il filtro prima o dopo ogni utilizzo.
- Non introdurre nell'asciugabiancheria capi non lavati.

- I capi con macchie di olio da cucina, acetone, alcol, benzina, cherosene, smacchiatori, trementina, cere e prodotti per rimuovere la cera devono essere lavati in acqua calda con abbondante detersivo prima di essere introdotti nell'asciugabiancheria.
- Oggetti di gommapiuma (schiuma di lattice), cuffie da bagno, tessuti impermeabili, articoli in gomma e indumenti o cuscini con imbottitura in gommapiuma non devono essere asciugati nell'asciugabiancheria.
- Ammorbidenti o prodotti simili devono essere utilizzati come specificato nelle istruzioni del produttore.
- Togliere tutti gli oggetti dagli indumenti, oggetti che potrebbero causare lo scoppio di incendi quali ad esempio accendini o fiammiferi.
- **AVVERTENZA:** Non arrestare mai l'asciugabiancheria prima del termine del ciclo di asciugatura. Nel caso sia assolutamente necessario, rimuovere velocemente i capi e stenderli per disperdere il calore.
- Prima di eseguire qualunque intervento di manutenzione, spegnere l'apparecchiatura ed estrarre la spina dalla presa.

2. ISTRUZIONI DI SICUREZZA

2.1 Installazione

- Rimuovere tutti i materiali di imballaggio.
- Non installare o utilizzare l'apparecchiatura se è danneggiata.
- Attenersi alle istruzioni fornite insieme all'apparecchiatura.
- Prestare sempre attenzione in fase di spostamento dell'apparecchiatura, dato che è pesante. Usare sempre i guanti di sicurezza e le calzature adeguate.
- Non collocare o usare l'apparecchiatura in un luogo in cui la temperatura possa essere al di sotto di 5°C o superare i 35°C.
- L'area di pavimento dove sarà installata l'apparecchiatura deve essere piana, stabile, resistente al calore e pulita.
- Accertarsi che l'aria circoli liberamente tra l'apparecchiatura e il pavimento.
- In fase di spostamento, tenere sempre l'apparecchiatura verticale.
- La superficie posteriore dell'apparecchiatura dovrà essere appoggiata alla parete.
- Una volta posizionata l'apparecchiatura, verificare che sia in piano utilizzando una livella. Se l'apparecchiatura non è in piano, regolare i piedini di conseguenza.

2.2 Collegamento elettrico



AVVERTENZA!

Rischio di incendio e scossa elettrica.

- Inserire la spina di alimentazione nella presa solo al termine

dell'installazione. Verificare che la spina di alimentazione rimanga accessibile dopo l'installazione.

- L'apparecchiatura deve disporre di una messa a terra.
- Verificare che i parametri sulla targhetta siano compatibili con le indicazioni elettriche dell'alimentazione.
- Utilizzare sempre una presa elettrica con contatto di protezione correttamente installata.
- Non utilizzare prese multiple e prolunghe.
- Non tirare il cavo di alimentazione per scollegare l'apparecchiatura. Tirare sempre dalla spina.
- Non toccare il cavo di alimentazione o la spina di alimentazione con la mani bagnate.

2.3 Utilizzare



AVVERTENZA!

Vi è il rischio di lesioni, scosse elettriche, incendi, ustioni o danni all'apparecchiatura.

- Questa apparecchiatura è stata prevista unicamente per un uso domestico.
- Non asciugare capi danneggiati (lacerati, rovinati) che contengono imbottiture.
- Se il bucato è stato lavato con un prodotto smacchiante, eseguire un ciclo di risciacquo aggiuntivo prima di avviare un ciclo di asciugatura.
- Asciugare esclusivamente tessuti idonei all'asciugatura nell'apparecchiatura. Seguire le istruzioni di lavaggio riportate sull'etichetta dei singoli capi.
- Non bere o utilizzare l'acqua di condensa/distillata per preparare cibi. Farlo potrebbe causare problemi alla salute di persone e animali domestici.
- Non sedersi o salire sull'oblò aperto dell'apparecchiatura.
- Non introdurre nell'apparecchiatura capi gocciolanti.

2.4 Illuminazione interna



AVVERTENZA!

Rischio di lesioni.

- Per quanto riguarda la lampada o le lampade all'interno di questo prodotto e le lampade di ricambio vendute separatamente: Queste lampade sono destinate a resistere a condizioni fisiche estreme negli elettrodomestici, come temperatura, vibrazioni, umidità, o sono destinate a segnalare informazioni sullo stato operativo dell'apparecchio. Non sono destinate ad essere utilizzate in altre applicazioni e non sono adatte per l'illuminazione di ambienti domestici.
- Radiazioni LED visibili: non guardare direttamente il fascio luminoso.
- Per sostituire la luce interna, contattare il Centro di Assistenza autorizzato.

2.5 Manutenzione e pulizia



AVVERTENZA!

Vi è il rischio di ferirsi o danneggiare l'apparecchiatura.

- Non nebulizzare acqua né utilizzare vapore per pulire l'apparecchiatura.
- Pulire l'apparecchiatura con un panno inumidito e morbido. Utilizzare solo detergenti neutri. Non usare prodotti abrasivi, spugnette abrasive, solventi od oggetti metallici.
- Al fine di evitare danni al sistema di raffreddamento invitiamo a prestare attenzione in fase di pulizia dell'apparecchiatura.

2.6 Compressore



AVVERTENZA!

Vi è il rischio di danneggiare l'apparecchiatura.

- Il compressore e il relativo sistema all'interno dell'asciugabiancheria vengono riempiti con un agente speciale esente da CFC (Cloro-Fluoro-Carbur). Il sistema deve essere a tenuta stagna. Danni al sistema potrebbero causare delle perdite.

2.7 Assistenza tecnica

- Per riparare l'apparecchiatura contattare un Centro di Assistenza Autorizzato.
- Utilizzare esclusivamente ricambi originali.

2.8 Smaltimento



AVVERTENZA!

Rischio di lesioni o soffocamento.

- Staccare la spina dall'alimentazione elettrica e idrica.
- Tagliare il cavo elettrico dell'apparecchiatura e smaltirlo.
- Togliere il blocco porta per evitare che bambini o animali restino intrappolati nel cestello.
- Smaltire l'apparecchiatura in conformità coi requisiti locali per lo smaltimento di componenti elettrici ed elettronici (WEEE).

3. DESCRIZIONE DEL PRODOTTO

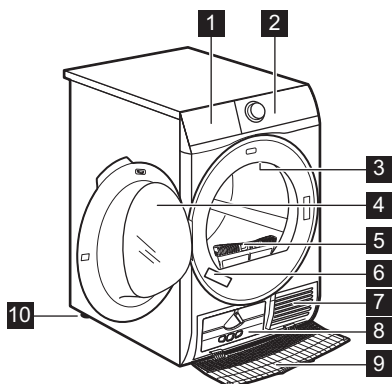

- 1 Svuotare tanica
- 2 Pannello dei comandi
- 3 Illuminazione interna
- 4 Oblò dell'apparecchiatura
- 5 Filter
- 6 Targhetta dei dati
- 7 Fessure per il ricircolo dell'aria
- 8 Coperchio dello scambiatore di calore
- 9 Copertura dello scambiatore di calore
- 10 Piedini regolabili



Per facilità di carico del bucato o comodità di installazione, la porta è reversibile. (vedere il foglietto allegato).

4. PANNELLO DI CONTROLLO

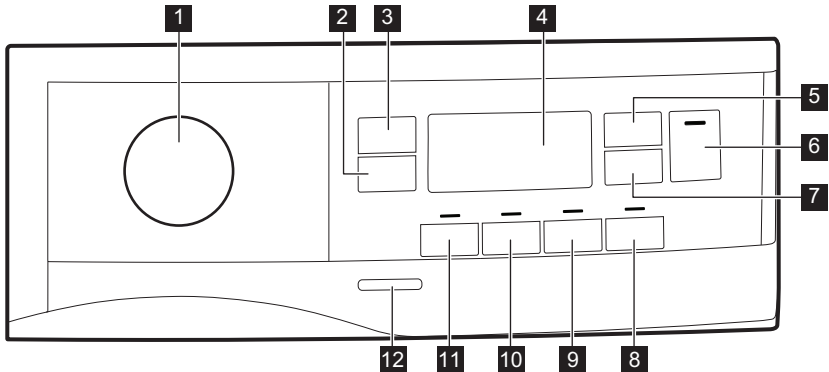

- 1** Manopola programmi e interruttore ● RESET
- 2** Tasto a sfioramento Antipiega
- 3** Tasto a sfioramento Livello Asciugatura
- 4** Display
- 5** Tasto a sfioramento Asciugatura a Tempo
- 6** Tasto a sfioramento Avvio/Pausa
- 7** Tasto a sfioramento Partenza Ritardata
- 8** Tasto a sfioramento Refresh
- 9** Tasto a sfioramento Segnale acustico
- 10** Tasto a sfioramento Reverse Plus
- 11** Tasto a sfioramento Extra Silent
- 12** Pulsante On/Off







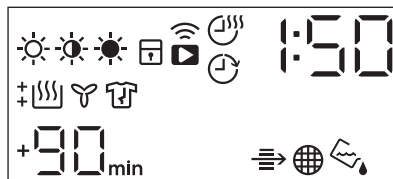





Premere i pulsanti con un dito nell'area con il simbolo o il nome dell'opzione. Non indossare guanti quando si utilizza il pannello dei comandi. Accertarsi che il pannello dei comandi sia sempre pulito e asciutto.

4.1 Visualizzazione



Simbolo sul display	Descrizione dei simboli
	opzione asciugatura bucato: Asc. Pronto Stiro, Asc. Armadio, Asciutto Extra
	opzione tempo di asciugatura attiva

Simbolo sul display	Descrizione dei simboli
	opzione di partenza ritardata attiva
	spia: <i>Connettività Wi-Fi</i>
	opzione di partenza remota attiva
	spia: <i>controllare lo Scambiatore di calore</i>
	spia: <i>pulire il filtro</i>
	spia: <i>scaricare il contenitore dell'acqua</i>
	sicurezza bambini attiva
	selezione errata
	spia: <i>fase di asciugatura</i>
	spia: <i>fase di raffreddamento</i>
	spia: <i>fase anti-piega</i>
1 : 50	durata del programma
+30 _{min.} , +60 _{min.} , +90 _{min.} , +2h	estensione della fase predefinita anti-piega: +30min, +60min, +90min, +2h)
: 10 - 2 : 00	selezione tempo di asciugatura (10min. - 2 ore)
1h - 20h	selezione partenza ritardata (1 ora - 20 ore)

5. WI-FI - CONFIGURAZIONE DELLA CONNETTIVITÀ

Questo capitolo descrive come collegare l'apparecchiatura alla rete Wi-Fi e come collegarla ai dispositivi mobili.

Con questa funzionalità è possibile ricevere notifiche, monitorare e controllare l'asciugabiancheria dai propri dispositivi mobili.

Per collegare l'apparecchiatura e beneficiare di tutte le sue funzioni e servizi sarà necessario:

- Connessione di rete wireless a casa con connessione a Internet attiva.
- Dispositivo mobile connesso alla rete wireless.

Frequenza	2.412 - 2.472 GHz per il mercato europeo
Protocollo	IEEE 802.11b/g/n due stream radio
Potenza massima	<20dBm

5.1 Installazione e configurazione My Electrolux

In fase di collegamento dell'asciugabiancheria all'applicazione, stare vicini con il proprio dispositivo smart.

Verificare che il dispositivo smart sia collegato alla rete wireless.

1. Accedere all'App Store del proprio dispositivo smart.
2. Scaricare e installare l'App My Electrolux.
3. Verificare di aver avviato una connessione Wi-fi con l'asciugabiancheria. In caso contrario, consultare il paragrafo successivo "*Configurazione del collegamento wireless dell'asciugatrice*".
4. Avviare l'applicazione. Selezionare il paese e la lingua, quindi accedere con e-mail e password. Qualora non si disponga di un account, crearne uno nuovo attendendosi alle istruzioni in My Electrolux.
5. Attenersi alle istruzioni sull'App per la registrazione e la configurazione dell'apparecchiatura.

5.2 Configurazione della connessione wireless dell'asciugabiancheria

Scaricare e installare My Electrolux sul proprio dispositivo smart.

1. Premere il tasto On/Off per alcuni secondi per attivare l'apparecchiatura.
2. Selezionare un programma ruotando il selettore del programma.
3. Premere e tenere premuti contemporaneamente i tasti **Asciugatura a Tempo e Partenza Ritardata** per 3 secondi fino a quando non si sente un "click".

Il testo **On** compare sotto forma di pop up per circa 5 secondi e l'icona  inizia a lampeggiare e il modulo wireless inizia ad avviarsi. Potrebbero essere necessari 45 secondi prima che sia pronto. Quando il modulo è pronto, il testo **AP** (**Access Point**) si attiva per informare l'utente del fatto che l'access point resterà aperto per circa 3 minuti.

4. Configurare l'app My Electrolux sul proprio dispositivo smart.
5. Se la connettività è configurata, il simbolo **AP** (**Access Point**) è spento e l'icona  smetterà di

lampeggiare e sarà accesa fissa a confermare che la configurazione è andata a buon fine.



Ogni volta che viene accesa l'apparecchiatura, quest'ultima ci impiega 45 secondi per collegarsi automaticamente alla rete. Quando la spia  smette di lampeggiare la connessione è pronta.

Per spegnere la connessione wireless, premere e tenere premuti i tasti **Asciugatura a Tempo e Partenza Ritardata** per 3 secondi fino a che non viene emesso il primo segnale acustico:

OFF compare sul display.



Se l'apparecchiatura viene spenta e riaccesa, la connessione wireless è automaticamente spenta.

To eliminare le credenziali della wireless, premere e tenere premuto i pulsanti **Asciugatura a Tempo e Partenza Ritardata** per 10 secondi fino a che non viene emesso il secondo segnale acustico: **— — —** compare sul display.

5.3 Avvio in remoto



My Aeg consente di controllare il bucato attraverso un dispositivo mobile.

Contiene un gran numero di programmi, funzioni utili e informazioni sul prodotto perfettamente adattate all'apparecchiatura.

Attraverso l'app è possibile selezionare i programmi già disponibili dal pannello di controllo

dell'apparecchiatura, oltre a sbloccare programmi aggiuntivi disponibili solo da un dispositivo mobile.

I programmi aggiuntivi possono cambiare nel tempo insieme alle nuove versioni dell'app.



È un servizio di cura del bucato personalizzato, che puoi ottenere dal tuo dispositivo mobile.

Quando l'App è installata e la connessione wireless è completa, sarà possibile avviare e interrompere un programma di asciugatura in modalità remota attivando l'avvio remoto.



L'Avvio Remoto si attiva automaticamente quando viene premuto il tasto **Avvio/Pausa** per avviare il programma, ma è anche possibile avviare un programma di asciugatura.

Attiva l'avvio remoto

1. Premere il pulsante **Partenza Ritardata**  e la spia  compare sul display.
2. Premere il pulsante **Avvio/Pausa** per attivare l'Avvio remoto.

Le spie  vengono visualizzate sul display. Ora è possibile avviare il programma in modalità remota.

Disattiva l'avvio remoto

Premere il pulsante a sfioramento

Partenza Ritardata  e confermare premendo il pulsante **Avvio/Pausa**.

L'icona  è spenta e l'avvio remoto viene disattivato.



Se l'oblò è aperto, l'**Avvio remoto** viene disattivato.



La posizione di reset ● disattiva l'Avvio Remoto.

5.4 Aggiornamento Over-the-air



AVVERTENZA!

Durante l'aggiornamento si consiglia di non scollegare l'apparecchio dalla presa di corrente.

L'App potrebbe proporre un aggiornamento per il download di nuove funzionalità.

L'aggiornamento viene accettato solo tramite App.

Qualora un programma sia in funzione, l'App notifica che l'aggiornamento inizierà alla fine del programma.



Durante l'aggiornamento, l'apparecchiatura mostra  nel display.

L'apparecchiatura sarà nuovamente utilizzabile alla fine dell'aggiornamento, senza notifiche su aggiornamenti andati a buon fine.

Se si verifica un errore, l'apparecchiatura mostra  nel display: premere un pulsante o ruotare la manopola per tornare al normale utilizzo.

6. TABELLA DEI PROGRAMMI

Programma	Carico ¹⁾	Proprietà / Tipo di tessuto ²⁾
 ³⁾ Cotoni Eco	9 kg	Ciclo da usare per asciugare il cotone col livello di asciugatura "cotone armadio", con un risparmio di energia ottimale. / 
Cotoni	9 kg	Ciclo definito per asciugare tutti i tipi di cotone, pronti per essere messi nell'armadio (asciutto armadio). / 
Sintetici	4 kg	Tessuti sintetici e misti. / 
Misti XL	6 kg	Mix di indumenti in cotone, miscele sintetiche di cotone e tessuti sintetici. / 
Delicati	4 kg	Tessuti delicati quali ad esempio viscosa, acrilico e miscele degli stessi. / 
Sport	2 kg	Indumenti sportivi, tessuti sottili e leggeri, microfibra, poliestere. / 
Piumini 	2 kg	Giacche imbottite e piumini anche con imbottitura sintetica e tessuto di copertura tecnica. Asciugare con le cerniere chiuse. / 
Lenzuola XL	4,5 kg	Fino a tre set di biancheria da letto, uno dei quali può essere per letto matrimoniale. / 
Outdoor 	2 kg	Asciugatura per indumenti per l'aria aperta, tecnici, sportivi, giacche impermeabili e traspiranti, giacca aderente dotata di interno in pile rimovibile o rivestimento isolante interno. Adatta per l'asciugatura in asciugabiancheria. / 
Denim	4 kg	Capi sportivi come jeans, felpe e simili, in tessuti di spessore diverso (ad esempio su colletto, polsini e cuciture). / 
Seta 	1 kg	Asciugatura delicata di capi di seta che richiedono il lavaggio a mano. / 

Programma	Carico ¹⁾	Proprietà / Tipo di tessuto ²⁾
Lana  	1 kg	Tessuti in lana. Asciugatura delicata di capi di lana che richiedono il lavaggio a mano. Estrarre subito i capi al termine del programma.

1) Il peso massimo fa riferimento ai capi asciutti.

2) Per le indicazioni sul tessuto rimandiamo al capitolo *CONSIGLI E SUGGERIMENTI UTILI: Preparazione del bucato*.

3) Il programma  Cotoni Normale ECO è il "Programma cotone Standard" secondo il Regolamento (UE) n. 392/2012 della Commissione. È ideale per l'asciugatura di biancheria in cotone e rappresenta il programma più efficiente in termini di risparmio energetico per l'asciugatura di capi in cotone.

6.1 Woolmark Apparel Care - Blu



WOOL HAND WASH SAFE

Il ciclo di asciugatura lana di questa apparecchiatura è stato testato ed approvato dalla Woolmark Company per asciugare indumenti di lana con etichetta riportante la dicitura "lavaggio a mano" a patto che i capi vengano lavati seguendo le istruzioni riportate dal produttore della lavabiancheria. Per ulteriori istruzioni sulla biancheria fare riferimento all'etichetta. M2002

Il simbolo Woolmark è un marchio di Certificazione in molti paesi.



7. OPZIONI

7.1 Antipiega

Estende la fase anti-piega di 30, 60, 90 o 2 ore al termine del ciclo di asciugatura. Questa funzione riduce le pieghe. Durante la fase anti-piega, la biancheria può essere prelevata.

7.2 Livello Asciugatura

Questa funzione aiuta ad aumentare il livello di asciugatura del bucato. Ci sono 3 opzioni:

-  Extra Asciutto
-  Normale
-  Pronto Stiro

7.3 Asciugatura a Tempo

È possibile impostare la durata del programma, da un minimo di 10 minuti a un massimo di 2 ore. La durata

necessaria è legata alla quantità di biancheria all'interno dell'apparecchiatura.



Si consiglia di impostare una breve durata per quantità ridotte di biancheria o per un solo capo.

RACCOMANDAZIONE PER L'ASCIUGATURA A TEMPO

10 - 20 min	azione di sola aria fredda (nessun riscaldatore).
-------------	---

RACCOMANDAZIONE PER L'ASCIUGATURA A TEMPO	
20 - 40 min	asciugatura aggiuntiva per migliorare la secchezza dopo il precedente ciclo di asciugatura.
>40 min	asciugatura completa dei piccoli carichi di biancheria fino a 4 kg, ben centrifugata (>1200 rpm).

7.4 Asciugatura a Tempo sul programma Lana

Opzione adatta per il programma Lana per regolare il livello di asciugatura finale.

7.5 Refresh

Per rinfrescare i tessuti riposti nell'armadio. Il carico massimo non può superare 1 kg.

7.6 Segnale acustico

Il cicalino suona nei seguenti momenti:

7.9 Tabella opzioni

Programmi ¹⁾	Livello Asciugatura			Anti-piega	Extra Silent	Reverse Plus	Refresh	Asciugatura a Tempo
Cotoni Eco		■		■				
Cotoni	■	■	■	■	■	■	■	■
Sintetici	■	■	■	■	■	■	■	■
Misti XL	■	■		■		■		■

- al termine del ciclo
- all'inizio e alla fine della fase anti-piega
- all'interruzione del ciclo

La funzione segnale acustico è sempre attiva. È possibile utilizzare questa funzione per attivare o disattivare il segnale acustico.



È possibile attivare l'opzione Segnale acustico con tutti i programmi.





7.7 Reverse Plus

Aumentare la frequenza di rotazione del cesto per ridurre le rotazioni e l'impigliamento dei capi. Per aumentare l'uniformità a livello di asciugatura e contribuire alla riduzione delle pieghe. Opzione consigliata per indumenti grandi o lunghi (ad esempio lenzuola, pantaloni, vestiti lunghi)"

7.8 Extra Silent

L'apparecchiatura funziona con un basso livello di rumorosità senza alcun effetto sul risultato di asciugatura.

L'apparecchiatura funziona lentamente e imposta il ciclo più lungo.

Programmi ¹⁾	Livello Asciugatura			Anti- piega	Extra Silent	Re- verse Plus	Re- fresh	Asci- gatu- ra a Tem- po
	☀	☀	☀					
Delicati		■		■				
Sport		■		■				
Piumini 	■	■						
Lenzuola XL	■	■	■	■		■		
Outdoor 		■						
Denim	■	■		■		■		
Seta 		■		■				
Lana  								■ ²⁾

1) Oltre al programma è possibile impostare una o più opzioni. Per attivare o disattivare le opzioni, premere il pulsante touch corrispondente.

2) Cfr. il capitolo OPZIONI: Asciugatura a tempo sul programma Lana

8. IMPOSTAZIONI

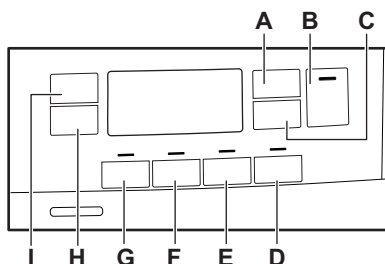

- A. Tasto a sfioramento Asciugatura a Tempo
- B. Tasto a sfioramento Avvio/Pausa
- C. Tasto a sfioramento Partenza Ritardata
- D. Tasto a sfioramento Refresh
- E. Tasto a sfioramento Segnale acustico
- F. Tasto a sfioramento Reverse Plus
- G. Tasto a sfioramento Extra Silent
- H. Tasto a sfioramento Antipiega
- I. Tasto a sfioramento Livello Asciugatura

8.1 Funzione Sicurezza bambino

Questa opzione evita che i bambini giochino con l'apparecchiatura quando un programma è in corso. I pulsanti a sfioramento sono bloccati.

Solo il tasto On/Off è sbloccato.

Attivazione dell'opzione Sicurezza bambino:

1. Premere il tasto On/Off per accendere l'apparecchiatura.
2. Premere e tenere premuto il pulsante a sfioramento (**D**) per alcuni secondi. La spia della Sicurezza bambino si accende.

- i** È possibile disattivare la Sicurezza bambino quando è in corso un programma. Premere e tenere premuti gli stessi pulsanti a sfioramento fino a che la spia della Sicurezza bambino non si spegne. La funzione Blocco bambini non è disponibile per 8 secondi dopo l'accensione dell'apparecchiatura.

8.2 Regolazione dell'umidità restante

- i** Ogni volta che si accede alla modalità "Regolazione dell'umidità restante nel bucato", il livello di umidità precedentemente impostato passerà al valore successivo (ad esempio quello precedentemente impostato - 2 - passerà a - 1 -).

Per modificare il livello predefinito dell'umidità restante:

1. Premere il tasto On/Off per accendere l'apparecchiatura.
 2. Usare il selettore dei programmi per impostare un programma qualsiasi.
 3. Attendere circa 8 secondi.
 4. Tenere premuti i tasti (G) e (F) contemporaneamente.
- Una di queste spie si accende:
- - 0 - asciugatura massima
 - - 1 - maggiore asciugatura della biancheria
 - - 2 - asciugatura predefinita della biancheria
5. Premere ripetutamente il tasto (G) and (F) fino a quando non si accende la spia del livello corretto.

- i** Se il display torna alla modalità normale (l'orario del programma selezionato dal passaggio 2. verrà visualizzata), impostando il livello dell'umidità restante premere e tenere premuti i pulsanti (G) e (F) ancora una volta per accedere alla modalità "Regolazione dell'umidità restante nel bucato" (il livello impostato di umidità restante passerà al valore successivo).

6. Per accettare il livello selezionato di umidità restante, attendere 5 secondi e il display torna alla modalità normale.

Livello di asciugatura	Simbolo del display
- 0 - asciugatura massima	+ []
- 1 - maggiore asciugatura della biancheria	+ []
- 2 - asciugatura predefinita della biancheria	[]

8.3 Spia contenitore acqua

Per impostazione predefinita, la spia del contenitore dell'acqua è accesa. Si accende quando il programma è terminato o se è necessario svuotare il contenitore dell'acqua.

- i** Se è stato installato un kit di scarico (accessorio supplementare), l'apparecchiatura scarica automaticamente l'acqua dal relativo contenitore. In questo caso si consiglia di spegnere la spia del contenitore dell'acqua.

Disattivazione della spia del contenitore dell'acqua.

1. Premere il tasto On/Off per accendere l'apparecchiatura.
2. Attendere circa 8 secondi.
3. Tenere premuti i tasti (H) e (I) contemporaneamente.

Il display mostra una di queste 2 configurazioni:

- Il display visualizza "Off". Dopo 5 s il display torna in modalità normale.
- Il display visualizza "On". Dopo 5 s il display torna in modalità normale.

9. PRIMA DI UTILIZZARE L'ELETTRODOMESTICO

i I blocchi cesto posteriori vengono rimossi automaticamente alla prima attivazione dell'asciugabiancheria. È possibile sentire alcuni rumori.

Per sbloccare i blocchi cesto posteriori:

1. Accendere l'apparecchiatura.
2. Impostare un programma qualsiasi.
3. Premere il tasto di Avvio/Pausa. Il cesto inizia a ruotare. I blocchi cesto posteriori sono disattivati automaticamente.

Prima di utilizzare l'apparecchiatura per asciugare i capi:

- Pulire il cesto dell'asciugabiancheria con un panno umido.
- Avviare un programma di 1 ora con bucato umido.

i La fase iniziale (3 - 5 min.) del ciclo di asciugatura potrebbe essere leggermente più rumorosa. Questo è dovuto all'avvio del compressore. Non si tratta di un'anomalia di funzionamento per apparecchiature alimentate da compressore quali ad esempio frigoriferi e congelatori.

Dopo il disimballaggio del prodotto si può sentire un odore insolito. Questo è normale per prodotti nuovi.

L'apparecchiatura è realizzata con diversi tipi di materiale che, tutti insieme, possono generare un odore insolito.

Con il passare del tempo di utilizzo, dopo pochi cicli di asciugatura l'odore insolito scompare gradualmente.

9.2 Rumori

i Durante il ciclo di asciugatura si possono sentire rumori diversi in momenti diversi. Sono suoni perfettamente normali durante il funzionamento.

Compressore in funzione.

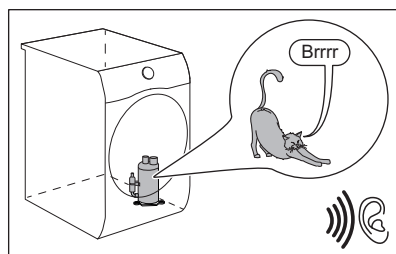

Cestello che ruota.

9.1 Odore insolito

L'apparecchiatura è troppo piena.

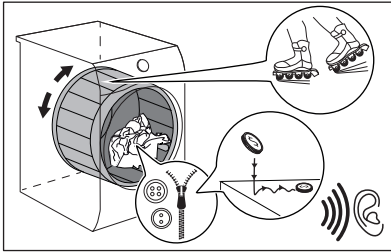

Ventole in funzione.

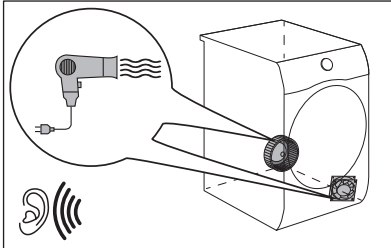

Pompa in funzione e trasferimento della condensa al serbatoio.

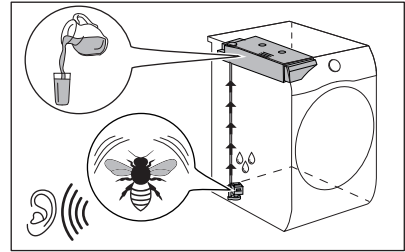

10. UTILIZZO QUOTIDIANO

10.1 Avvio di un programma senza partenza ritardata

1. Preparare la biancheria e caricare l'apparecchiatura.

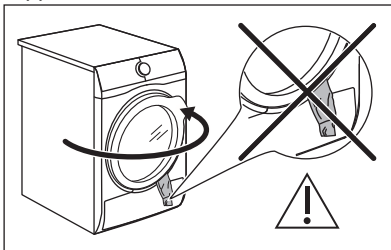

ATTENZIONE!

Assicurarsi che una volta chiuso l'oblò, la biancheria non rimanga incastrata tra questo e la guarnizione di gomma.

2. Premere il tasto On/Off per accendere l'apparecchiatura.
 3. Impostare il programma e le opzioni corretti per il tipo di carico.
- Il display indica la durata del programma.



Il tempo di asciugatura reale dipende dal tipo di carico (quantità e composizione), dalla temperatura della stanza nonché dall'umidità del bucato dopo la fase di centrifuga.

4. Premere il pulsante Avvio/Pausa. Il programma si avvia.

10.2 Avvio del programma con la partenza ritardata

1. Impostare il programma e le opzioni corretti per il tipo di carico.
2. Premere ripetutamente il tasto della partenza ritardata fino a quando il display non visualizza il tempo impostato.



È possibile ritardare l'inizio di un programma da un minimo di 1 ora fino ad un massimo di 20 ore.

3. Toccare il pulsante a sfioramento Avvio/Pausa. Il display mostra il conto alla rovescia della partenza ritardata.

Appena è completato il conto alla rovescia, il programma si avvia.

10.3 Modifica del programma



1. Premere il tasto On/Off per spegnere l'apparecchiatura.
2. Premere il tasto On/Off per accendere l'apparecchiatura.
3. Impostare il programma.

In alternativa:

1. Ruotare la manopola di selezione fino alla posizione ● "Reset".
2. Attendere 1 secondo. Il display visualizza — — —.
3. Impostare il programma.

10.4 Al termine del programma

Il programma è terminato:

- Viene emesso un segnale acustico intermittente.
- Il display visualizza 0 : 0 0
- La spia  è accesa.
- Le spie  Filtro e  Serbatoio potrebbero essere accese.
- La spia Avvio/Pausa è accesa.



L'apparecchiatura continua a funzionare con la fase anti-piega per circa 30 minuti o più se è stata impostata l'opzione Antipiega (cfr. Capitolo *Opzione - Antipiega*).

La fase anti-pieghe riduce le pieghe.

La biancheria può essere estratta prima della conclusione della fase anti-piega. Per ottenere risultati migliori, consigliamo di estrarre la biancheria quando la fase è quasi terminata.

Quando la fase anti-piega è terminata:

- Il display visualizza ancora 0 : 0
0

- La spia  è spenta.
- Le spie  Filtro e  Serbatoio restano accese.
- Avvio/Pausa si spegne.

1. Premere il tasto On/Off per spegnere l'apparecchiatura.
2. Aprire la porta dell'apparecchiatura.
3. Estrarre la biancheria.
4. Chiudere la porta dell'apparecchiatura.

Possibili cause di risultati di asciugatura insoddisfacenti:

- Impostazioni del livello di asciugatura predefinito non adeguate. Vedere il capitolo *Regolazione del livello di asciugatura predefinito*
- La temperatura ambiente è troppo alta o troppo bassa. La temperatura ambiente ottimale è compresa fra i 18° e i 25°C.



A programma completato, pulire sempre il filtro e svuotare il contenitore dell'acqua.

10.5 Funzione Stand-by

Per ridurre il consumo di energia, la funzione disattiva automaticamente l'apparecchiatura:

- Dopo 5 minuti se non si avvia il programma.
- Dopo 5 minuti dal termine del programma.



Il tempo è ridotto a 30 secondi se la manopola del selettore punta nella direzione ● "Reset"

11. CONSIGLI E SUGGERIMENTI UTILI

11.1 Preparazione del bucato







Molto spesso i vestiti dopo il ciclo di lavaggio si aggrovigliano.

L'asciugatura di vestiti aggrovigliati è inefficiente. Per assicurare un corretto flusso d'aria e un'asciugatura uniforme, si raccomanda di agitare e caricare uno per uno i vestiti sull'asciugatrice.

Per assicurare un corretto processo di asciugatura:

- Chiudere le chiusure lampo.
- Abbottonare le chiusure dei copripiumini.
- Non allacciare lacci e nastri (ad es. i nastri dei grembiuli). Stringerli prima di avviare un programma.
- Togliere tutti gli oggetti dalle tasche.
- Capovolgere gli indumenti con lo strato interno in cotone. Lo strato in cotone va rivolto verso l'esterno.
- Impostare sempre il programma adatto per il tipo di bucato asciugato.
- Non mettere insieme colori chiari e colori scuri.
- Usare un programma adeguato per cotone, jersey e maglieria per ridurre i restringimenti.
- Non superare il carico massimo indicato nel capitolo Programmi o visualizzato sul display.
- Asciugare solo la biancheria adatta per asciugabiancheria. Fare riferimento all'etichetta riportata su ogni singolo capo.
- Non asciugare capi grandi e piccoli insieme. I capi piccoli potrebbero restare intrappolati in quelli grandi e non asciugarsi.
- Agitare i vestiti grandi e i tessuti prima di metterli nell'asciugatrice. Questo serve a evitare umidità all'interno del tessuto dopo il ciclo di asciugatura.

Etichetta	Descrizione
	Bucato adatto per un passaggio in asciugatrice.
	Bucato adatto per un passaggio in asciugatrice a temperature più elevate.
	Bucato adatto per un passaggio in asciugatrice solo a temperature basse.
	Bucato non adatto per un passaggio in asciugatrice.

12. PULIZIA E CURA

12.1 Pulizia del filtro



ATTENZIONE!

Evitare di usare acqua per pulire il filtro. Anziché buttare la lanugine nel cestino (evitare la dispersione delle fibre di plastica nell'acqua ambiente).



Per ottenere risultati di asciugatura ottimali, pulire e il filtro a intervalli regolari, dato che un filtro ostruito porta a cicli di durata maggiore oltre che a un aumento del consumo energetico.

Usare la mano per pulire il filtro, e - ove necessario - un aspirapolvere.

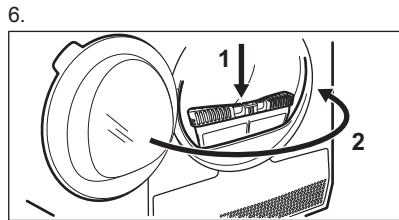
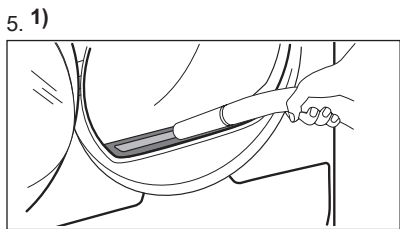
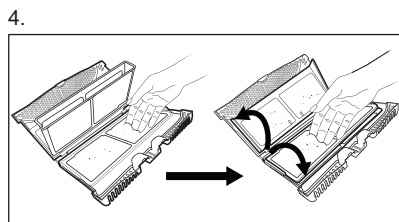
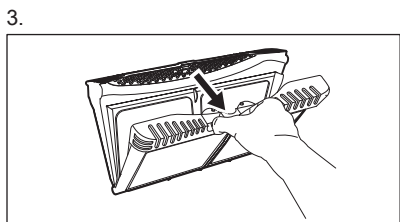
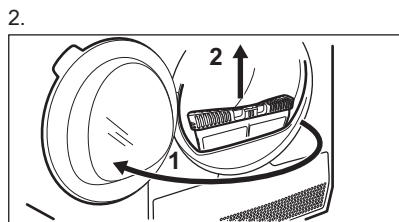
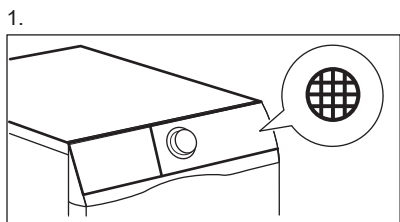

1) Se necessario, togliere la lanugine dalla sede e dalla guarnizione del filtro. È possibile utilizzare un aspirapolvere.

12.2 Svuotamento del contenitore dell'acqua

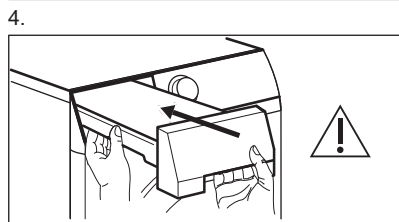
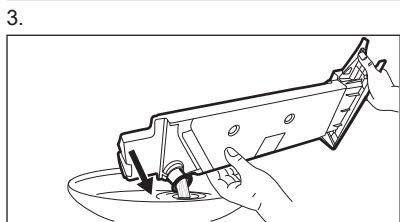
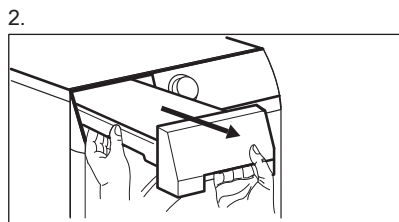
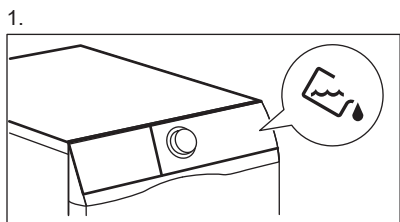

- i** È possibile utilizzare l'acqua del contenitore in alternativa all'acqua distillata (ad es. per la stiratura a vapore). Prima di utilizzare l'acqua, rimuovere i residui filtrandola.

12.3 Pulizia dello scambiatore di calore

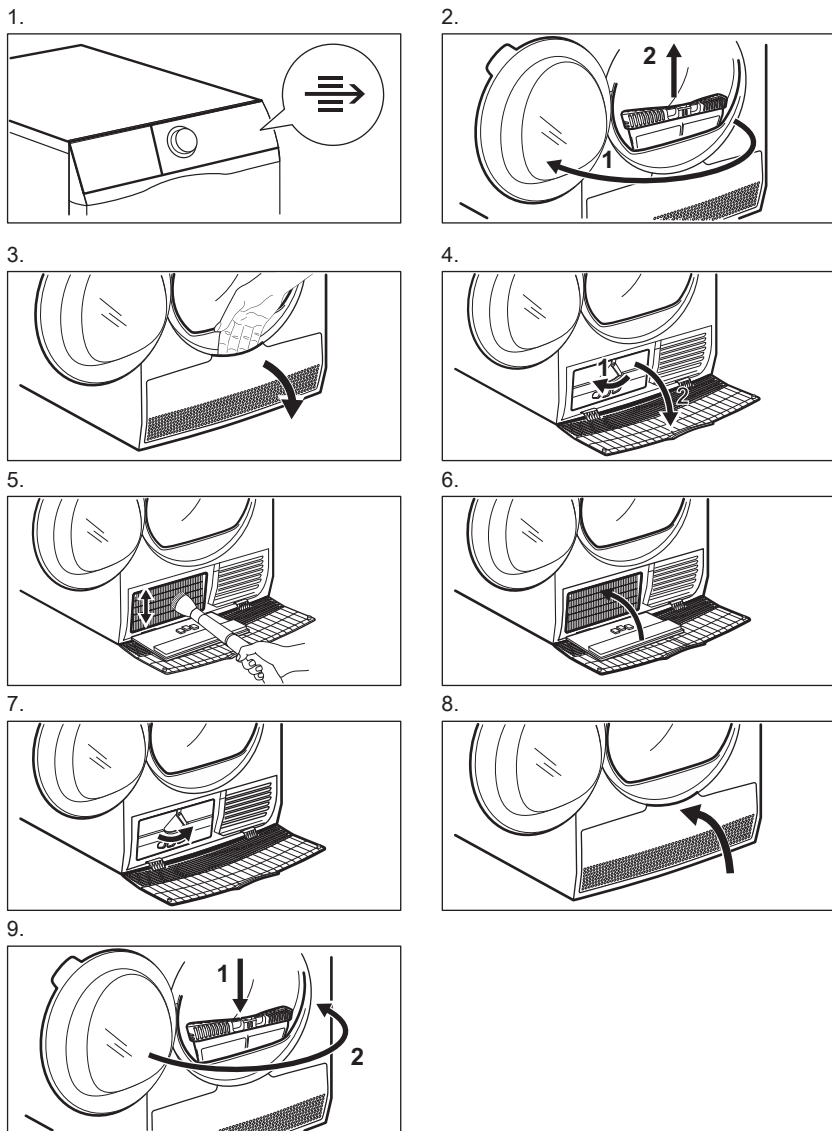

**ATTENZIONE!**

Non toccare la superficie metallica a mani nude. Rischio di lesioni. Indossare guanti di protezione. Pulire con attenzione per non danneggiare la superficie metallica.

12.4 Pulizia del cesto**AVVERTENZA!**

Scollegare l'apparecchiatura prima di eseguire la pulizia.

Utilizzare un normale sapone neutro per pulire la superficie interna del cesto e le scanalature del cesto stesso. Asciugare le superfici pulite con un panno morbido.

**ATTENZIONE!**

Non usare detergenti corrosivi o pagliette metalliche per pulire il cesto.

12.5 Pulizia del pannello dei comandi e dell'alloggiamento

Utilizzare un normale sapone neutro per pulire il pannello dei comandi e l'alloggiamento.

Utilizzare un panno umido. Asciugare le superfici pulite con un panno morbido.

**ATTENZIONE!**

Non utilizzare detergenti per la pulizia dei mobili o corrosivi.

12.6 Pulizia delle fessure per il ricircolo dell'aria

Utilizzare un aspirapolvere per eliminare la lanugine dalle fessure per il ricircolo dell'aria.

13. RISOLUZIONE DEI PROBLEMI**AVVERTENZA!**

Fare riferimento ai capitoli sulla sicurezza.

13.1 Codici di guasto

L'apparecchiatura non si avvia o si blocca durante il funzionamento.

Cercare dapprima di risolvere il problema (fare riferimento alla tabella). Nel caso in cui il problema persista, contattare il Centro di Assistenza Autorizzato.

**AVVERTENZA!**

Scollegare la spina dalla presa di corrente prima di eseguire qualsiasi controllo.

In caso di problemi di entità maggiore, i segnali acustici si mettono in funzione, sul display compare un codice allarme e il tasto Avvio/Pausa (Start/Pause) potrebbe lampeggiare continuamente:

Causa possibile	Causa possibile	Rimedio
E5A	Motore apparecchiatura sovraccarico. Troppo bucato o intrappolamento nel cestello.	Il programma non è stato completato. Togliere il bucato dal cestello, impostare il programma e riavviare il ciclo.

Causa possibile	Causa possibile	Rimedio
E97	Guasto interno. Assenza di comunicazione tra gli elementi elettronici dell'apparecchiatura.	Il programma non si è concluso correttamente o l'apparecchiatura si è fermata troppo presto. Spegner e riaccendere la macchina In caso di ricomparsa del codice allarme, contattare il Centro di Assistenza Autorizzato.
EHO	L'alimentazione di rete è instabile.	Quando l'apparecchiatura mostra EHO , attendere finché l'alimentazione principale non è stabile, piuttosto che premere Start. Se l'apparecchiatura mette in pausa il ciclo senza alcuna indicazione, premere per avviare il ciclo. Se si verifica l'avvertimento, controllare l'integrità del cavo di alimentazione/presa o dell'alimentazione principale.

Se il display mostra altri codici di allarme, disattivarli e attivare l'apparecchiatura. In caso di ricomparsa dell'anomalia, contattare il Centro di Assistenza Autorizzato.

In caso di problema diverso con l'asciugabiancheria, vedere la tabella di seguito per le possibili soluzioni.

13.2 Risoluzione dei problemi

Problema	Possibile soluzione
Non è possibile accendere l'apparecchiatura.	Verificare che la spina sia collegata alla presa elettrica. Controllare il fusibile nella scatola elettrica (installazione domestica).
Il programma non si avvia.	Premere Avvio/Pausa. Controllare che la porta dell'apparecchiatura sia chiusa.
La porta dell'apparecchiatura non si chiude.	Controllare che il filtro sia stato installato correttamente. Assicurarsi che la biancheria non resti incastrata tra la porta dell'apparecchiatura e la guarnizione di gomma.
L'apparecchiatura si arresta durante il funzionamento.	Assicurarsi che il contenitore dell'acqua sia vuoto. Premere nuovamente Avvio/Pausa per avviare il programma.

Problema	Possibile soluzione
	Il carico è troppo piccolo, aumentare il carico o usare il programma Tempo.
Il ciclo di asciugatura è troppo lungo o i risultati di asciugatura sono insoddisfacenti. ¹⁾	Assicurarsi che il peso della biancheria sia adatto alla durata del programma.
	Assicurarsi che il filtro sia pulito.
	La biancheria è troppo bagnata. Centrifugare nuovamente la biancheria nella lavabiancheria.
	Accertarsi che la temperatura ambiente sia maggiore di +5°C e minore di +35°C. La temperatura ambiente ottimale è compresa tra 18°C e 25°C.
	Impostare il programma Tempo o Extra Asciutto. ²⁾
L'App non si collega all'asciugabiancheria.	Controllare se il dispositivo smart è collegato alla rete wireless. Controllare la rete e il router di casa. Riavviare il router. Contattare il fornitore del servizio wireless qualora dovessero esserci problemi con la rete wireless.
	L'asciugabiancheria, il dispositivo smart, oppure entrambi, devono essere nuovamente configurati.
Spesso, l'App non si collega all'asciugabiancheria.	Provare a spostare il router di casa quanto più vicino possibile all'asciugabiancheria; in alternativa, prendere in considerazione l'ipotesi di acquistare un estensore della gamma di copertura wireless.
	Spegnere il microonde. Evitare di usare il microonde e il Telecomando dell'asciugabiancheria contemporaneamente. Il microonde interrompe il segnale Wi-Fi.
Il display mostra  .	Se si desidera impostare un nuovo programma, spegnere e riaccendere l'apparecchiatura.
	Assicurarsi che le opzioni siano disponibili per il programma.

¹⁾ Dopo massimo 5 ore, il programma termina automaticamente.

²⁾ Può succedere che alcune aree rimangano umide durante l'asciugatura di capi voluminosi (per es. lenzuola).

I risultati di asciugatura non sono soddisfacenti

- Il programma impostato non è corretto.
- Il filtro è ostruito.
- Lo scambiatore di calore è ostruito.
- È stata introdotta troppa biancheria nell'apparecchiatura.
- Il cesto è sporco.
- Impostazione errata del sensore di conduttività (vedere il capitolo

"Impostazioni - Regolazione del grado di umidità della biancheria restante" per migliorare l'impostazione).

- Le fessure di ricircolo dell'aria sono ostruite.
- La temperatura ambiente è troppo alta o troppo bassa (temperatura ambiente ottimale tra 18°C e 25°C)

14. DATI TECNICI

Altezza x Larghezza x Profondità	850 x 596 x 638 mm (massimo 662 mm)
Massima profondità con l'oblò aperto	1107 mm
Massima larghezza con l'oblò aperto	958 mm
Altezza regolabile	850 mm (+ 15 mm - regolazione piedini)
Volume del cesto	118 l
Volume carico massimo	9 kg
Tensione	230 V
Frequenza	50 Hz
Livello di potenza audio	62 dB
Potenza totale	700 W
Classe di efficienza energetica	A+++
Consumo energetico sul programma cotone standard a pieno carico. ¹⁾	1,69 kWh
Consumo energetico sul programma cotone standard a carico parziale. ²⁾	0,85 kWh
Consumo annuale di energia ³⁾	194,40 kWh
Assorbimento potenza in modalità acceso ⁴⁾	0,05 W
Assorbimento potenza in modalità spento ⁴⁾	0,05 W
Potenza elettrica assorbita in standby di rete ⁴⁾	2,00 W
Tempo prima dello standby di rete ⁴⁾	15 min.
Tipo di uso	Domestico

Temperatura ambiente consentita	da + 5 °C a + 35 °C
Coperchio di protezione che impedisce l'ingresso di sporco e umidità, eccetto dove l'apparecchiatura a bassa tensione non ha una protezione contro l'umidità	IPX4
Questo prodotto contiene gas fluorurati serra, ermeticamente sigillati	
Tipo di gas	R134a
Peso	0,32 kg
Potenziale di Riscaldamento Globale (GWP)	1430

1) Con riferimento a EN 61121. 9 kg di cotone centrifugati a 1000 giri/min.

2) Con riferimento a EN 61121. 4,5 kg di cotone centrifugati a 1000 giri/min.

3) Consumo di energia annuale in kWh, basato su 160 cicli di asciugatura del programma standard per la biancheria di cotone a carico pieno e parziale e consumo in standby. L'effettivo consumo di energia per ciclo dipenderà da come si utilizza l'apparecchiatura (NORMATIVA EUROPEA N.392/2012).

4) Con riferimento a EN 61121.

Le informazioni riportate nel grafico qui sopra sono in conformità con la direttiva della Commissione Europea 392/2012 che implementa la direttiva 2009/125/CE.

14.1 Valori di consumo

Programma	Centrifuga a/umidità residua	Tempo di asciugatura 1)	Consumo energetico ²⁾
Cotoni Eco 9 kg			
Normale	1400 giri/min / 50%	190 min.	1.54 kWh
	1000 giri/min / 60%	208 min.	1.69 kWh
Cotoni 9 kg			
Pronto Stiro	1400 giri/min / 50%	124 min.	1.02 kWh
	1000 giri/min / 60%	140 min.	1.13 kWh
Cotoni Eco 4,5 kg			
Normale	1400 giri/min / 50%	100 min.	0.75 kWh
	1000 giri/min / 60%	116 min.	0.85 kWh
Sintetici 4 kg			
Normale	1200 giri/min / 40%	70 min.	0.50 kWh

Programma	Centrifuga a/umidità residua	Tempo di asciugatura 1)	Consumo energetico 2)
	800 giri/min / 50%	85 min.	0.62 kWh

1) Per i carichi parziali, il tempo di ciclo è più breve e l'apparecchiatura usa meno energia.

2) Una temperatura ambiente scorretta e/o un bucato centrifugato in modo scorretto sono fattori che possono prolungare la durata del ciclo nonché il consumo energetico.

15. FOGLIO INFORMATIVO PRODOTTO, IN RIFERIMENTO AL REGOLAMENTO UE 1369/2017

Foglio informativo prodotto	
Marchio Commerciale	Electrolux
Modello	EW9H297DY PNC916098762
Capacità nominale in kg	9
Asciugabiancheria a espulsione o a condensazione	Condensatore
Classe di efficienza energetica	A+++
Consumo di energia in kWh/anno, basato su 160 cicli di asciugatura del programma standard per tessuti di cotone a pieno carico e a carico parziale e consumo dei modi a basso consumo energetico. Il consumo effettivo per ciclo dipende dalle modalità di utilizzo dell'apparecchio.	194,40
Asciugabiancheria automatica o asciugabiancheria non automatica	Automatico
Consumo energetico del programma standard a pieno carico per tessuti di cotone in kWh	1,69
Consumo energetico del programma standard a carico parziale per tessuti di cotone in kWh	0,85
Consumo energetico ponderato in modo spento in W	0,05
Consumo di energia in modo left-on in W	0,05
Durata del modo left on in minuti	10
Il "programma standard per tessuti in cotone" usato a pieno carico e a carico parziale è il programma di asciugatura standard cui si riferiscono l'etichetta e la scheda prodotto, che tale programma è atto ad asciugare biancheria bagnata di cotone normale e che è il programma più efficiente in termini di consumo energetico per il cotone	
Durata ponderata del programma del "programma standard a pieno carico e a carico parziale" in minuti	155

Durata ponderata del programma del "programma standard a pieno carico" in minuti	208
Durata ponderata del programma del "programma standard a carico parziale" in minuti	116
Classe di efficienza di condensazione su una scala da G (efficienza minima) ad A (efficienza massima)	A
Efficienza di condensazione media del programma standard a pieno carico espressa in percentuale	90
Efficienza di condensazione media del programma standard a carico parziale espressa in percentuale	91
Efficienza di condensazione ponderata del "programma standard a pieno carico e a carico parziale"	91
Livello di potenza sonora in dB	62
Apparecchio da incasso S/N	No

Le informazioni riportate nel grafico qui sopra sono in conformità con la direttiva della Commissione Europea 392/2012 che implementa la direttiva 2009/125/CE.

16. CONSIDERAZIONI SULL'AMBIENTE

Riciclare i materiali con il simbolo .
Buttare l'imballaggio negli appositi contenitori per il riciclaggio. Aiutare a proteggere l'ambiente e la salute umana e a riciclare rifiuti derivanti da apparecchiature elettriche ed elettroniche. Non smaltire le

apparecchiature che riportano il simbolo  insieme ai normali rifiuti domestici. Portare il prodotto al punto di riciclaggio più vicino o contattare il comune di residenza.

www.electrolux.com/shop



136966780-A-282020

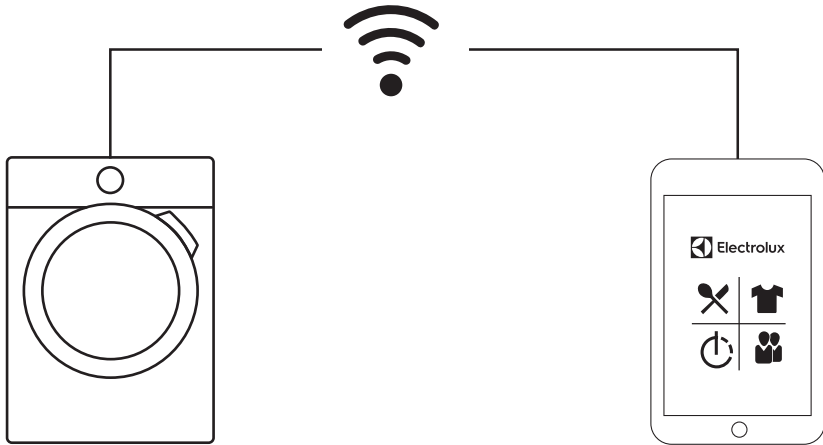

electrolux.com/app



The software included in this product contains copyrighted software that is licensed under the BSD, GPL-2.0, LGPL-2.0, LGPL-2.1, zLib, MIT, ISC, Apache 2.0 and others. It is possible to display the complete copy of the licenses in the Electrolux App that can be downloaded from the corresponding App store from the License menu section. It is possible to download the source code of the open source software used in the product by searching for Wi-Fi Module Software version in NIUX subfolder at the following website: <http://electrolux.opensoftwarerepository.com>.

