

EEM48321L



SL Pomivalni stroj

Navodila za uporabo



KAZALO

1. VARNOSTNE INFORMACIJE.....	2
2. VARNOSTNA NAVODILA.....	4
3. OPIS IZDELKA.....	6
4. UPRAVLJALNA PLOŠČA.....	7
5. IZBIRA PROGRAMA.....	8
6. NASTAVITVE.....	10
7. PRED PRVO UPORABO.....	15
8. VSAKODNEVNA UPORABA.....	16
9. NAMIGI IN NASVETI.....	18
10. VZDRŽEVANJE IN ČIŠČENJE.....	19
11. ODPRAVLJANJE TEŽAV.....	23
12. TEHNIČNE INFORMACIJE.....	27

MISLIMO NA VAS

Zahvaljujemo se vam za nakup Electroluxove naprave. Izbrali ste izdelek, ki prinaša s seboj desetletja poklicnih izkušenj in inovacij. Inovativen in eleganten je bil zasnovan z mislijo na vas. To pomeni, da se lahko zanesete, da boste pri vsaki uporabi izdelka dobili odlične rezultate.

Dobrodošli pri Electroluxu.

Obiščite našo spletno stran na:



Pridobitev nasvetov glede uporabe, brošure, odpravljanje težav, servisne informacije in informacije glede popravil:

www.electrolux.com/support



Registracijo svojega izdelka za boljše storitev:

www.registerelectrolux.com



Nakup dodatkov, potrošnega materiala in originalnih nadomestnih delov za vašo napravo:

www.electrolux.com/shop

POMOČ STRANKAM IN SERVIS

Priporočamo uporabo originalnih nadomestnih delov.

Ko kličete pooblašeni servis, imejte pri roki naslednje podatke: Model, PNC, serijska številka.

Podatke najdete na ploščici za tehnične navedbe.

⚠ Opozorilo/Pozor - Varnostne informacije

ℹ Splošne informacije in nasveti

🌿 Okoljske informacije.

Pridržujemo si pravico do sprememb.

1. ⚠ VARNOSTNE INFORMACIJE

Pred namestitvijo in uporabo naprave natančno preberite priložena navodila. Proizvajalec ni odgovoren

za poškodbe ali škodo, nastalo zaradi nepravilne namestitve ali uporabe. Navodila vedno shranite na varnem in dostopnem mestu za poznejšo uporabo.

1.1 Varnost otrok in ranljivih oseb

- To napravo lahko uporabljajo otroci od osmega leta naprej ter osebe z zmanjšanimi telesnimi, čutnimi ali razumskimi sposobnostmi ali s pomanjkanjem izkušenj ter znanja le pod nadzorom ali če so dobile ustrezna navodila glede varne uporabe naprave in če se zavedajo nevarnosti, ki obstajajo.
- Otroci med tretjim in osmim letom starosti ter invalidi se ne smejo približevati napravi, če niso pod nenehnim nadzorom.
- Otroci, mlajši od treh let, se ne smejo približevati napravi, če niso pod nenehnim nadzorom.
- Preprečite, da bi se otroci igrali z napravo.
- Pralna sredstva hranite zunaj dosega otrok.
- Ko so vrata naprave odprta, poskrbite, da bodo otroci in hišni ljubljenci dovolj oddaljeni od naprave.
- Čiščenja naprave in uporabniškega vzdrževanja na njej ne smejo izvajati otroci brez nadzora.

1.2 Splošna varnostna navodila

- Ta naprava je namenjena uporabi v gospodinjstvu in podobni vrsti uporabe, npr.:
 - kmečkih hišah; kuhinjah za zaposlene v trgovinah, pisarnah in drugih delovnih okoljih,
 - s strani gostov v hotelih, motelih, kjer nudijo prenočišča z zajtrkom, in drugih stanovanjskih okoljih.
- Ne spreminjajte specifikacij te naprave.
- Delovni tlak vode (najmanjši in največji) mora biti med 0.5 (0.05) / 8 (0.8) barov (MPa).
- Upoštevajte največje število pogrinjkov, 14.
- Če je napajalni kabel poškodovan, ga mora zamenjati predstavnik proizvajalca, pooblaščenega servisnega

centra ali druga strokovno usposobljena oseba, da se izognete nevarnosti.

- Jedilni pribor zložite v košarico za jedilni pribor, tako da bodo konice obrnjene navzdol, ali pa vodoravno v predal za jedilni pribor prav tako s konicami, obrnjenimi navzdol.
- Naprave z odprtimi vrati ne puščajte brez nadzora, da po nesreči ne stopite nanje.
- Pred vzdrževanjem izklopite napravo in iztaknite vtič iz vtičnice.
- Za čiščenje naprave ne uporabljajte visokotlačnega vodnega pršca in/ali pare.
- Če ima naprava na dnu prezračevalne odprtine, te ne smejo biti prekrite, npr. s preprogo.
- Napravo je treba priključiti na vodovodni sistem z novim priloženim kompletom cevi. Starih kompletov cevi ne smete ponovno uporabiti.

2. VARNOSTNA NAVODILA

2.1 Namestitev



OPOZORILO!

To napravo lahko namesti le strokovno usposobljena oseba.

- Odstranite vso embalažo.
- Ne nameščajte ali uporabljajte poškodovane naprave.
- Zaradi varnosti naprave ne uporabljajte, dokler je ne namestite v vgradno konstrukcijo.
- Upoštevajte navodila za namestitev, priložena napravi.
- Pri premikanju naprave bodite pazljivi, ker je težka. Vedno uporabljajte zaščitne rokavice in priloženo obutev.
- Naprave ne nameščajte ali uporabljajte na mestu, kjer lahko temperatura pade pod 0 °C.
- Napravo namestite na varno in primerno mesto, ki ustreza zahtevam za namestitev.



www.youtube.com/electrolux
www.youtube.com/aeg

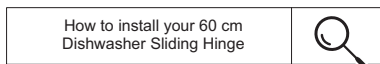

2.2 Električna povezava



OPOZORILO!

Nevarnost požara in električnega udara.

- Naprava mora biti ozemljena.
- Preverite, ali so parametri s ploščice za tehnične navedbe združljivi z električno napetostjo omrežja.
- Vedno uporabite pravilno nameščeno varnostno vtičnico.
- Ne uporabljajte razdelilnikov in podaljškov.
- Pazite, da ne poškodujete vtiča in kabla. Če je treba kabel zamenjati, mora to storiti osebe pooblaščenega servisnega centra.
- Vtič vtaknite v vtičnico šele ob koncu nameščanja. Poskrbite, da bo vtič dosegljiv tudi po namestitvi.

- Ne vlecite za električni priključni kabel, če želite izključiti napravo. Vedno povlecite za vtič.
- Ta naprava ima vtič s 13-ampersko varovalko. Če je treba zamenjati varovalko v vtiču, uporabite samo 13-ampersko varovalko ASTA (BS 1362) (samo VB in Irska).

2.3 Vodovodna napeljava

- Ne poškodujte cevi za vodo.
- Pred priključitvijo na nove cevi, cevi, ki že dolgo niso bile v uporabi, tam, kjer so bila izvedena popravila ali nameščene nove naprave (vodni števcu itd.), naj voda teče toliko časa, da bo čista in prozorna.
- Med in po prvi uporabi naprave se prepričajte, da ni prisotnih vidnih iztekanj vode.
- Cev za dovod vode ima varnostni ventil in oblogo z notranjim priključnim vodom.

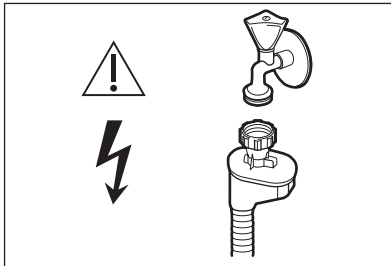

! **OPOZORILO!**
Nevarna napetost.

- V primeru poškodbe cevi za dovod vode takoj zaprite pipo in iztaknite vtič iz omrežne vtičnice. Za zamenjavo cevi za dovod vode se obrnite na pooblaščen servisni center.

2.4 Uporaba

- V napravo, njeno bližino ali nanjo ne postavljajte vnetljivih izdelkov ali mokrih predmetov z vnetljivimi izdelki.
- Pomivalna sredstva za pomivalni stroj so nevarna. Upoštevajte varnostna navodila z embalaže pralnega sredstva.
- Ne pijte in ne igrajte se z vodo iz naprave.
- Ne odstranite posode iz naprave, dokler se program ne zaključi. Nekaj

pomivalnega sredstva lahko ostane na posodi.

- Ne shranjujte predmetov na odprta vrata naprave in ne pritiskajte nanje.
- Če med izvajanjem programa odprete vrata, lahko iz naprave puhne vroča para.

2.5 Notranja osvetlitev



OPOZORILO!
Nevarnost poškodbe.

- O žarnicah v izdelku in nadomestnih žarnicah, ki se prodajajo ločeno: Te žarnice so zasnovane za ekstremne pogoje v gospodinjskih aparatih, kot so izjemne temperature, vibracije in vlažnosti, ali za sporočanje informacij o delovanju aparata. Niso namenjene za uporabo druge in niso primerne za sobno razsvetljava v gospodinjstvu
- Za menjavo notranje žarnice se obrnite na pooblaščen servisni center.

2.6 Storitve

- Za popravilo naprave se obrnite na pooblaščen servisni center. Uporabljajte samo originalne nadomestne dele.
- Samopopravila ali nestrokovna popravila lahko vplivajo na varnost, zaradi česar lahko preneha veljati garancija.
- Naslednji nadomestni deli bodo na voljo 7 let po tem, ko model ne bo več v prodaji: motor, cirkulacijska in odtočna črpalka, grelci in grelni elementi, vključno s toplotnimi črpalkami, cevjem in ustrezno opremo, vključno s cevmi, ventili, filtri in elementi za preprečevanje iztekanja vode, konstrukcijskimi in notranjimi deli, ki so povezani s sestavi vrat, tiskanim vezjem, elektronskimi prikazovalniki, tlačnimi stikali, termostati in tipali, programsko in strojno opremo, vključno s ponastavitveno programsko opremo. Nekateri od teh nadomestnih delov so na voljo samo usposobljenim servisierjem, vsi nadomestni deli pa niso primerni za vse modele.

- Naslednji nadomestni deli bodo na voljo 10 let po tem, ko model ne bo več v prodaji: tečajji in tesnila vrat, druga tesnila, brizgalne ročice, filtri na odtoku, notranji nosilci in plastični elementi, kot so košare in pokrovi.
- Napravo izključite iz napajanja.
- Odrežite električni priključni kabel in ga zavržite.
- Odstranite zapah in na ta način preprečite, da bi se otroci in živali zaprli v napravo.

2.7 Odstranjevanje



OPOZORILO!

Nevarnost poškodbe ali zadržitve.

3. OPIS IZDELKA



Spodnja grafika je le splošen pregled izdelkov. Za podrobnejše informacije glejte druga poglavja in/ali dokumente, ki so priloženi napravi.

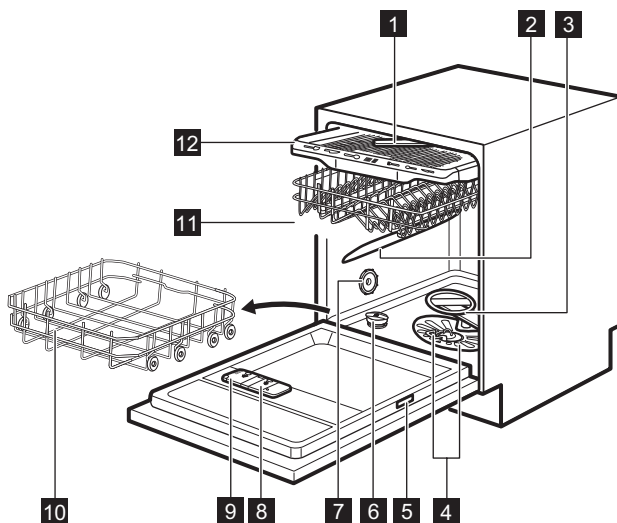

- | | |
|-------------------------------------|---------------------------------------|
| 1 Brizgalna ročica na stropu | 8 Predal sredstva za izpiranje |
| 2 Zgornja brizgalna ročica | 9 Predal za pomivalno sredstvo |
| 3 Spodnja brizgalna ročica | 10 Spodnja košara |
| 4 Filtri | 11 Zgornja košara |
| 5 Nazivna plošča | 12 Predal za jedilni pribor |
| 6 Posoda za sol | |
| 7 Oddušnik | |

4. UPRAVLJALNA PLOŠČA

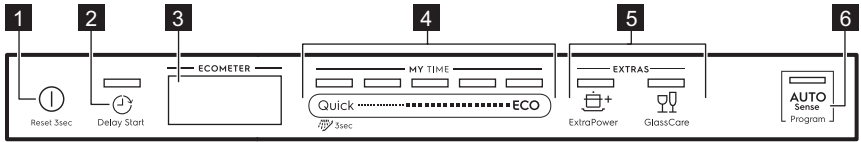

- 1** Tipka za vklop/izklop
- 2** Tipka Delay Start
- 3** Prikazovalnik
- 4** Izbirna vrstica MY TIME
- 5** Tipke EXTRAS
- 6** Tipka AUTO Sense

4.1 Prikazovalnik

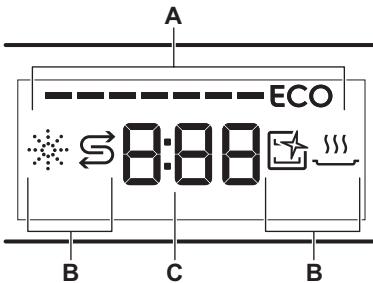

- A. ECOMETER
- B. Indikatorji
- C. Prikazovalnik časa

4.3 Indikatorji

Indikator	Opis
	Indikator sredstva za izpiranje. Sveti, ko je potrebno polnjenje predala sredstva za izpiranje. Oglejte si poglavje »Pred prvo uporabo«.
	Indikator za sol. Sveti, ko je potrebno polnjenje posode za sol. Oglejte si poglavje »Pred prvo uporabo«.
	Indikator funkcije Machine Care. Sveti, ko je potrebno čiščenje notranjosti naprave s programom Machine Care. Oglejte si »Vzdrževanje in čiščenje«.
	Indikator sušenja. Sveti ob izbiri programa s fazo sušenja. Utripa med sušenjem. Oglejte si »Izbira programa«.

4.2 ECOMETER



ECOMETER predstavlja, kako izbira programa vpliva na porabo energije in vode. Več kot je vklopljenih vrstic, nižja je poraba.

ECO predstavlja najbolj okolju prijazno izbiro programa za običajno umazano posodo.

5. IZBIRA PROGRAMA

5.1 MY TIME

Z izbirno vrstico MY TIME lahko izberete primeren cikel pomivanja na podlagi trajanja programa, od 30 minut do štirih ur.

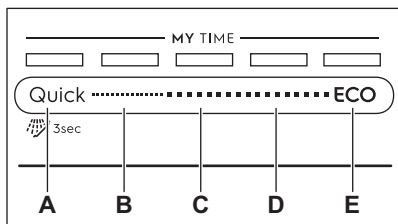

- A. • **Quick** je najkrajši program (**30min**), primeren za pomivanje sveže in malo umazane posode.
- **Predhodno izpiranje (15min)** je program za izpiranje ostankov hrane s posode. Preprečuje tvorbo neprijetnih vonjav v napravi. Pri tem programu ne uporabljajte pomivalnega sredstva.
- B. **1h** je program, primeren za sveže umazano posodo in posodo z rahlo prisušeni ostanki.
- C. **1h 30min** je program, primeren za pomivanje in sušenje običajno umazane posode.
- D. **2h 40min** je program, primeren za pomivanje in sušenje močno umazane posode.
- E. **ECO** je najdaljši program (**4h**), ki omogoča najučinkovitejšo porabo

energije in vode za običajno umazana porcelan in jedilni pribor. To je standardni program za preizkuševalne inštitute. ¹⁾

5.2 EXTRAS

Izbiri programa lahko prilagodite svojim potrebam z vklopom EXTRAS.

ExtraPower

ExtraPower izboljša rezultate pomivanja izbranega programa. Funkcija poviša temperaturo pomivanja in podaljša trajanje.

GlassCare

GlassCare zagotavlja posebno nego za občutljivo posodo. Funkcija preprečuje hitre spremembe v temperaturi pomivanja izbranega programa in jo zniža na 45 °C. To še posebej zavaruje steklovinno pred poškodbami.

5.3 AUTO Sense

Program AUTO Sense samodejno prilagodi pomivanje vrsti posode.

Naprava zazna stopnjo umazanosti in količino posode v košarah. Prilagodi temperaturo in količino vode, kot tudi čas trajanja pomivanja.

5.4 Pregled programov

Program	Vrsta posode	Stopnja umazanosti	Faze programa	EXTRAS
Quick	<ul style="list-style-type: none"> • Porcelan • Jedilni pribor 	<ul style="list-style-type: none"> • Sveže 	<ul style="list-style-type: none"> • Pomivanje pri 50 °C • Vmesno izpiranje • Končno izpiranje 45 °C • AirDry 	<ul style="list-style-type: none"> • ExtraPower • GlassCare

¹⁾ Ta program se uporablja za ocenitev združljivosti z uredbo komisije Ecodesign (EU) 2019/2022.

Program	Vrsta posode	Stopnja umazanosti	Faze programa	EXTRAS
 Predhodno izpiranje	<ul style="list-style-type: none"> Vse vrste posode 	<ul style="list-style-type: none"> Vse stopnje umazanosti 	<ul style="list-style-type: none"> Predpomivanje 	EXTRAS ne morete uporabljati s tem programom.
1h	<ul style="list-style-type: none"> Porcelan Jedilni pribor 	<ul style="list-style-type: none"> Sveže Rahlo prisušeni ostanki 	<ul style="list-style-type: none"> Pomivanje pri 60 °C Vmesno izpiranje Končno izpiranje 50 °C AirDry 	<ul style="list-style-type: none"> ExtraPower GlassCare
1h 30min	<ul style="list-style-type: none"> Porcelan Jedilni pribor Lonci Ponve 	<ul style="list-style-type: none"> Običajno Rahlo prisušeni ostanki 	<ul style="list-style-type: none"> Pomivanje pri 60 °C Vmesno izpiranje Končno izpiranje 55 °C Sušenje AirDry 	<ul style="list-style-type: none"> ExtraPower GlassCare
2h 40min	<ul style="list-style-type: none"> Porcelan Jedilni pribor Lonci Ponve 	<ul style="list-style-type: none"> Običajno do zelo umazano Prisušeno 	<ul style="list-style-type: none"> Predpomivanje Pomivanje pri 60 °C Vmesno izpiranje Končno izpiranje 60 °C Sušenje AirDry 	<ul style="list-style-type: none"> ExtraPower GlassCare
ECO	<ul style="list-style-type: none"> Porcelan Jedilni pribor Lonci Ponve 	<ul style="list-style-type: none"> Običajno Rahlo prisušeni ostanki 	<ul style="list-style-type: none"> Predpomivanje Pomivanje pri 50 °C Vmesno izpiranje Končno izpiranje 55 °C Sušenje AirDry 	<ul style="list-style-type: none"> ExtraPower GlassCare
AUTO Sense	<ul style="list-style-type: none"> Porcelan Jedilni pribor Lonci Ponve 	Program se prilagodi vsem stopnjam umazanosti.	<ul style="list-style-type: none"> Predpomivanje Pomivanje 50 - 60 °C Vmesno izpiranje Končno izpiranje 60 °C Sušenje AirDry 	EXTRAS ne morete uporabljati s tem programom.
Machine Care	<ul style="list-style-type: none"> Prazen stroj 	Program počisti notranjost naprave.	<ul style="list-style-type: none"> Pomivanje pri 70 °C Vmesno izpiranje Končno izpiranje AirDry 	EXTRAS ne morete uporabljati s tem programom.

Vrednosti porabe

Program 1)	Voda (l)	Poraba energije (kWh)	Trajanje (min.)
Quick	9.9 - 12.1	0.56 - 0.69	30
Predhodno izpiranje	4.1 - 5.0	0.01 - 0.04	15
1h	10.4 - 12.7	0.83 - 0.96	60
1h 30min	10.3 - 12.6	0.96 - 1.09	90
2h 40min	9.8 - 12.0	1.05 - 1.18	160
ECO	10.5	0.832 ²⁾ /0.848 ³⁾	240 ²⁾ /240 ³⁾
AUTO Sense	8.7 - 12.0	0.75 - 1.18	120 - 170
Machine Care	8.9 - 10.9	0.60 - 0.72	60

1) Vrednosti so odvisne od tlaka in temperature vode, nihanja v električnem napajanju, funkcij in količine posode.

2) V skladu z uredbo 1016/2010

3) V skladu z uredbo 2019/2022

Informacije za preizkuševalne inštitute

Za prejemanje potrebnih informacij glede preizkusa učinkovitosti (npr. v skladu z EN60436) pošljite elektronsko pošto na:

info.test@dishwasher-production.com

Če želite, vključite številko izdelka (PNC) s ploščice za tehnične navedbe.

Za vsa druga vprašanja glede pomivalnega stroja si oglejte servisno knjigo, ki je priložena napravi.

6. NASTAVITVE

Napravo lahko konfigurirate s spremembo osnovnih nastavitvev v skladu s svojimi potrebami.

Številka	Nastavitve	Vrednosti	Opis ¹⁾
1	Trdota vode	Od ravni 1L do ravni 10L (privzeto: 5L)	Stopnjo sistema za mehčanje vode nastavite glede na trdoto vode v vašem kraju.
2	Opozorilo za prazen predal sredstva za izpiranje	On (privzeto) Off	Vklopite ali izklopite indikator sredstva za izpiranje.
3	Zvok za konec	On Off (privzeto)	Vklopite ali izklopite zvočni signal za konec programa.

Številka	Nastavitve	Vrednosti	Opis ¹⁾
4	Samodejno odpiranje vrat	On (privzeto) Off	Vklopite ali izklopite funkcijo AirDry.
5	Zvok tipk	On (privzeto) Off	Vklopite ali izklopite zvok tipk, ki se zasliši ob pritisku.
6	Zadnja izbira programa	On Off (privzeto)	Omogočite ali onemogočite samodejno izbiro nazadnje uporabljenih programov in funkcij.
7	Prikaz na tleh	On (privzeto) Off	Vklopite ali izklopite funkcijo TimeBeam.

¹⁾ Za dodatne podrobnosti si oglejte informacije v tem poglavju.

Osnovne nastavitve lahko spremenite v nastavitvenem načinu.

Ko je naprava v nastavitvenem načinu, vrstice funkcije ECOMETER predstavljajo razpoložljive nastavitve. Za vsako nastavev utripa namenska vrstica funkcije ECOMETER.

Zaporedje osnovnih nastavitvev, predstavljenih v razpredelnici, je prav tako zaporedje nastavitvev pri funkciji ECOMETER:

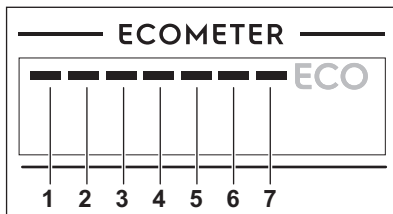

6.1 Sistem za mehčanje vode

Sistem za mehčanje vode odstrani iz vode minerale, ki negativno vplivajo na rezultate pomivanja in napravo.

Večja kot je vsebnost teh mineralov, trša je voda. Trdoto vode merimo v ekvivalentnih lestvicah.

Sistem za mehčanje vode morate nastaviti glede na trdoto vode v vašem vodovodu. Točne podatke o trdoti vode lahko dobite pri krajevem vodovodnem podjetju. Pomembno je nastaviti pravo stopnjo sistema za mehčanje vode, da zagotovite dobre rezultate pomivanja.

Trdota vode

Nemške stopinje (°dH)	Francoske stopinje (°fH)	mmol/l	Clarkove/angleške stopinje	Stopnja sistema za mehčanje vode
47 - 50	84 - 90	8.4 - 9.0	58 - 63	10
43 - 46	76 - 83	7.6 - 8.3	53 - 57	9
37 - 42	65 - 75	6.5 - 7.5	46 - 52	8
29 - 36	51 - 64	5.1 - 6.4	36 - 45	7
23 - 28	40 - 50	4.0 - 5.0	28 - 35	6
19 - 22	33 - 39	3.3 - 3.9	23 - 27	5 ¹⁾

Nemške stopinje (°dH)	Francoske stopinje (°fH)	mmol/l	Clarkove/angleške stopinje	Stopnja sistema za mehčanje vode
15 - 18	26 - 32	2.6 - 3.2	18 - 22	4
11 - 14	19 - 25	1.9 - 2.5	13 - 17	3
4 - 10	7 - 18	0.7 - 1.8	5 - 12	2
<4	<7	<0.7	< 5	1 2)

1) Tovarniška nastavitvev.

2) Na tej stopnji ne uporabljajte soli.

Ne glede na vrsto uporabljenega pomivalnega sredstva nastavite ustrezno stopnjo trdote vode, da ostane indikator za sol vklopljen.



Kombinirane tablete, ki vsebujejo sol, niso dovolj učinkovite za mehčanje trde vode.

Postopek regeneracije

Za pravilno delovanje sistema za mehčanje vode je treba smolo naprave za mehčanje vode redno regenerirati. Ta postopek je samodejen in je del običajnega delovanja pomivalnega stroja.

Ko je od predhodnega postopka regeneracije porabljena predpisana količina vode (oglejte si vrednosti v razpredelnici), se med končnim izpiranjem in koncem programa začne nov postopek regeneracije.

Stopnja sistema za mehčanje vode	Količina vode (l)
1	250
2	100
3	62
4	47
5	25
6	17
7	10

Stopnja sistema za mehčanje vode	Količina vode (l)
8	5
9	3
10	3

V primeru visoke nastavitve sistema za mehčanje vode se lahko začne tudi sredi programa, pred izpiranjem (dvakrat med trajanjem programa). Začetek regeneracije ne vpliva na trajanje programa, razen če se začne na sredini programa ali ob koncu programa s kratko fazo sušenja. V teh primerih regeneracija podaljša skupno trajanje programa za dodatnih 5 minut.

Posledično se lahko izpiranje sistema za mehčanje vode, ki traja 5 minut, začne v istem ciklu ali na začetku naslednjega programa. To dejanje poveča skupno porabo vode programa za dodatne 4 litre in skupno porabo energije programa za dodatni 2 Wh. Izpiranje sistema za mehčanje vode se konča s popolnim črpanjem.

Vsako izpiranje sistema za mehčanje vode (možnih več kot en v istem ciklu) lahko podaljša trajanje programa za dodatnih 5 minut, ko se vklopi kadarkoli na začetku ali na sredini programa.

i Vse vrednosti porabe, omenjene v tem odstavku, so določene v skladu s trenutno veljavnim standardom v laboratorijskih pogojih s trdoto vode 2,5 mmol/l glede na predpis 2019/2022 (sistem za mehčanje vode: stopnja 3). Tlak in temperatura vode, kot tudi nihanja v električnem napajanju, lahko spremenijo vrednosti.

6.2 Opozorilo za prazen predal sredstva za izpiranje

Sredstvo za izpiranje pomaga, da se posoda posuši brez lis in madežev. Samodejno se sprosti med fazo vročega izpiranja.

Ko je predal sredstva za izpiranje prazen, sveti indikator sredstva za izpiranje ter na ta način opozarja, da morate dodati sredstvo za izpiranje. Če so rezultati sušenja zadovoljivi samo pri uporabi kombiniranih tablet, lahko izklopite opozorilo za prazen predal sredstva za izpiranje. Vendar pa za najboljše sušenje vedno uporabite sredstvo za izpiranje.

Če uporabljate standardno pomivalno sredstvo ali kombinirane tablete brez sredstva za izpiranje, vklopite opozorilo, da bo indikator za polnjenje predala sredstva za izpiranje ostal vklopljen.

6.3 Zvok za konec

Vklopite lahko zvočni signal, ki se oglasi ob koncu programa.

i Zvočni signali se oglašijo tudi ob napaki v delovanju naprave. Teh zvočnih signalov ne morete izklopiti.

6.4 AirDry

AirDry izboljša rezultate pomivanja. Med fazo sušenja se vrata naprave samodejno odprejo in ostanejo priprta.

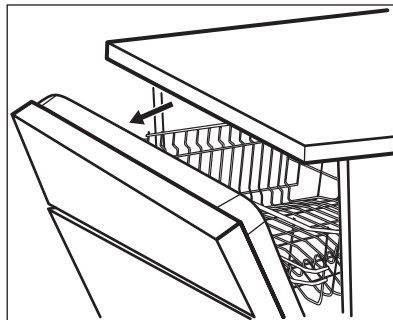

AirDry se samodejno vklopi pri vseh programih, razen pri Predhodno izpiranje.



POZOR!

Ne poskusite zapreti vrat naprave v dveh minutah po samodejnem odpiranju. To lahko poškoduje napravo.



POZOR!

Če imajo otroci dostop do naprave, priporočamo izklop funkcije AirDry. Samodejno odpiranje vrat je lahko nevarno.

6.5 Zvok tipk

Ob pritisku tipk na upravljalni plošči se zasliši klik. Ta zvok lahko izklopite.

6.6 Zadnja izbira programa

Nastavite lahko samodejno izbiro nazadnje uporabljenih programov in funkcij.

Shranjen je zadnji program, ki se je končal pred izklopom naprave. Nato se samodejno izbere po vklopu naprave.

Ko onemogočite zadnjo izbiro programa, je privzet program ECO.

6.7 TimeBeam

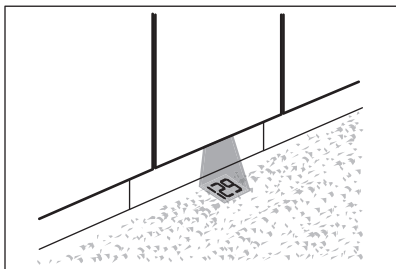

TimeBeam prikazuje naslednje informacije na tleh pod vrati naprave:

- Trajanje programa po začetku programa.
- **0:00** in **CLEAN** ob koncu programa.
- **DELAY** in trajanje odštevanja, ko se začne zamik vklopa.
- Opozorilno kodo v primeru napake v delovanju naprave.



Ko funkcija AirDry odpre vrata, je funkcija TimeBeam izklopljena. Če želite preveriti preostali čas tekočega programa, pogledjte na prikazovalnik na upravljalni plošči.

6.8 Nastavitveni način

Krmarjenje v nastavitvenem načinu

V nastavitvenem načinu lahko krmarite z izbirno vrstico MY TIME.

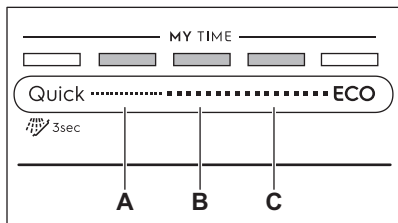

- A. Tipka **Nazaj**
- B. Tipka **V REDU**
- C. Tipka **Naprej**

S tipkama **Nazaj** in **Naprej** preklapljate med osnovnimi nastavitvami in spreminjate njihovo vrednost.

S tipko **V REDU** odprete izbrano nastavev in potrdite spreminjanje vrednosti.

Odpiranje nastavitvenega načina

Nastavitveni način lahko odprete pred zagonom programa. Nastavitvenega načina ne morete odpreti med delovanjem programa.

Za odpiranje nastavitvenega načina sočasno pritisnite in približno tri sekunde držite **Quick** in **ECO**.

Svetiljo lučke tipk **Nazaj**, **V REDU** in **Naprej**.

Sprememba nastavitve

Naprava mora biti v nastavitvenem načinu.

1. Uporabite **Nazaj** ali **Naprej**, da izberete vrstico funkcije ECOMETER, ki pripada zeleni nastavitvi.
 - Utripa vrstica funkcije ECOMETER, ki pripada izbrani nastavitvi.
 - Na prikazovalniku se prikaže vrednost trenutne nastavitve.
2. Pritisnite **V REDU**, da odprete nastavev.
 - Sveti vrstica funkcije ECOMETER, ki pripada izbrani nastavitvi. Druge vrstice ne svetijo.
 - Utripa vrednost trenutne nastavitve.
3. Pritisnite **Nazaj** ali **Naprej**, da spremenite vrednost.
4. Pritisnite **V REDU**, da potrdite nastavev.
 - Nova nastavev je shranjena.
 - Naprava se vrne na seznam osnovnih nastavitvev.
5. Sočasno pritisnite in približno tri sekunde držite **Quick** in **ECO** za izhod iz nastavitvenega načina. Naprava se vrne v način izbire programa. Shranjene nastavitve ostanejo veljavne, dokler jih ponovno ne spremenite.

7. PRED PRVO UPORABO

1. Trenutna stopnja sistema za mehčanje vode mora ustrezati trdoti vode. V nasprotnem primeru nastavite stopnjo sistema za mehčanje vode.
2. Napolnite posodo za sol.
3. Napolnite predal sredstva za izpiranje.
4. Odprite pipo.
5. Zaženite program Quick, da odstranite morebitne ostanke postopka izdelave. Ne uporabljajte pomivalnega sredstva in ne zlagajte posode v košari.

Po zagonu programa naprava ponovno polni sistem za mehčanje vode do pet minut. Faza pomivanja se začne šele, ko se ta postopek zaključi. Postopek se redno ponavlja.

7.1 Posoda za sol



POZOR!

Uporabljajte samo grobo mleto sol, ki je namenjena uporabi v pomivalnem stroju. Fino mleta sol poveča nevarnost korozije.

Sol se uporablja za ponovno polnjenje sistema za mehčanje vode in zagotovitev dobrih rezultatov pomivanja pri vsakodnevni uporabi.

Polnjenje posode za sol

1. Pokrov posode za sol obrnite v nasprotni smeri urnega kazalca, da odprete posodo.
2. V posodo za sol nalijte en liter vode (le prvič).
3. Posodo za sol napolnite z 1 kg soli (da bo polna).

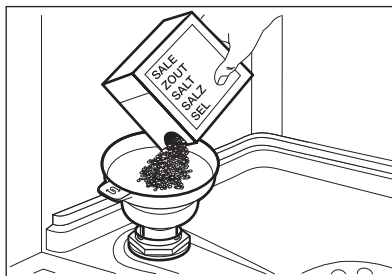

4. Previdno stresite lijak za ročaj, da v posodo spravite vsa zrnca.
5. Odstranite sol okoli odprtine posode za sol.

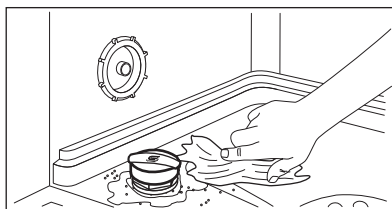

6. Pokrov obrnite v smeri urnega kazalca, da zaprete posodo za sol.



POZOR!

Ko polnite posodo za sol, lahko iz nje izteka voda s soljo. Po polnjenju posode za sol takoj zaženite program, da preprečite korozijo.

7.2 Polnjenje predala sredstva za izpiranje

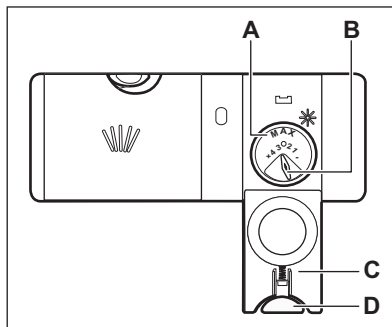

**POZOR!**

Uporabljajte samo sredstvo za izpiranje, posebej prilagojeno pomivalnim strojem.

1. Pritisnite gumb za sprostitvev (**D**), da odprete pokrov (**C**).
2. V predal sredstva za izpiranje (**A**) vlijavajte sredstvo za izpiranje, dokler tekočina ne pride do ravni »max«.

3. Razlito sredstvo za izpiranje obrišite z vpojno krpo, da preprečite pretirano penjenje.
4. Zaprite pokrov. Prepričajte se, da se gumb za sprostitvev zaskoči.



Gumb za izbiro sproščene količine (**B**) lahko obračate med položajem 1 (najmanjša količina) in položajem 4 ali 6 (največja količina).

8. VSAKODNEVNA UPORABA

1. Odprite pipo.
2. Pritisnite in držite tipko , dokler se naprava ne vklopi.
3. Napolnite posodo za sol, če je prazna.
4. Napolnite predal sredstva za izpiranje, če je prazen.
5. Napolnite košare.
6. Dodajte pomivalno sredstvo.
7. Izberite in zaženite program.
8. Ko se program zaključi, zaprite pipo.

8.1 Uporaba pomivalnega sredstva

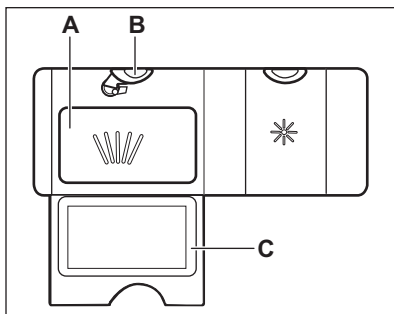

1. Pritisnite gumb za sprostitvev (**B**), da odprete pokrov (**C**).
2. Dajte pomivalno sredstvo, prašek ali tableto, v predelek (**A**).
3. Če program vključuje fazo predpomivanja, na notranji del vrat naprave stesite majhno količino pomivalnega sredstva.
4. Zaprite pokrov. Prepričajte se, da se gumb za sprostitvev zaskoči.

8.2 Izбира in zagon programa z izbirno vrstico MY TIME

1. S prstom podrsajte po izbirni vrstici MY TIME, da izberete ustrezen program.
 - Sveti ustrezna lučka izbranega programa.
 - ECOMETER ponazarja raven energije in porabo vode.
 - Prikazovalnik prikazuje trajanje programa.
2. Po želji vklopite primerno možnost EXTRAS.
3. Zaprite vrata naprave za začetek programa.

8.3 Izбира in zagon programa

Predhodno izpiranje

1. Če želite izbrati  Predhodno izpiranje, pritisnite in tri sekunde držite Quick.
 - Sveti ustrezna lučka tipke.
 - Funkcija ECOMETER je izklopljena.
 - Prikazovalnik prikazuje trajanje programa.
2. Zaprite vrata naprave za začetek programa.

8.4 Vkllop funkcije EXTRAS

1. Program izberite z izbirno vrstico MY TIME.
2. Pritisnite tipko za funkcijo, ki jo želite vklopiti.
 - Sveti ustrezna lučka tipke.

- Prikazovalnik prikazuje posodobljeno trajanje programa.
- ECOMETER ponazarja posodobljeno raven energije in porabo vode.

i Privzeto morate funkcije vklopiti pred vsakim zagonom programa. Če je omogočena zadnja izbira programa, se shranjene funkcije vklopijo samodejno skupaj s programom.

i Funkcij ni mogoče vklopiti ali izklopiti med izvajanjem programa.

i Niso vse funkcije združljive med sabo.

i Vklon funkcij pogosto poveča porabo vode in energije, kot tudi trajanje programa.

8.5 Vklon programa AUTO Sense

1. Pritisnite ^{AUTO}_{Sense}.
 - Sveti ustrezna lučka tipke.
 - Prikazovalnik prikazuje najdaljše možno trajanje programa.

i MY TIME in EXTRAS ne morete uporabljati s tem programom.

2. Zaprite vrata naprave za začetek programa.

Naprava zazna vrsto posode in prilagodi primeren cikel pomivanja. Med programom se večkrat vklopijo tipala, prvotno trajanje programa pa se lahko skrajša.

8.6 Zamik vklopa programa

1. Izberite program.
2. Pritiskajte , dokler se na prikazovalniku ne prikaže zeleni čas zamika vklopa (od ene do 24 ur). Sveti ustrezna lučka tipke.
3. Zaprite vrata naprave za začetek odštevanja.

Med odštevanjem ne morete spreminjati zamika vklopa in izbire programa.

Po koncu odštevanja se program zažene.

8.7 Preklic zamika vklopa med odštevanjem

Pritisnite in približno tri sekunde držite



Naprava se vrne v način izbire programa.



Če prekličete zamik vklopa, morate ponovno izbrati program.

8.8 Preklic delujočega programa

Pritisnite in približno tri sekunde držite



Naprava se vrne v način izbire programa.



Pred začetkom novega programa se prepričajte, da je pomivalno sredstvo v predalu za pomivalno sredstvo.

8.9 Odpiranje vrat med delovanjem naprave

Če odprete vrata med izvajanjem programa, naprava preneha delovati. To lahko vpliva na porabo energije in trajanje programa. Ko vrata zaprete, naprava nadaljuje z delovanjem od trenutka prekinitev.



Če so med fazo sušenja vrata odprta več kot 30 sekund, se delujoči program konča. To se ne zgodi, če se vrata odprejo s funkcijo AirDry.

8.10 Funkcija Auto Off

Ta funkcija varčuje z energijo, saj izklopi napravo, ko ta ne deluje.

Funkcija se začne samodejno izvajati:

- Ob koncu programa.
- Po petih minutah, če se program ne zažene.

8.11 Konec programa

Ko se program zaključi, se na prikazovalniku prikaže 0:00.

Funkcija Auto Off samodejno izklopi napravo.

Nobena tipka ne deluje, razen tipke za vklop/izklop.

9. NAMIGI IN NASVETI

9.1 Splošno

Upoštevajte naslednje nasvete za najboljše rezultate pomivanja in sušenja pri vsakodnevni uporabi in pomoč pri varovanju okolja.

- Če posodo pomivate v pomivalnem stroju, kot je navedeno v navodilih za uporabo, je poraba vode in energije običajno manjša kot pri pomivanju na roke.
- Pomivalni stroj povsem napolnite, da prihranite vodo in energijo. Za najboljše rezultate pomivanja predmete razporedite po košarah tako, kot je navedeno v navodilih za uporabo; košar ne napolnite preveč.
- Posode ne izpirajte predhodno ročno. Na ta način se poveča poraba vode in energije. Po potrebi izberite program s fazo predpomivanja.
- Večje ostanke hrane odstranite s posode ter izpraznite skodelice in kozarce, preden jih zložite v napravo.
- Namočite ali nekoliko zdrgnite posodo, na kateri je močno prižgana hrana, preden jo zložite za pomivanje v napravo.
- Predmeti v košari se ne smejo dotikati ali prekrivati drug drugega. Samo v tem primeru lahko voda povsem pride do posode in jo pomije.
- Pomivalno sredstvo, sredstvo za izpiranje in sol lahko uporabljate ločeno ali pa uporabite kombinirane tablete (npr. »Vse v enem«). Sledite navodilom na embalaži.
- Izberite program glede na vrsto posode in stopnjo umazanosti. ECO omogoča najvarčnejšo porabo vode in energije.
- Za preprečitev kopičenja vodnega kamna v napravi:
 - Napolnite posodo za sol, ko je potrebno.
 - Uporabite priporočeno količino pomivalnega sredstva in sredstva za izpiranje.

- Trenutna stopnja sistema za mehčanje vode mora ustrezati trdoti vode.
- Upoštevajte navodila v poglavju »**Vzdrževanje in čiščenje**«.

9.2 Uporaba soli, sredstva za izpiranje in pomivalnega sredstva

- Uporabljajte le sol, sredstvo za izpiranje in pomivalno sredstvo za pomivalni stroj. Drugi izdelki lahko poškodujejo napravo.
- Na območjih s trdo in zelo trdo vodo priporočamo ločeno uporabo pomivalnega sredstva (prašek, gel, tablete brez dodatnih funkcij), sredstva za izpiranje in soli za najboljše rezultate pomivanja in sušenja.
- Tablete se pri kratkih programih ne raztopijo v celoti. Da bi preprečili ostanke pomivalnega sredstva na namiznem priboru, priporočamo, da tablete uporabljate pri dolgih programih.
- Vedno uporabite pravo količino pomivalnega sredstva. Zaradi nezadostne količine pomivalnega sredstva so lahko rezultati pomivanja slabi, na predmetih pa se pojavijo obloge ali madeži zaradi trde vode. Če uporabljate preveč pomivalnega sredstva skupaj z mehko ali bolj mehko vodo, lahko na posodi ostanejo ostanke pomivalnega sredstva. Prilagodite količino pomivalnega sredstva glede na trdoto vode. Oglejte si navodila na embalaži pomivalnega sredstva.
- Vedno uporabite pravo količino sredstva za izpiranje. Nezadostna količina sredstva za izpiranje poslabša rezultate sušenja. Zaradi uporabe prevelike količine

- pomivalnega sredstva lahko na posodi nastane modrikast sloj.
- Preverite, ali je stopnja sistema za mehčanje vode prava. Če je stopnja previsoka, lahko zaradi večje količine soli v vodi na priboru nastane rja.

9.3 Kaj storiti v primeru, da želite prenehati uporabljati kombinirane tablete

Pred začetkom ločene uporabe pomivalnega sredstva, soli in sredstva za izpiranje upoštevajte naslednje korake:

1. Nastavite najvišjo stopnjo sistema za mehčanje vode.
2. Preverite, ali sta posoda za sol in predal sredstva za izpiranje polna.
3. Zaženite program Quick. Ne dodajajte pomivalnega sredstva in ne zlagajte posode v košari.
4. Ko se program zaključi, sistem za mehčanje vode prilagodite trdoti vode v vašem kraju.
5. Prilagodite sproščeno količino sredstva za izpiranje.

9.4 Pred vklopom programa

Pred zagonom izbranega programa poskrbite za naslednje:

- Da so filtri čisti in pravilno nameščeni.
- Da je pokrov posode za sol povsem privit.
- Da brizgalni ročiči nista zamašeni.
- Da je dovolj soli in sredstva za izpiranje (razen če uporabljate kombinirane tablete).
- Da so predmeti v košarah pravilno zloženi.
- Da je program primeren za zloženo posodo in stopnjo umazanosti.

- Da je uporabljena prava količina pomivalnega sredstva.

9.5 Polnjenje košar

- Vedno izkoristite celoten prostor v košarah.
- Napravo uporabljajte samo za pomivanje predmetov, ki so primerni za pomivanje v pomivalnem stroju.
- V napravi ne pomivajte predmetov iz lesa, roževine, aluminija, kositra in bakra, ker lahko počijo, se ukrivijo, razbarvajo ali se na njih naredijo vdolbinice.
- V napravi ne pomivajte predmetov, ki lahko vpijejo vodo (gobe, gospodinjske krpe).
- Votle predmete (npr. skodelice, kozarce in ponve) postavite z odprtino navzdol.
- Kozarci se ne smejo medsebojno dotikati.
- Lahke predmete zložite v zgornjo košaro. Poskrbite, da se predmeti ne bodo premikali.
- Jedilni pribor in majhne predmete vstavite v predal za jedilni pribor.
- Pred vklopom programa se prepričajte, da se obe brizgalni ročiči lahko neovirano vrta.

9.6 Praznjenje košar

1. Pustite, da se posoda ohladi, preden jo vzamete iz pomivalnega stroja. Vroča posoda se hitro poškoduje.
2. Najprej izpraznite spodnjo in potem zgornjo košaro.



Po koncu programa lahko voda še vedno ostane na notranjih površinah naprave.

10. VZDRŽEVANJE IN ČIŠČENJE



OPOZORILO!

Pred vsakim vzdrževanjem razen zagonom programa Machine Care izklopite napravo in iztaknite vtič iz vtičnice.



Umazani filtri in zamašene brizgalne ročice negativno vplivajo na rezultate pomivanja. Redno jih preverjajte in po potrebi očistite.



10.1 Machine Care



Machine Care je program, zasnovan za čiščenje notranjosti naprave z najboljšimi rezultati. Odstranjuje vodni kamen in preprečuje kopičenje maščob.

Ko naprava zazna potrebo po čiščenju, sveti indikator . Zaženite program Machine Care, da očistite notranjost naprave.

Vklp programa Machine Care

 Pred zagonom programa Machine Care očistite filtre in brizgalne ročice.

1. Uporabite sredstvo za odstranjevanje vodnega kamna ali čistilno sredstvo, posebej prilagojeno pomivalnim strojem. Sledite navodilom na embalaži. V košari ne zlagajte posode.
2. Sočasno pritisnite in tri sekunde držite  in .

Utripata indikatorja  in . Na prikazovalniku se prikaže trajanje programa.

3. Zaprite vrata naprave za začetek programa.

Ko se program zaključi, indikator  ugasne.

10.2 Čiščenje notranjosti

- Z mehko vlažno krpo previdno očistite napravo, vključno z gumijastim tesnilom vrat.
- Ne uporabljajte grobih izdelkov, grobih gobic, ostrih pripomočkov, močnih kemikalij, čistil ali topil.
- Da bi ohranili najboljšo učinkovitost svoje naprave, vsaj enkrat na dva meseca uporabite čistilno sredstvo, posebej namenjeno pomivalnim strojem. Natančno upoštevajte navodila z embalaže izdelka.
- Za najboljše rezultate pomivanja zaženite program Machine Care.

10.3 Odstranjevanje tujkov

Po vsaki uporabi pomivalnega stroja preglejte filtre in korito. Tujki (npr. koščki

stekla, plastika, kosti ali zobotrebci itd.) poslabšajo učinkovitost pomivanja in lahko povzročijo poškodbe odtočne črpalke.

1. Razstavite sistem filtrov, kot je opisano v tem poglavju.
2. Z roko odstranite vse tujke.



POZOR!

Če tujkov ne morete odstraniti, se obrnite na pooblaščen servisni center.

3. Ponovno sestavite sistem filtrov, kot je opisano v tem poglavju.

10.4 Čiščenje zunanijh površin

- Napravo očistite z vlažno mehko krpo.
- Uporabljajte samo nevtralna čistilna sredstva.
- Za čiščenje ne uporabljajte abrazivnih čistil, grobih gobic ali topil.

10.5 Čiščenje filtrov

Filterni sistem je sestavljen iz treh delov.

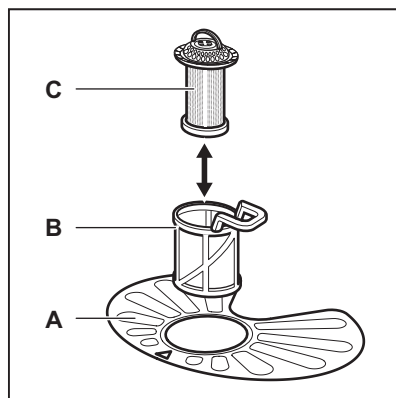

1. Filter (B) obrnite v nasprotni smeri urnega kazalca in ga odstranite.

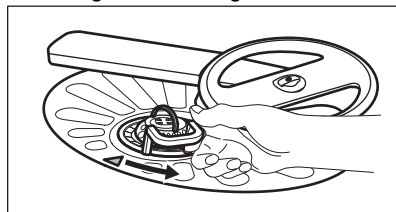

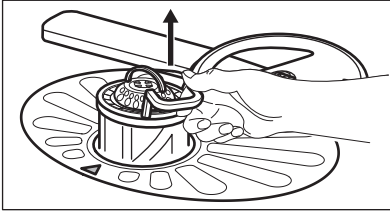

2. Odstranite filter (C) iz filtra (B).
3. Odstranite ploščati filter (A).

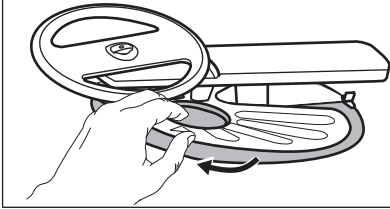

4. Operite filtre.

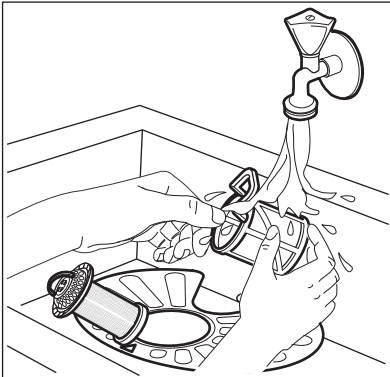

5. Prepričajte se, da v odvodni odprtini ali okrog nje ni ostankov hrane ali umazanije.
6. Namestite nazaj ploščati filter (A). Poskrbite, da bo pravilno nameščen pod dve vodili.

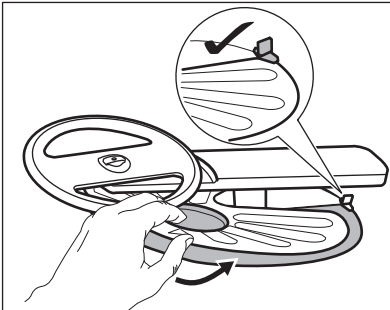

7. Ponovno sestavite filtra (B) in (C).

8. Filter (B) vstavite nazaj v ploščati filter (A). Obračajte ga v smeri urnega kazalca, dokler se ne zaskoči.

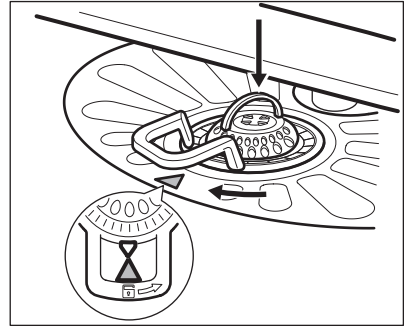

POZOR!

Napačen položaj filtrov lahko povzroči slabe rezultate pomivanja in poškodbo naprave.

10.6 Čiščenje spodnje brizgalne ročice

Priporočamo redno čiščenje spodnje brizgalne ročice, da umazanija ne zamaši luknjic.

Zamašene luknjice lahko pripeljejo do nezadovoljivih rezultatov pomivanja.

1. Če želite odstraniti spodnjo brizgalno ročico, jo povlecite navzgor.

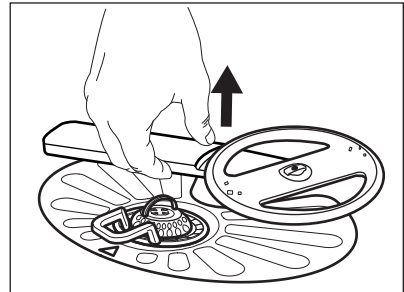

2. Brizgalno ročico operite pod tekočo vodo. S tankim koničastim predmetom, npr. zobotrebcecm, iz luknjic odstranite delce umazanije.

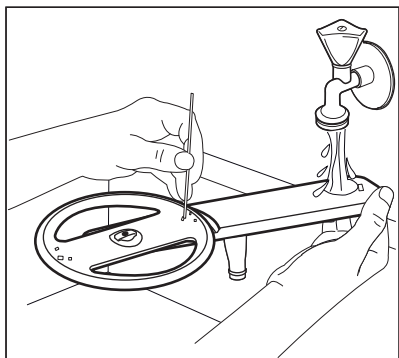

3. Če želite ponovno namestiti brizgalno ročico, jo pritisnite navzdol.

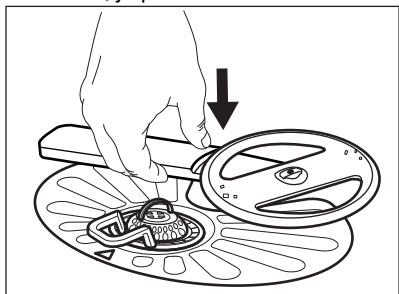

10.7 Čiščenje brizgalne ročice na stropu

Priporočamo redno čiščenje brizgalne ročice na stropu, da umazanija ne zamaši luknjic. Zamašene luknjice lahko pripeljejo do nezadovoljivih rezultatov pomivanja.

Brizgalna ročica je nameščena na strop naprave. Brizgalna ročica (C) je nameščena v dovodni cevi (A) s pritrdilnim elementom (B).

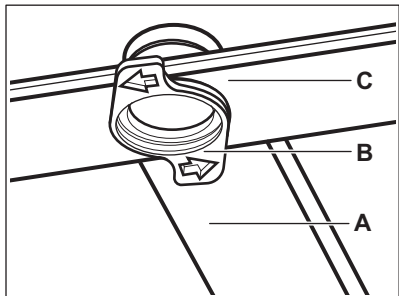

1. Sprostite zaustavitvene elemente ob strani vodil predala za jedilni pribor in izvlecite predal.

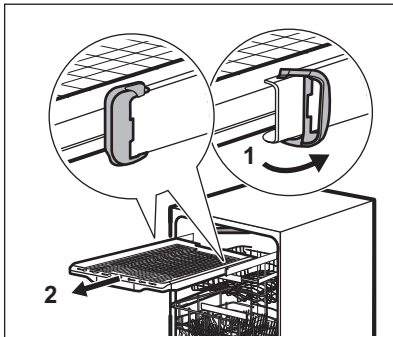

2. Premaknite zgornjo košaro na najnižjo višino za lažji doseg brizgalne ročice.
3. Če želite ločiti brizgalno ročico (C) od dovodne cevi (A), obrnite pritrdilni element (B) v nasprotni smeri urnega kazalca in povlecite brizgalno ročico navzdol.
4. Brizgalno ročico operite pod tekočo vodo. S tankim koničastim predmetom, npr. zobotrebce, iz luknjic odstranite delce umazanije. Voda naj teče skozi luknjice, da iz njih izperete umazanijo.

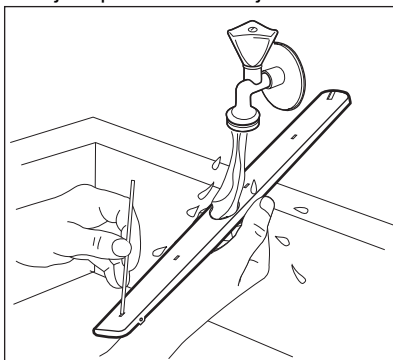

5. Za ponovno namestitev brizgalne ročice (C) vstavite pritrdilni element (B) v brizgalno ročico in to pritrdite v dovodno cev (A), tako da jo obrnete v smeri urnega kazalca. Prepričajte se, da se pritrdilni element zaskoči.
6. Namestite predal za jedilni pribor na vodila in blokirajte zaustavitvene elemente.

11. ODPRAVLJANJE TEŽAV



OPOZORILO!

Nepravilno popravilo naprave lahko predstavlja nevarnost za varnost uporabnika. Vsa popravila mora izvesti strokovno usposobljena oseba.

Za informacije o morebitnih težavah si oglejte spodnjo razpredelnico.

Pri nekaterih težavah se na prikazovalniku izpiše opozorilna koda.

Večino težav, ki se lahko pojavijo, je mogoče rešiti brez pomoči pooblaščenega servisnega centra.

Težava in opozorilna koda	Možen vzrok in rešitev
Naprave ne morete vklopiti.	<ul style="list-style-type: none"> • Poskrbite, da bo vtič vtaknjen v vtičnico. • Prepričajte se, da v omarici z varovalkami ni poškodovane varovalke.
Program se ne zažene.	<ul style="list-style-type: none"> • Poskrbite, da bodo vrata naprave zaprta. • Če je nastavljen zamik vklopa, nastavitev prekličite ali počakajte, da se odštevanje konča. • Naprava ponovno napolni sistem za mehčanje vode. Postopek traja približno pet minut.
Naprava se ne napolni z vodo. Na prikazovalniku se prikaže i10 ali i11 .	<ul style="list-style-type: none"> • Preverite, ali je pipa odprta. • Prepričajte se, da tlak dovoda vode ni prenizek. Za te informacije se obrnite na krajevno vodovodno podjetje. • Prepričajte se, da pipa ni zamašena. • Prepričajte se, da filter v cevi za dovod vode ni zamašen. • Prepričajte se, da cev za dovod vode ni prepognjena ali ukrivljena.
Naprava ne izčrpa vode. Na prikazovalniku se prikaže i20 .	<ul style="list-style-type: none"> • Prepričajte se, da sifon ni zamašen. • Prepričajte se, da notranji filtrirni sistem ni zamašen. • Prepričajte se, da cev za odvod vode ni prepognjena ali ukrivljena.
Vklopljen je zaščitni sistem za zaporo vode. Na prikazovalniku se prikaže i30 .	<ul style="list-style-type: none"> • Zaprite pipo. • Naprava mora biti nameščena pravilno. • Poskrbite, da bosta košari nameščeni, kot je navedeno v navodilih za uporabo.
Nepravilno delovanje tipala za zaznavanje ravni vode. Na prikazovalniku se prikaže i41 - i44 .	<ul style="list-style-type: none"> • Poskrbite, da bodo filtri čisti. • Napravo izklopite in vklopite.

Težava in opozorilna koda	Možen vzrok in rešitev
<p>Nepravilno delovanje črpalke za pomivanje ali odtočne črpalke.</p> <p>Na prikazovalniku se prikaže i51 - i59 ali i5A - i5F.</p>	<ul style="list-style-type: none"> • Napravo izklopite in vklopite.
<p>Temperatura vode v napravi je previsoka ali pa je prišlo do nepravilnega delovanja tipala za temperaturo.</p> <p>Na prikazovalniku se prikaže i61 ali i69.</p>	<ul style="list-style-type: none"> • Poskrbite, da temperatura dovodne vode ne preseže 60 °C. • Napravo izklopite in vklopite.
<p>Tehnična napaka v delovanju naprave.</p> <p>Na prikazovalniku se prikaže iC0 ali iC3.</p>	<ul style="list-style-type: none"> • Napravo izklopite in vklopite.
<p>Raven vode v napravi je previsoka.</p> <p>Na prikazovalniku se prikaže iF1.</p>	<ul style="list-style-type: none"> • Napravo izklopite in vklopite. • Poskrbite, da bodo filtri čisti. • Cev za odvod vode mora biti nameščena na pravi višini nad tlemi. Oglejte si navodila za namestitev.
<p>Naprava se med delovanjem večkrat izklopi in vklopi.</p>	<ul style="list-style-type: none"> • To je povsem običajno. Zagotavlja optimalne rezultate pomivanja in prihranek energije.
<p>Program traja predolgo.</p>	<ul style="list-style-type: none"> • Če je nastavljen zamik vklopa, nastavitev preključite ali počakajte, da se odštevanje konča. • Z vklopom funkcij lahko podaljšate trajanje programa.
<p>Preostali čas na prikazovalniku se zviša in skoči skoraj na konec trajanja programa.</p>	<ul style="list-style-type: none"> • To ni okvara. Naprava deluje pravilno.
<p>Pri vratih naprave prihaja do manjšega iztekanja.</p>	<ul style="list-style-type: none"> • Naprava ni poravnana. Odvijte ali privijte nastavljive noge (če obstajajo). • Vrata naprave niso naravnana sredinsko glede na kad. Nastavite zadnjo nogo (če obstaja).
<p>Vrata naprave se težko zaprejo.</p>	<ul style="list-style-type: none"> • Naprava ni poravnana. Odvijte ali privijte nastavljive noge (če obstajajo). • Deli namiznega pribora gledajo iz košar.
<p>Iz naprave prihaja ropotajoč ali razbijajoč zvok.</p>	<ul style="list-style-type: none"> • Namizni pribor ni pravilno zložen v košarah. Oglejte si list z navodili za polnjenje košar. • Poskrbite, da se bosta brizgalni ročici lahko neovirano vrteli.

Težava in opozorilna koda	Možen vzrok in rešitev
Naprava sproži odklopnik.	<ul style="list-style-type: none"> Tok ni dovolj močan, da bi hkrati oskrboval vse naprave v uporabi. Preverite tok v vtičnici in zmogljivost merilne naprave ali pa izklopite eno od naprav v uporabi. Notranja elektronska okvara naprave. Obrnite se na pooblaščen servisni center.

Ko preverite napravo, jo izklopite in vklopite. Če se težava ponovi, se obrnite na pooblaščen servisni center.

Za opozorilne kode, ki niso opisane v razpredelnici, se obrnite na pooblaščen servisni center.



OPOZORILO!



Uporabe naprave ne priporočamo, dokler težava ni povsem odpravljena. Izključite napravo in je ne priključujte ponovno, dokler niste prepričani, da deluje pravilno.

PNC najdete na ploščici za tehnične navedbe na vratih naprave. PNC lahko preverite tudi na upravljalni plošči.

Pred preverjanjem PNC se prepričajte, da je naprava v načinu izbire programa.

1. Sočasno pritisnite in tri sekunde držite  in .

Na prikazovalniku se prikaže PNC naprave.

2. Za izhod iz predstavitve PNC sočasno pritisnite in približno tri sekunde držite  in .

Naprava se vrne v način izbire programa.

11.1 Številka izdelka (PNC)

Če se obrnete na pooblaščen servisni center, jim morate posredovati številko naprave.

11.2 Rezultati pomivanja in sušenja niso zadovoljivi

Težava	Možen vzrok in rešitev
Slabi rezultati pomivanja.	<ul style="list-style-type: none"> Oglejte si »Vsakodnevna uporaba«, »Namigi in nasveti« ter list z navodili za polnjenje košar. Uporabite intenzivnejši program pomivanja. Vklopite funkcijo ExtraPower, da izboljšate rezultate pomivanja izbranega programa. Očistite brizgalne šobe in filter. Oglejte si »Vzdrževanje in čiščenje«.

Težava	Možen vzrok in rešitev
Slabi rezultati sušenja.	<ul style="list-style-type: none"> • Namizni pribor ste predolgo pustili v zaprti napravi. Vključite AirDry, da nastavite samodejno odpiranje vrat in izboljšate učinkovitost sušenja. • Ni sredstva za izpiranje ali pa je odmerek le-tega premajhen. Napolnite predal sredstva za izpiranje ali nastavite stopnjo doziranja sredstva za izpiranje na višjo. • Vzrok je lahko v kakovosti sredstva za izpiranje. • Priporočamo, da vedno uporabite sredstvo za izpiranje, celo v kombinaciji s kombiniranimi tabletami. • Plastične predmete boste morali morda obrisati s krpo. • Program nima faze sušenja. Oglejte si »Pregled programov«.
Na kozarcih in posodi nastanejo beli pasovi ali modrikast sloj.	<ul style="list-style-type: none"> • Preveč sproščenega sredstva za izpiranje. Stopnjo doziranja sredstva za izpiranje nastavite na nižjo. • Pomivalnega sredstva je preveč.
Na kozarcih in posodi nastanejo madeži in posušene vodne kapljice.	<ul style="list-style-type: none"> • Premalo sproščenega sredstva za izpiranje. Stopnjo doziranja sredstva za izpiranje nastavite na višjo. • Vzrok je lahko v kakovosti sredstva za izpiranje.
Notranjost naprave je mokra.	<ul style="list-style-type: none"> • To ni okvara naprave. Na stenah naprave kondenzira vlažen zrak.
Nenavadno penjenje med pomivanjem.	<ul style="list-style-type: none"> • Uporabljajte pomivalno sredstvo, posebej prilagojeno pomivalnim strojem. • Predal sredstva za izpiranje pušča. Obrnite se na poblaščen servisni center.
Na priboru so sledi rje.	<ul style="list-style-type: none"> • V vodi za pomivanje je preveč soli. Oglejte si »Sistem za mehčanje vode«. • Srebrni jedilni pribor in pribor iz nerjavnega jekla ste zložili skupaj. Srebrnih predmetov in predmetov iz nerjavnega jekla ne zlagajte tesno skupaj.
Ob koncu programa so v predalu za pomivalno sredstvo prisotni ostanki pomivalnega sredstva.	<ul style="list-style-type: none"> • Tableta je obtičala v predalu in je zato voda ni povsem izprala. • Voda ne more izprati pomivalnega sredstva iz predala. Prepričajte se, da brizgalne ročice niso blokirane ali zamašene. • Poskrbite, da predmeti v košarah ne bodo preprečili pokrovu predala za pomivalno sredstvo, da bi se odprl.
Neprijetne vonjave v napravi.	<ul style="list-style-type: none"> • Oglejte si »Čiščenje notranjosti«. • Zaženite program Machine Care s sredstvom za odstranjevanje vodnega kamna ali čistilnim sredstvom, posebej namenjenim pomivalnim strojem.

Težava	Možen vzrok in rešitev
Sledi vodnega kamna na namiznem priboru, v kadi in na notranji strani vrat.	<ul style="list-style-type: none"> • Raven soli je nizka, preverite indikator za sol. • Pokrov posode za sol ni povsem privit. • Voda iz pipe je trda. Oglejte si »Sistem za mehčanje vode«. • Uporabite sol in nastavite regeneracijo sistema za mehčanje vode, tudi če uporabljate kombinirane tablete. Oglejte si »Sistem za mehčanje vode«. • Zaženite program Machine Care s sredstvom za odstranjevanje vodnega kamna, posebej namenjenim pomivalnim strojem. • Če so ostanki vodnega kamna še vedno prisotni, napravo očistite s čistili, ki so še posebej primerni za ta namen. • Poskusite z drugim pomivalnim sredstvom. • Obrnite se na proizvajalca pomivalnega sredstva.
Moten, obledel ali okrušen namizni pribor.	<ul style="list-style-type: none"> • Poskrbite, da boste v pomivalnem stroju pomivali samo predmete, primerne za pomivanje v pomivalnem stroju. • Košare polnite in praznite previdno. Oglejte si list z navodili za polnjenje košar. • Občutljive predmete zložite v zgornjo košaro. • Vključite funkcijo GlassCare, da zagotovite posebno nego za kozarce in občutljivo posodo.



Za druge možne vzroke si oglejte »**Pred prvo uporabo**«, »**Vsakodnevna uporaba**« ali »**Namigi in nasveti**«.

12. TEHNIČNE INFORMACIJE

Mere	Širina/višina/globina (mm)	596 / 818 - 898 / 550
Priklučitev na električno napetost ¹⁾	Napetost (V)	220 - 240
	Frekvenca (Hz)	50
Tlak vode	Min./maks. barov (MPa)	0.5 (0.05) / 8 (0.8)
Dovod vode	Hladna ali vroča voda ²⁾	največ 60 °C
Zmogljivost	Pogrinjkov	14
Poraba energije	Način stanja vklopa (W)	5.0
	Način izklopa (W)	0.50

¹⁾ Za druge vrednosti si oglejte ploščico za tehnične navedbe.

²⁾ Če se vroča voda ogreva s pomočjo nadomestnih virov energije (npr. sončnih plošč), uporabite priključitev na vročo vodo, da zmanjšate porabo energije.

12.1 Povezava do podatkovne baze EU EPREL

Koda QR na energijski nalepki z naprave zagotavlja spletno povezavo do registracije te naprave v podatkovni bazi EU EPREL. Energijsko nalepko hranite za referenco skupaj z navodili za uporabo in vsemi drugimi dokumenti, ki so priloženi tej napravi.

Informacije o delovanju izdelka lahko najdete v podatkovni bazi EU EPREL s

pomočjo povezave <https://eprel.ec.europa.eu> ter imena modela in številke izdelka, ki ju lahko najdete na ploščici za tehnične navedbe naprave. Oglejte si poglavje »Opis izdelka«.

Za podrobnejše informacije o energijski nalepki obiščite www.theenergylabel.eu.

13. SKRB ZA OKOLJE

Reciklirajte materiale, ki jih označuje simbol . Embalažo odložite v ustreznih zabojnikih za reciklažo. Pomagajte zaščititi okolje in zdravje ljudi ter reciklirati odpadke električnih in elektronskih naprav. Naprav, označenih

s simbolom , ne odstranjajte z gospodinjstviškimi odpadki. Izdelek vrnite na krajevno zbirališče za recikliranje ali se obrnite na občinski urad.

www.electrolux.com/shop



156936751-A-192020

