

▶ L9WKH964E

FI Käyttöohje
Kuivaava pesukone

USER MANUAL



AEG

SISÄLTÖ

1. TURVALLISUUSTIEDOT.....	3
2. TURVALLISUUSOHJEET.....	6
3. TUOTEKUVAUS.....	8
4. TEKNISET TIEDOT.....	8
5. ASENNUS.....	9
6. LISÄVARUSTEET.....	14
7. KÄYTTÖPANEELI.....	15
8. SÄÄTIMET JA PAINIKKEET.....	17
9. OHJELMAT.....	19
10. KÄYTTÖÖNOTTO.....	26
11. ASETUKSET.....	27
12. PÄIVITTÄINEN KÄYTTÖ.....	27
13. PÄIVITTÄINEN KÄYTTÖ - PYYKIN PESEMINEN JA KUIVAAMINEN.....	32
14. PÄIVITTÄINEN KÄYTTÖ - VAIN KUIVAUS.....	34
15. TEKSTIILIEN NUKKA.....	35
16. VIHJEITÄ JA NEUVOJA.....	36
17. HOITO JA PUHDISTUS.....	38
18. VIANMÄÄRITYS.....	46
19. KULUTUSARVOT.....	50

TÄYDELLISTEN TULOSTEN SAAVUTTAMISEKSI

Kiitämme teitä tämän AEG-tuotteen valitsemisesta. Olemme kehittäneet tämän tuotteen tarjotaksemme teille huipputason suorituskyvyn moneksi vuodeksi. Laitteen innovatiiviset teknologiat tekevät elämästänne yksinkertaisempaa – kyseisiä ominaisuuksia ei välttämättä löydy tavallisista laitteista. Käyttäkää muutama minuutti lukemiseen, jotta voitte hyödyntää laitteen ominaisuudet parhaalla mahdollisella tavalla.

Vieraile verkkosivullamme:



Saadaksesi käyttöön liittyviä neuvoja, esitteitä, vianmääritysohjeita ja korjausohjeita:

www.aeg.com/support



Rekisteröi tuote paremman palvelun saamiseksi:

www.registreaeg.com



Ostaaksesi laitteesi lisävarusteita, kulutusosia ja alkuperäisiä varaosia:

www.aeg.com/shop

ASIAKASPALVELU JA HUOLTO

Käytä aina vain alkuperäisiä varaosia.

Pidä seuraavat tiedot saatavilla ottaessasi yhteyttä valtuutettuun huoltoliikkeeseemme. Malli, tuotenumero, sarjanumero.

Tiedot löytyvät arvokilvestä.

 Varoitukset/huomautukset ja turvallisuusohjeet

 Yleisohjeet ja vinkit

 Ympäristönsuojeluohjeita

Oikeus muutoksiin pidätetään.

1. TURVALLISUUSTIEDOT

Lue laitteen mukana toimitetut ohjeet ennen laitteen asennusta ja käyttöä. Valmistaja ei ota vastuuta henkilövahingoista tai vahingoista, jotka aiheutuvat virheellisestä asennuksesta tai käytöstä. Säilytä ohjeita aina varmassa ja helppopääsyisessä paikassa tulevia käyttökertoja varten.

1.1 Lasten ja taitamattomien henkilöiden turvallisuus



VAROITUS!

Tukehtumis- tai henkilövamman tai pysyvän vammautumisen vaara.

- Vähintään 8 vuotta täyttäneet lapset ja sellaiset henkilöt, joiden fyysiset, sensoriset tai henkiset kyvyt eivät ole tähän riittäviä tai joilla ei ole laitteen tuntemusta tai kokemusta sen käytöstä, saavat käyttää tätä laitetta ainoastaan silloin, kun heidän turvallisuudestaan vastaava henkilö valvoo ja ohjaa heitä käyttämään laitetta turvallisesti ja ymmärtämään sen käyttöön liittyvät vaarat.
- Laite on pidettävä 3-8-vuotiaiden lasten ja erittäin vakavasti liikuntarajoitteisten henkilöiden ulottumattomissa, ellei heitä valvota jatkuvasti.
- Alle 3-vuotiaat lapset tulee pitää kaukana laitteesta, ellei heitä valvota jatkuvasti.
- Älä anna lasten leikkiä laitteella.
- Kaikki pakkaukset tulee pitää lasten ulottumattomissa ja hävittää asianmukaisesti.
- Pidä pesuaineet lasten ulottumattomissa.
- Pidä lapset ja kotieläimet poissa laitteen luota silloin, kun laitteen luukku on auki.
- Jos laitteessa on lapsilukko, se tulee kytkeä päälle.
- Lapset eivät saa puhdistaa laitetta tai suorittaa laitteeseen käyttäjän huoltotoimenpiteitä.

1.2 Yleiset turvallisuusohjeet

- Älä muuta laitteen teknisiä ominaisuuksia.
- Laite on tarkoitettu käytettäväksi kotiympäristöissä ja vastaavissa ympäristöissä, kuten:
 - henkilöstön kodinomaisen keittiöympäristö liikkeissä, toimistoissa ja muissa työympäristöissä
 - hotellien, motellien ja muiden majatalojen asiakkaiden kodinomaisen käyttöympäristö
 - kerrostalojen tai pikapesuloiden yleiset tilat.
- Laite tulee asentaa vapaasti seisovaksi kodinkoneeksi tai keittiön työtason alapuolelle tilan sen salliessa.
- Älä asenna laitetta lukittavan oven, liukuoven tai vastakkaiselle puolelle kiinnitetyn oven taakse, jossa laitteen ovea ei voida avata kokonaan.
- Kytke pistoke pistorasiaan vasta asennuksen jälkeen. Varmista, että laitteen verkkovirtakytkentä on hyvin ulottuvilla laitteen asennuksen jälkeen.
- Pohjan tuuletusaukot eivät saa olla maton tai muun lattiapäällysteen peitossa.
- HUOMAUTUS: Laitteeseen ei saa liittää ulkoista kytkintä, kuten ajastinta, eikä sitä saa liittää virtapiiriin, jonka sähkölaitos säännöllisin väliajoin kytkee päälle/pois päältä.
- Varmista, että huoneen ilmanvaihto on hyvä. Muiden kaasulla tai polttoaineilla toimivien laitteiden tai avotulien kehittämät höyryt tai savu eivät saa päästä tilaan ilmastointikanavien kautta.
- Poistoilmaa ei saa poistaa hormiin, jota käytetään kaasulla tai muilla polttoaineilla toimivien laitteiden höyryn poistamiseen.
- Tuloveden vedenpaineen tulee olla poistotien liittimessä välillä 0,5 bar (0,05 MPa) ja 8 bar (0,8 MPa).
- Maksimitäyttömäärää 9 kg ei saa ylittää (ks. kappale "Ohjelmataulukko").

- Laite tulee liittää vesijohtoverkkoliitäntään käyttämällä tuotteen mukana toimitettuja tai muita valtuutetun huoltopalvelun toimittamia uusia letkusarjoja.
- Vanhaa letkua ei saa käyttää uudelleen.
- Jos virtajohto vaurioituu, sen saa sähkövaaran välttämiseksi vaihtaa vain valmistaja, valtuutettu huoltoilike tai vastaava ammattitaitoinen henkilö.
- Pyyhi mahdollinen laitteen ympärille kerääntynyt nukka ja muut materiaalijäämät pois.
- Älä käytä konetta ilman sihtejä. Puhdista nukkasihti ennen jokaista käyttökertaa tai jokaisen käyttökerran jälkeen.
- Tekstiilit, joissa on kasvis- tai mineraaliöljyä, asetonia, alkoholia, petroolia, kerosiinia, tahrannoistaainetta, tärpättiä, vahoja ja vahanpoistoaineita on pestävä erikseen käyttäen runsaasti pesuainetta, ennen kuin ne voidaan kuivata kuivaavassa pesukoneessa.
- Jos tekstiileissä on teollisten kemikaalien tahroja, niitä ei saa pestä laitteessa.
- Älä kuivaa kuivaavassa pesukoneessa pesemättömiä vaatteita.
- Kuivaavassa pesukoneessa ei saa kuivata vaahtokumista valmistettuja tuotteita (lateksivaahto), suihkumyssyjä, vettähylykiviä tekstiilejä, kumitettuja esineitä tai vaatteita eikä vaahtokumilla täytettyjä tyynyjä.
- Noudata huuhteluaineiden ja vastaavien tuotteiden käytössä aina tuotteen valmistajan ohjeita.
- Poista pyykeistä kaikki mahdolliset sytytyslähteet, kuten savukkeensytyttimet ja tulitikut.
- Älä koskaan pysäytä kuivaavaa pesukonetta ennen kuivausjakson päättymistä, ellei heti ota pyykkiä rummusta ja levitä sitä kuivumaan, jotta kuuminen voi haihtua.
- Kuivaavan pesukoneen ohjelman loppuvaihe suoritetaan alhaisessa lämpötilassa (jäähdytysvaihe), jotta kaikki tekstiilit jäähtyvät riittävästi niiden vaurioitumisen välttämiseksi.

- Älä käytä painepesureita ja/tai höyryä laitteen puhdistamiseen.
- Puhdista laite kostealla liinalla. Käytä ainoastaan mietoja pesuaineita. Älä käytä hankausainetta, hankaavia pesulappuja, liuottimia tai metalliesineitä.
- Kytke laite pois toiminnasta ja irrota pistoke pistorasiasta ennen ylläpitotoimien aloittamista.

2. TURVALLISUUSOHJEET

2.1 Asennus



Asennuksessa on noudatettava asiaankuuluvia paikallisia määräyksiä.

- Noudata koneen mukana toimitettuja asennusohjeita.
- Laitetta ei saa asentaa tilaan tai käyttää tilassa, jossa lämpötila voi olla alle 5 °C tai yli 35 °C.
- Laite tulee säilyttää pystyasennossa siirtämisen aikana.
- Varmista kompressorin virheetön toiminta odottamalla 6 tuntia ennen laitteen käyttämistä asennuksen jälkeen.
- Varmista riittävä ilmankierto laitteen ja lattian välissä.
- Poista kaikki pakkausmateriaalit ja kuljetuspultit.
- Varmista, että laitteen asennuspaikan lattia on tasainen, vakaa, lämmönkestävä ja puhdas.
- Säilytä kuljetuspultit varmassa paikassa. Jos laitetta halutaan siirtää tulevaisuudessa, kuljetuspultit tulee asentaa takaisin rummun lukitsemiseksi ja sisäisten vaurioiden välttämiseksi.
- Siirrä laitetta aina varoen, sillä se on raskas. Käytä aina suojakäsineitä ja suojaavia jalkineita.
- Vaurioitunutta laitetta ei saa asentaa tai käyttää.
- Älä asenna laitetta paikkaan, jossa laitteen luukku ei voida avata kokonaan.
- Säädä jalkoja, jotta laitteen ja lattian väliin jää riittävästi tilaa.
- Kun laite on asetettu lopulliseen asennuspaikkaan, tarkista, että se on

oikein tasapainossa vesivaakaa käyttäen. Säädä tarvittaessa laitteen säätöjalkoja.

2.2 Sähköliitännät



VAROITUS!

Tulipalo- ja sähköiskuvaara.

- Laite on kytkettävä maadoitettuun pistorasiaan.
- Kytke pistoke maadoitettuun pistorasiaan.
- Älä käytä jakorasioita tai jatkojohtoja.
- Älä vedä virtajohtosta pistoketta irrottaessasi. Vedä aina pistokkeesta.
- Älä koske virtajohtoon tai pistokkeeseen märillä käsillä.

2.3 Vesiliitäntä

- Varo, etteivät vesiletkut vaurioidu.
- Anna veden valua, kunnes se on puhdasta ja kirkasta ennen uusien putkien liittämistä, kun putkia ei ole käytetty pitkään aikaan, korjaustöiden jälkeen tai kun uusia laitteita (vesimittarit, jne.) on asennettu.
- Tarkista ensimmäisen käyttökerran aikana ja sen jälkeen, ettei laitteessa ole vesivuotojen merkkejä.

2.4 Käyttö



VAROITUS!

Virheellinen käyttö voi aiheuttaa henkilövahinkoja, sähköiskuja, tulipaloja, palovammoja tai laitteen vaurioitumisen.

- Älä aseta laitteeseen, sen lähelle tai päälle syttyviä tuotteita tai syttyviin tuotteisiin kostutettuja esineitä.
- Älä koske luukun lasiin pesuohjelman ollessa käynnissä. Lasi voi olla kuuma.
- Älä kuivaa vaurioituneita (repeytyneitä, rispaantuneita) tekstiilejä, joissa on pehmusteita tai täyhteitä.
- Jos pyykit on pesty tahranpoistoainetta käyttäen, suorita ylimääräinen huuhteluohjelma ennen kuivausohjelman käynnistämistä.
- Varmista, että kaikki metalliosat on poistettu pyykistä.
- Kuivaa vain tekstiilejä, jotka voidaan kuivata laitteessa. Noudata tekstiilien hoito-ohjemerkinä.
- Älä istu tai seiso laitteen avoimen luukun päällä.
- Älä kuivaa laitteessa täysin märkiä vaatteita.
- Älä anna kuumien esineiden koskea laitteen muoviosia.
- Poista pesupallo (jos käytössä) ennen kuivausohjelman käynnistämistä.
- Älä käytä pesupalloa, kun asetat tuottoman ohjelman.

2.5 Sisävalo



VAROITUS!

Henkilövahingon vaara.

- Lisätietoa tämän tuotteen sisällä olevista lampuista sekä erikseen myytävistä varalampuista: Kyseiset lamput on suunniteltu kestämään kodinkoneissa vaativia fyysisiä olosuhteita (esim. lämpötila, tärinä, kosteus) tai ne antavat tietoa laitteen toimintatilasta. Niitä ei ole tarkoitettu muihin käyttötarkoituksiin eivätkä ne sovi huoneiden valaisemiseen.
- Kun sisävalo on vaihdettava, ota yhteyttä valtuutettuun huoltoliikkeeseen.

2.6 Kompressori



VAROITUS!

Laite voi muutoin vaurioitua.

- Kuivaavan pesukoneen kompressori ja sen järjestelmä täyttyvät erityisellä

aineella, jossa ei ole fluoria ja klooria sisältävää hiilivetyä. Tämän järjestelmän on oltava tiivis. Järjestelmävaurio voi aiheuttaa vuodon.

2.7 Huolto

- Kun laite on korjattava, ota yhteyttä valtuutettuun huoltopalveluun. Käytä vain alkuperäisiä varaosia.
- Huomaa, että itse suoritettui tai muut kuin ammattilaisen suorittamat korjaukset voivat aiheuttaa vaaratilanteita ja mitätöidä takuun.
- Seuraavat varaosat ovat saatavilla 10 vuoden ajan mallin tuotannon lopettamisesta: moottori ja moottorin harjat, moottorin ja rummun välinen voimansiirto, pumput, iskunvaimentimet ja jouset, pesurumpu, rummun ristikko ja vastaavat kuulalaakerit, lämmittimet ja lämpövastukset, mukaan lukien lämpöpumput, putket ja vastaavat laitteistot, kuten letkut, venttiilit, suodattimet ja Aquastop-järjestelmät, piirilevyt, elektroniset näytöt, painekeytkimet, termostaatit ja anturit, ohjelmistot ja laiteohjelmistot, nollausohjelmisto mukaan lukien, luukku, luukun saranat ja tiivisteet, muut tiivisteet, luukun lukitus, muoviset lisäosat (esim. pesuainelokerot). Huomaa, että jotkin näistä varaosista ovat saatavilla ainoastaan ammattilaiskorjaajille ja kaikki varaosat eivät välttämättä koske kaikkia malleja.

2.8 Hävittäminen

- Irrota laite sähköverkosta ja vedenjakelusta.
- Leikkaa virtajohto laitteen läheltä ja hävitä se.
- Poista luukun lukitus, jotta lapset ja eläimet eivät voisi jäädä kiinni rummun sisälle.
- Hävitä laite paikallisten kotitalouksien sähkö- ja elektroniikkalaiteromua (WEEE) koskevien määräyksien mukaisesti.

3. TUOTEKUVAUS

3.1 Laitteen yleiskuvas

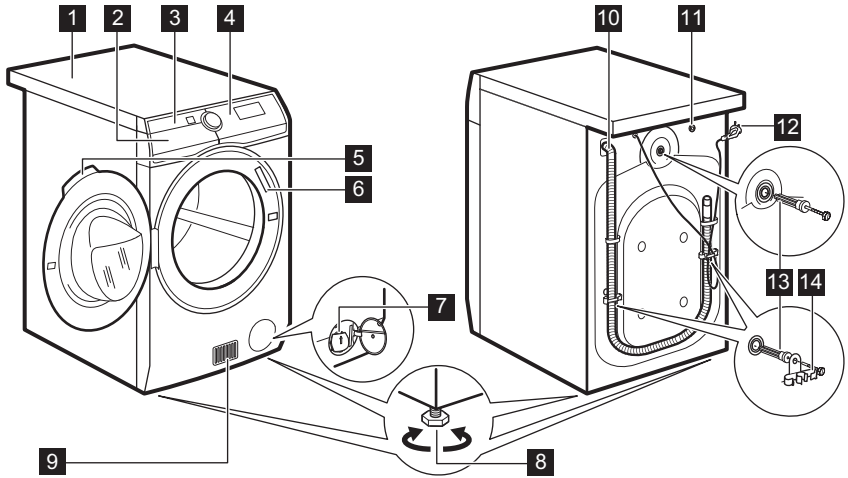

- | | |
|---|--------------------------------------|
| 1 Kansilevy | 9 Ilmavirtaushahlot |
| 2 Pesuainelokero | 10 Vedentyhjennysletku |
| 3 Ilmansuodatin (-suodattimet) | 11 Vedentuloventtiili |
| 4 Käyttöpaneeli | 12 Verkkokaapeli |
| 5 Luukun kahva | 13 Kuljetuksenaikaiset pultit |
| 6 Arvokilpi | 14 Letkutuet |
| 7 Tyhjennyspumun sihti | |
| 8 Säätojalat laitteen tasapainotukseen | |

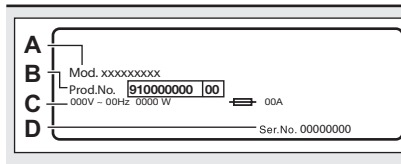

Arvokilpi **6** ilmoittaa mallin nimen (A), tuotenumeron (B), sähköarvot (C) sekä sarjanumeron (D).

4. TEKNISET TIEDOT

Mitat	Leveys/korkeus/kokonais- syvyys	60.0 cm /87.0 cm /66.0 cm
-------	------------------------------------	---------------------------

Sähköliitäntä	Jännite Kokonaisteho Sulake Taajuus	230 V 2200 W 10 A 50 Hz
Suojakansi takaa kiinteiden hiukkasten ja kosteuden suojaustason, lukuun ottamatta kuitenkin maatalajännitteisiä laitteita, joissa ei ole kosteussuojaa		IPX4
Vesiliitäntä ¹⁾		Kylmä vesi
Vedenpaine	Minimi Maksimi	0,5 bar (0,05 MPa) 8 bar (0,8 MPa)
Ympäristön lämpötila	Minimi Maksimi	5 °C 35 °C
Maksimitäyttömäärä	Puuvilla Synteettiset Villa	9 kg 4 kg 1.5 kg
Maksimikuivapaino	Puuvilla Synteettiset Villa	6 kg 4 kg 1 kg
Linkousnopeus	Maksimilinkousnopeus	1 351 kierrosta minuutissa
Tämä tuote sisältää ilmatiiviisti suljettua fluorattua kaasua HFC - R134a/GWP1430 0,14 kg.		

¹⁾ Liitä vedenottoletku hanaan, jossa on 3/4" kierteitys.

5. ASENNUS



VAROITUS!

Lue turvallisuutta koskevat luvut.

5.1 Pakkauksen purkaminen



VAROITUS!

Poista kaikki pakkausmateriaalit ja kuljetustuot ennen laitteen asennusta.



VAROITUS!

Kun asetat koneen alas takapuolen nojaan, **odota noin 6 tuntia ennen sen käyttöä**. Täten varmistetaan kompressorin virheetön toiminta.



VAROITUS!

Käytä suojakäsineitä.

- Poista ulkoinen suojakalvo. Käytä tarvittaessa leikkuria.

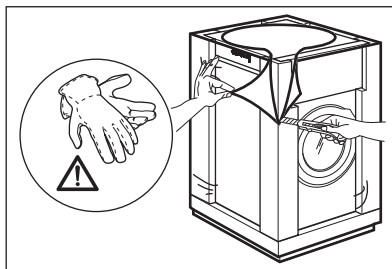

- Poista pahvinen yläosa ja polystyreenimateriaalit.

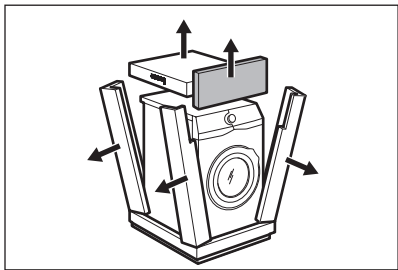

3. Poista sisäinen suojakalvo.

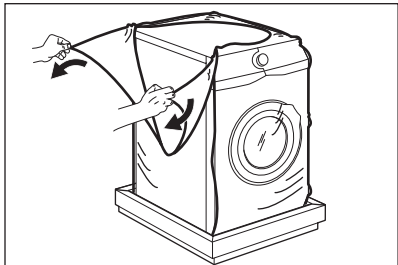

4. Avaa luukku ja poista polystyreenikappale luukun tiivisteestä ja tyhjennä rumpu.

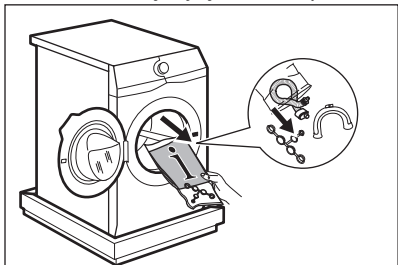

5. Aseta laite varoen alas sen takaosan varaan.

6. Aseta pakkauksen etummainen polystyreenikappale lattialle laitteen alle.

i Varmista, etteivät letkut vaurioidu.

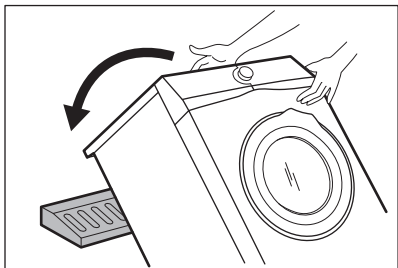

7. Poista polystyreenisuoja alaosasta.

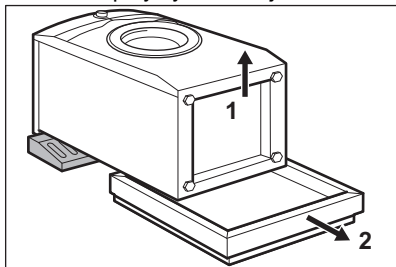

8. Nosta laite takaisin pystyasentoon.

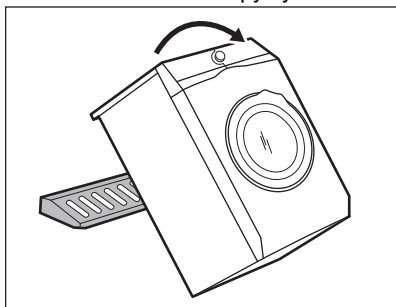

9. Irrota virtajohto ja tyhjennysletku letkunpidikkeistä.

i Tyhjennysletkusta tulee vettä. Tämä johtuu tehtaalla vedellä suoritetuista laitetesteistä.

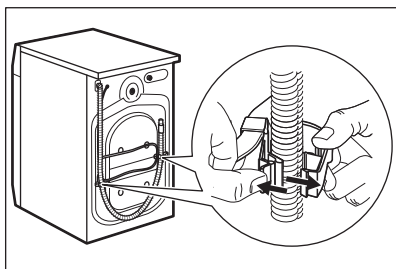

10. Irrota kolme pulttia koneen mukana toimitetulla ruuviavaimella.

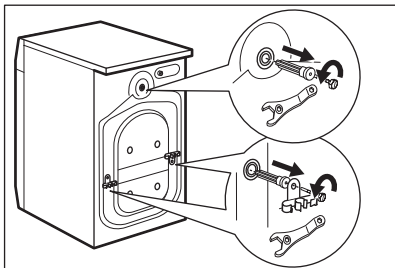

11. Vedä muoviset välikkappaleet ulos.
12. Aseta ohjekirjapussissa olevat muovitulpat reikiin.

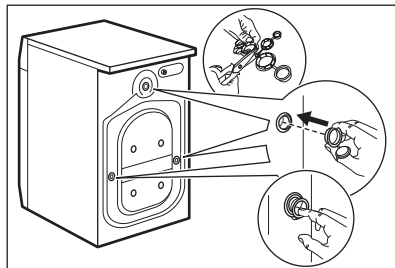

- i** Pakkausmateriaalit ja kuljetustuet kannattaa säilyttää mahdollisia tulevia laitteen siirtoja varten.

5.2 Asennus työtason alle

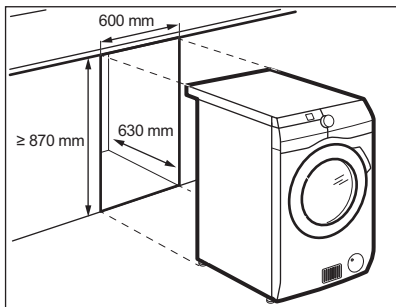

Laite voidaan asentaa erilleen muista kalusteista tai keittiön työtason alapuolelle oikean kokoiseen tilaan (katso kuva).



HUOMIO!

Älä asenna laitetta tiivistetyn syvennyksen sisälle. Varmista riittävä ilmankierto laitteen alaosasta.



HUOMIO!

Älä kiinnitä äänenvaimentimia (jos varusteena) ilmankierron takaamiseksi laitteen alapuolella.

5.3 Laitteen sijoittaminen ja tasapainottaminen

1. Asenna laite tasaiselle, kovalle lattialle.



Varmista, että matot eivät estä laitteen alapuolella olevaa ilmankiertoa. Varmista, ettei laite kosketa seinää tai viereisiä kalusteita.

2. Tasapainota laite löysäämällä tai kiristämällä jalkoja.



VAROITUS!

Älä aseta pahvi- tai puukappaleita tai vastaavia materiaaleja laitteen jalkojen alapuolelle sen tasapainottamiseksi.

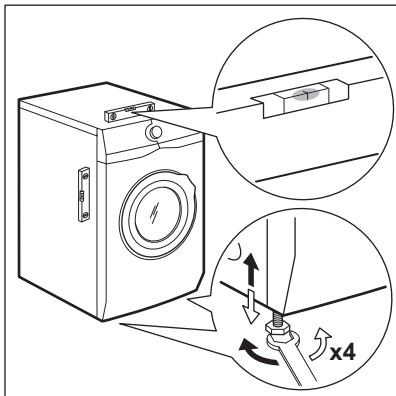

Laitteen on oltava tasapainossa ja vakaa.

i Laitteen oikea tasapaino estää laitteen tärisevän, käyntiäänien ja liikkumisen käytön aikana.

i Käytä luvussa "Lisävarusteet" kuvattua lisävarustetta, kun laite asennetaan jalustalle. Lue laitteen ja lisävarusteen mukana toimitetut ohjeet tarkasti.

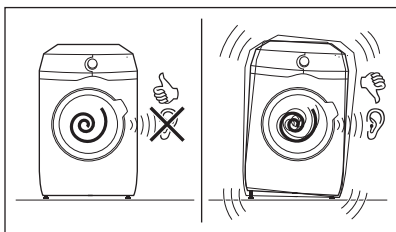

5.4 Vedenottoletku

1. Liitä vedenottoletku laitteen takaosaan.
2. Aseta se vasemmalle tai oikealle vesihanaan sijainnista riippuen.

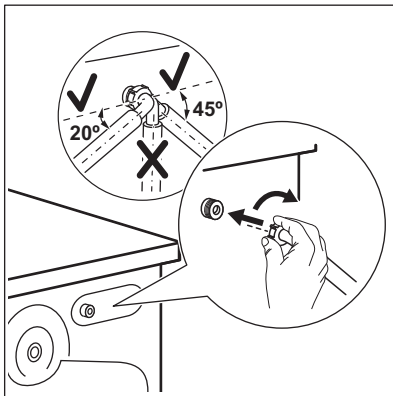

i Varmista, että vedenottoletku ei ole pystyasennossa.

3. Löysää tarvittaessa rengasmutteria letkun asettamiseksi oikeaan asentoon.
4. Liitä vedenottoletku kylmävesihanaan, jossa on 3/4 tuuman kieriteitys.

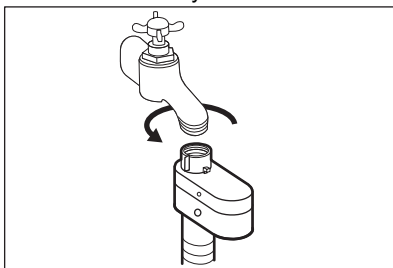

! **HUOMIO!**
Varmista, etteivät liitännät vuoda.

i Älä käytä jatkoletkua, jos vedenottoletku on liian lyhyt. Ota yhteyttä huoltopalveluun vedenottoletkun vaihtoa varten.

5.5 Vesiturvajärjestelmä

Vedenottoletkussa on vesiturvajärjestelmä. Tämä laite estää luonnollisesta kuluneisuudesta aiheutuvat letkun vesivuodot.

Ikkunan «A» punainen osio näyttää tämän vian.

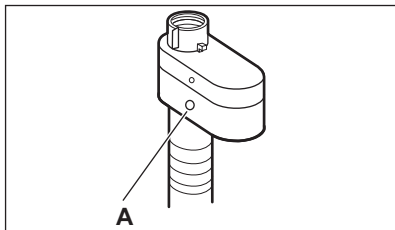

Jos vika esiintyy, sulje vesihana ja ota yhteys valtuutettuun huoltoliikkeeseen letkun vaihtoa varten.

5.6 Veden tyhjentäminen

Tyhjennysletkun tulee olla vähintään 60 cm:n ja korkeintaan 100 cm:n korkeudella lattiasta.

- i** Voit pidentää tyhjennysletkua enintään 400 cm. Ota yhteyttä valtuutettuun huoltopalveluun tyhjennysletkun vaihtamiseksi ja jatkeen saamiseksi.

Tyhjennysletku voidaan liittää eri tavoin:

1. Aseta tyhjennysletku U-muotoon ja aseta se muovisen letkunpidikkeen ympärille.

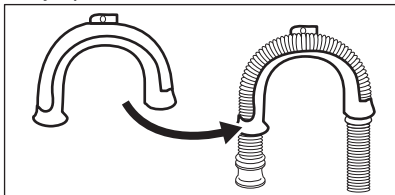

2. **Pesualtaan reunaan** - kiinnitä pidike vesihanaan tai seinään.

- i** Varmista, ettei muovinen letkunpidike liiku, kun vesi tyhjenee laitteesta.

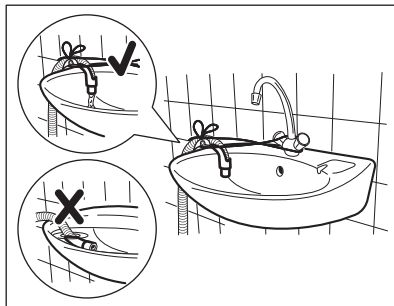

- i** Varmista, ettei tyhjennysletkun päätä ole upotettu veteen. Muutoin likaista vettä voi palata laitteeseen.

3. **Tuuletusaukolla varustettuun pystyputkeen** - Aseta tyhjennysletku suoraan tyhjennysputkeen. Katso kuva.

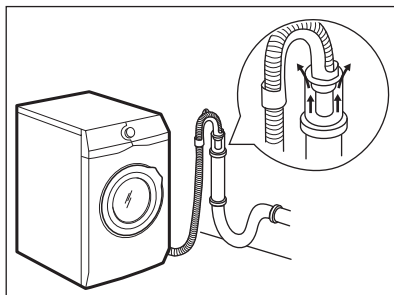

- i** Tyhjennysletkun päässä on aina oltava ilmarako, toisin sanoen tyhjennysputken sisähalkaisijan (vähintään 38 mm - vähintään 1,5") on oltava suurempi kuin letkun ulkohalkaisija.

4. Jos tyhjennysletkun pää näyttää tältä (ks. kuva), voit painaa sen suoraan pystyputkeen.

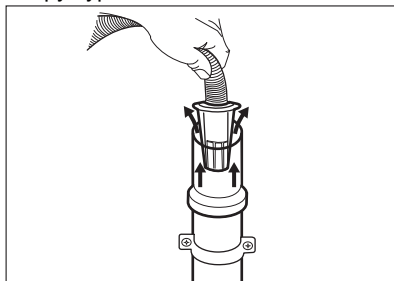

5. **Ilman muoviletkun ohjainta viemäriputkeen** - Aseta tyhjennysletku putkeen ja kiristä se kiinnittimellä. Katso kuva.

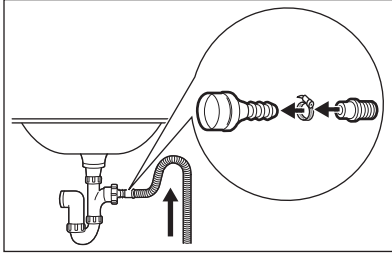

- i** Varmista, että tyhjennysletku on asennettu niin, että jäljelle jäävät hiukkaset eivät pääse altaasta laitteeseen.

6. Aseta letku **suoraan huoneen seinään rakennettuun tyhjennysputkeen** kiinnittimellä kiristäen.

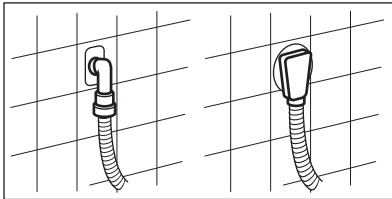

5.7 Sähköliitäntä

Pistoke voidaan liittää pistorasiaan asennuksen jälkeen.

6. LISÄVARUSTEET

6.1 Saatavilla osoitteesta www.aeg.com/shop tai valtuutetulta jälleenmyyjältä

Lue lisävarusteen mukana toimitetut ohjeet tarkasti.

- i** Ainoastaan AEG:n hyväksymät asianmukaiset lisävarusteet voivat taata laitteen turvallisuusstandardit. Jos hyväksymättömiä osia käytetään, mahdolliset vaatteet mitätöityvät.

Vaaditut sähköarvot on merkitty arvokilpeen sekä "Tekniset tiedot" -lukuun. Varmista, että ne soveltuvat käytettyyn verkkovirtalähteeseen.

Tarkista, että kodin sähköjärjestelmä kestää vaaditun maksimikuorman huomioiden myös muut käytössä olevat sähkölaitteet.

Kytke laite maadoitettuun pistorasiaan.

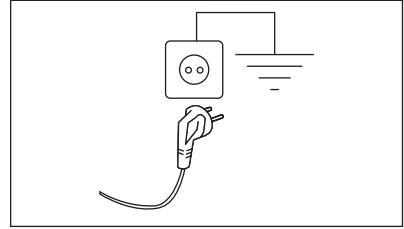

Kun laite on asennettu paikalleen, virtajohdon on oltava helppopääsyisessä paikassa.

Ota yhteyttä valtuutettuun huoltoilikkeeseen sähkötöiden suorittamiseksi asennuksen yhteydessä.

Valmistaja ei vastaa millään tavalla vaurioista tai vahingoista, jotka ovat aiheutuneet edellä esitettyjen turvallisuusohjeiden laiminlyönnistä.

6.2 Kiinnityslevypakkaus

Jos asennat laitteen jonkin muun kuin AEG-yhtiön toimittamalle jalustalle, asenna laite kiinnityslevyihin.

Lue lisävarusteen mukana toimitetut ohjeet tarkasti.

7. KÄYTTÖPANEELI



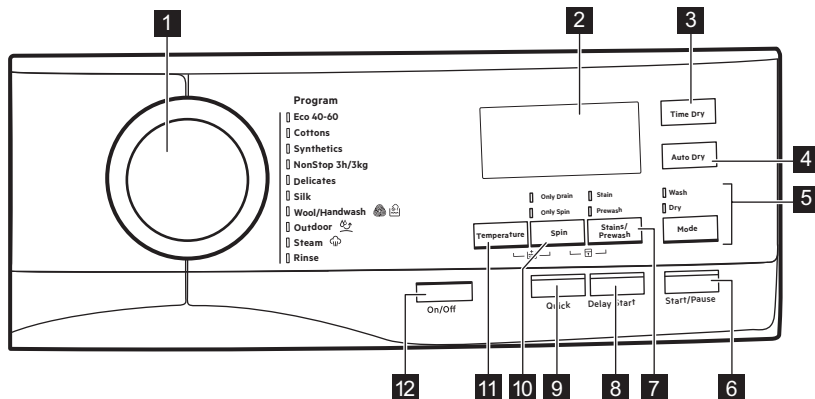





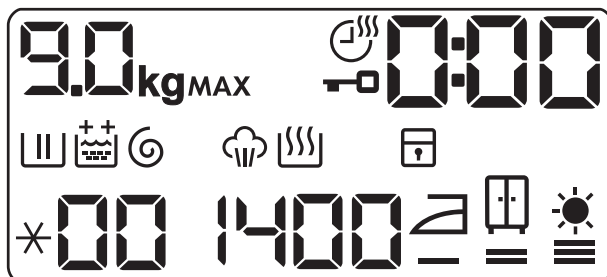





7.1 Käyttöpaneelin kuvaus



- | | |
|--|---|
| 1 Ohjelmanvalitsin | • Tahranpoisto |
| 2 Näyttö | • Esipesu |
| 3 Kuivausaika-kosketuspainike (Ajastettu kuivaus) | 8 Ajastin-kosketuspainike (Ajastettu käynnistyminen) |
| 4 Kuivaustaso-kosketuspainike (Kuivaustasot) | 9 Ajansäästö-kosketuspainike (Ajansäästö) |
| 5 Pesu- ja kuivaustoiminnon kosketuspainike (Mode) | 10 Linkousnopeuden alennus - kosketuspainike (Linkous) |
| • Pesu | • Vain tyhjennys |
| • Kuivaus | • Vain linkous |
| 6 Käynnistä/Tauko-kosketuspainike (Käynnistä/Tauko) | 11 Lämpötilan kosketuspainike (Lämpötila) |
| 7 Tahranpoisto ja esipesu - kosketuspainike (Tahranpoisto/ Esipesu) | 12 Virtapainike (Päälle / Pois päältä) |

7.2 Näyttö

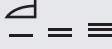

	Maksimitäyttömäärän merkkivalo. Kuvake kg vilkkuu, kun pyykkien määrää arvioidaan (katso kohta "PROSENSE-täyttömääräntunnistus").
MAX	Maksimitäyttömäärän merkkivalo. Se vilkkuu, kun pyykkimäärä ylittää valitun ohjelman ilmoitetun maksimitäyttömäärän. Jos ohjelma suoritetaan rumpun ollessa ylikuormitettu, myös MAX vilkkuu ohjelman päätyttyä.
	Kuivausajan merkkivalo.
	Luukku lukittu -merkkivalo.
	Digitaalinen merkkivalo voi näyttää seuraavat: <ul style="list-style-type: none"> • Ohjelman kesto (esim. 2:40, pesu- ja/tai kuivausvaihe). • Viiveaika (esim. 30' tai 2h). • Ohjelman loppu (0). • Varoituskoodi (esim. E20).
	Pesuvaiheen merkkivalo: vilkkuu esipesun ja pesuvaiheen aikana.
	Huuhteluvaiheen merkkivalo. Merkkivalo vilkkuu huuhteluvaiheen aikana.
	Pysyvä Lisähuuhtelu-lisätoiminto: <ul style="list-style-type: none"> •  - yksi lisähuuhtelu. •  - kaksi lisähuuhtelua.
	Linkous- ja tyhjennysvaiheen merkkivalo. Merkkivalo vilkkuu linkous- ja tyhjennysvaiheen aikana.
	Höyrytysvaiheen merkkivalo.
	Kuivausvaiheen merkkivalo.
	Lapsilukon merkkivalo.
*00	Lämpötilan merkkivalo. Merkkivalo * syttyy, kun asetat kylmäpesun.
1400	Linkousnopeuden merkkivalo.
	Silityskuiva-merkkivalo.
	Kaappukuiva-merkkivalo.
	Lisäkuivaus-merkkivalo.

7.3 Monikieliset merkit

Koneen mukana toimitetaan tarramerkkejä eri kielillä.

Voit liimata haluamasi merkin ohjelmanvalitsimen viereen.

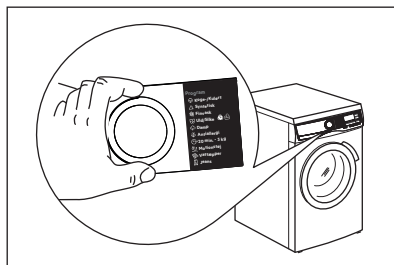

8. SÄÄTIMET JA PAINIKKEET

8.1 Päälle / Pois päältä

Laite voidaan kytkeä toimintaan tai pois toiminnasta painamalla tätä painiketta muutaman sekunnin ajan. Kaksi erilaista äänimerkkiä kuuluu, kun laite kytketään toimintaan tai pois toiminnasta.

Koska Valmiustila-toiminto kytkee laitteen joissakin tapauksissa automaattisesti pois toiminnasta energiankulutuksen vähentämiseksi, laitteen kytkeminen uudelleen toimintaan voi olla tarpeen.

Katso lisätietoa kohdasta "Valmiustila" luvusta "Päivittäinen käyttö".

8.2 Johdanto



Lisätoimintoja/toimintoja ei voi valita kaikissa pesuohjelmissa. Tarkista lisätoimintojen/toimintojen ja pesuohjelmien yhteensopivuus kappaleesta "Ohjelmataulukko". Lisätoiminto/toiminto voi poissulkea toisen toiminnon, laite ei tällöin mahdollista yhteensopimattomien lisätoimintojen/toimintojen asettamista samanaikaisesti. Varmista, että näyttö ja kosketuspainikkeet ovat aina puhtaita ja kuivia.

8.3 Lämpötila

Kun valitset pesuohjelman, laite ehdottaa automaattisesti oletuslämpötilää.

Kosketa tätä painiketta toistuvasti, kunnes haluamasi lämpötila tulee näkyviin näyttöön.

Kun näytössä näkyy merkkivalo  ja – –, laite ei lämmitä vettä.

8.4 Linkous

Kun ohjelma asetetaan, laite asettaa automaattisesti ohjelman maksimilinkousnopeuden.

Kosketa tätä painiketta toistuvasti, kun haluat:

- **Laskea linkousnopeutta.**



Näytössä näkyy vain asetetun ohjelman tarjoamat linkousnopeudet.

- **Aseta Pelkkä tyhjennys - lisätoiminto (Pesu-, huuhtelu- ja linkousvaiheiden ohitus):** Vain tyhjennys. Laite suorittaa vain valitun pesuohjelman tyhjennysvaiheen. Näyttöön sytyvät merkkivalot – – (kylmä), – – – (ei linkousta) ja .
- **Aseta Pelkkä linkous -lisätoiminto (Pesu- ja huuhteluvaiheiden ohitus):** Vain linkous.



-  Valitse pyykkeihin sopiva pesuohjelma ennen tämän lisätoiminnon asettamista. Laite suorittaa pyykkeihin parhaiten sopivan linkousohjelman (esim. valitse keinokuitujen kohdalla ensin Synteettiset-pesuohjelma ja sitten Vain linkous-lisätoiminto).

Laite suorittaa ainoastaan valitun pesuohjelman linkousvaiheen. Näytössä näkyy linkousnopeus, lisäksi merkkivalo – (kylmä) ja vaiheen merkkivalo  sytyvät.

8.5 Tahranpoisto/Esipesu

Kytke toinen lisätoiminnoista toimintaan painamalla tätä painiketta toistuvasti.

Vastaava merkkivalo syttyy näyttöön.

- **Tahranpoisto**  Valitse tämä lisätoiminto, kun haluat lisätä ohjelmaan tahranpoistovaiheen erittäin likaisten tai tahrantuneiden pyykkien käsittelemiseksi tahranpoistoaineella. Annotele tahranpoistoaine lokeroon . Kone annostelee tahranpoistoaineen vastaavan pesuohjelman vaiheen aikana.

-  Tämä lisätoiminto ei ole käytettävissä alle 40 °C:n ohjelmissa.

- **Esipesu**  Lisää tämän lisätoiminnon avulla ohjelmaan esipesuvaihe 30 °C ennen pesuvaihetta. Tämän lisätoiminnon käyttöä suositellaan, kun pyykkiä ovat erittäin likaisia (erityisesti jos niissä on hiekkaa, pölyä, mutaa tai muita kiinteitä hiukkasia).

-  Lisätoiminnot voivat pidentää ohjelman kestoa.

8.6 Ajastettu käynnistyminen

Tämän lisätoiminnon avulla voit ohjelmoida ohjelman käynnistymään parempana ajankohtana.

Aseta vaadittu viive napauttamalla painiketta toistuvasti. Aika kasvaa 30 minuutin portain 90 minuuttiin saakka ja 2 tunnista 20 tuntiin.

Kun ohjelma on käynnistetty painikkeella Käynnistä/Tauko, näytössä näkyy valittu viive ja laite käynnistää ajanlaskennan.

8.7 Ajansäästö

Tällä lisätoiminnolla voit vähentää ohjelman kestoa.

- Jos pyykkiä ovat normaali- tai vähän likaisia, pesuohjelman lyhentäminen voi olla kannattavaa. Kosketa tätä painiketta **kerran** keston lyhentämiseksi.
- Jos pyykkiä on vähemmän, kosketa tätä painiketta **kaksi kertaa** pikaohjelman asettamiseksi.

Ohjelman kesto päivittyy näytössä sen mukaan.

Kun tämä painike asetetaan, painikkeen yläpuolella oleva merkkivalo syttyy.

-  Tämän lisätoiminnon avulla voidaan myös lyhentää höyryohjelman kestoa.

8.8 Ajastettu kuivaus

Aseta aika kuivattavien pyykkien mukaan tätä painiketta koskettamalla (katso taulukko "Ajastettu kuivaus"). Asetettu arvo näkyy näytössä.









Jokainen tämän painikkeen kosketus lisää arvoa viidellä minuutilla.

-  Kaikkia aika-arvoja ei voida asettaa eri tyyppisille pyykkeille.

8.9 Kuivaustasot

Aseta jokin laitteen ehdottamasta 3 automaattisesta kuivaustasosta tätä painiketta koskettamalla.

Näyttöön syttyy vastaavan kuivaustason merkkivalo:

-    **Silityskuiva:** silitettävä pyykki.
-    **Kaappikuiva:** kaappiin asetettava pyykki.
-    **Erittäin kuiva:** täysin kuivattava pyykki.



Kaikkia automaattisia tasoja ei voida asettaa kullekin pyykkityypille.

8.10 Mode

Tämän painikkeen ansiosta ohjelma voi suorittaa seuraavat:

- **Vain pesu** : Pesu merkkivalo palaa.
- **Pesu ja kuivaus** : Pesu ja Kuivaus -merkkivalot syttyvät.
- **Vain kuivaus** : Kuivaus merkkivalo palaa.



8.11 Käynnistä/Tauko





Käynnistä, keskeytä laite tai käynnissä oleva ohjelma koskettamalla Käynnistä/Tauko-painiketta.

9. OHJELMAT

9.1 Ohjelmataulukko

Ohjelma Oletuslämpötila Lämpötilaväli	Viitteellinen linkousno- peus Linkousno- peuden as- teikko	Maksimi- täyttö	Ohjelman kuvaus
Eco 40-60 (Pelkkä pesu -tila) 40 °C ¹⁾ 60 °C ²⁾ – 30 °C	1400 kierros- ta minuutissa 1400 kierros- ta minuutissa – 400 kierros- ta minuutissa	9 kg.	Valkoinen ja värillinen puuvilla. Normaali-, erittäin ja vähän likainen pyykki.
Eco 40-60+ Kaappi- kuivatase (Pesu ja kuivaus -tila) 40 °C ³⁾ 60 °C – 30 °C	1400 kierros- ta minuutissa 1400 kierros- ta minuutissa – 400 kierros- ta minuutissa	6 kg.	
Eco 40-60 + Kaap- pikuivatase (Pelkkä kuivaus -tila) ⁴⁾	-	6 kg	Valkoinen ja värinpitävä puuvilla.
Puuvilla 40 °C 95 °C – Kylmä	1400 kierros- ta minuutissa 1400 kierros- ta minuutissa – 400 kierros- ta minuutissa	9 kg	Valkoinen ja värillinen puuvilla. Normaali-, erittäin ja vähän likainen pyykki.

Ohjelma Oletuslämpötila Lämpötilaväli	Viitteellinen linkousno- peus Linkousno- peuden as- teikko	Maksimi- täyttö	Ohjelman kuvaus
Synteettiset 40 °C 60 °C – Kylmä	1200 kierros- ta minuutissa 1200 kierros- ta minuutissa – 400 kierros- ta minuutissa	4 kg	Siliävät tai sekapyykki. Normaaliikainen pyykki.
NonStop 3h/3kg 30 °C 40 °C – 30 °C	1200 kierros- ta minuutissa	3 kg	Sekapyykki (puuvilla ja keinokuitu). Täydellinen ohjelma jopa 3 kg:n pyykki- määrän pesemiseksi ja kuivaamiseksi yh- dellä kertaa. Se kestää vain 3 tuntia. Lisäksi merkkivalo  syttyy näyttöön.
Hellävarainen 30 °C 40 °C – Kylmä	1200 kierros- ta minuutissa 1200 kierros- ta minuutissa – 400 kierros- ta minuutissa	2 kg	Arkalaatuiset tekstiilit (esim. akryyli, viskoosi ja sekapyykki), jotka edellyttävät hellävaraisempaa pesua. Normaali- ja vähän likainen pyykki.
Silkki 30 °C	1000 kierros- ta minuutissa 1000 kierros- ta minuutissa – 400 kierros- ta minuutissa	0.5 kg	Kone- ja käsinpestävät silkkipyykki sekä muut arkalaatuiset tekstiilit. Mahdollistaa arkalaatuisimpienkin tekstiilien käsittelemisen rummun äärimmäisen kevyen liikkeen ansiosta. Vähennä ryppyjä suorittamalla täydellinen pesu- ja kuivausohjelma.
  Villa/Käsinpesu 40 °C 40 °C – Kylmä	1200 kierros- ta minuutissa 1200 kierros- ta minuutissa – 400 kierros- ta minuutissa	1.5 kg	Konepestävä villa, käsinpestävä villa ja muut tekstiilit, joissa on merkintä «käsinpesu» ⁵⁾ .

Ohjelma Oletuslämpötila Lämpötilaväli	Viitteellinen linkousno- peus Linkousno- peuden as- teikko	Maksimi- täyttö	Ohjelman kuvaus
 Outdoor 30 °C 40 °C – Kylmä	1200 kierros- ta minuutissa 1200 kierros- ta minuutissa – 400 kierros- ta minuutissa	2 kg	<p data-bbox="645 304 692 352"> Älä käytä huuhteluainetta ja varmista, ettei pesuainelokerossa ole huuhteluainejäämiä.</p> <p data-bbox="645 427 1038 531">Ulkovaatteet, tekniset, urheilukankaat, vettä hylkivät ja hengittävät takit, irrotettavalla fleece-paidalla tai sisäosalla varustetut ulkoilutakit.</p> <p data-bbox="645 552 692 600"> Pesu- ja kuivausohjelmassa kuivausvaihe toimii myös vettä hylkivän pinnan käsittelynä. Varmista, että tekstiilin hoito-ohjemarkintä sallii rumpukuivauksen.</p>
 Höyry	-	1 kg	<p data-bbox="645 767 807 794">Höyryohjelmat⁶⁾</p> <p data-bbox="645 815 1038 943">Höyryä voidaan käyttää kuiviin, pestyihin tai kerran käytettyihin vaatteisiin. Kyseiset ohjelmat voivat vähentää ryppejä ja hajuja, ja ne voivat tehdä vaatteista pehmeämpiä.</p> <p data-bbox="645 963 1038 1035">Älä käytä pesuainetta. Poista tahrat tarvittaessa pesemällä tai tahrannoistainneella.</p> <p data-bbox="645 1056 1038 1112">Höyryohjelmat eivät suorita hygieenisiä ohjelmavaiheita.</p> <p data-bbox="645 1133 1038 1173">Älä käytä höyryohjelmaa seuraavanlaisiin tekstiileihin:</p> <ul data-bbox="645 1193 1038 1380" style="list-style-type: none"> • Alle 40°C lämpötilassa pestävät vaatteet. • Vaatteet, joiden hoito-ohjemarkinnössä ei ole mainintaa vaateen sopivuudesta rumpukuivaukseen. • Merkillä "Vain kuivapesu" varustetut tekstiilit.

Ohjelma Oletuslämpötila Lämpötilaväli	Viitteellinen linkousno- peus Linkousno- peuden as- teikko	Maksimi- täyttö	Ohjelman kuvaus
Huuhtelu	1400 kierros- ta minuutissa 1400 kierros- ta minuutissa – 400 kierros- ta minuutissa	9 kg	Pyykkien huuhtelu ja linkous. Kaikki tekstiilit villaa ja erittäin arkalaatuisia tekstiilejä lukuun ottamatta. Laske linkousnopeutta pyykin laadun mukaan.

1) **Euroopan unionin komission asetuksen 2019/2023 mukaan.** Tämä ohjelma pystyy pesemään lämpötilassa 40 °C tai 60 °C pestävän normaalilikaisen puuvillapyykin samanaikaisesti yhdellä ohjelmalla käyttäessä oletuslämpötilaa ja -linkousnopeutta ainoastaan pesutilassa nimelliskapasiteetilla 9 kg.



Katso pyykin lämpötila, ohjelman kesto sekä muut tiedot luvusta "Kulutusarvot".

Energiankulutuksen kannalta tehokkaimpia ohjelmia ovat yleensä alhaisemman lämpötilan ja pitemmän keston omaavat ohjelmat.

2) **Puuvillan säästöohjelma.** Tämä ohjelma lämpötilassa 60 °C täyttömäärällä 9 kg on energiatarrassa annettujen tietojen viiteohjelma direktiivin 96/60/EY mukaisesti. Aseta tämä ohjelma saavuttaaksesi hyvät pesutulokset ja vähentääksesi virrankulutusta. Pesuohjelman aika on pidempi.





3) **Euroopan unionin komission asetuksen 2019/2023 mukaan.** Tämä ohjelma pesee lämpötilassa 40 °C tai 60 °C pestävän normaalilikaisen puuvillapyykin samanaikaisesti yhdellä ohjelmalla ja kuivausvaiheen jälkeen pyykkiä voidaan asettaa välittömästi kaappiin käyttäessä oletuslämpötilaa ja -linkousnopeutta pesu- ja kuivaustilassa nimelliskapasiteetilla 6 kg ja Kaappikuiva-tasolla.

4) Tämä ohjelma on energiatarrassa annettujen tietojen kuivausviiteohjelma direktiivin 96/60/EY mukaisesti. Standardin EN 50229 mukaisesti testi tulee suorittaa ilmoitetun maksimikuivauskapasiteetin EN-SIMMÄISELLÄ kuivausmäärällä (koostumus standardin EN61121 mukainen) valitsemalla AUTOMAATTINEN KAAPPIKUIVA Eco 40-60-ohjelmassa. TOINEN kuivausmäärä jäljellä jäävällä kuormalla tulee testata asettamalla puuvillan AUTOMAATTINEN KAAPPIKUIVA Eco 40-60-ohjelmassa.

5) Tämän ohjelman aikana rumpu pyörii hitaasti hellävaraista käsittelyä varten. Voi vaikuttaa, että rumpu ei pyöri tai se pyörii virheellisesti, tämä on kuitenkin normaalia tässä ohjelmassa.

6) Jos asetat höyryohjelman pyykkien ollessa kuivia, ohjelman päätyttyä pyykkiä tuntuvat kosteilta. Anna kosteuden poistua vaatteista asettamalla ne raikkaaseen ilmaan noin 10 minuutin ajaksi. Poista pyykkiä rummusta pian ohjelman päättymisen jälkeen. Höyryohjelman jälkeen vaatteet voivat joka tapauksessa vaatia silitystä, mutta niiden silytys on helpompaa.

Ohjelmavaihtoehtojen yhteensopivuus

Ohjelma	Eco 40-60	Puuvilla	Synteettiset	Non Stop 3h/3kg	Hellävarainen	Silkki	Villa/Käsinpesu	Outdoor	Höyry	Huuhtelu
Lisätoiminnot							 Villa/Käsinpesu	 Outdoor	 Höyry	
Linkous	■	■	■		■	■	■	■		■
Vain tyhjennys	■	■	■		■		■	■		
Vain linkous ¹⁾	■	■	■		■		■	■		
 Lisähuuhtelu	■	■	■	■	■			■		■
Esipesu	■	■	■							
Tahranpoisto ²⁾	■	■	■							
Ajastettu käynnistyminen	■	■	■	■	■	■	■	■	■	■
Ajansäästö ³⁾	■	■	■		■				■	
Ajastettu kuivaus	■	■	■		■	■	■	■		
Kuivaustasot	■ ⁴⁾	■								

1) Valitse pyykkeihin sopiva pesuohjelma ennen tämän lisätoiminnon asettamista. Laite suorittaa pyykkeihin parhaiten sopivan linkousohjelman (esim. valitse keinokuitujen kohdalla ensin Synteettiset-pesuohjelma ja sitten Vain linkous-lisätoiminto).

2) Tämä lisätoiminto ei ole käytettävissä alle 40 °C:n ohjelmissa.

3) Jos asetat lyhimmän keston, suosittelemme vähentämään pyykkimäärää. Laite voidaan täyttää kokonaan, pesutulos voi kuitenkin heikentyä.

4) Silityskuiva ei ole saatavilla tässä ohjelmassa.

Kullekin ohjelmalle soveltuvat pesuaineet

Ohjelma	Yleiskäyttöi- nen pesu- jauhe ¹⁾	Yleinen nes- tepesuaine	Värillisen pyykin nes- tepesuaine	Hienopyyk- ki, villavaat- teet	Erikoisohjel- ma
Eco 40-60	▲	▲	▲	--	--
Puuvilla	▲	▲	▲	--	--
Synteettiset	▲	▲	▲	--	--
NonStop 3h/3kg	--	▲	▲	--	--
Hellävarai- nen	--	--	--	▲	▲
Silkki	--	--	--	▲	▲
Villa/Käsi- npesu	--	--	--	▲	▲
Outdoor	--	--	--	▲	▲

¹⁾ Pesujauheen käyttöä suositellaan yli 60 °C lämpötilassa.

▲ = Suositeltu

-- = Ei suositeltu

9.2 Woolmark Apparel Care - Sininen





- Tämän pesukoneen villapesuohjelma on The Woolmark Company -yhtiön

hyväksymä merkillä "käsinpesu" varustettujen villatekstiilien pesuun, kun vaatteet pestään tämän pesukoneen valmistajan ohjeiden mukaisesti. Noudata tekstiilin kuivamisen hoito-ohjemerkeitä sekä muita pyykinpesuohjeita. M1230

- Tämän koneen villan kuivausohjelma on The Woolmark Company -yhtiön hyväksymä merkillä "käsinpesu" varustettujen villatekstiilien kuivaamiseen, kun vaatteet kuivataan tämän koneen valmistajan ohjeiden mukaisesti. Noudata tekstiilin hoito-ohjemerkeitä muita pyykinpesuohjeita. M1915
- Woolmark-symboli on lukuisten eri maiden sertifiointimerkki.

9.3 Automaattinen kuivaus

Kuivausaste	Kuitutyyppi	Täyttömäärä
 -- = Erittäin kuiva Pyyhkeille	Puuvilla ja pellava (kylpytakit, kylpypyyhkeet jne.)	enintään 6 kg

Kuivusaste	Kuitutyyppi	Täyttömäärä
 — = ≡ Kaappikuiva Kaappiin asetettaville tekstiileille	Puuvilla ja pellava (kylpytakit, kylpypyyhkeet jne.)	enintään 6 kg
	Tekokuidut tai sekoitekuidut (neulepuserot, puserot, alusvaatteet, liina- ja vuodevaatteet)	enintään 4 kg
	Herkät tekstiili (akryyli, viskoosi ja arkalaa- tuinen sekapyykki)	enintään 2 kg
	Villa (villapuserot)	enintään 1 kg
	Ulkoiluvaatteet (ulkoiluvaatteet, tekniset kuitut, urheilukankaat, vettä hylkivät ja hengittävät takit, ulkoilutakit)	enintään 2 kg
	Silkki (silkki vaatteet ja erittäin arkalatuiset vaatteet)	enintään 0,5 kg
 — = ≡ Silityskuiva Sopii silityttäville vaatteille	Puuvilla ja pellava (lakanat, pöytäliinat, paidat, jne.)	enintään 6 kg

9.4 Ajastettu kuivaus

Kuivusaste	Kuitutyyppi	Täyttö (kg)	Lin-kous-no-peus (kierrosta/min)	Ehdotettu kesto (minuuttia)
Erittäin kuiva Pyyhkeille	Puuvilla ja pellava (kylpytakit, kylpypyyhkeet jne.)	6	1 400	280–300
		4	1 400	190–210
		2	1 400	110–130
Kaappikuiva Kaappiin asetettaville tekstiileille	Puuvilla ja pellava (kylpytakit, kylpypyyhkeet jne.)	6	1 400	270–290
		4	1 400	180–200
		2	1 400	100–120



Kuivuusaste	Kuitutyyppi	Täyttö (kg)	Lin-kous-no-peus (kier-rosta/min)	Ehdotettu kesto (minuuttia)
	Tekokuidut tai sekoitekuidut (neulepuserot, puserot, alusvaatteet, liina- ja vuodevaatteet)	4	1 200	150–170
		2	1 200	70–90
	Hienopesu (akryyli, viskoosi ja arkalaatuinen sekapyykki)	2	1 200	120–140
		1	1 200	80–100
	Villa (villapuserot)	1	1 200	80–100
	Ulkoiluvaatteet (ulkoiluvaatteet, tekniset kuidut, urheilu-kankaat, vettä hylkivät ja hengittävät takit, ulkoilutakit)	2	1 200	140–160
		1	1 200	90–110
	Silkki (silkki-vaatteet ja erittäin arkalaatuiset vaatteet)	0,5	1 000	50–70
Silityskuiva Sopii silitettäville vaatteille	Puuvilla ja pellava (lakanat, pöytäliinat, paidat, jne.)	6	1 400	150–170
		4	1 400	100–120
		2	1 400	60–80

10. KÄYTTÖÖNOTTO



Voit huomata laitteessa hiukan vettä asennuksen aikana tai ennen ensimmäistä käyttökertaa. Vesi on jäänyt tehtaalla suoritetusta täydellisestä toimintatestistä, jonka avulla taataan koneen täydellinen kunto ja virheetön toiminta ennen sen toimitusta asiakkaalle.

1. Varmista, että kaikki kuljetuspultit on poistettu laitteesta.
2. Varmista, että verkkovirtalähde on käytettävissä ja vesihana on auki.

3. Lisää merkillä  merkittyyn pesuainelokeroon kaksi litraa vettä. Tämä aktivoi tyhjennysjärjestelmän.
 4. Lisää pieni määrä pesuainetta merkillä  merkittyyn pesuainelokeroon.
 5. Aseta puuvillalle tarkoitettu pesuohjelma ja valitse korkein lämpötila, älä kuitenkaan lisää pyykkiä koneeseen.
- Tällöin poistetaan mahdolliset liat rummusta ja pesualtaasta.

11. ASETUKSET

11.1 Lapsilukko

Tämän lisätoiminnon avulla voit estää lasten leikkimisen käyttöpaneelilla.

- Kytke tämä lisätoiminto **päälle/pois päältä** koskettamalla samanaikaisesti painiketta Linkous ja Tahranoisto/Esipesu, kunnes  -merkkivalo **syttyy/sammutuu** näyttöön.

Tämä lisätoiminto voidaan kytkeä päälle:

- Kun olet koskettanut Käynnistä/Tauko-painiketta: kaikki painikkeet ja ohjelmanvalitsin poistuvat käytöstä (painiketta Päälle / Pois päältä lukuun ottamatta).

- Ennen Käynnistä/Tauko-painikkeen koskettamista: laite ei voi käynnistyä.

Laite säilyttää tämän lisätoiminnon valinnan, kun kytket sen pois toiminnasta.

11.2 Äänimerkit

Laitteessa on erilaisia äänimerkkejä, jotka aktivoituvat seuraavissa tapauksissa:

- Laitteen kytkeminen toimintaan (erityinen lyhyt äänimerkki).
- Laitteen kytkeminen pois toiminnasta (erityinen lyhyt äänimerkki).
- Painikkeiden painaminen (napsahdusääni).
- Virheellinen valinta (kolme lyhyttä äänimerkkiä).

- Ohjelma on päättynyt (äänimerkki sarjat noin kahden minuutin ajan).
- Laitteen toimintahäiriö (äänimerkki sarjat noin viiden minuutin ajan).



Voit kytkeä äänimerkit **pois käytöstä / käyttöön** koskettamalla painiketta Tahranoisto/Esipesu ja Ajastin samanaikaisesti noin kuuden sekunnin ajan, kun ohjelma on päättynyt.



Jos kytket äänimerkit pois päältä, ne toimivat laitteen toimintahäiriön yhteydessä.

11.3 Pysyvä lisähuuhtelu

Tämän lisätoiminnon avulla voit asettaa yhden lisähuuhtelun tai kaksi lisähuuhtelua pysyvästi uuteen ohjelmaan.

- Kosketa samanaikaisesti painiketta Lämpötila ja Linkous kerran yhden lisähuuhtelun lisäämiseksi.  tulee näkymään näyttöön.
- Kosketa samanaikaisesti painiketta Lämpötila ja Linkous kaksi kertaa kahden lisähuuhtelun lisäämiseksi.  tulee näkymään näyttöön.
- Kosketa samanaikaisesti painiketta Lämpötila ja Linkous kolme kertaa lisähuuhteluiden poistamiseksi. Näytössä näkyy vain .

12. PÄIVITTÄINEN KÄYTTÖ



VAROITUS!

Lue turvallisuutta koskevat luvut.

12.1 Laitteen kytkeminen toimintaan

1. Kiinnitä pistoke pistorasiaan.
2. Avaa vesihana.
3. Kytke laite toimintaan painamalla painiketta Päälle / Pois päältä joidenkin sekuntien ajan. Painikkeen Käynnistä/Tauko merkkivalo alkaa vilkkua.

Ohjelmanvalitsin säätyy automaattisesti Puuvilla-ohjelman kohdalle ja ainoastaan merkkivalo Pesu palaa Mode-painikkeen yläpuolella.

Näytössä näkyy maksimitäyttömäärä, oletuslämpötila, maksimilinkousnopeus, ohjelmavaiheiden merkkivalot sekä ohjelman kesto.

12.2 Koneen täyttö

1. Avaa laitteen luukku.
2. Ravista vaatteita ennen kuin asetat ne laitteeseen.

3. Laita pyykki koneeseen yksi vaatekappale kerrallaan. Varmista, ettei rummussa ole liikaa pyykkiä.
4. Sulje luukku hyvin.

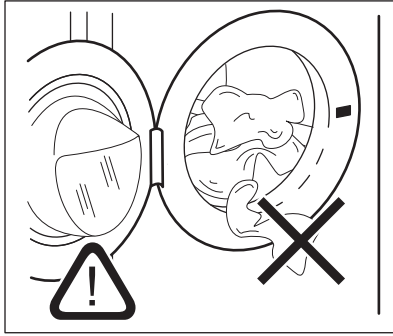

HUOMIO!

Varmista, etteivät pyykkit jää tiivisteen ja luukun väliin. Olemassa on vesivuodon tai pyykkien vahingoittumisen vaara.



HUOMIO!

Erittäin öljyisten ja rasvaisten tahrojen pesu voi vahingoittaa pesukoneen kumiosia.

12.3 Pesuaineen ja lisäaineiden annostelu

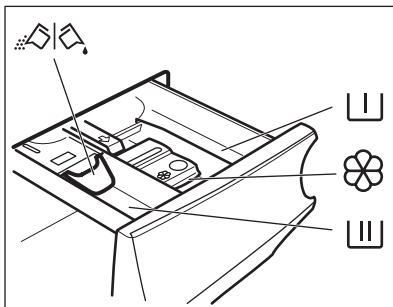

Esipesuvaiheen, liotusohjelman tai tahranpoistoaineen lokero.



Nestemäisten lisäaineiden lokero (huuhteluaine, tärkki).

MAX

Nestemäisten lisäaineiden maksimitaso.



Pesujauheen tai nestemäisen pesuaineen läppä.



Noudata aina pesuainepakkaukseen merkittyjä ohjeita. Merkittyä maksimitasoa (**MAX**) ei kuitenkaan ole suositeltavaa ylittää. Kyseinen määrä takaa kuitenkin parhaat pesutulokset.



Poista pesuainejäämät tarvittaessa pesuainelokerosta pesuohjelman jälkeen.

12.4 Tarkista läpän sijainti.

1. Vedä pesuainelokero kokonaan ulos.
2. Paina vipu alas lokeron irrottamiseksi.

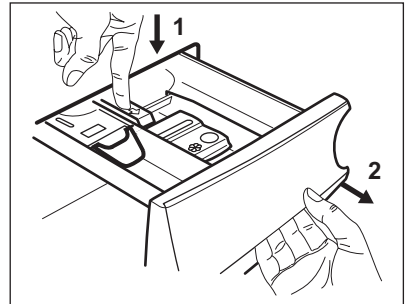

3. Kun käytät pesujauhetta, käännä läppä ylös.

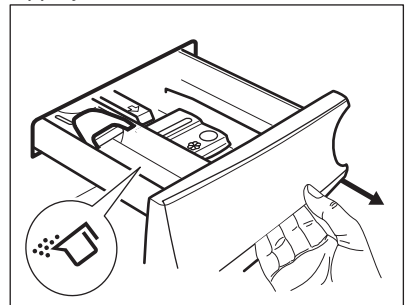

4. Kun käytät pesunestettä, käännä läppä alas.

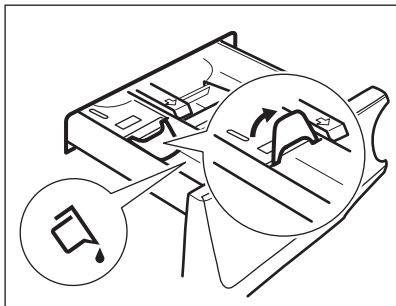

Kun läppä on ALHAALLA:

- Älä käytä hyytelömäisiä tai paksuja nestemäisiä pesuaineita.
 - Älä aseta nestemäistä pesuainetta yli läpän maksimirajan.
 - Älä aseta esipesuvaihetta.
 - Älä aseta ajastinta.
5. Mittaa pesuaine ja huuhteluaine.
 6. Sulje pesuainelokero varoen.

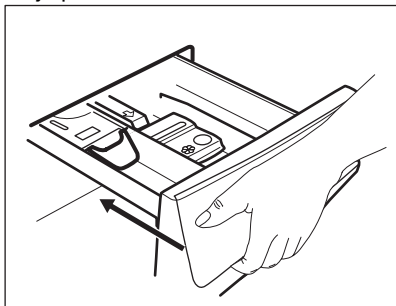

Varmista, ettei läppä aiheuta tukosta lokeron sulkemisen yhteydessä.

12.5 Ohjelman asettaminen

1. Käänä ohjelmanvalitsin haluamasi pesuohjelman kohdalle. Vastaavan pesuohjelman merkkivalo syttyy. Painikkeen Käynnistä/Tauko merkkivalo alkaa vilkkua. Näytössä näkyy ohjelman ilmoitettu maksimitäyttömäärä, oletuslämpötilä, maksimilinkousnopeus, pesuvaiheen merkkivalot (kun käytävissä) sekä viitteellinen ohjelman kesto.

2. Voit muuttaa lämpötilaa ja/tai linkousnopeutta koskettamalla vastaavia painikkeita.
3. Voit halutessasi asettaa yhden tai useamman lisätoiminnon koskettamalla vastaavia painikkeita. Vastaavat merkkivalot syttyvät näyttöön ja annetut tiedot muuttuvat sen mukaisesti.



Ainoastaan pesutoimintoa käyttäessä tulee varmistaa, että vain Pesu Painikkeen Mode merkkivalo alkaa vilkkua.



Jos valinta **ei ole mahdollinen**, merkkivalo ei syty ja laitteesta kuuluu äänimerkki.

12.6 Ohjelman käynnistys

Käynnistä ohjelma koskettamalla Käynnistä/Tauko -painiketta. Vastaava merkkivalo lakkaa vilkkumasta ja jää palamaan. Käynnissä olevan vaiheen merkkivalo alkaa vilkkua näytössä. Ohjelma käynnistyy, luukku on lukittu. Näytössä näkyy merkkivalo .



Tyhjennyspumppu voi toimia lyhyen aikaa hieman ennen laitteen vedentäyttöä.

12.7 Ohjelman käynnistäminen ajastuksella

1. Kosketa tätä painiketta toistuvasti, kunnes näytössä näkyy haluamasi ajastusaika. Merkkivalo Ajastettu käynnistyminen syttyy.
2. Kosketa painiketta Käynnistä/Tauko. Laitte käynnistää ajastimen ajanlaskennan. Kun asetettu aika on kulunut loppuun, ohjelma käynnistyy.



ProSense-arviointi käynnistyy, kun aika on kulunut loppuun.

Ajastimen peruuttaminen ajanlaskennan käynnistymisen jälkeen

Ajastuksen peruuttaminen:

1. Aseta laite taukotilaan koskettamalla painiketta Käynnistä/Tauko . Vastaava merkkivalo alkaa vilkkua.
2. Kosketa painiketta Ajastettu käynnistyminen toistuvasti, kunnes näytössä näkyy .
3. Käynnistä ohjelma välittömästi koskettamalla painiketta Käynnistä/Tauko uudelleen.

Ajastimen muuttaminen ajanlaskennan käynnistymisen jälkeen



Ajastuksen muuttaminen:

1. Aseta laite taukotilaan koskettamalla painiketta Käynnistä/Tauko . Vastaava merkkivalo alkaa vilkkua.
2. Kosketa Ajastettu käynnistyminen-painiketta toistuvasti, kunnes näytössä näkyy haluamasi ajastusaika.
3. Käynnistä uusi ajanlaskenta koskettamalla painiketta Käynnistä/Tauko uudelleen.

12.8 ProSense-täyttömääräntunnistus

 Ohjelman kesto näytössä viittaa **keskisuureen/ suureen täyttömäärään**.

Kun olet koskettanut Käynnistä/Tauko-painiketta, ilmoitetun maksimitäyttömäärän merkkivalo sammuu, merkkivalo  vilkkuu, ProSense käynnistää täyttömään tunnistuksen:

1. Laite tunnistaa täyttömään 30 ensimmäisen sekunnin aikana: merkkivalo **kg** ja aikapisteet  vilkkuvat, rumpu pyörii lyhyesti.
2. Kun täyttömäärä on tunnistettu, merkkivalo **kg** sammuu ja aikapisteet  lakkaavat vilkkumasta. Ohjelman kesto säätyy sen mukaisesti joko

kasvaen tai laskien. Vedensyöttö käynnistyy 30 sekunnin kuluttua.

Kun täyttömäärä on tunnistettu ja **rummussa on liikaa pyykkiä**, merkkivalo **MAX** vilkkuu näytössä.

Tällöin laite voidaan keskeyttää ja pyykkiä on mahdollista poistaa seuraavan 30 sekunnin aikana.

Kun ylimääräiset pyykki on poistettu, käynnistä ohjelma uudelleen koskettamalla Käynnistä/Tauko-painiketta. ProSense-vaihe voidaan toistaa korkeintaan kolme kertaa (katso kohta 1).

Tärkeää! Jos pyykkimäärää ei vähennetä, pesuohjelma käynnistää ylikuormituksesta huolimatta. Tässä tapauksessa parhaita pesutuloksia ei voida taata.

 Kun ohjelman käynnistymisestä on kulunut noin 20 minuuttia, ohjelman kesto voi säätyä uudelleen tekstiilien vedenimukyvyistä riippuen.

 ProSense-tunnistus suoritetaan vain täydellisissä pesuohjelmissa (ei valittuja ohitusvaiheita).

12.9 Ohjelmavaiheen merkkivalot

Kun ohjelma käynnistyy, käynnissä olevan vaiheen merkkivalo vilkkuu ja muut vaiheen merkkivalot palavat.

Esim. pesu- tai esipesuvaihe on

käynnissä: 

Kun vaihe päättyy, vastaava merkkivalo lakkaa vilkkumasta ja jää palamaan. Seuraavan vaiheen merkkivalo alkaa vilkkua.

Esim. huuhteluvaihe on käynnissä:



Jos valitset höyryohjelman, höyryvaiheen merkkivalo  syttyy.

12.10 Ohjelman keskeyttäminen ja lisätoimintojen muuttaminen

Voit muuttaa **vain joitakin** lisätoimintoja ohjelman ollessa käynnissä:

1. Kosketa painiketta Käynnistä/Tauko . Vastaava merkkivalo alkaa vilkkua.
2. Muuta lisätoimintoja. Näytössä näkyvät tiedot muuttuvat sen mukaisesti.
3. Kosketa painiketta Käynnistä/Tauko uudelleen.

Pesuojelma jatkuu.

12.11 Käynnissä olevan ohjelman peruuttaminen

1. Peruuta ohjelma ja kytke laite pois toiminnasta painamalla painiketta Päälle / Pois päältä .
2. Kytke laite uudelleen toimintaan painamalla painiketta Päälle / Pois päältä uudelleen.

Sen jälkeen voit asettaa uuden pesuoelman.



Jos ProSense-vaihe on jo suoritettu ja vedensyöttö käynnistynyt, uusi ohjelma käynnistyy **toistamatta ProSense-vaihetta**. Vettä ja pesuainetta ei tyhjennetä hukkien välttämiseksi. Näytössä näkyy ohjelman maksimikesto, joka päivittyy noin 20 minuuttia uuden ohjelman käynnistämisen jälkeen.

12.12 Luukun avaaminen - pyykkien lisääminen

Laitteen luukku on lukittu ohjelman tai ajastimen ollessa toiminnassa.



Jos lämpötila ja vedentaso rummussa ovat liian korkeita ja/tai rumpu pyörii edelleen, luukku ei voida avata.

1. Kosketa painiketta Käynnistä/Tauko . Luukun lukon merkkivalo sammuu näytössä.

2. Avaa laitteen luukku. Lisää pyykejä tai poista pyykejä tarvittaessa.
3. Sulje luukku ja kosketa Käynnistä/ Tauko -painiketta.

Ohjelma tai ajastin käynnistyy uudelleen.

4. Luukku voidaan avata ohjelman päättyessä, tai aseta linkouksen tai tyhjennyksen ohjelma/lisätoiminto ja paina sitten Käynnistä/Tauko -painiketta.

12.13 Ohjelman päättyminen

Kun ohjelma on päättynyt, laite pysähtyy automaattisesti. Äänimerkit kuuluvat (jos ne ovat toiminnassa).

Kaikki pesuvaiheen merkkivalot syttyvät näyttöön ja aikanäytössä näkyy .

Käynnistä/Tauko -painikkeen merkkivalo sammuu.

Luukun lukitus avautuu ja merkkivalo  sammuu.

MAX vilkkuu ohjelman päättyttyä, jos rumpu on yliuormitettu.

1. Kytke laite pois toiminnasta painamalla painiketta Päälle / Pois päältä .

Kun ohjelman päättymisestä on kulunut viisi minuuttia, energian säästötoiminto kytkee laitteen automaattisesti pois toiminnasta.













Kun kytket laitteen uudelleen toimintaan, näytössä näkyy viimeksi valitun ohjelman päättyminen. Aseta uusi pesuojelma kääntämällä ohjelmanvalitsinta.

2. Poista pyykki laitteesta.
3. Varmista, että rumpu on tyhjä.
4. Pidä luukku ja pesuainelokero hieman raollaan homeen ja hajujen muodostumisen estämiseksi.
5. Sulje vesihana.

12.14 Veden tyhjentäminen ohjelman päättymisen jälkeen

Jos olet valinnut ohjelman tai lisätoiminnon, joka ei tyhjennä loppuhuuhdelun vettä koneesta, ohjelma päättyy, mutta:

- Näytössä palaa merkkivalo , lisätoiminnon merkkivalo  tai  ja luukun lukituksen merkkivalo . Käynnissä olevan vaiheen merkkivalo  vilkkuu.
 - Rumpu pyörii edelleen säännöllisesti, jotta pyykkiin ei muodostuisi rypyjä.
 - Luukku on edelleen lukittu.
 - Luukku voidaan avata vasta sitten, kun vesi on tyhjennetty:
- Kosketa tarvittaessa painiketta Linkous laitteen ehdottaman linkousnopeuden laskemiseksi.
 - Kosketa painiketta Käynnistä/Tauko :
 - Jos olet asettanut valinnan , laite tyhjentää veden ja linkoaa.
 - Jos olet asettanut valinnan , laite ainoastaan tyhjentää veden.

Lisätoiminnon merkkivalo  tai  sammuu, kun merkkivalo  vilkkuu ja sammuu sen jälkeen.

- Kun ohjelma on suoritettu loppuun ja luukun lukon merkkivalo  sammuu, luukku voidaan avata.
- Kytke laite pois toiminnasta painamalla painiketta Päälle / Pois päältä joidenkin sekuntien ajan.

 Joka tapauksessa laite tyhjentää veden automaattisesti noin 18 tunnin kuluttua.

12.15 Valmiustila-lisätoiminto

Valmiustila-toiminto kytkee laitteen automaattisesti pois toiminnasta energiankulutuksen vähentämiseksi seuraavissa tilanteissa:

- Laitetta ei käytetä 5 minuuttiin ennen painikkeen Käynnistä/Tauko koskettamista. Kytke laite uudelleen toimintaan painamalla painiketta Päälle / Pois päältä .
- 5 minuutin kuluttua pesuohjelman päättymisestä Kytke laite uudelleen toimintaan painamalla painiketta Päälle / Pois päältä . Näytössä näkyy viimeksi asetetun ohjelman päätyminen. Aseta uusi pesuohjelma kääntämällä ohjelmanvalitsinta.

 Jos asetat ohjelman tai lisätoiminnon, jonka päätyttyä vesi jää rumpuun, Valmiustila-toiminto **ei kytke** laitetta toimintaan veden tyhjentämisen muistuttamiseksi.

13. PÄIVITTÄINEN KÄYTTÖ - PYYKIN PESEMINEN JA KUIVAAMINEN



VAROITUS!
Lue turvallisuutta koskevat luvut.



Tämä laite on automaattinen kuivaava pesukone.

13.1 Täydelliset pesu- ja kuivausohjelmat

Automaattinen Non-Stop-ohjelma

Laitteessa on automaattinen ohjelma NonStop, jossa ei tarvitse asettaa Kuivaus-tilaa.

Tämän ohjelman suorittaminen:

- Aseta pyykki koneeseen, annostelee pesuaine ja kytke laite toimintaan painamalla painiketta Päälle / Pois päältä joidenkin sekuntien ajan.

2. Aseta NonStop-ohjelma ohjelmanvalitsimella.

Merkkivalo  tulee näkyviin näyttöön

3. Käynnistä ohjelma koskettamalla Käynnistä/Tauko-painiketta.



Ei-automaattiset pesu- ja kuivausohjelmat

Joissakin pesuohjelmissä on mahdollista yhdistää tilat Pesu ja Kuivaus täydellistä pesu- ja kuivausohjelmaa varten.

Toimi seuraavasti:

1. Kytke laite toimintaan painamalla painiketta Päälle / Pois päältä joidenkin sekuntien ajan.
2. Täytä kone pyykillä yksi kappale kerrallaan.
3. Laita pesuaine ja lisäaineet vastaavaan lokeroon.
4. Käännä ohjelmanvalitsin haluamasi pesuohjelman kohdalle. Näytössä näkyy oletuslämpötila ja linkous. Muuta niitä tarvittaessa käsiteltävien pyykkien mukaan. Näytössä näkyy myös pesuvaiheen suositeltu maksimitäyttömäärä.
5. Aseta haluamasi lisätoiminnot, jos ne ovat valittavissa.
6. Kosketa Mode-painiketta kerran myös kuivaustoiminnon kytkemiseksi toimintaan. Merkkivalot Pesu ja

Kuivaus syttyvät. Merkkivalot  ja

  syttyvät näyttöön. Näytössä näkyy myös pesu- ja kuivausohjelman suositeltu maksimitäyttömäärä (esim. 6 kg puuvillalle).



7. Voit nyt valita automaattisen kuivaustason tai ajastetun kuivauksen.



Kuivausohjelman alussa (3 - 5 minuuttia) voi kuulua hiukan kovempaa ääntä. Tämä johtuu kompressorista ja se on normaalia kompressorilla toimivissa laitteissa, kuten jääkaapeissa, pakastimissa jne.

13.2 Peseminen ja kuivaaminen - Automaattiset tasot

1. Napauta painiketta Kuivaustasot toistuvasti, kunnes näytössä näkyy vaadittu kuivaustaso. Näytön merkkivalot syttyvät sen mukaisesti:

   **Silityskuiva:**
puuvillalle

  **Kaappikuiva:** puuvillalle ja siliäville

  **Erittäin kuiva:**
puuvillalle

Näytössä oleva aika-arvo on pesu- ja kuivausohjelmien kesto, joka lasketaan oletustäyttömäärän mukaan.



Laite ei salli liian alhaisen linkousnopeuden asettamista pestävälle ja kuivattavalle pyykille hyvän kuivaustuloksen saavuttamiseksi pienemmällä energiankulutuksella ja lyhemmässä ajassa.

2. Käynnistä ohjelma koskettamalla painiketta Käynnistä/Tauko. PROSENSE-arviointi käynnistyy.

Näyttöön syttyä luukun lukituksen  merkkivalo ja käynnissä olevan vaiheen merkkivalo alkaa vilkkua. Näytössä näkyy myös ohjelman jäljellä oleva aika.

13.3 Pesu ja ajastettu kuivaus

1. Napauta painiketta Ajastettu kuivaus toistuvasti haluamasi aika-arvon asettamiseksi (ks. taulukko "Ajastettu kuivaus" luvussa "Ohjelmat"). Kuivaustason merkkivalo sammuu ja merkkivalo  syttyy.



Kuivauksen vähimmäisaika on 10 minuuttia.

Jokainen tämän painikkeen napautus lisää arvoa viidellä minuutilla. Uusi asetettu aika-arvo näkyy näytössä.

2. Käynnistä ohjelma koskettamalla Käynnistä/Tauko-painiketta. ProSense-arviointi käynnistyy.

Näyttöön syttyy luukun lukituksen  merkkivalo ja käynnissä olevan vaiheen merkkivalo alkaa vilkkua. Näytössä näkyy myös ohjelman jäljellä oleva aika.

13.4 Kuivausohjelman päätyessä

- Laite pysähtyy automaattisesti.
- Äänimerkit kuuluvat (jos ne ovat toiminnassa).
- Näyttöön syttyy .
- Painikkeen Käynnistä/Tauko merkkivalo sammuu. Luukun lukon merkkivalo  sammuu.
- Kytke laite pois toiminnasta painamalla painiketta Päälle / Pois päältä joidenkin sekuntien ajan.

 Kun ohjelman päättymisestä on kulunut muutama minuutti, energian säästötoiminto kytkee laitteen automaattisesti pois toiminnasta.

14. PÄIVITTÄINEN KÄYTTÖ - VAIN KUIVAUS



VAROITUS!
Lue turvallisuutta koskevat luvut.



Tämä laite on automaattinen kuivaava pesukone.

14.1 Kuivauksen valmisteleminen

1. Kytke laite toimintaan painamalla painiketta Päälle / Pois päältä joidenkin sekuntien ajan.

 Vain kuivausvaiheen sisältävässä ohjelmassa maksimitäyttömäärä ei näy näytössä ja ProSense-arviointi kytkeytyy pois päältä.

2. Täytä kone pyykillä yksi kappale kerrallaan.

1. Poista pyykkit laitteesta.
2. Varmista, että rumpu on tyhjä.



Puhdista kuivausvaiheen jälkeen rumpu, tiiviste ja luukun sisäpuoli kostealla kankaalla.

Näyttöön syttyy merkkivalo , joka muistuttaa ilmansuodattimen puhdistustarpeesta (katso kohta "Ilmansuodattimien puhdistaminen" luvusta "Hoito ja puhdistus").

3. Käänä ohjelmanvalitsin sopivan ohjelman kohdalle kuivattavan pyykin mukaan.
4. Napauta Mode-painiketta kaksi kertaa pesuvaiheen poistamiseksi ja ainoastaan kuivausvaiheen suorittamiseksi. Merkkivalo Kuivaus

palaa. Merkkivalot  ja  ja  =  sytyvät näyttöön.



Kun kuivaat suurta pyykkimäärää, hyvän kuivaustuloksen saavuttamiseksi tulee varmistaa, etteivät pyykkit ole kiertyneet rullaksi ja että ne ovat jakautuneet tasaisesti rumpuun.

14.2 Kuivaus - Automaattiset tasot

1. Napauta painiketta Kuivaustasot toistuvasti, kunnes näytössä näkyy

vaadittu kuivaustaso. Näytön merkivalot syttyvät sen mukaisesti:

- a.  =  =  **Silityskuiva:**
puuvillalle
- b.  =  =  **Kaappikuiva:** puuvillalle ja siliäville
- c.  =  =  **Erittäin kuiva:**
puuvillalle

Kuivausohjelman kesto näkyy näytössä.

-  Laite ei salli liian alhaisen linkousnopeuden asettamista pestävälle ja kuivattavalle pyykille hyvän kuivaustuloksen saavuttamiseksi pienemmällä energiankulutuksella ja lyhemmässä ajassa.

2. Käynnistä ohjelma koskettamalla painiketta Käynnistä/Tauko.

Näyttöön syttyy luukun lukituksen  merkivalo ja käynnissä olevan vaiheen merkivalo alkaa vilkkua. Näytössä näkyy myös ohjelman jäljellä oleva aika.

14.3 Ajastettu kuivaus

1. Napauta painiketta Ajastettu kuivaus toistuvasti haluamasi aika-arvon asettamiseksi (ks. taulukko "Ajastettu kuivaus" luvussa "Ohjelmat"). Kuivaustason merkivalo sammuu ja merkivalo  syttyy.



Kuivauksen vähimmäisaika on 15 minuuttia.

Jokainen tämän painikkeen napautus lisää arvoa viidellä minuutilla. Uusi asetettu aika-arvo näkyy näytössä.

2. Käynnistä ohjelma koskettamalla Käynnistä/Tauko-painiketta.



Näyttöön syttyy luukun lukituksen  merkivalo ja käynnissä olevan vaiheen merkivalo alkaa vilkkua. Näytössä näkyy myös ohjelman jäljellä oleva aika.

14.4 Kuivausohjelman päättyessä

- Laite pysähtyy automaattisesti.
- Äänimerkit kuuluvat (jos ne ovat toiminnassa).
- Näyttöön syttyy .
- Painikkeen Käynnistä/Tauko merkivalo sammuu. Luukun lukon merkivalo  sammuu.
- Kytke laite pois toiminnasta painamalla painiketta Päälle / Pois päältä joidenkin sekuntien ajan.

-  Kun ohjelman päättymisestä on kulunut muutama minuutti, energian säästötoiminto kytkee laitteen automaattisesti pois toiminnasta.

1. Poista pyykki laitteesta.
2. Varmista, että rumpu on tyhjä.

-  Puhdista kuivausvaiheen jälkeen rumpu, tiiviste ja luukun sisäpuoli kostealla kankaalla. Näyttöön syttyy merkivalo , joka muistuttaa ilmansuodattimen puhdistustarpeesta (katso kohta "Ilmansuodattimien puhdistaminen" luvusta "Hoito ja puhdistus").

15. TEKSTILIEN NUKKA

Pesu- ja/tai kuivausohjelman aikana joistakin tekstiileistä (esim. huokoisesta kankaasta, villasta ja puuvillapaidoista) voi irrota nukkaa.

Nukka voi tarttua tekstiileihin seuraavalla pesukerralla.

Ongelma lisääntyy teknisiä kankaita pestäessä.

Nukan kertymisen estäminen tekstiileihin:

- Älä pese tummia tekstiilejä vaaleiden tekstiilien (käsipyyhkeet, villatekstiilit, puuvillapaidat) pesemisen ja kuivaamisen jälkeen ja päinvastoin.
- Kuivata kyseiset tekstiilit ilmakuivauksella ensimmäisen pesukerran jälkeen.

- Puhdista nukkasiihi.
- Puhdista kuivausohjelman jälkeen tyhjä rumpu, tiiviste ja luukku kostealla kankaalla.

Poista nukka rummun sisältä toimimalla seuraavasti:

- Tyhjennä rumpu.
- Puhdista rumpu, tiiviste ja luukku kostealla kankaalla.
- Valitse huuhteluohjelma.

- Kytke puhdistustoiminto toimintaan painamalla samanaikaisesti painiketta Linkous ja Pika, kunnes näytössä näkyy **CLE**.
- Käynnistä ohjelma koskettamalla Käynnistä/Tauko-painiketta.



Jos laitetta käytetään usein, suorita **CLE**-ohjelma säännöllisesti.

16. VIHJEITÄ JA NEUVOJA



VAROITUS!

Lue turvallisuutta koskevat luvut.

16.1 Pyykit

- Lajittele valkopyykki, värillinen pyykki, tekokuidut, arkalaatuinen pyykki ja villapyykki.
- Noudata tekstiilien hoito-ohjemerkitöjen ohjeita.
- Älä pese valkopyykkiä ja värillistä pyykkiä yhtä aikaa.
- Jotkin värilliset vaatteet voivat laskea väriä ensimmäisessä pesussa. Ne on suositeltavaa pestä erikseen ensimmäisillä kerroilla.
- Käännä monikerrokset tekstiilit, villavaatteet ja painetut tekstiilit väärin päin.
- Esikäsittele vaikeat tahrat.
- Pese vaikeat tahrat erikoispesuaineella.
- Ole varovainen verhoja käsitellessä. Poista kaikki koukut ja aseta verhot pesupussiin tai tyynyliinaan.
- Erittäin pieni täyttömäärä voi aiheuttaa epätasapainon linkousvaiheessa, mikä johtaa liian suureen tärinäan. Jos näin käy:
 - a. keskeytä ohjelma ja avaa luukku (ks. luku "Päivittäinen käyttö")
 - b. levitä pyykki käsin niin, että ne ovat jakautuneet tasaisesti rumpuun
 - c. paina Käynnistä/Tauko-painiketta. Linkousvaihe jatkuu.
- Sulje tyynyliinojen napit, vetoketjut, koukut ja nepparit. Sido vyöt, nauhat, kengännauhat, hihnat ja muut irtonaiset kappaleet.

- Älä pese saumaamattomia tai leikattuja pyykkejä. Pese pienet ja/tai arkalaatuiset pyykki pesupussissa (esim. kaarelliset rintaliivit, vyöt, sukkahousut, kengännauhat, hihnat, jne.).

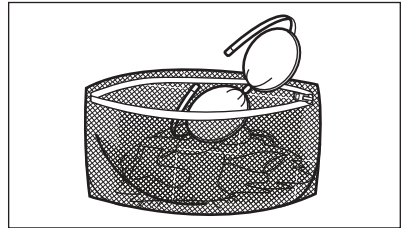

- Tyhjennä taskut ja ravista viikatut vaatteet auki.

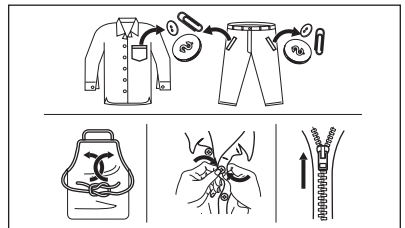

16.2 Vaikeat tahrat

Vesi ja pesuaine eivät riitä poistamaan vaikeita tahroja.

Suosittelemme, että vaikeat tahrat esikäsitellään ennen tekstiilien asettamista laitteeseen.

Markkinoilla on saatavilla erityisiä tahranpoistoaineita. Käytä tahraan ja tekstiilin laatuun sopivaa tahranpoistoainetta.

Älä suihkuta tahranpoistoainetta pyykkeihin laitteen lähellä, sillä se syövyttää muoviosia.



16.3 Pesuaineen tyyppi ja määrä

Pesuaineen tyyppi ja oikea määrä vaikuttavat pesutehoon ja auttavat välttämään hukkia sekä suojelemaan ympäristöä:

- Käytä vain pesukoneeseen tarkoitettuja pesuaineita ja muita aineita. Noudata ensiksi seuraavia yleisohteja:
 - Käytä jauhemaisia pesuaineita kaikille kuitutyypeille arkalaatuisia tekstiilejä lukuun ottamatta. Käytä valkopyykin pesuun ja pyykkien sterilointiin mieluiten valkaisuainetta sisältäviä jauhemaisia pesuaineita.
 - Käytä nestemäisiä pesuaineita, mieluiten alhaisen lämpötilan pesuohjelmissa (enintään 60 °C) kaikille kuitutyypeille, tai villavaatteiden erikoispesuaineita.
- Käytettävä pesuaineen tyyppi ja määrä määrittävät seuraavien mukaan: tekstiilityyppi (hellävarainen, villavaatteet, puuvilla, jne.), pyykkien väri, täyttömäärä, likaisuustaso, pesulämpötila sekä vedenkovuus.
- Noudata pesu- ja muiden käsittelyaineiden tuotepakkauksien ohjeita ylittämättä ilmoitettua maksimitasoa (**MAX**).
- Älä sekoita erityyppisiä pesuaineita keskenään.
- Käytä vähemmän pesuainetta, jos
 - peset pienen määrän pyykinä
 - pyykki on vain vähän likaista
 - pesussa muodostuu paljon vaahtoa.
- Kun käytät pesuainetabletteja, aseta ne aina rumpuun pesuainelokeron sijaan.

Riittämättömän pesuaineen mahdollisia seurauksia:

- heikko pesutulos
- harmaat pyykki
- rasvaiset pyykki
- homeen muodostuminen laitteeseen.

Liiallisen pesuaineen mahdollisia seurauksia:

- vaahdon muodostuminen
- huonompi pesutulos
- riittämätön huuhtelu
- suuremmat ympäristöhaitat.

16.4 Ympäristönsuojeluohjeita

Noudata seuraavia ohjeita säästäaksesi vettä, energiaa ja luontoa.

- **Normaalilikaisen pyykinpesussa ei tarvita esipesua**, jolloin voidaan säästää pesuainetta, vettä ja aikaa ja suojella samalla myös ympäristöä.
- Kun laite täytetään kunkin ohjelman **maksimitäyttömäärään, energian- ja vedenkulutus ovat pienempiä**.
- Tahrat ja rajoittunut lika voidaan poistaa asianmukaisella esikäsitteilyllä. Pyykit voidaan tämän jälkeen pestä alhaisemmassa lämpötilassa.
- Katso oikea pesuainemäärä pesuaineen valmistajan antamista ohjeista ja tarkista kotisi vedenkovuus. Katso kohta "Vedenkovuus".
- Aseta valitun ohjelman **suurin sallittu linkousnopeus** energian säästämiseksi kuivausvaiheen aikana.

16.5 Vedenkovuus

Jos alueesi vedenkovuus on suuri tai keskisuuri, suosittelemme pesukoneeseen tarkoitettujen vedenpehmentimien käyttämistä. Jos alueesi vesi on pehmeää, vedenpehmentimen käyttö ei ole tarpeen.

Tarkista alueesi vedenkovuus ottamalla yhteyttä paikalliseen vesilaitokseen.

Käytä oikeaa määrää vedenpehmentintä. Noudata tuotepakkaukseen merkittyjä ohjeita.

16.6 Kuivausohjelman valmistelu

- Avaa vesihana.
- Tarkista, onko tyhjennysletku liitetty oikein. Katso lisätietoja Asennusluvusta.
- Katso kuivausohjelmien maksimitäyttömäärät kuivausohjelmataulukosta.





16.7 Pyykit, jotka eivät sovellu rumpukuivaukseen

Älä aseta kuivausohjelmaa seuraaville pyykeille:

- Tekokuituverhot.
- Metalliosia sisältävät vaatteet.
- Nailonsukat.
- Peitteet.
- Sängynpeitot.
- Peitot.
- Makuupussit.
- Tekstiilit, joissa on hiuslakkojen, kynsilakanpoistoaineen jne. jäämiä.
- Vahtokumia tai vastaavia materiaaleja sisältävät vaatteet.

16.8 Tekstiilien hoito-ohjemerkinnot

Noudata valmistajan hoito-ohjemerkinnot ohjeita kuivaamisen aikana:

-  = Tekstiili voidaan kuivata kuivausrummussa
-  = Kuivausohjelman lämpötila on korkea
-  = Kuivausohjelman lämpötila on alhainen
-  = Tekstiiliä ei voida kuivata kuivausrummussa.

16.9 Kuivausohjelman kesto

Kuivausaika riippuu seuraavista tekijöistä:

- loppulinkouksen nopeus
- kuivaustaso
- tekstiilien materiaali
- kuivattavan pyykin paino

16.10 Lisäkuivaus

Jos pyykki on edelleen kosteaa kuivausohjelman päätyttyä, aseta lyhyt kuivausohjelma uudelleen.



VAROITUS!

Vältä pyykkien ylikuivausta ryppyjen ja kutistumisen välttämiseksi.

16.11 Yleisiä vinkkejä

Katso **keskimääräiset** kuivausajat taulukosta "Ajastettu kuivaus". Kokemus auttaa kuivaamaan pyykki paremmin. Merkitse muistiin erilaisten vaatteiden kuivauksessa käyttämäsi ajat.

Vältä staattinen purkautuminen kuivausohjelman päätyttyä seuraavasti:

1. Käytä huuhteluinetta pesuohjelmassa.
2. Käytä erityistä kuivausrumpuihin sopivaa huuhteluinetta.
3. Pesuainetta tai huuhteluinetta ei saa annostella ennen kuivausohjelmaa.
4. Karkeita ja sileitä tekstiilejä ei saa kuivata yhtä aikaa, jotta sileät tekstiilit eivät vaurioituisi liiallisen kuumuuden seurauksena.
5. Poista kaikki esineet tekstiilien taskuista, erityisesti sulavat esineet. Poista pyykki koneesta pian kuivausohjelman päättymisen jälkeen.

17. HOITO JA PUHDISTUS



VAROITUS!

Lue turvallisuutta koskevat luvut.

17.1 Säännöllinen puhdistus

Säännöllinen puhdistus auttaa pidentämään laitteen käyttöikää.

Pidä luukkua ja pesuainelokeroa kunkin ohjelman jälkeen hiukan raollaan ilmankierron varmistamiseksi ja kosteuden poistamiseksi laitteen sisältä, jotta homeen ja hajujen muodostuminen vältettäisiin.

Jos laitetta ei käytetä pitkään aikaan: sulje vesihana ja irrota virtajohto pistorasiasta.

Viitteellinen säännöllinen puhdistus:

Kalkinpoisto	Kahdesti vuodessa
Huoltopesu	Kerran kuukaudessa
Luukun tiivisteiden puhdistaminen	Kahden kuukauden välein
Rummun puhdistaminen	Kahden kuukauden välein
Nukan poistaminen rummusta	Kaksi kertaa kuukaudessa ¹⁾
Pesuainelokeron puhdistaminen	Kahden kuukauden välein
Pääilmansuodatin	Jokaisen ohjelman jälkeen
Lisäilmansuodatin	Merkkivalon  vilkkuessa
Tyhjennyspumpun suodattimen puhdistaminen	Kahdesti vuodessa
Vedenottoletkun ja venttiilin sihdin puhdistaminen	Kahdesti vuodessa

¹⁾ Katso luku "Tekstiilien nukka".

Osien puhdistusohjeet on annettu seuraavissa kappaleissa.

17.2 Vieraiden esineiden poistaminen



Varmista, että taskut ovat tyhjiä ja kaikki irtonaiset kappaleet on sidottu ennen ohjelman suorittamista. Katso "Neuvoja ja vinkejä" -luvun kohta "Pyykkimäärä".

Poista mahdolliset vieraat esineet (esim. metallikiinnittimet, napit, kolikot, jne.) luukun tiivisteestä, sihdeistä ja rummusta. Lue lisäohjeita luvuista "Luukun tiivisteiden kaksoishuulet", "Rummun puhdistaminen", "Tyhjennyspumpun puhdistaminen" ja "Vedenottoletkun ja venttiilin sihdin puhdistaminen". Ota tarvittaessa yhteyttä valtuutettuun huoltoliikkeeseen.

17.3 Ulkopintojen puhdistaminen

Puhdista laite ainoastaan miedolla saippualla ja lämpimällä vedellä. Kuivaa kaikki pinnat kokonaan.

Älä käytä hankaavia pesulappuja tai naarmuttavia välineitä.



HUOMIO!

Älä käytä koskaan alkoholia, liuotinaineita tai vastaavia tuotteita.



HUOMIO!

Metallipintoja ei saa puhdistaa klooripohjaisilla pesuaineilla.

17.4 Kalkinpoisto



Jos alueesi vedenkovuus on suuri tai keskisuuri, suosittelemme pesukoneeseen tarkoitetun kalkinpoistotuotteen käyttämistä.

Tarkista rumpu säännöllisesti kalkkijäämien varalta.

Tavalliset pesuaineet sisältävät jo valmiiksi vedenpehmennysaineita, suosittelemme kuitenkin aika ajoin suorittamaan ohjelman tyhjällä rummulla ja käyttämään kalkinpoistoainetta.



Noudata aina tuotepakkaukseen merkittyjä ohjeita.

17.5 Huoltopesu

Jos alhaisen lämpötilan ohjelmia käytetään toistuvasti ja pitkään, rumpuun ja pesusäiliöön voi kertyä pesuainejäämiä ja nukkaa tai muodostua bakteerikantoja. Tämä voi muodostaa epämiellyttäviä hajuja ja hometta.

Voit poistaa kyseiset jäämät ja steriloida laitteen sisäosan suorittamalla säännöllisesti huoltopesu (vähintään kerran kuukaudessa):

1. Poista kaikki pyykki koneesta.
2. Suorita puuvillaohjelma suurimmalla lämpötilalla ja lisää pieni määrä pesujauhetta tai suorita Rummun puhdistus-ohjelma, jos se on käytettävissä.

17.6 Luukun tiiviste

Tässä laitteessa on **itsestään puhdistuva tyhjennysjärjestelmä**, joka mahdollistaa vaatteista irtoavien kevyiden nukkakuitujen poistumisen veden mukana. Tarkista tiiviste säännöllisesti. Kolikot, napit ja muut pienet esineet voidaan kerätä talteen ohjelman päättymisen jälkeen.

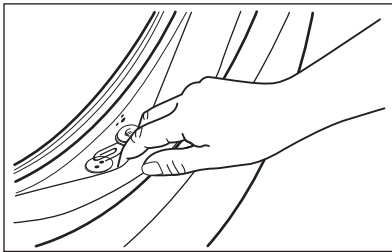

Puhdista se tarvittaessa ammoniakkipohjaisella puhdistusaineella. Varo naarmuttamasta tiivisteeseen pintaa.

- i** Noudata aina tuotepakkaukseen merkittyjä ohjeita.

17.7 Rummun puhdistaminen

Tarkista rumpu säännöllisesti kertymien estämiseksi.

Rumpuun voi muodostua ruosteläiskä vierasesineiden tai rautapitoisen veden vuoksi.

Puhdista rumpu erityisillä ruostumattomaan teräkseen sopivilla tuotteilla.

- i** Noudata aina tuotepakkaukseen merkittyjä ohjeita.
Älä käytä rummun puhdistuksessa happoa sisältäviä kalkinpoistoaineita, klooria tai rautaa tai terästä sisältäviä hankausaineita.

Suorita perusteellinen puhdistus seuraavasti:

1. Puhdista rumpu erityisillä ruostumattomaan teräkseen sopivilla tuotteilla.

- i** Noudata aina tuotepakkaukseen merkittyjä ohjeita.

2. Suorita lyhyt puuvillaohjelma korkealla lämpötilalla ja tyhjällä rummulla ja lisää pieni määrä pesujauhetta tai suorita Rummun puhdistus-ohjelma, jos se on käytettävissä.

17.8 Pesuainelokeron puhdistaminen

Suorita seuraava puhdistus aika ajoin estääksesi pesuainejäämien kuivumisen tai huuhteluaineen kovettumisen ja/tai homeen muodostumisen pesuainelokerikkoon:

1. Avaa rasia. Paina lukitusta alaspäin kuvan mukaisesti ja vedä se ulos.

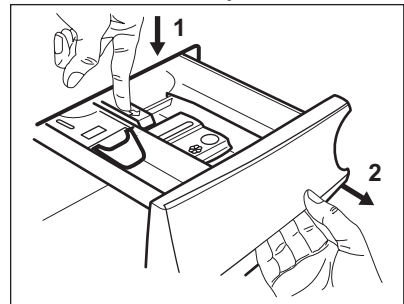

2. Irrota esipesulokeron yläosa puhdistamisen helpottamiseksi ja huuhtele se juoksevan lämpimän veden alla mahdollisten pesuainejäämien poistamiseksi. Asenna yläosa takaisin paikoilleen puhdistuksen jälkeen.

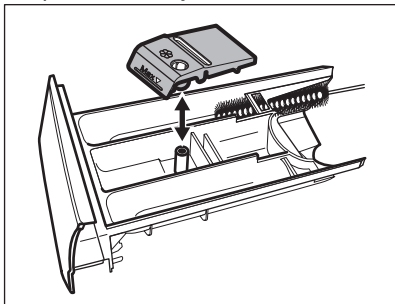

3. Varmista, että kaikki pesuainejäämät on poistettu syvennyksen ylä- ja alaosasta. Puhdista syvennys pienellä harjalla.

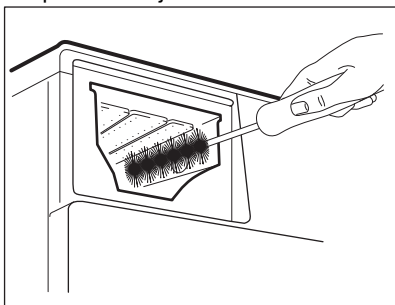

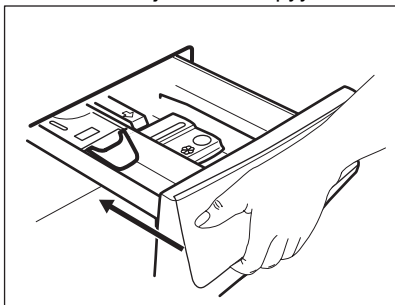

4. Aseta pesuainelokerikko ohjauksiskoille ja sulje se. Käynnistä huuhteluohjelma ilman pyykkiä.



17.9 Ilmansuodattimien puhdistaminen

Ilmansuodattimet keräävät nukkaa. Nukkaa irtoaa yleensä silloin, kun vaatteet kuivataan kuivaavassa pesukoneessa.

- Kunkin kuivausohjelman jälkeen näytön merkivalo  palaa ilmoittaen **pääilmansuodattimen** puhdistustarpeesta (katso kuvat 1 - 5). Äänimerkki kuuluu.
- Merkivalo  voi vilkkua satunnaisesti ja ilmoittaa molempien ilmansuodattimien puhdistustarpeesta: **pääilmansuodatin** ja **lisäilmansuodatin** (katso lisäilmansuodattimen kohdalla kuvat 6 - 8). Äänimerkki kuuluu.

Ilmansuodattimet tulee puhdistaa säännöllisesti parhaan kuivaustuloksen saavuttamiseksi. Tukkiutuneet suodattimet pidentävät ohjelmien kestoa ja lisäävät energiankulutusta.



VAROITUS!

Suodattimia ei saa pestä vedellä, jotta muovikuituja ei pääsisi vesistöön. Hävitä nukka roska-astiaan.

1. Paina koukkua pääilmansuodattimen avaamiseksi.

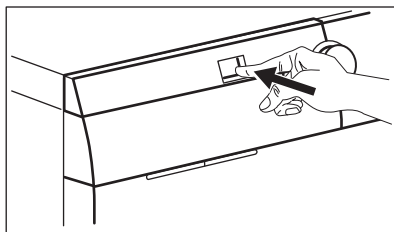

2. Vedä pääilmansuodatin ulos.

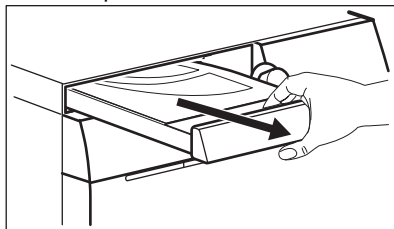

3. Avaa pääilmansuodattimen kansi vetämällä sitä ylöspäin.

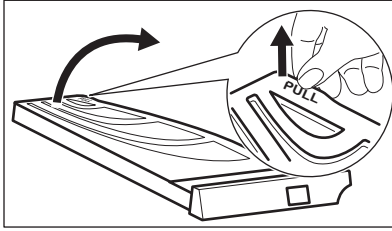

4. Puhdista pääilmansuodatin käsin ja tarvittaessa pölynmurilla. Hävitä nukka roska-astiaan.

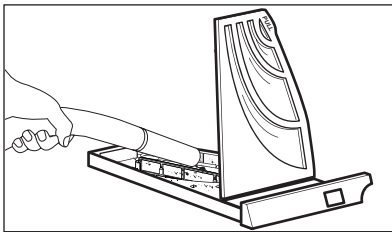
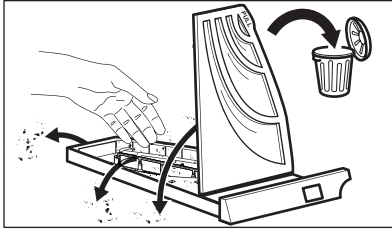

5. Sulje pääilmansuodattimen kansi.

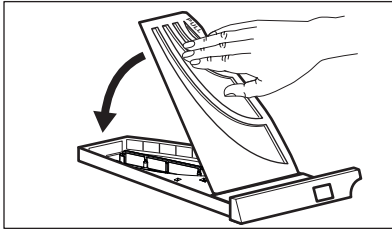

6. Vedä lisäilmansuodatin ulos.

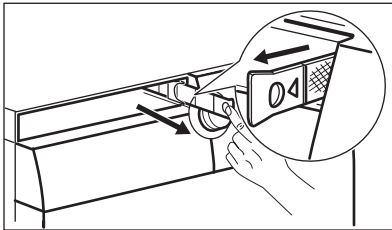

7. Puhdista lisäilmansuodatin käsin ja tarvittaessa pölynmurilla. Hävitä nukka roska-astiaan.

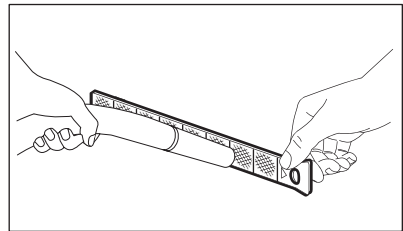
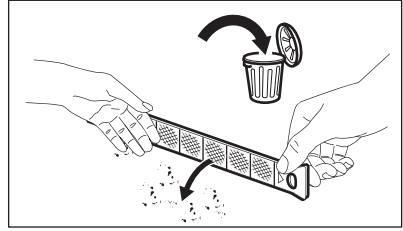

8. Asenna lisäilmansuodatin takaisin paikoilleen.

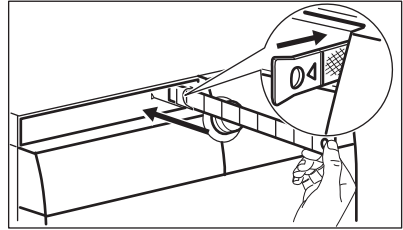

9. Asenna pääilmansuodatin takaisin paikoilleen ja sulje se hyvin.

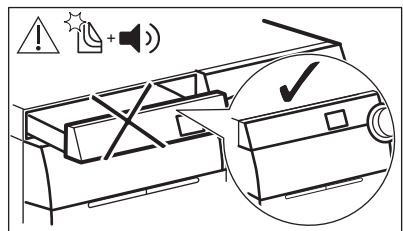
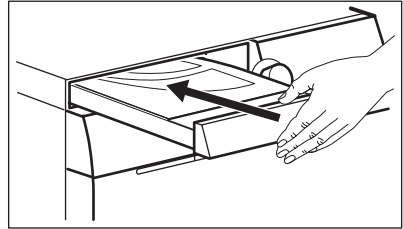

**VAROITUS!**

Pääilmansuodattimen asennusaukossa ei saa olla mitään esinettä.



Jos ainoastaan peset pyykit kuivaavalla pesukoneella, pääilmansuodattimessa on normaalisti hiukan kosteutta.

17.10 Tyhjennuspumpun puhdistaminen

**VAROITUS!**

Irrota pistoke pistorasiasta.



Tarkista tyhjennuspumpun suodatin säännöllisesti ja varmista, että se on puhdas.

Puhdista tyhjennuspumppu, jos:

- Koneeseen jää vettä.
- Rumpu ei pyöri.
- Laitteesta kuuluu poikkeavia ääniä tyhjennuspumpun tukkiutumisen vuoksi.
- Näytössä näkyy hälytyskoodi **E20**.

**VAROITUS!**

- Älä poista suodatinta laitteen ollessa toiminnassa.
- Älä puhdista pumppua, jos laitteen vesi on kuumaa. Odota, kunnes vesi jäähtyy

**VAROITUS!**

Puhdista vedenpoiston sihti aina kun olet suorittanut **CLE**-erikoisohjelman.

Puhdista pumppu seuraavasti:

1. Avaa pumpun kansi.

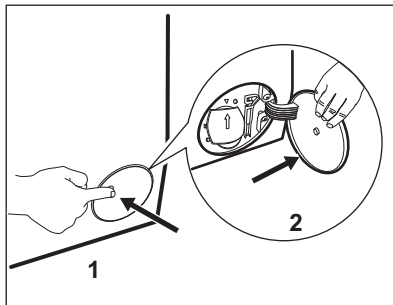

2. Aseta asianmukainen astia tyhjennuspumpun aukon alapuolelle ulosvirtaavan veden ottamiseksi talteen.
3. Avaa syöttöputki alaspäin. Pidä aina lattiapyyhe lähettyvillä mahdollisen veden kuivaamiseksi suodattimen poistamisen aikana.

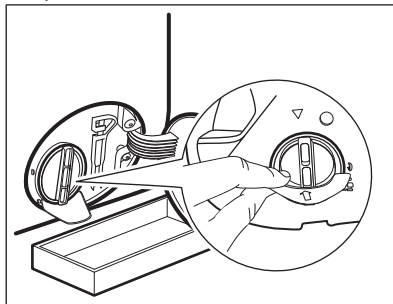

4. Käännä suodatinta 180 astetta vastapäivään sen avaamiseksi, älä kuitenkaan irrota sitä. Anna veden valua ulos.

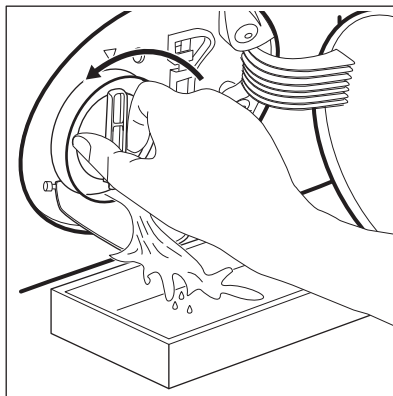

5. Kun astia on täynnä vettä, käännä suodatinta taaksepäin ja tyhjennä säiliö.

6. Toista vaiheet 4-5, kunnes vettä ei enää virtaa koneesta.
7. Irrota suodatin kiertämällä sitä vastapäivään.

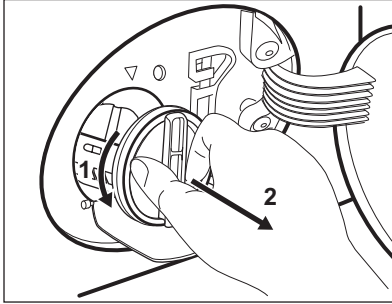

8. Poista tarvittaessa nukka ja esineet suodattimen syvennyksestä.
9. Tarkista, että pumpun siipipyörä pyörii esteettä. Mikäli se ei pyöri, ota yhteys valtuutettuun huoltoliikkeeseen.

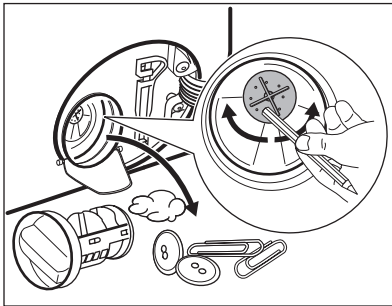

10. Puhdista suodatin hanaveden alla.

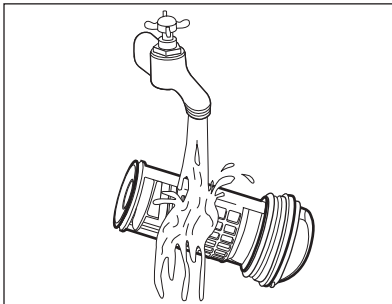

11. Asenna suodatin takaisin paikoilleen erityisiin ohjaimiin kiertämällä sitä myötäpäivään. Varmista, että kiristät suodattimen oikein vuotojen estämiseksi.

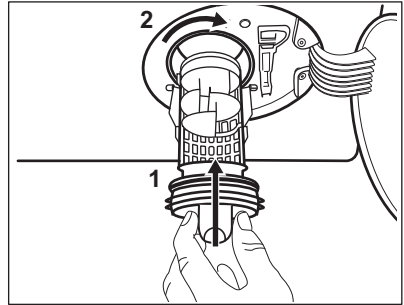

12. Sulje pumpun kansi.

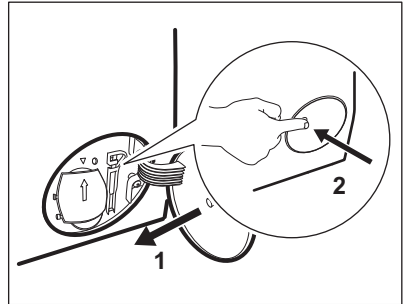

Kun tyhjäntät veden hätätyhjännystoimenpiteellä, tyhjennysjärjestelmä tulee aktivoida uudelleen:

- a. Kaada pesuainelokeron päälokeron 2 litraa vettä.
- b. Aloita veden tyhjännys käynnistämällä ohjelma.

17.11 Vedenottoletkun sihdin ja venttiilin sihdin puhdistaminen

Sihtien puhdistus voi olla tarpeen, kun:

- Laitteeseen ei tule vettä.
- Koneen veden ottaminen kestää kauan.
- Painikkeen Käynnistä/Tauko merkkivalo vilkkuu ja näytössä näkyy vastaava hälytys. Katso luku "Vianmääritys".

Tulovesisihtien puhdistaminen:

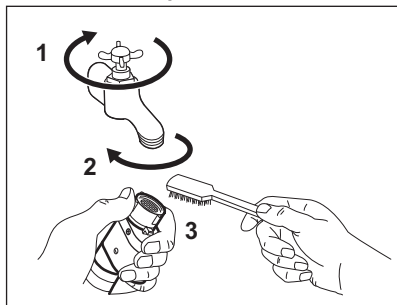

- Sulje vesihana.
- Irrota vedenottoletku hanasta.
- Puhdista vedenottoletkun sihti jäykällä harjalla.

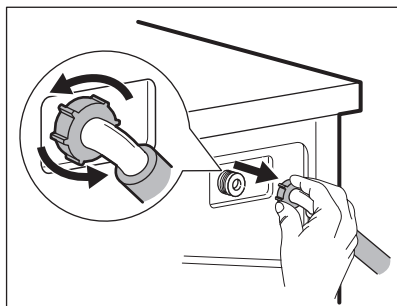

- Irrota vedenottoletku laitteen takaa.

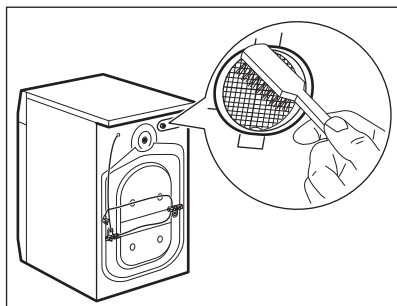

- Puhdista venttiilin sihti jäykällä harjalla tai pyyhkeellä.

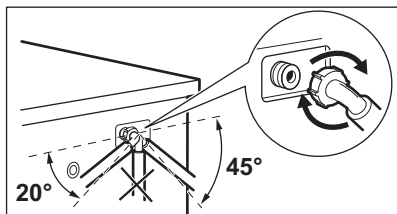

- Asenna vedenottoletku takaisin. Tarkista, että vesiliitännät ovat tiiviit, jotta niistä ei vuoda vettä.
- Avaa vesihana.

17.12 Hätätyhjennys

Jos vesi ei tyhjene koneesta, toista kappaleessa "Tyhjennyspumppun puhdistaminen" kuvattu toimenpide. Puhdista pumppu tarvittaessa.

Kun tyhjennät veden hätätyhjennystoimenpiteellä, tyhjennysjärjestelmä tulee aktivoida uudelleen:

1. Kaada pesuainelokeron päälokeroon 2 litraa vettä.
2. Aloita veden tyhjennys käynnistämällä ohjelma.

17.13 Varotoimet jäätymisen estämiseksi

Jos kone asennetaan alueelle, jossa lämpötila voi laskea 0 °C lämpötilaan tai

sitä alhaisemmaksi, poista jäljelle jäänyt vesi vedenottoletkusta ja tyhjennyspumppusta.

1. Irrota pistoke pistorasiasta.
2. Sulje vesihana.
3. Aseta vedenottoletkun kaksi päätä astiaan ja anna veden valua letkusta ulos.
4. Tyhjennä tyhjennyspumppu. Katso hätätyhjennyksen ohjeet.
5. Kun tyhjennyspumppu on tyhjä, asenna vedenottoletku uudelleen.



VAROITUS!

Varmista, että lämpötila on yli 5 °C ja että hanasta valuu vettä ennen kuin käytät laitetta uudelleen.

Valmistaja ei ota vastuuta jäätymisvaurioista.

18. VIANMÄÄRITYS



VAROITUS!

Lue turvallisuutta koskevat luvut.

18.1 Hälytyskoodit ja mahdolliset toimintahäiriöt

Laite ei käynnisty tai se pysähtyy toiminnan aikana. Yritä ensin etsiä ratkaisu ongelmaan (tutustu taulukoiden sisältöihin).



VAROITUS!

Kytke laite pois toiminnasta ennen tarkistuksien aloittamista.

Joidenkin ongelmien ilmetessä näytölle ilmestyy hälytyskoodi ja Käynnistä/Tauko -painike saattaa vilkkua jatkuvasti:

- i** Jos laite on ylikuormitettu, poista joitakin vaatekappaleita rummusta ja/tai pidä luukku painettuna ja kosketa samanaikaisesti Käynnistä/Tauko -painiketta, kunnes merkkivalo  lakkaa vilkkumasta (katso kuva alla).

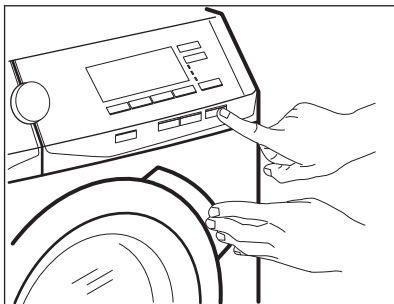

Ongelma	Mahdollinen ratkaisu
<p>E 10 Laitte ei täyty vedellä tarkoituksenmukaisesti.</p>	<ul style="list-style-type: none"> • Varmista, että vesihana on auki. • Varmista, että vedensyöttöpaine on riittävä. Tämän tiedon saat paikalliselta vesilaitokselta. • Varmista, ettei vesihana ole tukossa.
<p>E20 Laitte ei tyhjennä vettä.</p>	<ul style="list-style-type: none"> • Varmista, ettei pesualtaan hana ole tukossa. • Varmista, ettei vedenottoletkussa ole vääntymiä tai taittumia. • Tarkista tyhjennyssihti tukoksen varalta. Puhdista sihti tarvittaessa. Katso kohta "Hoito ja puhdistus". • Tarkista, että tyhjennysletku on liitetty oikein. • Aseta tyhjennysohjelma, jos olet asettanut valinnan, joka päättyy siihen, että altaaseen jää vettä.
<p>E40 Laitteen luukku on avoinna tai luukku ei ole suljettu kunnolla.</p>	<ul style="list-style-type: none"> • Varmista, että se on suljettu hyvin.
<p>E9 1 Sisäinen virhe. Laitteen elektronisten osien välillä ei ole yhteyttä.</p>	<ul style="list-style-type: none"> • Ohjelmaa ei ole suoritettu oikein loppuun tai laite pysähtyi liian aikaisin. Kytke laite päälle ja pois päältä. • Jos hälytyskoodi tulee uudelleen näkyviin, ota yhteyttä valtuutettuun huoltoliikkeeseen.
<p>EKO Virransyöttö on epävakaa.</p>	<ul style="list-style-type: none"> • Odota, kunnes virransyöttö on vakaa.

- Varmista, että ilmansuodatin on puhdistettu.
- Varmista, että ilmansuodatin on asennettu oikein.

Jos näytössä näkyy muita hälytyskoodeja, kytke laite toimintaan ja pois toiminnasta. Jos ongelma toistuu, ota yhteyttä valtuutettuun huoltoliikkeeseen.

Jos ongelma pesukoneessa on jokin muu, tutustu oheiseen taulukkoon löytääksesi mahdollisen ratkaisun.

Ongelma	Mahdollinen ratkaisu
Ohjelma ei käynnisty.	<ul style="list-style-type: none"> • Varmista, että pistoke on kiinnitetty pistorasiaan. • Varmista, että laitteen luukku on suljettu. • Varmista, että sulakerasian sulake on ehjä. • Varmista, että painiketta Käynnistä/Tauko on kosketettu. • Jos ajastin on asetettu, peruuta ajastus tai odota, kunnes ajanlaskenta on kulunut umpeen. • Poista lapsilukko käytöstä, jos se on päällä. • Tarkista, että nuppi käännetty valitun ohjelman kohdalle.
Laitte täyttyy vedellä ja tyhjenee välittömästi.	<ul style="list-style-type: none"> • Varmista, että tyhjennysletku on oikeassa asennossa. Letku saattaa olla liian matalalla. Lue osio "Asennusohjeet".
Linkousvaihe ei toimi tai pesuohjelma kestää normaalia pidempään.	<ul style="list-style-type: none"> • Tarkista tyhjennyssihti tukoksen varalta. Puhdista sihti tarvittaessa. Katso kohta "Hoito ja puhdistus". • Säädä altaassa oleva pyykki käsin ja käynnistä linkousvaihe uudelleen. Ongelma voi johtua epätasapainosta.
Lattialla on vettä.	<ul style="list-style-type: none"> • Varmista vesiletkujen liitosten tiiviys ja että vuotoja ei ole. • Varmista, että veden tulo- ja tyhjennysletkut ovat ehjiä. • Varmista, että käytät asianmukaista pesuainetta ja että käyttö määrä on oikea.
Laitteen kansi ei avaudu.	<ul style="list-style-type: none"> • Varmista, ettet ole valinnut pesuohjelmaa, joka jättää veden koneeseen. • Varmista, että pesuohjelma on päättynyt. • Varmista, että laite on kytketty verkkoon. • Tämä ongelma voi johtua laitteen toimintahäiriöstä. Ota yhteyttä valtuutettuun huoltopalveluun. Jos luukun avaaminen on tarpeen, lue huolellisesti kohta "Luukun avaaminen hätätilanteessa".
Laitteesta kuuluu poikkeavia ääniä ja se tärisee.	<ul style="list-style-type: none"> • Varmista, että laitteen tasapainotus on kunnossa. Lue osio "Asennusohjeet". • Varmista, että pakkauksen ja/tai kuljetuksen aikana asennettuina olleet pultit on poistettu. Lue osio "Asennusohjeet". • Lisää pyykkiä rumpuun. Pyykkimäärä saattaa olla riittämätön.
Ohjelman kesto pitenee tai lyhenee ohjelman toiminnan aikana.	<ul style="list-style-type: none"> • Tällöin ProSense System säätää ohjelman kestoa pyykin tyyppin ja määrän mukaan. Katso kohta ProSense System "Täytömääräntunnistus" luvusta "Päivittäinen käyttö".

Ongelma	Mahdollinen ratkaisu
Pesutulokset eivät ole tyydyttäviä.	<ul style="list-style-type: none"> Lisää pesuaineen määrää tai käytä jotain muuta pesuainetta. Käytä erityistuotteita poistaaksesi sitkeät tahrat ennen varsinaista pyykin pesua. Varmista, että valitset oikean pesulämpötilan. Vähennä pyykin määrää.
Liikaa vaahtoa rummussa pesuohjelman aikana.	<ul style="list-style-type: none"> Vähennä pesuaineen määrää.
Pesuainelokerikossa on pesuainejäämiä pesuohjelman jälkeen.	<ul style="list-style-type: none"> Varmista, että läppä on oikeassa asennossa (UP=ylhäällä pesujauhetta käyttäessä – DOWN=alhaalla pesunestettä käytäessä). Varmista, että olet käyttänyt pesuainelokerikkoa tämän ohjekirjan ohjeiden mukaisesti.
Höyryohjelman jälkeen vaatteet ovat osittain märkiä.	Varmista, että laite on asianmukaisesti vaakitettu. Säädä laitetta sen jalkoja säätämällä.
Laite ei kuivaa tai se ei kuivaa kunnolla.	<ul style="list-style-type: none"> Avaa vesihana. Tarkista ilmansuodattimet tukoksen varalta. Tarkista pääilmansuodatin ja lisäilmansuodatin. Tarkista tyhjennyssihti tukoksen varalta. Vähennä pyykin määrää. Varmista, että olet asettanut oikean ohjelman. Aseta tarvittaessa uudelleen lyhyempi kuivausaika.
Kuivausohjelma on liian pitkä.	<ul style="list-style-type: none"> Varmista, että ilmansuodattimet on puhdistettu asianmukaisesti. Varmista, että koneessa oleva pyykki ei ylitä valitulle ohjelmalle asetettua enimmäismäärää. Varmista, että huoneen lämpötila on hyväksytyllä alueella.
Pyykki on täynnä moneen väriin väriä.	<p>Edellisen ohjelman aikana pestyistä pyykeistä on irronnut eriväristä nukkaa:</p> <ul style="list-style-type: none"> Kuivausvaihe on avuksi nukan osittaisessa poistamisessa. Puhdista vaatteet nukanpoistajalla. <p>Jos rummussa on liian paljon nukkaa, suorita erityisohjelma sen puhdistamiseksi (katso lisätietoja kohdasta "Tekstiilien nukka").</p>

Käynnistä laite tarkastuksen jälkeen. Ohjelma jatkaa siitä pisteestä, mihin se jäi.

Jos ongelma toistuu, ota yhteys valtuutettuun huoltoliikkeeseen.

Huoltoliikkeen tarvitsemat perustiedot löydät laitteen arvokilvestä.

18.2 Luukun avaaminen hätätilanteessa

Mikäli järjestelmässä on tapahtunut sähkökatkos tai laitteen toimintahäiriö, luukun lukitus jää päälle. Pesuohjelma

jatkaa, kun laite saa uudelleen virtaa. Jos luukun lukitus jää päälle toimintahäiriön esiintyessä, se voidaan avata hätäavaustoiminnolla.

Ennen luukun avaamista:



HUOMIO!
Palovammojen vaara!
 Varmista, ettei veden lämpötila ole liian korkea ja pyykki kuumaa. Odota tarvittaessa, että ne ovat jäähtyneet.



HUOMIO!
Henkilövahingon vaara!
 Varmista, ettei rumpu pyöri. Odota tarvittaessa, että rumpu pysähtyy.



Varmista, että rummun sisällä oleva veden taso ei ole liian korkea. Suorita tarvittaessa hätätyhjennys (katso luvun "Hoito ja puhdistus" kohta "Hätätyhjennys").

Avaa luukku seuraavasti:

1. Kytke laite pois toiminnasta painamalla painiketta Päälle / Pois päältä.

2. Irrota pistoke pistorasiasta.
3. Avaa sihdin luukku.
4. Vedä hätäavauskytkintä kerran alaspäin. Vedä sitä vielä kerran alaspäin, pidä se kireällä ja avaa samalla laitteen luukku.

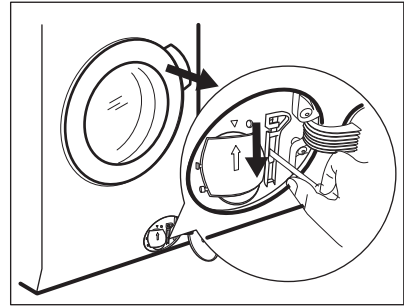

5. Poista pyykki rummusta ja sulje laitteen luukku.
6. Sulje sihdin luukku.

19. KULUTUSARVOT

19.1 Johdanto



Tämä käyttöohje sisältää kaksi eri taulukkoa, jotka helpottavat vaiheittaista siirtymistä asetuksesta toiseen:

- 28. helmikuuta 2021 saakka voimassa oleva EY-direktiivi 96/60/EY koskee pesu- ja kuivausohjelmiin soveltuvia energialuokkamerkintöjä **A - G**.
- 1. maaliskuuta 2021 voimaan tuleva asetus EU 2019/2023 koskee täydellisiin pesu- ja kuivausohjelmiin sekä pelkkään pesuohjelmaan soveltuvia asetuksen EU 2019/2014 määrittämiä energialuokkamerkintöjä kaksoisasteikkona **A - G**.



Lisätietoa energialuokkamerkinnästä on saatavilla osoitteesta www.theenergylabel.eu.



Laitteen mukana toimitetun energialuokkamerkinnän QR-koodi sisältää linkin verkkosivustolle, jossa on EU EPREL -tietokannassa olevat laitteen suorituskykytiedot. Säilytä energialuokkamerkintää yhdessä käyttöohjeen ja kaikkien muiden tämän laitteen mukana toimitettujen asiakirjojen kanssa. Joitakin tietoja on saatavilla myös EPREL:issä käyttämällä linkkiä <https://eprel.ec.europa.eu> sekä laitteen arvokilpeen merkittyä mallin nimeä ja tuotenumeroa. Katso arvokilven sijainti kohdasta "Laitteen kuvaus".

19.2 Symboleiden kuvaus

kg	Pyykkimäärä	h:mm	Ohjelman kesto.
kWh	Energiankulutus.	°C	Pyyykin lämpötila.
Litraa	Vedenkulutus.	kier- rosta minuu- tissa	Linkousnopeus.
%	Jäännöskosteus ohjelman päättyessä. Mitä korkeampi linkousnopeus, sitä korkeampi äänenvoimakkuus ja sitä matalampi jäljelle jäävä kosteus pesuohjelman päättyessä.		



Arvot ja ohjelman kesto voivat vaihdella erilaisten olosuhteiden mukaan (esim. huoneen lämpötila, veden lämpötila ja paine, täyttömäärä ja pyyykin laatu, syöttöjännite) sekä muuttaessa ohjelman oletusasetuksia.

19.3 Euroopan unionin komission asetuksen 2019/2023 mukaan

Pelkkä pesu

Eco 40-60 -ohjel- ma	kg	kWh	Litraa	h:mm	%	°C	kierros- ta mi- nuutis- sa¹⁾
Täysi koneellinen	9	0.980	60	3:40	52	38	1 351
Puolitäyttö	4.5	0.720	50	2:45	52	38	1 351
Neljännesosa ko- neesta	2.5	0.335	40	2:45	54	26	1 351

¹⁾ Suurin linkousnopeus.

Pesu- ja kuivausohjelma

Eco 40-60 -ohjelma ja Kaappikui-va-taso	kg	kWh	Litraa	h:mm	%	°C	kierros- ta mi- nuutis- sa ¹⁾
Täysi koneellinen	6	3.515	55	9:20	0	39	1 351
Puolitäyttö	3	1.603	43	5:15	0	35	1 351

1) Suurin linkousnopeus.

19.4 Direktiivin 96/60/EY mukaisesti

Puuvillan säästöohjelma	Täyttö (kg)	Energian- kulutus (kWh)	Vedenkulu- tus (litro- ina)	Likimääräi- nen ohjel- man kesto (minutteina)
Eco 40-60 60 °C:ssa	9	0.95	75	300

19.5 Yleiset ohjelmat - Pelkkä pesu



Kyseiset arvot ovat ainoastaan viitteellisiä.

Ohjelma	kg	kWh	Litraa	h:mm	%	°C	kierros- ta mi- nuutis- sa ¹⁾
Puuvilla ²⁾ 95 °C	9	2.70	90	4:05	52	85	1400
Puuvilla 60 °C	9	1.60	85	3:50	52	55	1400
Puuvilla ³⁾ 20 °C	9	0.35	85	3:00	52	20	1400
Synteettiset 40 °C	4	0.80	55	2:15	35	40	1200
Hellävarainen ⁴⁾ 30 °C	2	0.40	60	1:05	35	30	1200

Ohjelma	kg	kWh	Litraa	h:mm	%	°C	kierros- ta mi- nuutis- sa ¹⁾
Villa 30 °C	1.5	0.30	65	1:05	30	30	1200

- 1) Linkousnopeuden viiteilmaisin.
 2) Sopii erittäin likaisten tekstiilien pesemiseen.
 3) Sopii vähän likaisten puuvillapyykkien pesemiseen.
 4) Suorittaa lisäksi vähän likaisen pyykin pikapesun.

19.6 Yleiset ohjelmat - Pesu ja kuivaus



Kyseiset arvot ovat ainoastaan viitteellisiä.

Ohjelma	kg	kWh	Litraa	h:mm	%	°C	kierros- ta mi- nuutis- sa ¹⁾
Synteettiset 40 °C	4	2.00	55	5:00	1	40	1200

- 1) Linkousnopeuden viiteilmaisin.

20. YMPÄRISTÖNSUOJELU

Kierrätä materiaalit, jotka on merkitty merkillä . Kierrätä pakkaus laittamalla se asianmukaiseen kierrätysastiaan. Suojele ympäristöä ja ihmisten terveyttä kierrättämällä sähkö- ja elektroniikkaromut. Älä hävitä merkillä .

merkittyjä kodinkoneita kotitalousjätteen mukana. Palauta tuote paikalliseen kierrätyskeskukseen tai ota yhteyttä paikalliseen viranomaiseen.

www.aeg.com/shop



157029532-A-362020



AEG