



HR Ploča za kuhanje
SL Kuhalna plošča

Upute za uporabu
Navodila za uporabo

2
35

SADRŽAJ

1. INFORMACIJE O SIGURNOSTI.....	2
2. SIGURNOSNE UPUTE.....	5
3. POSTAVLJANJE.....	7
4. OPIS PROIZVODA.....	8
5. PRIJE PRVE UPOTREBE.....	11
6. SVAKODNEVNA UPORABA.....	13
7. SAVJETI.....	20
8. ČIŠĆENJE I ODRŽAVANJE.....	27
9. RJEŠAVANJE PROBLEMA.....	28
10. TEHNIČKI PODACI.....	32
11. ENERGETSKA UČINKOVITOST.....	33

MISLIMO NA VAS

Hvala vam na kupnji Electrolux uređaja. Odabrali ste proizvod koji u sebi uključuje desetljeća profesionalnog iskustva i inovacija. Genijalan i moderan, osmišljen prema vašim potrebama. Dakle, kad god ga koristite, možete biti sigurni znajući kako ćete svaki put postići izvrsne rezultate.

Dobro došli u Electrolux.

Posjetite naše internetske stranice:



Dobit ćete savjete o korištenju, rješavanju problema, brošure i informacije o servisu i popravcima:

www.electrolux.com/support



Registrirajte svoj proizvod za bolju uslugu:

www.registerelectrolux.com



Kupite dodatnu opremu, potrošni materijal i originalne rezervne dijelove za svoj uređaj:

www.electrolux.com/shop

KORISNIČKA SLUŽBA I SERVIS

Uvijek koristite originalne zamjenske dijelove.

Kada kontaktirate naš ovlaštenu servis trebate imati sljedeće podatke: Model, PNC (part number code - broječna šifra dijela), serijski broj.

Podaci se mogu naći na nazivnoj pločici.

 Upozorenje / oprez - sigurnosne informacije

 Opće informacije i savjeti

 Ekološke informacije

Zadržava se pravo na izmjene.

1. INFORMACIJE O SIGURNOSTI

Prije postavljanja i korištenja uređaja, pažljivo pročitajte isporučene upute. Proizvođač nije odgovoran za bilo kakvu ozljedu ili oštećenje koji su rezultat neispravnog

postavljanja ili korištenja. Upute uvijek držite na sigurnom i pristupačnom mjestu za buduću upotrebu.

1.1 Sigurnost djece i osjetljivih osoba

- Ovaj uređaj mogu koristiti djeca od 8 godina pa na više i osobe smanjenih tjelesnih, osjetilnih ili mentalnih mogućnosti ili osobe koje ne raspolažu iskustvom ili znanjem ako su pod nadzorom osobe odgovorne za njihovu sigurnost i rade po uputama koje se odnose na sigurno korištenje uređaja te razumiju uključene opasnosti.
- Djeca između 3 i 8 godina starosti i osobe s velikim i složenim invaliditetom trebaju se držati podalje od uređaja, osim ako su pod stalnim nadzorom.
- Djeca mlađa od 3 godine trebaju se držati podalje od uređaja ako nisu pod trajnim nadzorom.
- Ne dozvolite djeci da se igraju s uređajem.
- Sva pakiranja držite izvan dohvata djece i odložite ih na odgovarajući način.
- Djeci i kućnim ljubimcima ne dozvoljavajte približavanje uređaju dok je u radu ili dok se hladi. Dostupni dijelovi tijekom uporabe mogu postati vrući.
- Ako uređaj ima sigurnosno zaključavanje za zaštitu djece, morate ga aktivirati.
- Bez nadzora djeca ne smiju čistiti uređaj i provoditi održavanje koje izvršava korisnik.

1.2 Opća sigurnost

- **UPOZORENJE:** Uređaj i njegovi dostupni dijelovi zagrijavaju se tijekom uporabe. Pazite da ne dodirujete grijače.
- **UPOZORENJE:** Kuhanje na ploči za kuhanje bez nadzora uz upotrebu masnoće ili ulja može biti opasno i može dovesti do požara.
- Vatru **NIKADA** ne gasite vodom već isključite uređaj i tada prekrijte vatru, npr. poklopcem ili protupožarnim prekrivačem.

- **OPREZ:** Uređaj se ne smije napajati putem vanjskog uređaja za isključivanje, poput tajmera, ili priključen na strujni krug koji se redoviti uključuje i isključuje putem električne mreže.
- **OPREZ:** Postupak kuhanja potrebno je nadgledati. Kratkotrajni postupak kuhanja potrebno je stalno nadgledati.
- **UPOZORENJE:** Opasnost od požara: Stvari ne držite na površinama za kuhanje.
- Metalne predmete kao što su noževi, vilice, žlice i poklopce ne stavljajte na površinu ploče za kuhanje jer će se zagrijati.
- Ne koristite uređaj prije njegovog postavljanja u ormarić.
- Za čišćenje uređaja ne upotrebljavajte uređaje za parno čišćenje.
- Nakon uporabe, isključite element ploče za kuhanje odgovarajućom kontrolom, a ne oslanjajte se na detektor posuđa.
- Ako je staklokeramička/staklena površina napuknuta, isključite uređaj i izvucite utikač iz utičnice. U slučaju da je uređaj priključen na napajanje izravno, putem priključne kutije, uklonite ili isključite osigurač kako biste odspojili uređaj s napajanja. U svakom slučaju, kontaktirajte ovlaštenu servisnu centar.
- Ako je kabel za napajanje oštećen, proizvođač ili ovlaštenu servisnu ili osoba sličnih kvalifikacija mora ga zamijeniti kako bi se izbjegla opasnost.
- **UPOZORENJE:** Koristite samo zaštitu ploče za kuhanje koju je napravio proizvođač uređaja za kuhanje, koje je u uputama za uporabu proizvođač naveo kao prikladne ili one koji su isporučeni s uređajem. Uporaba neodgovarajuće zaštite može uzrokovati nesreće.

2. SIGURNOSNE UPUTE

2.1 Postavljanje

**UPOZORENJE!**

Samo kvalificirana osoba smije postaviti ovaj uređaj.

**UPOZORENJE!**

Opasnost od ozljeda ili oštećenja uređaja.

- Odstranite svu ambalažu.
 - Ne postavljajte i ne koristite oštećeni uređaj.
 - Pridržavajte se uputa za ugradnju koje su priložene uređaju.
 - Zadržite minimalnu udaljenost od ostalih uređaja i jedinica.
 - Prilikom pomicanja uređaja uvijek budite pažljivi jer je uređaj težak. Uvijek nosite zaštitne rukavice i zatvorenu obuću.
 - Izrezane površine zabrtvite sredstvom za brtvljenje kako biste spriječili bubrenje uzrokovano vlagom.
 - Donji dio uređaja zaštitite od pare i vlage.
 - Uređaj ne postavljajte u blizini vrata ili ispod prozora. Na taj način vruće posuđe neće pasti s uređaja kada se vrata ili prozor otvore.
 - Svaki uređaj na dnu ima ventilatore za hlađenje.
 - Ako je uređaj postavljen iznad ladice:
 - Ne stavljajte nikakve male predmete niti listove papira koji mogu biti privučeni, jer mogu oštetiti ventilatore ili onemogućiti rad sustava za hlađenje.
 - Držite razmak od najmanje 2 cm između dna uređaja i stvari spremljenih u ladicu.
 - Uklonite sve razdvajajuće ploče postavljene u ormarić ispod uređaja.
- Prije obavljanja svih zahvata provjerite je li uređaj isključen iz električne mreže.
 - Uvjerite se da su parametri na natpisnoj pločici kompatibilni s električnim detaljima napajanja.
 - Provjerite je li uređaj pravilno postavljen. Labavi i neispravni spojevi kabela napajanja ili utikača (ako postoji) mogu prouzročiti pregrijavanje priključka.
 - Koristite odgovarajući kabel napajanja.
 - Pazite da se električni kabeli ne zapletu.
 - Provjerite je li ugrađena zaštita od strujnog udara.
 - Na kabelu koristite spojnice.
 - Pazite da kabel napajanja ili utikač (ako postoji) ne dodiruju vrući uređaj ili vruće posuđe kada priključujete uređaj u obližnje utičnice.
 - Ne koristite višeputne utikače i produžne kabele.
 - Pazite da ne oštetite utikač (ako postoji) ili kabel napajanja. Za zamjenu kabela napajanja kontaktirajte ovlašteni servis ili električara.
 - Zaštita od strujnog udara dijelova pod naponom i izoliranih dijelova mora biti pričvršćena na takav način da se ne može ukloniti bez alata.
 - Utikač kabela napajanja utaknite u utičnicu tek po završetku postavljanja. Provjerite postoji li pristup utikaču nakon postavljanja.
 - Ako je utičnica labava, nemojte priključivati utikač.
 - Ne povlačite kabel napajanja kako biste utikač izvukli iz utičnice. Uvijek uhvatite i povucite utikač.
 - Koristite samo odgovarajuće izolacijske uređaje: automatske sklopke, osigurače (osigurače na uvrtanje izvaditi iz ležišta), sklopke i releje zemnog spoja.
 - Električna instalacija mora imati izolacijski uređaj koji vam omogućuje iskapanje uređaja iz električne mreže na svim polovima. Izolacijski uređaj mora imati kontakte s otvorom od minimalno 3 mm.

2.2 Spajanje na električnu mrežu

**UPOZORENJE!**

Opasnost od požara i strujnog udara.

- Sva spajanja na električnu mrežu treba izvršiti kvalificirani električar.
- Uređaj mora biti uzemljen.

2.3 Upotreba



UPOZORENJE!

Opasnost od ozljede, opekлина ili strujnog udara.

- Prije prve upotrebe uklonite ambalažu, naljepnice i zaštitne folije (ako postoje).
- Ovaj uređaj namijenjen je isključivo upotrebi u domaćinstvu.
- Ne mijenjajte specifikacije ovog uređaja.
- Pazite da otvori za ventilaciju nisu blokirani.
- Uređaj ne ostavljajte bez nadzora dok radi.
- Zonu kuhanja postavite na "isključeno" nakon svake uporabe.
- Ne oslanjajte se na prepoznavanje posude.
- Pribor za jelo ili poklopce lonaca ne stavljajte na zone kuhanja. Mogu se jako zagrijati.
- Ne upravljajte uređajem vlažnim rukama ili kada je u doticaju s vodom.
- Uređaj ne koristite kao radnu površinu ili za čuvanje stvari.
- Ako je površina uređaja napukla, uređaj odmah isključite iz električne mreže. Na taj način sprječavate strujni udar.
- Korisnici s ugrađenim elektrostimulatorom srca moraju biti najmanje 30 cm udaljeni od indukcijskih zona kuhanja kad uređaj radi.
- Kada hranu stavite u vruće ulje, ono može prskati.



UPOZORENJE!

Opasnost od požara i opekotina

- Masti i ulja prilikom zagrijavanja mogu stvoriti zapaljive pare. Plamen ili zagrijane predmete držite dalje od masti i ulja kad kuhate s njima.
- Pare koje ispušta vrlo vruće ulje mogu uzrokovati spontano izgaranje.
- Korišteno ulje koje sadrži ostatke hrane, može uzrokovati vatru pri nižim temperaturama nego ulje koje se koristi prvi put.
- Ne stavljajte zapaljive predmete ili predmete namočene zapaljivim sredstvima u, pored ili na uređaj.



UPOZORENJE!

Postoji opasnost od oštećenja uređaja.

- Vruće posuđe ne držite na upravljačkoj ploči.
- Ne stavljajte vrući poklopac na staklenu površinu ploče za kuhanje.
- Nemojte dopustiti da iz posuđa za kuhanje iskipi sav sadržaj.
- Pazite da vam predmeti ili posuđe ne padnu na uređaj. Površina se može oštetiti.
- Zone kuhanja ne koristite s praznim posuđem ili bez posuđa.
- Na uređaj nemojte stavljati aluminijsku foliju.
- Posuđe od lijevanoga željeza, aluminija ili posuđe s oštećenim dnom može ogrebat i staklo/staklokeramiku. Te predmete uvijek podignite kada ih morate pomaknuti na površini za kuhanje.
- Ovaj uređaj namijenjen je isključivo kuhanju. Ne smije se koristiti za druge namjene, primjerice grijanje prostorije.

2.4 Senzor za hranu

- Koristite Senzor za hranu u skladu s njegovom namjenom. Ne koristite ga za otvaranje ili podizanje ičega.
- Koristite samo Senzor za hranu preporučeni za ploču za kuhanje, samo jedan istovremeno.
- Ne koristite ga kad je pokvaren ili oštećen.
- Ne koristite Senzor za hranu u pećnici ili mikrovalnoj pećnici
- Senzor za hranu može očitati temperature do 120 °C.
- Uvjerite se da je Senzor za hranu uvijek unutar hrane ili tekućine do oznake minimalne razine.
- Očistite Senzor za hranu prije prve uporabe. Koristite samo neutralne deterđente. Nikada ne koristite abrazivna sredstva, abrazivne spužvice za ribanje, otapala ili metalne predmete. Ne perite Senzor za hranu u perilici posuđa. Silikonska drška može primijeniti boju, što nema utjecaja na to kako Senzor za hranu radi.
- Koristite originalno pakiranje kako biste spremili Senzor za hranu.

- Ako zamijenite Senzor za hranu, stara ga spremite najmanje 3 m daleko. Stari Senzor za hranu može utjecati na rad novoga.

2.5 Održavanje i čišćenje

- Redovito čistite uređaj kako se površinski materijal ne bi oštetio.
- Uređaj isključite i pustite da se ohladi prije čišćenja.
- Iskopčajte uređaj iz napajanja električne mreže prije održavanja.
- Za čišćenje uređaja ne koristite raspršivanje vode i pare.
- Uređaj očistite vlažnom mekom krpom. Koristite isključivo neutralni deterdžent. Nikada ne koristite abrazivna sredstva, abrazivne spužvice za ribanje, otapala ili metalne predmete.

2.6 Servis

- Za popravak uređaja obratite se ovlaštenom servisnom centru. Koristite samo originalne rezervne dijelove.

- Što se tiče žarulje(a) unutar ovog proizvoda i rezervnih žarulja koje se prodaju zasebno: Ove žarulje namijenjene su da izdrže ekstremne fizičke uvjete u kućanskim uređajima, poput temperature, vibracija, vlage ili namijenjene su signalizaciji informacija o radnom stanju uređaja. Nisu namijenjene za druge primjene i nisu pogodne za osvjetljenje u kućanstvu.

2.7 Odlaganje



UPOZORENJE!

Opasnost od ozljede ili gušenja.

- Za informacije o pravilnom odlaganju uređaja kontaktirajte komunalnu službu.
- Iskopčajte uređaj iz napajanja.
- Odrežite kabel napajanja blizu uređaja i odložite ga.

3. POSTAVLJANJE



UPOZORENJE!

Pogledajte poglavlja sa sigurnosnim uputama.

H05V2V2-F koji podnosi temperaturu od 90 °C ili više. Obratite se svom lokalnom servisnom centru.

3.1 Prije postavljanja

Prije postavljanja ploče za kuhanje, zapišite podatke s natpisne pločice. Natpisna pločica nalazi se na dnu ploče za kuhanje.

Serijski broj

3.2 Ugradne ploče za kuhanje

Ugradne ploče za kuhanje smijete koristiti jedino nakon uklapanja u odgovarajuće, normirane ormare za ugradnju i radne ploče.

3.3 Spojni kabel

- Ploča za kuhanje isporučena s priključnim kabelom.
- Da biste zamijenili oštećeni električni kabel, upotrijebite vrstu kabela:

3.4 Sklop

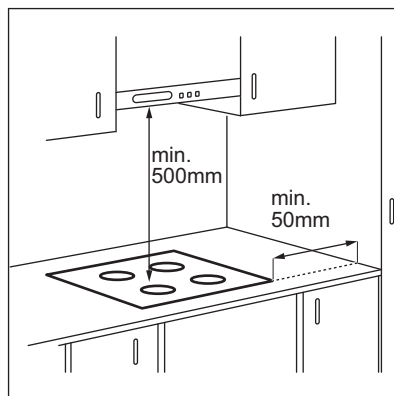

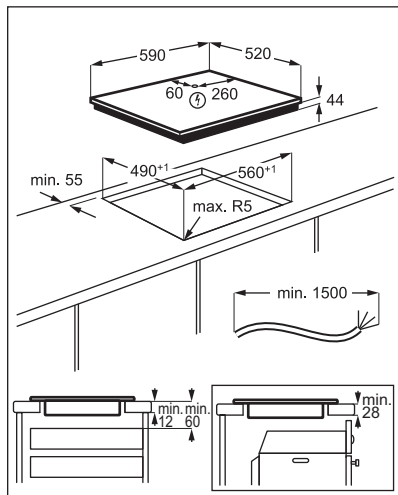

Ako je uređaj postavljen iznad ladice, ventilacija ploče za kuhanje može zagrijati predmete spremjene u ladici tijekom postupka kuhanja.

4. OPIS PROIZVODA

4.1 Izgled površine za kuhanje

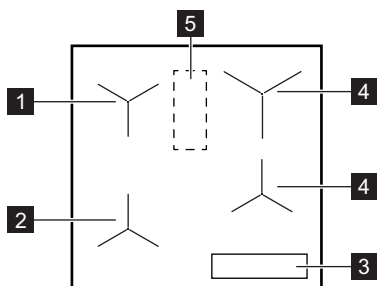

- 1 Indukcijska zona s Pomoć pri kuhanju
- 2 Indukcijska zona s Pomoć pri kuhanju i Prženje u tavi
- 3 Upravljačka ploča
- 4 Indukcijska zona kuhanja
- 5 Područje s antenom





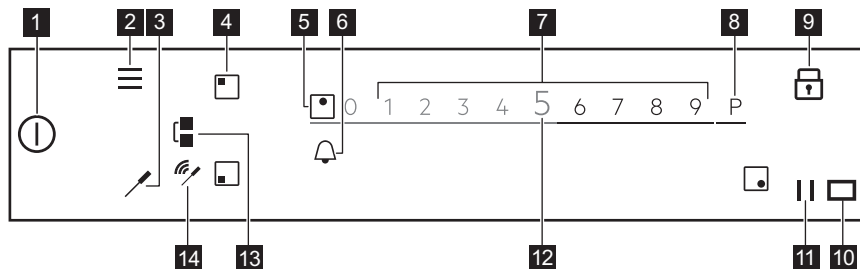

OPREZI!

Na ovo mjesto na ploči za kuhanje ne stavljajte ništa.

4.2 Izgled upravljačke ploče



Da biste vidjeli dostupne postavke dodirnite odgovarajući simbol.

Simbol	Napomena	
1 	UKLJ./ISKLJ.	Za uključivanje i isključivanje ploče za kuhanje.
2 	Izbornik	Za otvaranje i zatvaranje Izbornik.
3 	Senzor za hranu	Za otvaranje izbornika Senzor za hranu.
4 	Odabir zone	Za otvaranje klizača za odabranu zonu.
5 -	Indikator zone	Da pokaže za koju je zonu klizač aktivan.
6 	-	Za postavljanje funkcije tajmera.
7 -	Klizač	Za podešavanje stupnja kuhanja.
8 	PowerBoost	Za uključivanje funkcije.
9 	Blokiranje	Za uključivanje i isključivanje funkcije.
10 	-	Prozor Hob ² Hood infracrvene veze. Ne prekrivajte.
11 	Pauza	Za uključivanje i isključivanje funkcije.
12 0 - 9	-	Za prikaz trenutnog stupnja kuhanja.
13 	Bridge	Za uključivanje i isključivanje funkcije.
14 	Indikatori signala	Puna veza / Bez signala. Za prikaz jakosti signala veze između Senzor za hranu i antene.

4.3 Senzor za hranu

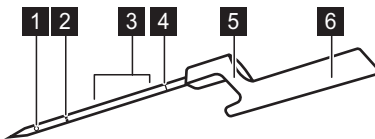

- 1 Mjerna točka
- 2 Oznaka minimalne razine
- 3 Preporučeni raspon uranjanja (za tekućine)
- 4 Kalibracijski kod
- 5 Kuka za postavljanje Senzor za hranu na rub
- 6 Ručka s unutarnjom antenom





Senzor za hranu je bežična temperaturna sonda koja radi bez akumulatora, a isporučuje se u pakiranju s pločom za kuhanje. Unutar ručke nalazi se antena. Druga antena nalazi se ispod površine ploče za kuhanje, u području između dviju stražnjih zona kuhanja. Kako biste osigurali pravilnu komunikaciju između Senzor za hranu i

ploče za kuhanje, ne stavljajte ništa na ploču za kuhanje u ovom području.

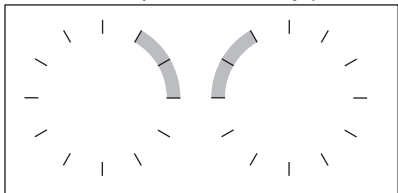
Mjerna se točka nalazi na pola puta između vrha i oznake minimalne razine. Umetnite Senzor za hranu u hranu barem do oznake minimalne razine. Za tekućine, za najbolje rezultate kuhanja, unosite Senzor za hranu u tekućinu 2-5 cm iznad oznake minimalne razine.

Postavite Senzor za hranu pomoću kuke na rub posude ili tave; blizu područja s antenom, na položaj 1-3 sata (za lijevu stranu ploče za kuhanje) ili 9-11 sati (za desnu stranu ploče za kuhanje).



Slijedeći indikatori prikazuju snagu veze između ploče za kuhanje i Senzor za hranu na zaslonu: , , . ako ploča ne može uspostaviti vezu,  se uključuje. Možete pomicati Senzor za hranu duž ruba posude za uspostavljanje ili pojačanje veze. Ploča za kuhanje oježava status veze svake 3 sekunde.



Više informacija potražite u odjeljku "Savjeti i preporuke za Senzor za hranu".

4.4 Ključne značajke vaše ploče za kuhanje

Vaša nova **SensePro®** ploča za kuhanje stručno vas vodi kroz cijeli proces kuhanja. Pogledajte donje podatke kako biste otkrili nekoliko njenih najboljih značajki.

Ovisno o vrsti hrane, možete koristiti Pomoć pri kuhanju sa ili bez Senzor za hranu. Za razna jela dobivate različite setove funkcija.

Senzor za hranu  - može se koristiti na dva načina. Mjeri temperaturu u funkcijama kao što su Termometar i Prženje u tavi, te vam pomaže u preciznom održavanju temperature za različite vrste hrane tijekom Sous-vide kuhanja ili upotrebe funkcija poput Poširanje, Lagano vrenje ili Zagrijavanje.

Pomoć pri kuhanju - olakšava kuhanje pružajući vam gotove recepte za razna jela, s unaprijed definiranim parametrima kuhanja i detaljnim uputama. Možete ga koristiti s Senzor za hranu, npr. pripremiti odrezak ili bez njega, npr. pripremiti palačinke. Dostupne opcije ovise o vrsti

jela koje želite napraviti. U ovom načinu rada možete upotrijebiti funkcije Sous-vide, Prženje u tavi, Lagano vrenje, Zagrijavanje, i mnoge druge. Skočni prozori i zvukovi vas obavještavaju kada je postignuta unaprijed zadana temperatura. U Pomoć pri kuhanju možete ući iz Izbornik.

Sous-vide  - način kuhanja vakuumski zapakirane hrane na niskoj temperaturi tijekom duljeg vremena, što pomaže očuvati vitamine i održati aromu. Vaša ploča za kuhanje pruža vam jasne postavke i upute koje morate slijediti. Jednom kad odaberete funkciju putem Pomoć pri kuhanju, temperature su definirane za različite vrste hrane. Možete odabrati i svoje temperature ako aktivirate funkciju putem Sous-vide u Izbornik.

Prženje u tavi  - način prženja s automatski kontroliranim razinama topline, za različite vrste hrane. Pomaže vam izbjeći pregrijavanje hrane ili ulja. Funkciju možete uključiti odabirom Pomoć pri kuhanju iz Izbornik.

Termometar - pomoću ove funkcije Senzor za hranu mjeri temperaturu tijekom kuhanja. Ne možete je koristiti dok funkcija Pomoć pri kuhanju radi.

Ostale korisne značajke vaše ploče za kuhanje:

Topljenje  - ova je funkcija savršena za topljenje čokolade ili maslaca.

PowerBoost P - ova je funkcija za brzo ključanje velikih količina vode.

Pausa  - ova funkcija smanjuje postavku topline na 1 za sve zone kuhanja, omogućujući vam da dugo čuvate toplu hranu.

Bridge  - ova funkcija omogućuje vam kombiniranje obje lijeve zone i korištenje većeg posuđa. Možete je koristiti s funkcijom Prženje u tavi.

Hob²Hood - ova funkcija povezuje ploču s posebnom napom i prilagođava brzinu ventilatora u skladu s tim.

Blokiranje  - ova funkcija privremeno onemogućuje upravljačku ploču tijekom kuhanja.

Roditeljska zaštita - ova funkcija onemogućuje upravljačku ploču dok ploča za kuhanje ne radi, sprječavajući slučajnu upotrebu.

Štoperica, Tajmer za odbrojavanje, i Zvučni alarm - su tri funkcije koje možete birati između praćenja vremena kuhanja.

Za više informacija, pogledajte poglavlje "Svakodnevna uporaba".

4.5 OptiHeat Control (3-stupanjski indikator preostale topline)



UPOZORENJE!

III / II / I Postoji opasnost od opekotina uslijed preostale topline. Indikator prikazuje razinu preostale topline.

Indukcijske zone kuhanja stvaraju toplinu potrebnu za kuhanje izravno na dnu posuđa. Staklokeramika se grije uslijed topline posuđa.

5. PRIJE PRVE UPOTREBE



UPOZORENJE!







Pogledajte poglavlja sa sigurnosnim uputama.

5.1 Korištenje zaslona

- Mogu se koristiti samo simboli s pozadinskim osvjetljenjem.
- Da biste uključili zadanu opciju, dodirnite odgovarajući simbol na zaslonu.
- Odabrana funkcija uključena je kada maknete prst sa zaslona.
- Za pretraživanje dostupnih opcija, upotrijebite brzi pokret ili povucite prst preko zaslona. Brzina pokreta određuje brzinu pomaka zaslona.
- Pretraživanje se može samo zaustaviti ili ga možete odmah zaustaviti ako dodirnete zaslon.
- Dodirom odgovarajućih simbola možete promijeniti većinu parametara prikazanih na zaslonu.
- Za odabir potrebne funkcije ili vremena možete se pomicati po popisu i/ili dodirnuti opciju koju želite odabrati.
- Kada je ploča za kuhanje uključena, a neki od simbola nestanu sa zaslona, ponovno dodirnite zaslon. Svi se simboli ponovno prikazuju.
- Za određene funkcije, kada ih pokrenete, pojavljuje se skočni prozor s dodatnim informacijama. Za trajno isključivanje skočnog prozora, provjerite  prije pokretanja funkcije.

- Za uključivanje funkcije tajmera, prvo odaberite zonu.

Simboli korisni za kretanje po zaslonu

OK	Za potvrdu odabira ili postavke.
	Za kretanje natrag/naprijed za jednu razinu u Izbornik.
 	Za listanje uputa gore/dolje na zaslonu.
	Za uključenje/isključenje te opcije:
	Da biste zatvorili skočni prozor.
	Za poništavanje postavke.

5.2 Prvo spajanje na električnu mrežu

Kada po prvi put spajate ploču za kuhanje na električnu mrežu morate postaviti Jezik, Svjetlina zaslona i Glasnoća zujalice.

Možete promijeniti postavku u Izbornik > Postavke uređaja > Postavljanje. Pogledajte poglavlje "Svakodnevna uporaba".

5.3 Senzor za hranu kalibracija

Prije nego počnete koristiti Senzor za hranu morate ga kalibrirati, kako bi se

osiguralo da su očitavanja temperature točna.

Kada je Senzor za hranu ispravno kalibriran, mjeri temperaturu na točki vrenja s rasponom tolerancije od +/- 2 °C.

Slijedite postupak kada:

- prvi put postavite ploču za kuhanje;
- premjestite ploču za kuhanje na drugo mjesto (promjena nadmorske visine);
- zamijenite Senzor za hranu.



Koristite posudu s promjerom dna od 180 mm i napunite je s 1 - 1,5 l vode.

1. Za kalibraciju ili rekalkibraciju funkcije, stavite Senzor za hranu na rub posude. Napunite posudu hladnom vodom, bar do oznake minimalne razine, i stavite je na lijevu prednju zonu kuhanja.

2. Dodirnite .

S popisa odaberite Postavke uređaja >Senzor za hranu > Kalibracija. Slijedite upute na zaslonu.

3. Dodirnite Start pokraj zone kuhanja. Kada je postupak gotov, pojavit će se skočni prozor s informacijama.



Ne stavljajte sol u vodu, to može utjecati na postupak.

Kako biste izašli iz Izbornik, dodirnite  ili desnu stranu zaslona, izvan područja skočnog prozora.

5.4 Senzor za hranu uparivanje

Nakon isporuke, vaša ploča za kuhanje izvorno je uparena sa Senzor za hranu.

Ako Senzor za hranu zamijenite novim senzorom hrane, morate ga upariti s pločom za kuhanje.

1. Dodirnite .

S popisa odaberite Postavke uređaja >Senzor za hranu > Uparivanje.

2. Dodirnite Zaboraviti da odspojite prethodni Senzor za hranu.
3. Dodirnite Uparite pokraj zone kuhanja.

Pojavljuje se skočni prozor.

4. Pomoću tipkovnice s brojevima unesite peteroznamenkasti kôd urezan na vašem novom Senzor za hranu.

5. Za potvrdu dodirnite U redu.

Vaš Senzor za hranu je sad uparen s pločom za kuhanje. Nakon uparivanja, uvijek kalibrirajte Senzor za hranu.

Kako biste izašli iz Izbornik, dodirnite  ili desnu stranu zaslona, izvan područja skočnog prozora.

5.5 Izbornik struktura

Dodirnite  za pristup i promjenu postavki ploče za kuhanje ili aktiviranje nekih funkcija.

Za izlaz iz Izbornik, dodirnite  ili desnu stranu zaslona, van skočnog prozora. Za kretanje po Izbornik koristite < ili >.

U tablici je prikazana osnovna struktura Izbornik.

Pomoć pri kuhanju	Pogledajte odjeljak Pomoć pri kuhanju u poglavlju "Svakodnevna uporaba".
Funkcije ploče za kuhanje	Sous-vide
	Termometar
	Topljenje

Postavke uređaja	Roditeljska zaštita	
	Štoperica	
	Hob ² Hood	Pogledajte odjeljak Hob ² Hood u poglavlju "Svakodnevna uporaba".
	Senzor za hranu	Veza
		Kalibracija
		Uparivanje
	Postavljanje	Pomoć pri kuhanju
		Jezik
		Tonovi tipki
		Glasnoća zujalice
		Svjetlina zaslona
	Servis	Demo način rada
		Licenca
		Prikaz verzije softvera
		Povijest alarma
		Poništi sve postavke

6. SVAKODNEVNA UPORABA



UPOZORENJE!

Pogledajte poglavlja sa sigurnosnim uputama.

6.1 Uključivanje i isključivanje

Dodirnite  na 1 sekundu za uključivanje ili isključivanje ploče kuhanja.

6.2 Automatsko isključivanje

Funkcija automatski isključuje ploču za kuhanje ako:

- sve zone kuhanja su isključene,
- niste postavili stupanj kuhanja nakon uključivanja ploče za kuhanje,
- prolili ste nešto ili ste nešto stavili na upravljačku ploču dulje od 10 sekundi (lonac, krpu, itd.). Oglašava se zvučni signal i ploča za kuhanje se isključuje.

Uklonite predmet ili očistite upravljačku ploču.

- ploča za kuhanje previše se zagrijava (npr. kad iz lonca sve iskipi). Pustite da se zona kuhanja ohladi prije ponovne upotrebe ploče za kuhanje.
- koristite neispravno posuđe ili na određenoj zoni nema posuđa. Simbol bijele zone kuhanja trepće i indukcijska zona kuhanja se automatski isključuje nakon 2 minute.
- ne isključite zonu kuhanja i ne promijenite stupanj kuhanja. Nakon nekog vremena pojavljuje se poruka i ploča za kuhanje se isključuje.

Veza između stupnja kuhanja i vremena nakon kojeg se ploča za kuhanje isključuje:

Postavka topline	Ploča za kuhanje isključuje se nakon
1 - 2	6 sata
3 - 5	5 sata
6	4 sata
7 - 9	1,5 sat

i Kad koristite Prženje u tavi ploča za kuhanje isključuje se nakon 1,5 sata. Za Sous-vide ploča za kuhanje isključuje se nakon 4 sata..

6.3 Korištenje zona kuhanja

Posuđe stavite izravno na sredinu odabrane zone kuhanja. Indukcijske zone kuhanja automatski se prilagođavaju veličini dna posuđa.

Kad stavite lonac na odabranu zonu kuhanja, ploča za kuhanje automatski će ga prepoznati i na zaslonu će se pojaviti odgovarajući klizač. Klizač je vidljiv 8 sekundi, nakon toga zalon se vraća u glavni izbornik. Da biste prije zatvorili klizač, dodirnite zaslon izvan područja klizača.

Kad su druge zone aktivne, stupanj kuhanja zone koju želite koristiti može biti ograničen. Pogledajte "Upravljanje snagom".

i Pazite da je posuda prikladana za indukcijske ploče za kuhanje. Za više informacija o kuhinjskom posuđu pogledajte poglavlje "Savjeti i upute" Veličinu posude provjerite u poglavlju "Tehnički podaci".

6.4 Postavka topline

1. Uključite ploču za kuhanje.
2. Stavite lonac na odabranu zonu za kuhanje.

Klizač za aktivnu zonu kuhanja pojavljuje se na zaslonu i aktivan je 8 sekundi.

3. Dodirnite ili povucite prst da biste postavili željeni stupanj kuhanja.

Simbol pocrveni i poveća se.

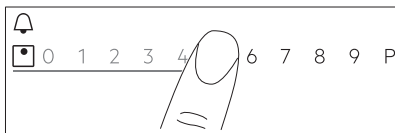

Stupanj kuhanja također možete primijeniti i tijekom kuhanja. Dodirnite simbol za odabir zone na glavnom prikazu upravljačke ploče i pomaknite prst prema lijevo ili desno (za smanjenje ili povećanje stupnja kuhanja).

6.5 Funkcija Bridge

Ta funkcija povezuje dvije zone kuhanja i one djeluju kao jedna s istim stupnjem kuhanja.

Funkciju možete koristiti s velikim posuđem.

1. Postavite posuđe na dvije zone kuhanja. Posuđe mora pokriti sredine obje zone.
2. Za uključivanje funkcije dodirnite . Simbol zone se mijenja.
3. Postavite stupanj kuhanja. Posuđe mora prekriti središta obje zone, ali ne i prelaziti izvan označenog područja.

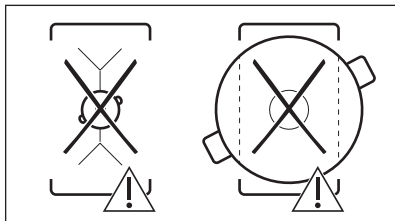
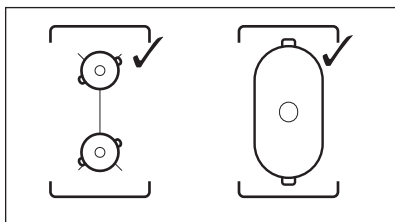

Za isključivanje funkcije dodirnite . Zone kuhanja rade neovisno jedna o drugoj.

6.6 PowerBoost

Ta funkcija uključuje veću snagu za odgovarajuću zonu kuhanja; ovisi o veličini posuđa. Ta funkcija može se uključiti isključivo za odgovarajući vremenski period.

1. Najprije dodirnite željeni simbol zone.
2. Dodirnite **P** ili povucite prstom udesno kako biste aktivirali funkciju odabrane zone kuhanja.

Simbol pocrveni i poveća se.

Funkcija se automatski isključuje. Za ručno isključivanje funkcije, odaberite zonu i promijenite stupanj kuhanja.



Za najduže trajanje, pogledajte poglavlje "Tehnički podaci".

6.7 Upravljanje snagom

- Zone kuhanja grupirane su u skladu s lokacijom i brojem faza na ploči za kuhanje. Pogledajte sliku.
- Svaka faza ima maksimalno opterećenje od 3680 W.
- Funkcija dijeli snagu između zona kuhanja povezanih na istu fazu.
- Funkcija se uključuje kad ukupna električna snaga polja kuhanja priključenih na jednu fazu prijeđe 3680 W.
- Funkcija smanjuje snagu ostalih zona kuhanja povezanih s istom fazom, što utječe na raspoloživi stupanj kuhanja..
- Maksimalni stupanj kuhanja vidljiv je na klizaču. Aktivni su samo bijeli brojevi.
- Ako viši stupanj kuhanja nije dostupan, najprije ga smanjite za ostale zone kuhanja.

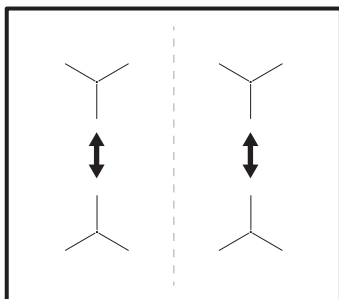

6.8 Pomoć pri kuhanju

Ta funkcija podešava parametre na različite vrste hrane i održava ih tijekom kuhanja.

Pomoću te funkcije možete pripremiti širok raspon jela, kao što su Meso, Riba i plodovi mora, povrće, Juhe, Umaci, Tjestenina ili Mlijeko. Postoje različiti načini kuhanja dostupne za različite vrste hrane, npr. za piletinu možete birati između Prženje u tavi, Sous-vide ili Poširanje.

Funkciju možete aktivirati samo s lijeve strane ploče za kuhanje. Pomoć pri kuhanju s funkcijom Sous-vide može se aktivirati za lijevu prednju ili stražnju zonu kuhanja. Ako želite koristiti Prženje u tavi može se aktivirati za lijevu prednju zonu kuhanja ili obje zone kuhanja kada se premesti.

Ako se Pomoć pri kuhanju pokrene na lijevoj prednjoj zoni kuhanja, koristite zone kuhanja bez funkcije na desnoj strani.

Na lijevoj stražnjoj zoni kuhanja ne koristite posuđe s promjerom dna većim od 200 mm kada funkcija radi na lijevoj prednjoj zoni. To može utjecati na vezu između Senzor za hranu i antene koja se nalazi ispod površine ploče za kuhanje.





Nemojte grijati posuđe prije kuhanja. Ako je moguće, koristite samo hladnu vodu iz slavine ili tekućine. Podgrijte samo hladna jela.



Za Prženje u tavi slijedite upute na zaslonu. Dodajte ulje kada je posuda vruća.





S Pomoć pri kuhanju funkcija tajmera radi kao Zvučni Alarm. Ne zaustavljajte funkciju kada istekne podešeno vrijeme.

1. Za uključivanje funkcije, dodirnite  ili  i odaberite Pomoć pri kuhanju.
2. S popisa izaberite vrstu hrane koju biste željeli pripremiti.

Za svaku vrstu hrane dostupno je nekoliko opcija. Slijedite upute prikazane na zaslonu.

- Možete dodirnuti U redu na vrhu skočnog prozora kako biste koristili zadane postavke.
- Za Prženje u tavi, možete promijeniti zadani stupanj kuhanja. Za neka jela možete provjeriti temperaturu jezgre hrane ako koristite Senzor za hranu.
- Za većinu opcija, npr. Sous-vide i Poširanje, možete promijeniti zadanu temperaturu.
- Možete promijeniti zadano vrijeme ili postaviti svoje. Samo za Sous-vide minimalno vrijeme je unaprijed određeno.

Dodatne upute s detaljnim informacijama dostupne su na zaslonu. Možete listati među njima pomoću  i .



3. Dodirnite U redu. Slijedite upute u skočnim prozorima.
Neke od opcija počinju s predgrijavanjem. Možete pratiti napredak na kontrolnoj traci.
4. Ako se pojavi skočni prozor s uputama, dodirnite U redu i zatim Start za nastavak.

Funkcija radi s unaprijed određenim postavkama.

Za trajno isključivanje skočnog prozora, provjerite prije pokretanja funkcije.

5. Kada je podešeno vrijeme isteklo, oglasit će se zvučni signal i pojaviti skočni prozor. Da biste zatvorili prozor, dodirnite U redu.

Funkcija se ne isključuje automatski. Za Sous-vide ploča za kuhanje će se automatski isključiti nakon maksimalno četiri sata.

Da biste isključili funkciju, dodirnite  ili , ili simbol aktivne zone, i odaberite Stop. Za potvrdu, u skočnom prozoru dodirnite Da.

6.9 Sous-vide

Za pripremu mesa, ribe ili povrća uz pomoć ove funkcije potrebne su odgovarajuće vrećice s patentnim zatvaračem ili plastične vrećice i vakuumski zavarivač. Stavite začinjenu

hranu u vrećice i vakuumski ih zatvorite. Također možete kupiti porcije hrane pripremljene za ovaj način kuhanja.



UPOZORENJE!



Pazite da poštuju načela sigurnosti hrane. Pogledajte poglavlje „Savjeti i preporuke“.

Pomoću ove funkcije možete slobodno odabrati vlastito vrijeme i temperaturu (između 35 i 85 °C), prikladne za vrstu hrane koju želite pripremiti. Koristite najviše 4 litre vode; pokrijte lonac poklopcem. Za više pojedinosti o parametrima kuhanja, pogledajte tablicu Vodiča za kuhanje u odjeljku "Savjeti i preporuke". Odmrznite hranu prije pripreme.

Funkcija se može uključiti samo za lijevu prednju ili lijevu stražnju zonu kuhanja. Ako se Sous-vide pokrene, koristite zone na desnoj strani za kuhanje bez funkcije.





S Sous-vide funkcija tajmera radi kao Zvučni Alarm. Funkcija se automatski isključuje nakon najviše četiri sata.

1. Pripremite hranu prema gore navedenim uputama.
2. Postavite lonac napunjen hladnom vodom na prednju lijevu ili stražnju zonu kuhanja.
3. Dodirnite  > Sous-vide. Također možete dodirnuti  > Funkcije ploče za kuhanje > Sous-vide.
4. Odaberite točnu temperaturu. Postavite vrijeme (po potrebi). Vrijeme kuhanja ovisi o debljini i vrsti hrane.
5. Za nastavak dodirnite U redu.
6. Postavite Senzor za hranu na rub posude.
7. Da biste zatvorili skočni prozor, dodirnite U redu.
8. Da biste uključili predgrijavanje, dodirnite Start.

Kad posuda dosegne namjeravanu temperaturu, oglasit će se zvučni signal i pojaviti skočni prozor. Za potvrdu dodirnite U redu.

9. Stavite hranu u vrećicama okomito u lonac (možete koristiti stalak Sous-vide). Dodirnite Start.



Ako ste postavili Zvučni Alarm, pokreće se zajedno s funkcijom.

10. Kad je vrijeme proteklo, oglašava se zvučni signal.i  bljeska. Za zaustavljanje signala, dodirnite . Da biste isključili ili ponovno podesili funkciju, dodirnite  ili simbol aktivne zone, a zatim Stop. Za potvrdu, u skočnom prozoru dodirnite Da.

Održavanje temperature

Možete koristiti Sous-vide funkciju za kuhanje dok Senzor za hranu precizno kontrolira i održava temperaturu (s točnošću od +/- 1 °C). Možete pripremiti širok raspon jela kao što su začinjeni temeljci ili umaci (npr. različite vrste curryja ili ribljih juha). Možete postaviti vlastite parametre ili pogledati tablicu Vodiča za kuhanje u odjeljku "Savjeti i preporuke".



Funkcija se može uključiti samo za lijevu prednju ili lijevu stražnju zonu kuhanja.

1. Dodirnite  > Funkcije ploče za kuhanje > Sous-vide ili pristupite funkciji dodirnom  > Sous-vide.
2. Odaberite točnu temperaturu. Postavite vrijeme (po potrebi).
3. Za nastavak dodirnite U redu.
4. Postavite Senzor za hranu na rub posude ili ga umetnite u hranu.
5. Da biste uključili predgrijavanje, dodirnite Start.

Kad posuda dosegne namjeravanu temperaturu, oglasit će se zvučni signal i pojaviti skočni prozor.

6. Da biste zatvorili skočni prozor, dodirnite U redu.
7. Dodirnite Start.

Ako ste postavili Zvučni Alarm, pokreće se zajedno s funkcijom.



8. Kad je vrijeme proteklo, oglašava se zvučni signal.i  bljeska. Za zaustavljanje signala, dodirnite . Da biste isključili ili ponovno podesili funkciju, dodirnite  ili simbol aktivne zone, a zatim Stop. Za potvrdu, u skočnom prozoru dodirnite Da.

6.10 Termometar

Pomoću ove funkcije Senzor za hranu radi kao termometar, koji vam pomaže pratiti temperaturu hrane ili tekućine tijekom kuhanja. Na primjer, možete se osloniti na to da zagrijete mlijeko ili provjerite temperaturu dječje hrane.

Za uporabu funkcije mora biti aktivna najmanje jedna zona kuhanja.

Možete aktivirati funkciju za sve zone kuhanja, ali samo za jednu zonu u isto vrijeme.

1. Umetnite Senzor za hranu dublje u hranu ili tekućinu, do oznake minimalne razine.
2. Na zaslonu dodirnite  da biste otvorili izbornik Senzor za hranu i odaberite Termometar. Također možete dodirnuti  > Funkcije ploče za kuhanje > Termometar.
3. Dodirnite Start. Mjerenje počinje na aktivnoj zoni kuhanja. Ako nijedna zona kuhanja nije aktivna, pojavit će se prozor s informacijama.

Za isključivanje funkcije, dodirnite znamenke koje označavaju temperaturu ili  i odaberite Stop.



6.11 Topljenje

Pomoću ove funkcije možete otopiti različite proizvode, npr. čokoladu ili maslac. Funkciju možete koristiti samo za jednu zonu kuhanja odjednom.

1. Dodirnite  da biste otvorili Izbornik.
2. S popisa odaberite Funkcije ploče za kuhanje > Topljenje.
3. Dodirnite Start.

Trebate odabrati željenu zonu.kuhanja.

Ako je zona kuhanja već aktivna, pojavljuje se skočni prozor. Poništite prethodni stupanj kuhanja kako biste uključili funkciju.



Kako biste izašli iz Izbornik, dodirnite  ili desnu stranu zaslona, izvan područja skočnog prozora. Za kretanje kroz Izbornik, koristite  ili .

Da biste zaustavili funkciju, dodirnite simbol za odabir zone, a zatim dodirnite Stop.

6.12 || Pauza

Ta funkcija postavlja sve aktivne zone kuhanja na najniži stupanj kuhanja.

Ne možete pokrenuti funkciju kada radi Pomoć pri kuhanju ili Sous-vide.

Kad funkcija radi, mogu se koristiti simboli  i . Svi drugi simboli na upravljačkoj ploči su zaključani.

Funkcija ne zaustavlja funkcije tajmera.

Za uključivanje funkcije dodirnite .

Uključuje se . Stupanj kuhanja smanjen je na 1.

Za isključivanje funkcije dodirnite .

Funkcija se zaustavlja PowerBoost. Kad ponovno dodirnete  najviši stupanj kuhanja ponovno se uključuje.

6.13 Tajmer

Tajmer za odbrojavanje

Upotrijebite ovu funkciju kako biste odredili trajanje rada zone kuhanja tijekom jedne sesije kuhanja.

Za svaku zonu kuhanja možete zasebno postaviti funkciju.

1. Prvo postavite stupanj kuhanja za odgovarajuću zonu kuhanja, a zatim postavite funkciju.
2. Dodirnite simbol zone.
3. Dodirnite .

Na zaslonu se pojavljuje prozor izbornika timera.



4. Za uključivanje funkcije provjerite .

Simbol se mijenja u  .

5. Povucite prstom ulijevo ili udesno kako biste odabrali željeno vrijeme (npr. sati i/ili minute).
6. Dodirnite U redu za potvrđivanje odabira.

Možete također odabrati  za poništavanje vašeg odabira.

Kad odbrojavanje završi, oglašava se zvučni signal, a  bljeska. Dodirnite  za isključivanje signala.

Za zaustavljanje funkcije, stupanj kuhanja postavite na 0. Naizmjenično, dodirnite  lijevo od vrijednosti tajmera, dodirnite  pokraj njega i potvrdite svoj izbor kada se pojavi skočni prozor.



Zvučni Alarm



Tu funkciju možete koristiti kad je ploča za kuhanje uključena, ali zone kuhanja ne rade.

Ta funkcija nema utjecaja na rad zona kuhanja.

1. Odaberite bilo koju zonu kuhanja. Na zaslonu se pojavljuje odgovarajući klizač.
2. Dodirnite . Na zaslonu se pojavljuje prozor izbornika timera.
3. Klizite prstom ulijevo ili udesno kako biste odabrali željeno vrijeme (npr. sati i minute).
4. Dodirnite U redu za potvrđivanje odabira.

Možete također odabrati  za poništavanje vašeg odabira.



Kad odbrojavanje završi, oglašava se zvučni signal, a  bljeska. Dodirnite  za isključivanje signala.

Za isključivanje funkcije, dodirnite  lijevo od vrijednosti tajmera, dodirnite  pokraj njega i potvrdite svoj izbor kada se pojavi skočni prozor.

Štoperica

Funkcija automatski počinje odbrojavati odmah nakon uključivanja zone kuhanja. Ovu funkciju možete koristiti za nadzor trajanja rada.

1. Dodirnite  za pristup Izbornik.
2. Listajte kroz Izbornik za odabir Postavke uređaja > Štoperica.
3. Dodirnite prekidač za uključivanje/ isključivanje funkcije.

Funkcija ne prestaje s radom kad dignete lonac. Za ručno poništavanje funkcije i ponovno pokretanje, dodirnite , i iz skočnog prozora odaberite Poništi. Funkcija počinje brojati od 0. Za Pauza funkciju za jednu sesiju kuhanja, dodirnite  i iz skočnog prozora odaberite Pauza. Za nastavak brojanja, odaberite Start.

6.14 Blokiranje

Možete zaključati upravljačku ploču tijekom rada ploče za kuhanje. To sprječava nehotičnu promjenu stupnja kuhanja.

Najprije podesite stupanj kuhanja.

Za uključivanje funkcije dodirnite .

Za isključivanje funkcije, dodirnite  na 3 sekunde.





Kada isključite ploču za kuhanje, isključit ćete i ovu funkciju.

6.15 Roditeljska zaštita

Ova funkcija sprječava nehotično uključivanje ploče za kuhanje.

1. Dodirnite  da biste otvorili Izbornik.
2. S popisa odaberite Postavke uređaja > Roditeljska zaštita.
3. Uključite/isključite prekidač i dodirnite slova A-O-X po abecednom redoslijedu kako biste uključili funkciju. Za isključenje funkcije, isključite prekidač.



Kako biste izašli iz Izbornik, dodirnite  ili desnu stranu zaslona, izvan područja skočnog prozora. Za kretanje kroz Izbornik, koristite  ili .

6.16 Jezik

1. Dodirnite  da biste otvorili Izbornik.
2. S popisa odaberite Postavke uređaja > Postavljanje > Jezik.
3. Na popisu odaberite odgovarajući jezik.

Ako ste odabrali krivi jezik, dodirnite . Pojavljuje se popis. Odaberite treću opciju od vrha, a zatim predzadnju



opciju. Zatim, odaberite drugu opciju. Listajte prema dolje kako biste odabrali odgovarajući jezik s popisa. Konačno, odaberite opciju s desne strane.

Kako biste izašli iz Izbornik, dodirnite  ili desnu stranu zaslona, izvan područja skočnog prozora. Za kretanje kroz Izbornik, koristite  ili .

6.17 Tonovi tipki / Glasnoća zujalice

Možete odabrati zvuk vaše ploče za kuhanje ili ga možete potpuno isključiti. Možete izabrati zvukove klik (zadano) ili beep.

1. Dodirnite  da biste otvorili Izbornik.
2. S popisa odaberite Postavke uređaja > Postavljanje > Tonovi tipki / Glasnoća zujalice.
3. Odaberite odgovarajuću opciju.



Kako biste izašli iz Izbornik, dodirnite  ili desnu stranu zaslona, izvan područja skočnog prozora. Za kretanje kroz Izbornik, koristite  ili .

6.18 Svjetlina zaslona

Možete promijeniti svjetlinu zaslona.

Postoje 4 razine osvjetljenja, 1 je najniža a 4 najviša.

1. Dodirnite  da biste otvorili Izbornik.
2. S popisa odaberite Postavke uređaja > Postavljanje > Svjetlina zaslona.
3. Odaberite odgovarajuću razinu.

Kako biste izašli iz Izbornik, dodirnite  ili desnu stranu zaslona, izvan područja skočnog prozora. Za kretanje kroz Izbornik, koristite  ili .

6.19 Hob²Hood

To je napredna automatska funkcija koja povezuje ploču za kuhanje s posebnom kuhinjskom napom. Ploča za kuhanje i kuhinjska napa imaju komunikaciju preko infracrvenog signala. Brzina ventilatora automatski se određuje na temelju postavljenog načina rada i temperature najtoplije posude na ploči za kuhanje.

Za većinu kuhinjskih napa daljinski sustav izvorno je isključen. Aktivirajte ga prije korištenja te funkcije. Za više informacija pogledajte korisnički priručnik kuhinjske nape.

Za automatsku upotrebu funkcije, postavite automatski način rada na H1-H6. Ploča za kuhanje izvorno je postavljena na H5. Kuhinjska napa reagira kad god koristite ploču za kuhanje. Ploča za kuhanje automatski prepoznaje temperaturu posuđa i prilagođava brzinu ventilatora. Možete postaviti ploču za kuhanje da se odabirom H1 uključi samo svjetlo.



Ako ste promijenili brzinu ventilatora na ploči za kuhanje, osnovno povezivanje s pločom za kuhanje je isključeno. Za ponovno uključivanje funkcije, oba uređaja isključite (OFF) pa ponovno uključite (ON).

Mo- de - Na- čin rada	Auto- mat- sko svjet- lo	Ključanje ¹⁾	Prženje ²⁾
H0	Isklj	Isklj	Isklj
H1	Uklj	Isklj	Isklj
H2 ³⁾	Uklj	Brzina ven- tilatora 1	Brzina ven- tilatora 1
H3	Uklj	Isklj	Brzina ven- tilatora 1
H4	Uklj	Brzina ven- tilatora 1	Brzina ven- tilatora 1
H5	Uklj	Brzina ven- tilatora 1	Brzina ven- tilatora 2

Mo- de - Na- čin rada	Auto- mat- sko svjet- lo	Ključanje ¹⁾	Prženje ²⁾
H6	Uklj	Brzina ven- tilatora 2	Brzina ven- tilatora 3

1) Ploča za kuhanje detektira proces vrenja i aktivira brzinu ventilatora u skladu s automatskim načinom rada.

2) Ploča za kuhanje detektira proces prženja i aktivira brzinu ventilatora u skladu s automatskim načinom rada.

3) Ovaj način rada aktivira ventilator i svjetlo i ne ovisi o temperaturi.

Promjena načina rada

Ako niste zadovoljni razinom buke/brzinom ventilatora, možete ručno prebaciti između načina rada.

1. Dodirnite .

S popisa odaberite Postavke uređaja > Hob²Hood.

2. Odaberite odgovarajući način rada.

Za izlaz iz Izbornik dodirnite  na desnoj strani zaslona, van skočnog prozora.

Kad završite kuhanje i isključite kuhinjsku napu, ventilator kuhinjske nape radi još određeno vrijeme. Nakon tog vremena sustav automatski isključuje ventilator i sprječava nehotično uključivanje ventilatora sljedećih 30 sekundi.

Svjetlo na kuhinjskoj napi isključuje se 2 minute nakon isključivanja ploče za kuhanje.

7. SAVJETI



UPOZORENJE!

Pogledajte poglavlja sa sigurnosnim uputama.

7.1 Posuđe



Kod indukcijskih zona kuhanja snažna elektromagnetska zona vrlo brzo proizvodi toplinu u posuđu.

- i** Indukcijska polja kuhanja koristite s prikladnim posuđem za kuhanje.

Materijal posuđa

- **prikladni:** lijevano željezo, čelik, emajlirani čelik, nehrđajući čelik, višeslojno dno (kojeg je proizvođač označio kao odgovarajuće).
- **neprikladni:** aluminij, bakar, mjed, staklo, keramika, porculan.

Posuđe je prikladno za indukcijsku ploču za kuhanje ako:

- voda vrlo brzo zakuha na zoni postavljenoj na najviši stupanj kuhanja.
- dno posude privlači magnet.

- i** Dno posuđa za kuhanje treba biti što je moguće deblje i ravnije. Osigurajte da su dna posuda čista i suha prije stavljanja na površinu ploče za kuhanje.

Dimenzije posuđa

Indukcijska polja kuhanja prilagođavaju se veličini dna posuđa.

Učinkovitost zone kuhanja je povezana s promjerom posuđa. Posuđe manjeg promjera dobiva samo dio snage koju stvara zona kuhanja.

- i** Pogledajte: "Tehnički podaci".

7.2 Ispravne posude za funkciju

Koristite samo tave s ravnim dnom. Za provjeru je li tava ispravna:

1. Okrenite tavu naopako.
2. Na dno tave stavite ravnalo.
3. Pokušajte staviti novčić od 1, 2 ili 5 euro centi (ili slične debljine) između ravnala i dna tave.

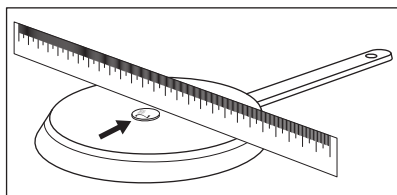

- a. Ako možete staviti novčić između ravnala i tave, tava je neispravna.

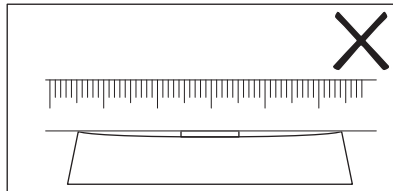

- b. Ako ne možete staviti novčić između ravnala i tave, tava je ispravna.

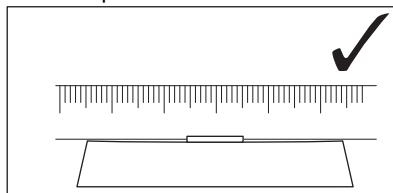

7.3 Buka tijekom rada

Ako čujete:

- zvuk pucketanja: posuđe je izrađeno od različitih materijala (struktura "sendviča").
- zvuk zviždanja: koristite zonu kuhanja s visokim razinama električne snage, a posuđe je izrađeno od različitih materijala (struktura "sendviča").
- brujanje: koristite visoku razinu električne snage.
- škljocanje: napajanje se uključuje, posuda se detektira nakon što ste je postavili na ploču za kuhanje.
- pištanje, zujanje: radi ventilator.

Zvukovi su uobičajena pojava i ne ukazuju na nikakav kvar.

7.4 Őko Timer (Eko tajmer)

Radi uštede energije, grijač polja kuhanja isključuje se prije oglašavanja tajmera za odbrojavanje. Razlika u vremenu rada ovisi o postavljenom stupnju topline i vremenu kuhanja.

7.5 Primjeri primjena u kuhanju

Odnos između stupnja kuhanja i potrošnje energije zone kuhanja nije linearan. Kada povećate stupanj kuhanja, to povećanje nije

proporcionalno povećanju potrošnje energije. To znači da zona kuhanja sa srednjim stupnjem kuhanja troši manje od polovice svoje snage.





Podaci u tablici navedeni su samo orijentacijski.

Postavka to- pline	Koristite za:	Vrije- me (min)	Savjeti
1	Održavanje kuhane hrane to- plom.	po po- trebi	Posuđe poklopite poklop- cem.
1 - 2	Nizozemski umak, otapanje: maslaca, čokolade, želatine.	5 - 25	Povremeno promiješajte.
1 - 2	Zgušnjavanje: mekani omleti, pržena jaja.	10 - 40	Kuhati poklopljeno.
2 - 3	Kuhanje riže i jela na bazi mlijeka, zagrijavanje gotovih jela.	25 - 50	Dodajte najmanje dvostruko više vode nego riže, jela na mlijeku promiješajte na polo- vici trajanja postupka.
3 - 4	Povrće kuhano na pari, riba, meso.	20 - 45	Dodati nekoliko žlica tekući- ne.
4 - 5	Krumpir kuhan na pari.	20 - 60	Koristite maks. ¼ l vode za 750 g krumpira.
4 - 5	Kuhanje većih količina namir- nica, variva i juha.	60 - 150	Do 3 l tekućine plus sastojci.
6 - 7	Lagano prženje: odresci, te- leći Cordon-bleu, kotleti, mljeveno meso u tijestu, ko- basice, jetra, zaprška, jaja, palačinke, uštipci.	po po- trebi	Preokrenuti kada prođe pola vremena.
7 - 8	Jako prženje, popečci od krumpira, odresci od buta, odresci.	5 - 15	Preokrenuti kada prođe pola vremena.
9	Kipuća voda, kuhanje tjestenine, prženje mesa (gulaš, pečenje u lon- cu), prženje krumpirića u dubokom ulju.		
P	Ključanje velikih količina vode. PowerBoost je uključeno.		

7.6 Savjeti i preporuke za Senzor za hranu

- i** Za funkcije poput Pomoć pri kuhanju i Sous-vide, možete koristiti Senzor za hranu samo na lijevoj strani ploče za kuhanje. S funkcijom Termometar možete koristiti Senzor za hranu i na desnoj strani ploče za kuhanje.

Kako biste osigurali čvrstu vezu (, ) između Senzor za hranu i ploče za kuhanje:

Za tekućine

- Uronite Senzor za hranu u tekućinu, unutar preporučenog raspona uranjanja. Oznaka minimalne razine mora biti pokrivena.
- Postavite Senzor za hranu na rub posude. Ako je moguće, držite ga u okomitom položaju. Uvjerite se da je vrh u kontaktu s dnom posude. Ručka od Senzor za hranu treba uvijek biti izvan posude ili tave.

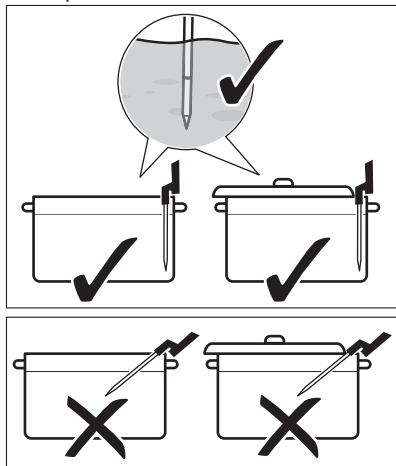

- Ako želite koristiti Senzor za hranu na lijevoj strani ploče za kuhanje, provjerite je li blizu centra ploče za kuhanje, u položaju 1 - 3 sata. Ako ga želite koristiti na desnoj strani (s funkcijom Termometar), provjerite je li postavljen na položaj 9 - 11 sati. Pogledajte ilustracije u nastavku.

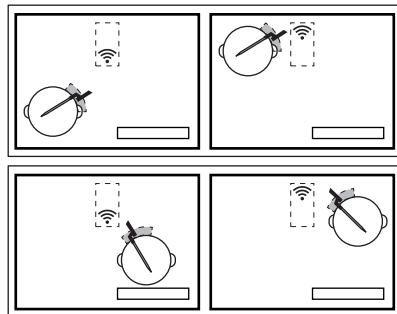

Možete pomicati Senzor za hranu duž ruba posude ako se veza nije uspjela uspostaviti.

- Možete djelomično pokriti posudu poklopcem.
- Ako koristite prednju lijevu zonu za kuhanje, na lijevu stražnju stranu ne stavljajte velike posude. Velike posude na lijevoj stražnjoj zoni za kuhanje mogu blokirati signal. Pomaknite veliku posudu u desnu stražnju zonu za kuhanje.

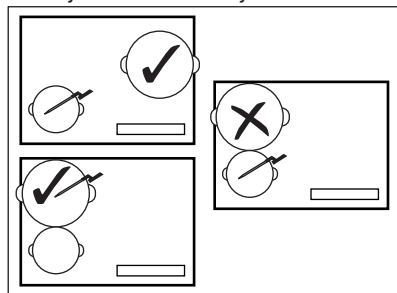

Za krutu hranu (mjerjenje temperature jezgre)

- Umetnite Senzor za hranu kroz najdeblji dio hrane, do oznake minimalne razine. Točka mjerenja treba biti u središnjem dijelu komada hrane.

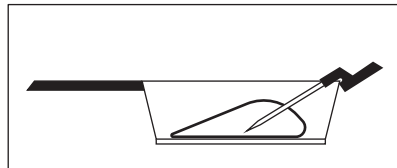

- Provjerite je li Senzor za hranu čvrsto umetnut u hranu. Metalni dijelovi Senzor za hranu ne smiju dirati zidove posude/tave. Kuka ručke mora biti usmjerena prema dolje.

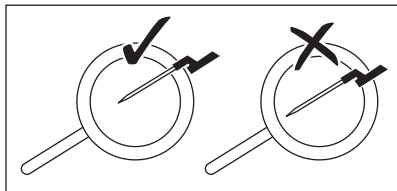

- Za meso/ribu debljine 2-3 cm, vrh Senzor za hranu treba dosegnuti dno posude.
- Uklonite Senzor za hranu prije nego okrenete hranu.
- Kada koristite planču, provjerite je li ručka Senzor za hranu na desnoj strani, izvan njezine površine. Pogledajte ilustracije u nastavku.

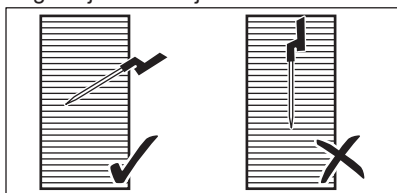

7.7 Kuhanje na niskim temperaturama - Načela sigurnosti hrane

Pri kuhanju na niskim temperaturama vodite računa o sljedećim uputama, npr. Sous-vide.

- Operite/dezinficirajte ruke prije pripreme hrane. Koristite rukavice za jednokratnu uporabu.
- Koristite samo svježiju hranu visoke kvalitete, pohranjenu u odgovarajućim uvjetima.
- Uvijek temeljito operite i ogulite voće i povrće.
- Držite površinu radne ploče i daske čistima. Koristite različite daske za rezanje za različite vrste hrane.

- Posebnu pažnju posvetite higijeni hrane prilikom pripreme peradi, jaja i ribe. Perad se uvijek mora pripremati na temperaturi od najmanje 65 °C najmanje 50 minuta.
- Provjerite je li riba, koju želite pripremiti pomoću Sous-vide, sashimi kvalitete, tj. je li potpuno svježa.
- Čuvajte pripremljenu hranu u hladnjaku najviše 24 sata.
- Za osobe s oslabljenim imunološkim sustavom ili kroničnim zdravstvenim stanjima preporučljivo je pasterizirati hranu prije konzumiranja. Pasterizirajte hranu na 60 °C najmanje jedan sat.

7.8 Vodič za kuhanje

Donja tablica prikazuje primjere vrsta hrane i nudi vam optimalne temperature i preporučena vremena pečenja. Parametri mogu varirati ovisno o temperaturi, kvaliteti, konzistenciji i količini hrane.

Duljina vremena pečenja ovisi više o debljini hrane nego o njezinoj težini. Npr. za odrezak, što je deblji komad, to je više vremena potrebno da jezgra dosegne unaprijed određenu temperaturu. Za odrezak debljine 2 cm potrebno je oko jedan sat da bi se postiglo 58 °C, a za debljinu od 5 cm potrebno je oko četiri sata.

Pratite prvo pečenje kako biste osigurali da parametri ispod odgovaraju vašim kuharskim navikama i posuđu. Te parametre možete promijeniti ovisno o osobnim postavkama.

Vrsta hrane	Postupak spravljanja	Razina pripreme	Debljina/količina namirnica	Temp. jezgre / temp. pečenja (°C)	Vrijeme pečenja (min.)
Govedina - biftek	Sous-vide	slabo pečeno	2 cm	50 - 54	45 - 90
			4 cm		100 - 150
			6 cm		180 - 250
	srednje pečeno	2 cm	55 - 60	45 - 90	
		4 cm		100 - 150	
		6 cm		180 - 250	
	pečeno	2 cm	61 - 68	45 - 90	
		4 cm		100 - 150	
		6 cm		180 - 250	
Piletina - prsa	Sous-vide	dobro pečeno	200 - 300 g	64 - 72	45 - 60
	Poširanje	dobro pečeno		68 - 74	35 - 45
Piletina - batak	Poširanje	dobro pečeno	200 - 300 g	78 - 85	30 - 60
Svinjetina - odrezak	Sous-vide	dobro pečeno	2 cm	60 - 66	35 - 60
Svinjetina - kare	Sous-vide	dobro pečeno	4 - 5 cm	62 - 66	60 - 120
Janjeći file	Sous-vide	srednje pečeno	2 cm	56 - 60	35 - 60
		dobro pečeno		64 - 68	40 - 65
Janjeća rolada (bez kosti)	Sous-vide	srednje pečeno	200 - 300 g	56 - 60	60 - 120
		dobro pečeno		64 - 68	65 - 120
Losos	Sous-vide	proziran	2 cm	46 - 52	20 - 45
			3 cm	46 - 52	35 - 50
	Poširanje	proziran	2 cm	55 - 68	20 - 35
			3 cm	55 - 68	25 - 45
Tunjevina	Sous-vide	proziran	2 cm	45 - 50	35 - 50
Škamp	Sous-vide	proziran	1 - 2 cm	50 - 56	25 - 45

Vrsta hrane	Postupak spravljanja	Razina pripreme	Debljina/količina namirnica	Temp. jezgre / temp. pečenja (°C)	Vrijeme pečenja (min.)
Jaja	Sous-vide	mekana ¹⁾	Veličina - M.	63 - 64	45 - 70 ²⁾
		srednje pečeno ¹⁾		65 - 67	45 - 70 ²⁾
		tvrd ¹⁾		68 - 70	45 - 70 ²⁾
	Ključanje	mekana		do vrenja	4
		srednje kuhano		do vrenja	7
		tvrd ¹⁾		do vrenja	10
Riža	Bubrenje	kuhana	-	-	10 - 30
Krumpiri	Ključanje	kuhana	-	-	15 - 30
Povrće (svježe)	Sous-vide	kuhano	-	85	30 - 40
Šparoge	Sous-vide	kuhane	-	85	30 - 40

¹⁾ Bjelanjak ostaje tekući.

²⁾ Vremena su za jaja srednje veličine. Za velika jaja i jaja iz hladnjaka dodajte jednu minutu vremena kuhanja.

Dodatni savjeti za Pomoć pri kuhanju:

- Prije kuhanja, napunite posudu odgovarajućom količinom tekućine (tj. između 1 - 3 litre). Pokušajte izbjegavati dolijevanje tekućine tijekom kuhanja.
- Koristite poklopac za uštedu energije i brže dostizanje temperature (također za predgrijavanje vode).
- Promiješajte jelo redovito tijekom procesa kuhanja kako biste osigurali ravnomjernu raspodjelu temperature.
- Dodajte sol na samom početku kuhanja.
- Odmrznite hranu prije pripreme.
- Dodajte povrće (npr. brokulu, cvjetaču, zeleni grah, prokulice) kada voda dosegne željenu temperaturu i pojavi se skočni prozor.
- U hladnu vodu dodajte krumpir ili rižu prije početka rada funkcije.
- Za gulaše, umake, juhe, curryje, ragu, gulaš i temeljce možete koristiti Zagrijavanje ili Lagano vrenje. Prije nego pokrenete funkciju Lagano

vrenje, ispržite sastojke (bez Senzor za hranu) i dodajte hladnu tekućinu; zatim aktivirajte funkciju iz Pomoć pri kuhanju.

- Za male plodove mora, npr. komadići hobotnice/krakovi ili školjke možete koristiti Prženje u tavi.

Dodatni savjeti za Prženje u tavi:



UPOZORENJE!

Koristite samo tave s ravnim dnom.



OPREZ!

Višeslojne tave upotrebljavajte samo s niskim stupnjevima kuhanja kako bi se spriječilo pregrijavanja i oštećenje posuđa.

- Pokrenite funkciju kada je ploča za kuhanje hladna (nije potrebno predgrijavanje).

- Upotrijebite posuđe od nehrđajućeg čelika sa slojevitim dnom.
- Ne upotrebljavajte posuđe s izbočenjem na sredini dna.
- Različite veličine tava imaju različito vrijeme zagrijavanja. Teške tave spremaju više topline od laganih, ali joj je potrebno dulje vrijeme zagrijavanja.
- Okrenite hranu nakon što dostigne polovicu željene temperature. Vrlo debele komade treba češće okretati (tj. jednom svake dvije minute). Kako biste dobili najbolje rezultate, preporučujemo da najprije koristite postupak Sous-vide. Za završne detalje, pripremljeni komad stavite na prethodno zagrijanu tavu i brzo ispecite s obje strane.
- Uvijek uklonite Senzor za hranu prije nego okrenete hranu.

7.9 Savjeti i preporuke za Hob²Hood

Kad koristite ploču za kuhanje s funkcijom:

- Zaštite ploču kuhinjske nape od izravnog sunčevog svjetla.
- Ne usmjeravajte halogeno svjetlo na ploču kuhinjske nape.
- Ne prekrivajte upravljačku ploču ploče za kuhanje.
- Ne prekidajte signal između ploče za kuhanje i nape (na primjer rukom, ručicom posuđa ili visokom posudom). Vidi sliku.

Slika kuhinjske nape služi samo kao primjer.

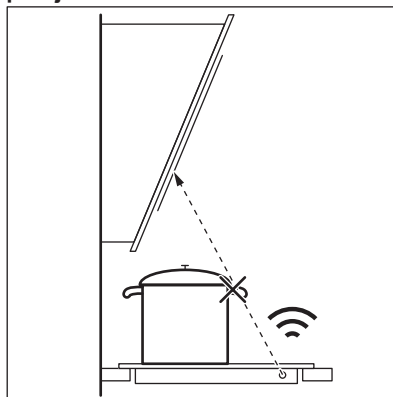

Prozor funkcije Hob²Hood infracrvenog signala održavajte čistim.



Drugi daljinski upravljani uređaji mogu blokirati signal. Ne koristite bilo koji takav uređaj blizu ploče za kuhanje dok je uključeno Hob²Hood.

Nape štednjaka s funkcijom Hob²Hood

Za puni raspon napa štednjaka koje rade s ovom funkcijom pogledajte našu web stranicu za potrošače. Electrolux nape štednjaka koje rade s tom funkcijom moraju imati oznaku .

8. ČIŠĆENJE I ODRŽAVANJE



UPOZORENJE!

Pogledajte poglavlja sa sigurnosnim uputama.

8.1 Opće informacije

- Ploču za kuhanje očistite nakon svake uporabe.
- Posuđe koje koristite za kuhanje uvijek mora imati čisto dno.
- Ogrebotine ili tamne mrlje na površini ploče za kuhanje ne utječu na njen rad.

8.2 Čišćenje ploče za kuhanje

- **Odmah uklonite:** otopljenu plastiku, plastičnu foliju, šećer i hranu sa šećerom jer u protivnom nečistoće mogu uzrokovati oštećenja ploče za kuhanje. Pripazite da izbjegnute opekotine. Koristite posebni strugač na staklenoj površini pod oštrim kutom i oštricu pomičite po površini.

- **Skinite nakon što se ploča za kuhanje dovoljno ohladi:** mrlje od kamenca i vode, mrlje od masnoće, sjajne mrlje na metalnim dijelovima. Očistite ploču za kuhanje vlažnom krpom i neabrazivnim deterdžentom. Nakon čišćenja ploču za kuhanje obrišite mekom krpom.
- **Uklonite sjajnu diskoloraciju metala:** Za čišćenje staklenih površina krpom koristite otopinu vode i octa.
- Površina ploče za kuhanje ima vodoravne uture. Ploču za kuhanje čistite vlažnom krpom s malo deterdženta i laganim pokretima s lijeva u desno. Nakon čišćenja ploču za kuhanje s lijeva na desno obrišite mekom krpom.

9. RJEŠAVANJE PROBLEMA



UPOZORENJE!



Pogledajte poglavlja sa sigurnosnim uputama.



9.1 Što učiniti ako ...

Problem	Mogući uzrok	Rješenje
Ne možete uključiti ploču za kuhanje ili rukovati njome.	Ploča za kuhanje nije priključena na napajanje ili nije pravilno priključena.	Provjerite je li ploča za kuhanje ispravno priključena na napajanje. Pogledajte shemu spajanja.
	Osigurač je pregorio.	Uvjerite se da je osigurač uzrok kvara. Ako osigurač stalno pregara, obratite se kvalificiranom električaru.
	Postavku grijanja ne postavljate na 60 sekundi.	Ponovno uključite ploču za kuhanje i u roku 60 sekundi odredite stupanj kuhanja.
	Istovremeno ste dodirnuli 2 ili više polja senzora.	Dodirnite samo jedno polje senzora.
	Pauza radi.	Pogledajte poglavlje "Svakodnevna uporaba".
Zaslon ne reagira na dodir.	Dio zaslona je pokriven ili su lonci postavljeni preblizu zaslonu. Na zaslonu se nalazi tekućina ili predmet.	Uklonite predmete. Pomažite posude dalje od zaslona. Očistite zaslon, pričekajte da se uređaj ne ohladi. Iskopčajte ploču za kuhanje iz napajanja električne mreže. Nakon 1 sekunde, ponovno ukopčajte ploču za kuhanje.

Problem	Mogući uzrok	Rješenje
Oglašava se zvučni signal i ploča za kuhanje se isključuje. Kada je ploča za kuhanje isključena oglašava se zvučni signal.	Prekrili ste jedno ili više polja senzora.	Uklonite predmet s polja senzora.
Ploča za kuhanje se isključuje.	Nečime ste prekrili polje senzora ①.	Uklonite predmet s polja senzora.
Ne uključuje se prikaz preostale topline.	Zona nije vruća jer je radila samo kratko vrijeme ili je senzor ispod površine ploče za kuhanje oštećen.	Ako je zona radila dovoljno dugo da bi se zagrijala, obratite se ovlaštenom servisu.
Nakon što uključite Pomoć pri kuhanju, ploča za kuhanje počinje se zagrijavati, zaustavlja se, a zatim ponovno pokreće.	Ovo je sigurnosna provjera kako bi se osiguralo da se Senzor za hranu nalazi u loncu za koji je uključena funkcija Potpomognutog kuhanja.	To je normalan postupak, ne pokazuje bilo kakvu neispravnost.
Ne možete uključiti postavku najvišeg stupnja kuhanja.	Druga zona već je postavljena na postavku s najvišim stupnjem kuhanja.	Prvo smanjite snagu druge zone.
Polja senzora se zagrijavaju.	Posuđe je preveliko ili ste ga stavili preblizu kontrolama.	Ako je moguće, veliko posuđe stavite na stražnje zone.
Na zaslonu se prikazuje da Senzor za hranu nije pronađen.	Položaj Senzor za hranu nije ispravan. Nešto blokira njegov signal (npr. pribor za jelo, drška za tavu ili neki drugi lonac).	Položaj Senzor za hranu je ispravan. Pogledajte ilustracije u odjeljku "Savjeti i preporuke". Uklonite metalne predmete ili druge predmete koji mogu blokirati signal.
Na zaslonu je prikazano da je temperatura vode veća od 100 °C.	Niste kalibrirali Senzor za hranu ili to niste učinili ispravno. Premjestili ste ploču za kuhanje na drugo mjesto.	Ponovno kalibrirajte Senzor za hranu. Pogledajte poglavlje "Kalibracija". Možda ćete također morati provjeriti je li kalibracijski kod točan. Pogledajte poglavlje "Uparivanje".
	Stavili ste previše soli u vodu.	Nemojte soliti vodu koja ključa.

Problem	Mogući uzrok	Rješenje
Na zaslonu nije vidljiva temperatura. Na zaslonu se prikazuje ikona upozorenja..	Senzor za hranu nije uspostavio vezu s pločom za kuhanje zbog toga što je signal pre slab.	Postavite Senzor za hranu blizu antene na ploči za kuhanje, bliže središtu ploče za kuhanje. Pogledajte poglavlje "Savjeti i preporuke".
	Nešto prekriva Senzor za hranu ili antenu na površini ploče za kuhanje, npr. komad metalnog pribora za jelo.	Uklonite sve što prekriva antenu. Pazite da posuđe stavite na sredinu zone kuhanja. Pogledajte poglavlje "Savjeti i preporuke".
	Veza između Senzor za hranu i antene se prekinula.	Provjerite da ništa ne pokriva signal. Pomaknite Senzor za hranu po rubu posude kako biste ga namjestili. Pogledajte poglavlje "Savjeti i preporuke".
	Ostali uređaji rade na istoj frekvenciji i remete vezu.	Uklonite sve uređaje koji mogu ometati vezu. Pogledajte poglavlje "Tehnički podaci".
Temperatura hrane je drugačija od očekivane.	Senzor za hranu nije ispravno umetnut.	Provjerite nalazi li se točka mjerenja u najdebljem dijelu hrane. Pogledajte ilustracije u odjeljku "Savjeti i preporuke".
Ploča za kuhanje bilježi značajne skokove temperature.	Dodali ste malo vode ili promijenili lonac tijekom kuhanja.	Nakon što se funkcija pokrene, izbjegavajte dodavanje vode ili mijenjanje lonca.
	Toplina u loncu nije se ravnomjerno rasporedila, posebno u gustim tekućinama.	Hranu često promiješajte.
Lonac se previše zagrijava ili se hrana prebrzo prekuhala.	Koristili ste lonc koji je premali.	Koristite lonce čija je veličina prikladna za danu zonu kuhanja. Pogledajte poglavlje "Tehnički podaci".
Ne možete uključiti funkciju.	Druga funkcija se pokreće na istoj zoni kuhanja, što sprečava uključivanje.	Zaustavite funkciju prije nego što uključite drugu.
Zaustavlja se Pomoć pri kuhanju ili Sous-vide.	Na početku kuhanja temperatura tekućine u loncu je viša od 40 °C. Posuđe koje koristite je vruće.	Koristite samo hladnu tekućinu. Nemojte predgrijavati posuđe.

Problem	Mogući uzrok	Rješenje
Hob ² Hood ne radi.	Prekrili ste upravljačku ploču.	Uklonite predmet s upravljačke ploče.
Hob ² Hood radi, ali samo svijetli lampica.	Aktivirali ste način rada H1.	Promijenite način rada na H2 - H6 ili pričekajte dok se automatski način rada ne pokrene.
Hob ² Hood načini rada H1 - H6 rade, ali svjetlo je isključeno.	Možda postoji problem sa žaruljom.	Kontaktirajte ovlaštenu servisnu centar.
Nema zvuka kada dodirnete polja senzora na ploči.	Zvukovi su isključeni.	Uključite zvukove. Pogledajte poglavlje "Svakodnevna uporaba".
Postavljen je krivi jezik.	Jezik ste promijenili greškom.	Poništite sve funkcije na tvorničke postavke. Odberite Poništi sve postavke iz Izbornik. Iskopčajte ploču za kuhanje iz napajanja električne mreže. Nakon 1 sekunde, ponovno ukopčajte ploču za kuhanje. Postavite Jezik, Svjetlina zaslona i Glasnoća zujalice.
Zona kuhanja se isključuje. Uključuje se poruka upozorenja da se zona kuhanja isključuje.	Automatsko isključivanje isključuje zone kuhanja..	Pogledajte poglavlje "Svakodnevna uporaba". Isključite i ponovno uključite ploču za kuhanje.
 i poruka se pokažu.	Blokiranje radi.	Pogledajte poglavlje "Svakodnevna uporaba".
Pojavljuje se O - X - A.	Roditeljska zaštita radi.	Pogledajte poglavlje "Svakodnevna uporaba".
 bljeska.	Na zoni nema posuđa.	Stavite posuđe na zonu kuhanja.
	Posuđe nije odgovarajuće.	Koristite prikladno posuđe. Pogledajte poglavlje "Savjeti i preporuke".
	Promjer dna posuđa premali je za zonu kuhanja.	Koristite posuđe ispravnog promjera. Pogledajte poglavlje "Tehnički podaci".

Problem	Mogući uzrok	Rješenje
 i broj su prikazani.	Došlo je do pogreške na ploči za kuhanje.	Isključite i nakon 30 sekundi ponovno uključite ploču za kuhanje. Ako se  ponovno pojavi, ploču za kuhanje iskopčajte iz mrežnog napajanja. Nakon 30 sekundi, ponovno ukopčajte ploču za kuhanje. Ako i dalje dolazi do kvara, obratite se ovlaštenom servisnom centru.
Možete čuti stalni zvučni signal.	Električni priključak nije ispravan.	Iskopčajte ploču za kuhanje iz napajanja električne mreže. Obratite se kvalificiranom električaru kako bi provjerio instalaciju.

9.2 Ako ne možete naći rješenje...

Ako sami ne možete pronaći rješenje problema, obratite se dobavljaču ili ovlaštenom servisnom centru. Dajte im podatke s natpisne pločice. Budite sigurni da ste pločom za rukovanje

rukovali na ispravan način. Ako niste, rad servisera ili dobavljača neće biti besplatan, čak ni za vrijeme jamstvenog roka. Upute o službi za kupce i jamstvenim uvjetima nalaze se u u jamstvenoj knjižici.

10. TEHNIČKI PODACI

10.1 Natpisna pločica

Model EIS6648
Vrsta 62 B4A 01 CA
Indukcija 7.35 kW
Ser.br.
ELECTROLUX

PNC 949 596 891 00
220 - 240 V / 400 V 2N 50 - 60 Hz
Proizvedeno u Njemačkoj
7.35 kW



10.2 Licence za softver

Softver uključen u ploču za kuhanje sadrži softver zaštićen autorskim pravima kojemu su vlasnici licence BSD, fontconfig, FTL, GPL-2.0, LGPL-2.0, LGPL-2.1, libJpeg, zLib/ libpng, MIT, OpenSSL / SSLEAY ISC, Apache 2.0 i drugi.

Punu kopiju licence provjerite u: Izbornik > Postavke uređaja > Servis > Licenca.

Izvorni kod otvorenog izvornog softvera možete preuzeti slijedeći hipervezu koja se nalazi na web stranici proizvođača.

10.3 Specifikacije zona kuhanja

Zona kuhanja	Nazivna snaga (maks. stupanj kuhanja) [W]	PowerBoost [W]	PowerBoost maksimalno trajanje [min]	Promjer posuđa [mm]
Prednja lijeva	2300	3200	10	125 - 210
Stražnja lijeva	2300	3200	10	125 - 210
Prednja desna	1400	2500	4	125 - 145
Stražnja desna	1800	2800	10	145 - 180

Snaga zona kuhanja može se malo razlikovati od podataka u tablici. Mijenja se ovisno o materijalu i dimenzijama posuđa.

Radi što optimanijih rezultata kuhanja, koristite posuđe koje nije veće od promjera navedenog u tablici.

10.4 Senzor za hranu Tehnički podaci

Senzor za hranu odobren je za uporabu u kontaktu s hranom.

Radna frekvencija	433,05 - 434,73 MHz
Maksimalna snaga slanja	5 dBm
Raspon temperature	0 - 120°C
Ciklus mjerenja	3 sekunde

11. ENERGETSKA UČINKOVITOST

11.1 Informacije o proizvodu u skladu s EU 66/2014 vrijede samo za tržište EU

Identifikacija modela	EIS6648	
Vrsta ploče za kuhanje	Ugradbena ploča za kuhanje	
Broj zona kuhanja	4	
Tehnologija zagrijavanja	Indukcija	
Promjer kružnih zona kuhanja (Ø)	Prednja lijeva Stražnja lijeva Prednja desna Stražnja desna	21,0 cm 21,0 cm 14,5 cm 18,0 cm
Potrošnja energije po zoni kuhanja (EC electric cooking)	Prednja lijeva Stražnja lijeva Prednja desna Stražnja desna	189,1 Wh/kg 189,1 Wh/kg 180,2 Wh/kg 178,3 Wh/kg
Potrošnja energije ploče za kuhanje (EC electric hob)	184,2 Wh/kg	

EN 60350-2 - Kućni električni uređaji za kuhanje - 2. dio: Ploče za kuhanje - metode mjerenja učinkovitosti

Mjerenja potrošnje energije koja se odnose na područje kuhanja označena su oznakama u odgovarajućim zonama kuhanja.

11.2 Ušteda energije

Ako slijedite savjete navedene ispod, možete uštedjeti energiju tijekom svakodnevnog kuhanja.

- Kad zagrijavate vodu, koristite samo količinu koju trebate.
- Ako je moguće, posuđe poklopite poklopcem.
- Prije uključivanja zone kuhanja, stavite posuđe na nju.
- Manje posuđe stavite na manje zone kuhanja.
- Posuđe stavite izravno na sredinu zone kuhanja.
- Koristite preostalu toplinu za održavanje hrane toplom ili za topljenje.

12. BRIGA ZA OKOLIŠ

Reciklirajte materijale sa simbolom . Ambalažu za recikliranje odložite u prikladne spremnike. Pomozite u zaštiti okoliša i ljudskog zdravlja, kao i u recikliranju otpada od električnih i elektroničkih uređaja. Uređaje označene

simbolom  ne bacajte zajedno s kućnim otpadom. Proizvod odnesite na lokalno reciklažno mjesto ili kontaktirajte nadležnu službu.

KAZALO

1. VARNOSTNE INFORMACIJE.....	35
2. VARNOSTNA NAVODILA.....	37
3. NAMESTITEV.....	40
4. OPIS IZDELKA.....	41
5. PRED PRVO UPORABO.....	44
6. VSAKODNEVNA UPORABA.....	46
7. NAMIGI IN NASVETI.....	53
8. VZDRŽEVANJE IN ČIŠČENJE.....	60
9. ODPRAVLJANJE TEŽAV.....	61
10. TEHNIČNI PODATKI.....	65
11. ENERGIJSKA UČINKOVITOST.....	66

MISLIMO NA VAS

Zahvaljujemo se vam, da ste kupili napravo Electrolux. Izbrali ste izdelek, ki s sabo prinaša večdesetletne strokovne izkušnje in inovacije. Ta genialen in eleganten izdelek je bil zasnovan z vami v mislih. Kadar koli ga uporabite, ste tako lahko prepričani, da boste vsakič dobili odlične rezultate.

Pozdravljeni pri podjetju Electrolux.

Obiščite naše spletno mesto za



Pridobitev nasvetov glede uporabe, brošure, odpravljanje težav, servisne informacije in informacije glede popravil:

www.electrolux.com/support



Registrirajte izdelek za večjo uporabnost:

www.registerelectrolux.com



Kupite dodatno opremo, potrošno blago in originalne nadomestne dele za vašo napravo:

www.electrolux.com/shop

SKRB ZA STRANKE IN SERVIS

Vedno uporabite samo originalne rezervne dele.

Ko kličete servis, imejte pri roki naslednje podatke: Model, številka izdelka, serijska številka.

Podatke najdete na ploščici za tehnične navedbe.

 Opozorilo / varnostne informacije

 Splošni podatki in nasveti

 Informacije o varovanju okolja

Pridržujemo si pravico do sprememb.

1. VARNOSTNE INFORMACIJE

Pred namestitvijo in uporabo naprave natančno preberite priložena navodila. Proizvajalec ni odgovoren za poškodbe ali škodo, nastalo zaradi nepravilne

namestitve ali uporabe. Navodila vedno shranite na varnem in dostopnem mestu za poznejšo uporabo.

1.1 Varnost otrok in ranljivih oseb

- To napravo lahko uporabljajo otroci od osmega leta naprej ter osebe z zmanjšanimi telesnimi, čutnimi ali razumskimi sposobnostmi ali s pomanjkanjem izkušenj ter znanja le pod nadzorom ali če so dobile ustrezna navodila glede varne uporabe naprave in če se zavedajo nevarnosti, ki obstajajo.
- Otroci med tretjim in osmim letom starosti ter invalidi se ne smejo približevati napravi, če niso pod nenehnim nadzorom.
- Otroci, mlajši od treh let, se ne smejo približevati napravi, če niso pod nenehnim nadzorom.
- Preprečite, da bi se otroci igrali z napravo.
- Vso embalažo hranite zunaj dosega otrok in jo ustrezno zavržite.
- Ko naprava deluje ali se ohlaja, poskrbite, da bodo otroci in hišni ljubljenci dovolj oddaljeni od nje. Dostopni deli se med uporabo lahko segrejejo.
- Če ima naprava varovalo za otroke, ga je treba vklopiti.
- Čiščenja naprave in uporabniškega vzdrževanja na njej ne smejo izvajati otroci brez nadzora.

1.2 Splošna varnostna navodila

- **OPOZORILO:** Naprava in dostopni deli se med uporabo segrejejo. Pazite, da se ne dotaknete grelcev.
- **OPOZORILO:** Kuhanje na kuhalni plošči z maščobo ali oljem brez nadzora je lahko nevarno in lahko pripelje do požara.
- Ognja NIKOLI ne poskušajte pogasiti z vodo, ampak izklopite napravo in nato prekrijte ogenj, npr. s pokrovom ali požarno odejo.
- **POZOR:** Naprava se ne sme napajati preko zunanje preklopne naprave, kot je programska ura, in ne sme

biti priključena na tokokrog, kjer si redno sledijo vklopi in izklopi.

- **POZOR:** Kuhanje je treba nadzorovati. Kratkotrajno kuhanje je treba stalno nadzorovati.
- **OPOZORILO:** Nevarnost požara: Ne shranjujte predmetov na kuhalnih površinah.
- Na površino kuhalne plošče ne postavljajte kovinskih predmetov, kot so noži, vilice, žlice in pokrovke, ker se lahko segrejejo.
- Naprave ne uporabljajte, dokler je ne namestite v vgradno konstrukcijo.
- Naprave ne čistite s paro.
- Po uporabi izklopite kuhališče z njegovo tipko in se ne zanašajte na tipalo za posodo.
- V primeru počene površine steklokeramične plošče izklopite napravo in jo izključite iz napajanja. Če je naprava priključena na električno omrežje neposredno preko razdelilne omarice, odstranite varovalko, da napravo izključite iz napajanja. V obeh primerih se obrnite na pooblaščen servisni center.
- Če je napajalni kabel poškodovan, ga mora zamenjati predstavnik proizvajalca, pooblaščen servisne službe ali druga strokovno usposobljena oseba, da se izognete nevarnosti.
- **OPOZORILO:** Uporabljajte samo varovala kuhalne plošče, ki jih je zasnoval proizvajalec kuhalne naprave ali ki jih proizvajalec naprave navede kot primerne v navodilih za uporabo, ali varovala kuhalne plošče, priložena napravi. Zaradi uporabe neprimernih varoval lahko pride do nezgode.

2. VARNOSTNA NAVODILA

2.1 Namestitvev



OPOZORILO!

To napravo lahko namesti le strokovno usposobljena oseba.



OPOZORILO!

Nevarnost telesnih poškodb ali poškodb naprave.

- Odstranite vso embalažo.
- Ne nameščajte ali uporabljajte poškodovane naprave.

- Upoštevajte navodila za namestitev, priložena napravi.
- Upoštevajte predpisano najmanjšo razdaljo do drugih naprav in enot.
- Pri premikanju naprave bodite pazljivi, ker je težka. Vedno uporabljajte zaščitne rokavce in priloženo obutev.
- Izreze zatesnite s tesnilom, da vlaga ne povzroči nabrekovanja.
- Spodnjo stran naprave zaščitite pred paro in vlago.
- Naprave ne nameščajte v bližino vrat ali pod okna. Na ta način preprečite, da bi vroča posoda padla z naprave, ko odprete vrata ali okno.
- Vsaka naprava ima na dnu ventilatorje za hlajenje.
- Če je naprava nameščena nad predal:
 - Ne shranjujte nobenih malih koščkov ali listov papirja, ki bi jih lahko povleklo noter, ker lahko poškodujejo ventilatorje za hlajenje ali poslabšajo delovanje hladilnega sistema.
 - Med spodnjim delom naprave in deli, shranjenimi v predalu, naj bo vsaj 2 cm razmika.
- Odstranite vse ločevalne plošče iz omare pod napravo.
- Kabel zaščitite pred natezno obremenitvijo.
- Poskrbite, da se priključni kabel ali vtič (če obstaja) ne dotika vroče naprave ali posode, ko napravo vključite v bližnje vtičnice.
- Ne uporabljajte razdelilnikov in podaljškov.
- Pazite, da ne poškodujete vtiča (če obstaja) ali kabla. Za zamenjavo poškodovanega kabla se obrnite na naš pooblaščen servisni center ali električarja.
- Zaščita pred udarom električnega toka izoliranih delov in delov pod električno napetostjo mora biti pritrjena tako, da je ni mogoče odstraniti brez orodja.
- Vtič vtaknite v vtičnico šele ob koncu nameščanja. Poskrbite, da bo vtič dosegljiv tudi po namestitvi.
- Če je omrežna vtičnica zrahljana, ne vtikajte vtiča.
- Ne vlecite za električni priključni kabel, če želite izključiti napravo. Vedno povlecite za vtič.
- Uporabite le prave izolacijske naprave: odklopnike, varovalke (talilne varovalke odvijte iz nosilca), zaščitne naprave na diferenčni tok in kontaktorje.
- Električna napeljava mora imeti izolacijsko napravo, ki omogoča odklop naprave z omrežja na vseh polih. Izolacijska naprava mora imeti med posameznimi kontakti minimalno razdaljo 3 mm.

2.2 Priklučitev na električno omrežje



OPOZORILO!

Nevarnost požara in električnega udara.

- Električno priklučitev mora opraviti usposobljen električar.
- Naprava mora biti ozemljena.
- Pred katerikoli posegom se prepričajte, da naprava ni priklučena na električno omrežje.
- Preverite, ali so parametri s ploščice za tehnične navedbe združljivi z električno napetostjo omrežja.
- Naprava mora biti nameščena pravilno. Zaradi slabo pritrjenega in napačnega priključnega kabla ali vtiča (če je na voljo) se lahko pregreje priključek.
- Uporabite pravi električni priključni kabel.
- Priključni kabel se ne sme zaplesti.
- Poskrbite za namestitev zaščite pred udarom.

2.3 Uporaba



OPOZORILO!

Nevarnost poškodbe, opeklin in električnega udara.

- Pred prvo uporabo odstranite vso embalažo, etikete in zaščitno folijo (če obstaja).
- Naprava je namenjena samo za uporabo v gospodinjstvu.
- Ne spreminjajte specifikacij te naprave.
- Prepričajte se, da prezračevalne odprtine niso blokirane.
- Med delovanjem naprave ne puščajte brez nadzora.

- Kuhališče po vsaki uporabi »izklopite«.
- Ne zanašajte se na tipalo za posodo.
- Na kuhališča ne odlagajte pribora ali pokrovov posod. Lahko se segrejejo.
- Naprave ne upravljajte z mokrimi rokami ali ko je v stiku z vodo.
- Naprave ne uporabljajte kot delovno površino ali za odlaganje.
- Če je površina naprave počena, napravo takoj izključite iz napajanja. Na ta način preprečite električni udar.
- Osebe s srčnim spodbujevalnikom morajo biti med delovanjem naprave vsaj 30 cm oddaljene od indukcijskih kuhališč.
- Ko daste hrano v vroče olje, to lahko prizgane.



OPOZORILO!

Obstaja nevarnost požara in eksplozije.

- Maščobe in olja lahko ob segrevanju sproščajo vnetljive hlape. Plamenov ali segretyh predmetov ne približujte maščobam in olju, ko kuhate z njimi.
- Hlapi, ki jih sproščajo zelo vroča olja, lahko povzročijo nepričakovan vžig.
- Uporabljena olja, ki lahko vsebujejo ostanke hrane, lahko povzročijo požar pri nižjih temperaturah od prvih uporabljenih olj.
- V napravo, njeno bližino ali nanjo ne postavljajte vnetljivih izdelkov ali mokrih predmetov z vnetljivimi izdelki.



OPOZORILO!

Obstaja nevarnost škode na napravi.

- Vroče posode ne postavljajte na upravljalno ploščo.
- Ne postavljajte vročega pokrova posode na stekleno površino kugalne plošče.
- Ne dovolite, da iz posode povre vsa tekočina.
- Pazite, da predmeti ali posode ne padejo na napravo. Lahko se poškoduje površina.
- Ne vklaplajte kuhališč s prazno posodo ali brez posode.
- Na napravo ne dajajte aluminijaste folije.
- Posoda iz litega železa, aluminija ali s poškodovanim dnom lahko opraska

steklokeramično ploščo. Pri prestavljanju na kugalno površino jo vedno dvignite.

- Naprava je namenjena le kuhanju. Ni je dovoljeno uporabljati za druge namene, npr. ogrevanje prostora.

2.4 Sonda za meso

- Sonda za meso uporabljajte v skladu z njenim namenom. Ne uporabljajte je za odpiranje ali dvigovanje.
- Uporabljajte samo Sonda za meso, ki je priporočena za kugalno ploščo, eno naenkrat.
- Ne uporabljajte je, če je okvarjena ali poškodovana.
- Sonda za meso ne uporabljajte v običajni ali mikrovalovni pečici.
- Sonda za meso lahko odčita temperature do 120 °C.
- Poskrbite, da bo Sonda za meso vedno v hrani ali tekočini do najnižje označene ravni.
- Sonda za meso očistite pred prvo uporabo. Uporabljajte samo nevtralna čistilna sredstva. Za čiščenje ne uporabljajte abrazivnih čistil, grobih gobic, topil ali kovinskih predmetov. Sonda za meso ne pomivajte v pomivalnem stroju. Silikonski ročaj lahko spremeni barvo, kar pa ne vpliva na delovanje Sonda za meso.
- Sonda za meso shranjujte v originalni embalaži.
- Če zamenjate Sonda za meso, staro shranite najmanj tri metre stran. Stara Sonda za meso lahko vpliva na delovanje nove.

2.5 Vzdrževanje in čiščenje

- Napravo redno čistite, da preprečite poškodbe materiala na površini.
- Preden se lotite čiščenja naprave, jo izklopite in počakajte, da se ohladi.
- Pred vzdrževalnimi deli napravo izključite iz električnega omrežja.
- Za čiščenje naprave ne uporabljajte vodnega pršca in pare.
- Napravo očistite z vlažno mehko krpo. Uporabljajte samo nevtralna čistilna sredstva. Za čiščenje ne uporabljajte abrazivnih čistil, grobih gobic, topil ali kovinskih predmetov.

2.6 Servis

- Za popravilo naprave se obrnite na pooblaščen servisni center. Uporabite samo originalne rezervne dele.
- O žarnicah v izdelku in nadomestnih žarnicah, ki se prodajajo ločeno: Te žarnice so zasnovane za ekstremne pogoje v gospodinjstvih aparatih, kot so izjemne temperature, vibracije in vlažnosti, ali za sporočanje informacij o delovanju aparata. Niso namenjene za uporabo drugje in niso primerne za sobno razsvetljavo v gospodinjstvu

3. NAMESTITEV



OPOZORILO!
Oglejte si poglavja o varnosti.

3.1 Pred namestitvijo

Preden namestite kuhhalno ploščo, si zapišite podatke s ploščice za tehnične navedbe. Ploščica za tehnične navedbe se nahaja na dnu kuhhalne ploščice.

Serijska številka

3.2 Vgradne kuhhalne ploščice

Vgradne kuhhalne ploščice se lahko uporabljajo samo po vgradnji v ustrezne vgradne enote in delovne površine, ki ustrezajo standardom.

3.3 Priključni kabel

- Kuhhalna ploščica ima nameščen priključni kabel.
- Za zamenjavo poškodovanega priključnega kabla uporabite priključni kabel: H05V2V2-F, ki prenese temperaturo 90 °C ali višjo. Obrnite se na najbližji servisni center.

2.7 Odstranjanje



OPOZORILO!
Nevarnost poškodbe ali zadrževanja.

- Za informacije o pravilnem odstranjanju naprave se obrnite na občinsko upravo.
- Napravo izključite iz napajanja.
- Odrežite električni priključni kabel tik ob napravi in napravo zavržite.

3.4 Montaža

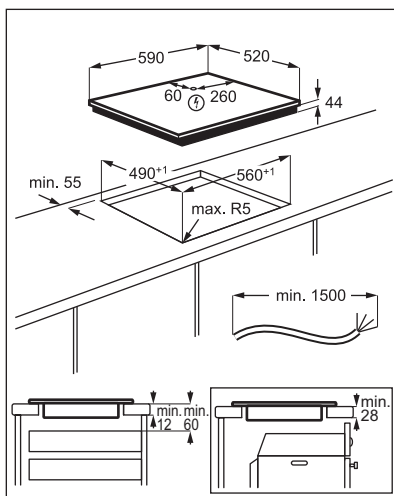
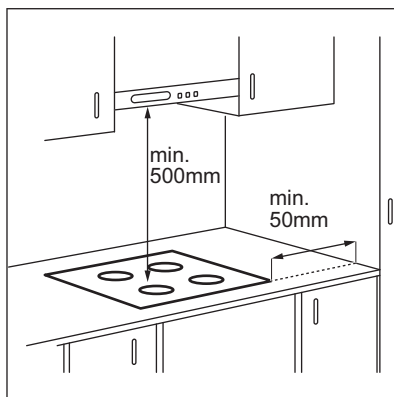



Če je naprava nameščena nad predal, se lahko med kuhanjem zaradi prezračevanja kuhalne plošče predmeti v njem segrejejo.

4. OPIS IZDELKA

4.1 Razporeditev kuhalnih površin

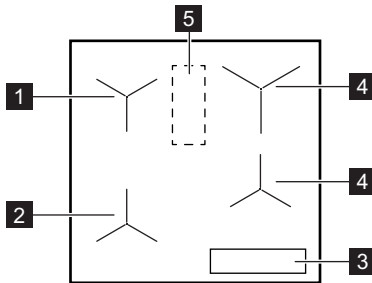

- 1** Indukcijsko kuhališče s Kuharski pomočnik
- 2** Indukcijsko kuhališče s Kuharski pomočnik in Praženje v ponvi
- 3** Upravljalna plošča
- 4** Indukcijsko kuhališče
- 5** Območje z anteno



POZOR!





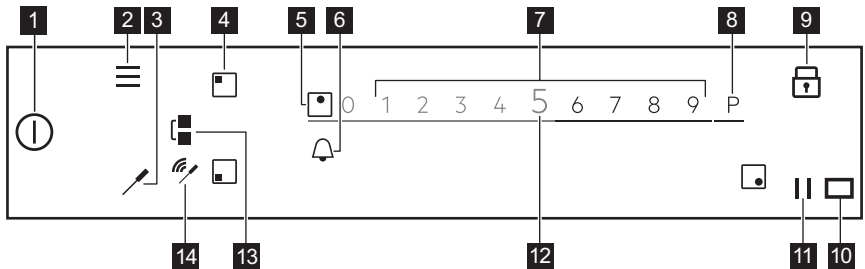

Na kuhavno ploščo na tem območju ne odlagajte ničesar.

4.2 Razporeditev na upravljalni plošči



Za ogled razpoložljivih nastavitvev se dotaknite ustreznega simbola.

Simbol	Opomba
1	VKLOP/IZKLOP Za vklop in izklop kuhalne plošče.
2	Meni Za odpiranje in zapiranje Meni.
3	Sonda za meso Za odpiranje menija Sonda za meso.
4	Izbira kuhališča Za odpiranje drsnika za izbrano kuhališče.
5 -	Indikator kuhališča Za prikaz, za katero kuhališče je drsник vklop-ljen.

Simbol	Opomba
6 	- Za nastavitev funkcij programske ure.
7 -	Drsnik Za prilagoditev stopnje kuhanja.
8 P	PowerBoost Za vklop funkcije.
9 	Ključavnica Za vklop in izklop funkcije.
10 	- Okno komunikatorja infrardečega signala Hob ² Hood. Ne pokrivajte ga.
11 	Premor Za vklop in izklop funkcije.
12 0 - 9	- Za prikaz trenutne stopnje kuhanja.
13 	Bridge Za vklop in izklop funkcije.
14 	Indikatorji signala Popolna povezava/Ni signala. Za prikaz moči signala povezave med Sonda za meso in anteno.

4.3 Sonda za meso

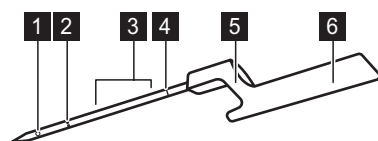





- 1** Mesto meritve
- 2** Oznaka za najnižjo raven
- 3** Priporočeno območje potopitve (za tekočine)
- 4** Koda za umerjanje
- 5** Kljuka za namestitev Sonda za meso na rob
- 6** Ročaj z anteno v notranjosti

Sonda za meso je brezžična temperaturna sonda, ki deluje brez baterije in je priložena kuhalni plošči. V ročaju ima anteno. Druga antena se nahaja pod površino kuhalne plošče, na območju med zadnjima kuhališčema. Da bi zagotovili ustrezno komunikacijo med Sonda za meso in kuhalno ploščo, ne postavljajte ničesar na kuhalno ploščo na tem območju.

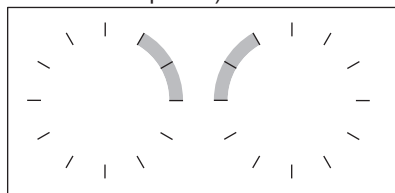
Mesto meritve se nahaja na sredini med konico in oznako za najnižjo raven. Če je možno, vstavite Sonda za meso v hrano vsaj do oznake za najnižjo raven. Pri tekočinah pa za najboljše rezultate kuhanja Sonda za meso potopite v tekočino 2-5 cm nad oznako za najnižjo raven. Sonda za meso s pomočjo kljuka

namestite na rob lonca ali ponve; v bližino območja z anteno na položaj ure med ena in tri (za levo stran kuhalne plošče) ali devet in enajst (za desno stran kuhalne plošče).



Naslednji indikatorji na prikazovalniku prikazujejo moč povezave med kuhalno ploščo in Sonda za meso:   . Če kuhalni plošči ne uspe vzpostaviti povezave, zasveti . Če želite

vzpostaviti ali izboljšati povezavo, lahko Sonda za meso pomikate po robu posode. Kuhalna plošča osveži stanje povezave vsake tri sekunde.



Za dodatne informacije si oglejte »Namigi in nasveti za Sonda za meso«.

4.4 Glavne funkcije kuhalne plošče

Vaša nova kuhalna plošča **SensePro®** vas strokovno vodi skozi celoten postopek kuhanja. Če želite odkriti nekaj izmed najboljših funkcij, si oglejte spodnje informacije.

Odvisno od vrste hrane, lahko uporabite Kuharski pomočnik z ali brez Sonda za meso. Za različne jedi imate na voljo različne nize funkcij.

Sonda za meso - lahko uporabljate na dva načina. Meri temperaturo pri funkcijah, kot sta Termometer in Praženje v ponvi, pomaga pa tudi natančno ohranjati temperaturo za različne vrste hrane med kuhanjem s Tehnika sous-vide ali uporabo funkcij, kot je Poširanje, Rahlo vrenje ali Pogrevanje.

Kuharski pomočnik - olajša kuhanje, tako da vam posreduje pripravljene recepte za različne jedi, določene parametre kuhanja in navodila po korakih. Lahko ga uporabite s Sonda za meso, npr. za pripravo zrezka, ali brez, npr. za pripravo palačink. Razpoložljive funkcije so odvisne od vrste jedi, ki jo želite pripraviti. V tem načinu lahko uporabite funkcije, kot so Tehnika sous-vide, Praženje v ponvi, Rahlo vrenje, Pogrevanje in številne druge. Pojavna okna in zvoki vas opozorijo, ko je dosežena določena temperatura. Do Kuharski pomočnik lahko pridete iz Meni.

Tehnika sous-vide - metoda kuhanja vakuumirane hrane pri nizki temperaturi daljši čas, kar pomaga ohraniti vitamine in okus. Kuhalna plošča vam zagotavlja jasne nastavitve in navodila, ki jih morate upoštevati. Ko izberete funkcijo preko Kuharski pomočnik, se temperature določijo za različne jedi. Izberete lahko

tudi svoje temperature, če funkcijo vklopite preko Tehnika sous-vide v Meni.

Praženje v ponvi - metoda cvrenja s samodejno nadzorovanimi stopnjami kuhanja, ki so dodeljene različnim vrstam hrane. Pomaga preprečiti pregrevanje hrane ali olja. Lahko jo vklopite tako, da izberete Kuharski pomočnik v Meni.

Termometer - s to funkcijo Sonda za meso meri temperaturo med kuhanjem. Ne morete je uporabiti med izvajanjem funkcije Kuharski pomočnik.

Druge koristne funkcije kuhalne plošče:

Topljenje - ta funkcija je popolna za topljenje čokolade ali masla.

PowerBoost P - s to funkcijo lahko hitro zavrete velike količine vode.

Premor - ta funkcija zniža stopnjo kuhanja na 1 za vsa kuhališča, kar vam omogoča, da hrano dolgo časa ohranite toplo.

Bridge - ta funkcija omogoča združitve obeh levih kuhališč in uporabo večje posode. Lahko jo uporabite s Praženje v ponvi.

Hob²Hood - ta funkcija poveže kuhalno ploščo s posebno kuhinjsko napo in glede na to prilagodi hitrost ventilatorja.

Ključavnica - ta funkcija med kuhanjem začasno onemogoči upravljalno ploščo.

Varovalo za otroke - ta funkcija onemogoči upravljalno ploščo, ko kuhalna plošča ne deluje, in tako prepreči nenamerno uporabo.

Štoparica, Programska ura in Odštevalna Ura - so tri funkcije, med katerimi lahko izbirate za nadzor časa kuhanja.

Za dodatne informacije si oglejte »Vsakodnevna uporaba«.

4.5 OptiHeat Control (3-stopenjski indikator akumulirane toplote)



OPOZORILO!

III/III/ Nevarnost opeklin zaradi akumulirane toplote. Indikator kaže raven akumulirane toplote.

5. PRED PRVO UPORABO



OPOZORILO!

Oglejte si poglavja o varnosti.

5.1 Uporaba prikazovalnika

- Uporabite lahko samo simbole z osvetljenim ozadjem.
- Za vklop dane funkcije se dotaknite ustreznega simbola na prikazovalniku.
- Izbrana funkcija se vklopi, ko odmaknete prst s prikazovalnika.
- Po razpoložljivih funkcijah se pomikajte s hitrimi potezi ali pa s prstom povlecite po prikazovalniku. Hitrost poteze določa hitrost premikanja prikazovalnika.
- Pomikanje se lahko zaustavi samo od sebe, lahko pa ga takoj ustavite vi z dotikom prikazovalnika.
- Večino parametrov, prikazanih na prikazovalniku, lahko spremenite z dotikom ustreznih simbolov.
- Za izbiro zelene funkcije ali časa se lahko pomikate po seznamu in/ali pa se dotaknete možnosti, ki jo želite izbrati.
- Ko je kuhalna plošča vklopljena in nekateri simboli izginejo s prikazovalnika, se ga dotaknite še enkrat. Vsi simboli se spet prikažejo.
- Za določene funkcije se ob njihovem zagonu prikaže pojavno okno z dodatnimi informacijami. Za stalen izklop pojavnega okna preverite , preden vklopite funkcijo.
- Za vklop funkcij programske ure najprej izberite kuhališče.

Indukcijsko kuhališče ustvarja toploto, ki je potrebna za kuhanje, neposredno v dnu posode. Steklokeramična plošča se segreje zaradi toplote v posodi.

Simboli, uporabni za krmarjenje po prikazovalniku

OK	Za potrditev izbire ali nastavitve.
<>	Za vrnitev/napredovanje za eno stopnjo v Meni.
^	Za pomikanje navzgor/navzdol po navodilih na prikazovalniku.
⬇	
⬇	Za vklop/izklop funkcij.
X	Za zapiranje pojavnega okna.
⊗	Za preklic nastavitve.

5.2 Prva priključitev na omrežno napetost

Ko kuhlano ploščo priključite na električno omrežje, morate nastaviti Jezik, Osvetlitev in Glasnost.

Nastavitev lahko spremenite v Meni > Nastavitve > Nastavitev. Oglejte si »Vsakodnevna uporaba«.

5.3 Umerjanje Sonda za meso

Preden začnete uporabljati Sonda za meso, jo morate umeriti, da zagotovite prave temperature.

Ko Sonda za meso pravilno umerite, ta izmeri temperaturo pri vrelišču z odstopanjem +/- 2 °C.

Upoštevajte postopek, ko:

- kuhlano ploščo nameščate prvič,

- kuhalno ploščo premaknete na drugo mesto (sprememba nadmorske višine),
- zamenjate Sonda za meso.

i Uporabite posodo s premerom dna 180 mm in jo napolnite z 1 - 1,5 l vode.

1. Za umeritev ali ponovno umeritev funkcije Sonda za meso položite na rob posode. Posodo napolnite s hladno vodo, vsaj do najnižje označene ravni, in jo postavite na levo sprednje kuhališče.
2. Dotaknite se .
Na seznamu izberite Nastavitve >Sonda za meso > Umerjanje.
Sledite navodilom na prikazovalniku.
3. Dotaknite se Start poleg kuhališča.
Ob koncu postopka se odpre pojavno okno z informacijami.

i V vodo ne stresajte soli, ker lahko to vpliva na postopek.

Če želite zapustiti Meni, se dotaknite  ali desne strani prikazovalnika, izven pojavnega okna.

5.4 Povezovanje Sonda za meso

Kuhalna plošča je ob dostavi povezana s Sonda za meso.

Če Sonda za meso zamenjate z novo, morate to povezati s kuhalno ploščo.

1. Dotaknite se .
Na seznamu izberite Nastavitve >Sonda za meso > Seznanjanje.
2. Dotaknite se Odklopite, da izklopite prejšnjo Sonda za meso.
3. Dotaknite se Seznanj poleg kuhališča.
Odre se pojavno okno.
4. S pomočjo tipkovnice vnesite petmestno kodo, ki je vgravirana v novo Sonda za meso.
5. Za potrditev se dotaknite V redu.
Sonda za meso je zdaj povezana s kuhalno ploščo.
Sonda za meso po povezovanju vedno umerite.

Če želite zapustiti Meni, se dotaknite  ali desne strani prikazovalnika, izven pojavnega okna.

5.5 Struktura Meni

Dotaknite se  za dostop do nastavitve kuhalne plošče in njihovo spremembo ali vklop nekaterih funkcij.

Če želite zapustiti Meni, se dotaknite  ali desne strani prikazovalnika, izven pojavnega okna. Za krmarjenje po Meni uporabite < ali >.

V razpredelnici je prikazana osnovna zgradba Meni.

Kuharski pomočnik	Oglejte si razdelek Kuharski pomočnik v poglavju »Vsakodnevna uporaba«.
Funkcije kuhalne plošče	Tehnika sous-vide
	Termometer
	Topljenje

Nastavitve	Varovalo za otroke	
	Štoparica	
	Hob ² Hood	Oglejte si razdelek Hob ² Hood v poglavju »Vsakodnevna uporaba«.
	Sonda za meso	Povezava
		Umerjanje
		Seznanjanje
	Nastavitev	Kuharski pomočnik
		Jezik
		Zvok tipk
		Glasnost
		Osvetlitev
	Servis	Predstavitveni način
		Licenca
		Prikaži razl. prog. Opreme
		Zgodovina alarma
		Ponast. vse nastav.

6. VSAKODNEVNA UPORABA



OPOZORILO!

Oglejte si poglavja o varnosti.

6.1 Vklp in izklop

Za vklop ali izklop kuhalne plošče za eno sekundo pritisnite ①.

6.2 Samodejni izklop

Funkcija samodejno izklopi kuhalno ploščo, če:

- So vsa kuhališča izklopljena.
- Ne nastavite stopnje kuhanja po vklopu kuhalne plošče.
- Ste nekaj polili ali položili na upravljalno ploščo za več kot 10 sekund (posodo, krpo itd.). Zasliši se zvočni signal in kuhalna plošča se izklopi. Odstranite predmet ali očistite upravljalno ploščo.

- Se kuhalna plošča preveč segreje (na primer, ko povre vsa voda iz posode). Počakajte, da se kuhališče ohladi, preden ponovno uporabite kuhalno ploščo.
- Uporabite napačno posodo ali na določenem kuhališču ni posode. Utripa bel simbol kuhališča, po dveh minutah pa se indukcijsko kuhališče samodejno izklopi.
- Ne izklopite kuhališča oziroma ne spremenite stopnje kuhanja. Po določenem času se prikaže sporočilo in kuhalna plošča se izklopi.

Razmerje med stopnjo kuhanja in časom, po katerem se kuhalna plošča izklopi:

Stopnja kuhanja	Kuhalna plošča se izklopi po
1 - 2	6 urah

Stopnja kuhanja	Kuhalna plošča se izklopi po
3 - 5	5 urah
6	4 urah
7 - 9	1,5 ure

- i** Ko uporabljate Praženje v ponvi, se kuhalna plošča izklopi po 1,5 ure. Za Tehnika sous-vide se kuhalna plošča izklopi po 4 urah.

6.3 Uporaba kuhališč

Posodo postavite na sredino izbranega kuhališča. Indukcijska kuhališča se samodejno prilagodijo dimenziji dna posode.

Ko postavite posodo na izbrano kuhališče, jo kuhalna plošča samodejno zazna, na prikazovalniku pa se prikaže ustrezen drsnik. Drsnik je viden osem sekund, po tem se prikazovalnik vrne na glavni pogled. Če želite drsnik zapreti prej, tapnite na prikazovalnik zunaj območja drsnika.

Ko so vklopljena druga kuhališča, je lahko stopnja kuhanja za kuhališče, ki ga želite uporabiti, omejena. Oglejte si »Upravljanje moči«.

- i** Preverite, ali je posoda primerna za indukcijske kahalne plošče. Za dodatne informacije o vrstah posode si oglejte »Namigi in nasveti«. Velikost posode preverite v »Tehnični podatki«.

6.4 Stopnja kuhanja

1. Vključite kuhavno ploščo.
2. Postavite posodo na izbrano kuhališče.

Na prikazovalniku se prikaže drsnik za vklopljeno kuhališče in ostane vklopljen osem sekund.

3. Z dotikom ali drsenjem s prstom nastavite želeno stopnjo kuhanja. Simbol pordeči in se poveča.

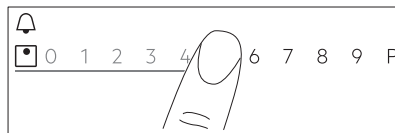

Stopnjo kuhanja lahko spremenite tudi med kuhanjem. Dotaknite se simbola za izbiro kuhališča na upravljalni plošči in se s prstom pomaknite levo ali desno (za znižanje ali zvišanje stopnje kuhanja).

6.5 Funkcija Bridge

Ta funkcija poveže dve kuhališči, ki delujeta kot eno z isto stopnjo kuhanja.

Funkcijo lahko uporabite z veliko posodo.

1. Posodo postavite na dve kuhališči. Posoda mora pokrivati sredini obeh kuhališč.
2. Dotaknite se polja  za vklop funkcije. Simbol kuhališča se spremeni.
3. Nastavite stopnjo kuhanja. Posoda mora pokrivati sredini obeh kuhališč, ne sme pa segati čez oznako področja.

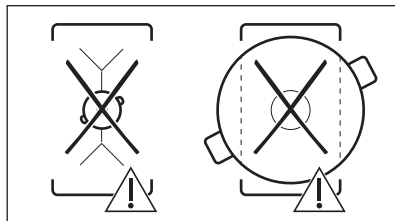
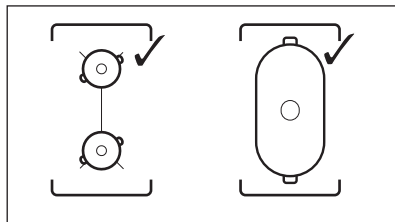

Za izklop funkcije se dotaknite . Kuhališči delujeta neodvisno.

6.6 PowerBoost

Ta funkcija vklopi več moči za ustrezno indukcijsko kuhališče; odvisno od velikosti posode. Funkcijo lahko vklopite samo za omejen čas.

1. Najprej se dotaknite simbola zelenega kuhališča.
2. Dotaknite se **P** ali s prstom podrsajte desno, da vklopite funkcijo za izbrano kuhališče.

Simbol pordeči in se poveča.

Funkcija se samodejno izklopi. Za ročen izklop funkcije izberite kuhališče in spremenite njegovo stopnjo kuhanja.

i Za vrednosti najdaljšega trajanja si oglejte »Tehnični podatki«.

6.7 Upravljanje moči

- Kuhališča so združena glede na mesto in število faz v kupalni plošči. Oglejte si sliko.
- Vsaka faza ima največjo električno obremenitev 3680 W.
- Funkcija razdeli moč med kuhališča, priključena na isto fazo.
- Funkcija se vklopi, ko skupna električna obremenitev kuhališč, priključenih na eno samo fazo, preseže 3680 W.
- Funkcija zmanjša moč drugih kuhališč, priključenih na isto fazo, kar vpliva na razpoložljivo stopnjo kuhanja.
- Najvišja stopnja kuhanja je vidna na drsniku. Aktivne so samo bele številke.
- Če višja stopnja kuhanja ni na voljo, jo najprej znižajte za druga kuhališča.

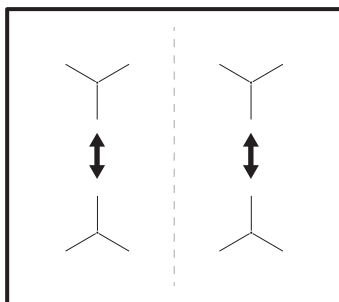

6.8 Kuharski pomočnik

Ta funkcija prilagodi parametre različnim vrstam hrane in jih ohranja med kuhanjem.

S funkcijo lahko pripravite številne jedi, kot so Meso, Ribe in morski sadeži, zelenjava, Juhe, Omake, Testenine ali Mleko. Za različne jedi so na voljo različni načini kuhanja, npr. za piščanca lahko izbirate med Praženje v ponvi, Tehnika sous-vide ali Poširanje.

Funkcijo lahko vklopite samo na levi strani kupalne plošče. Kuharski pomočnik s funkcijo Tehnika sous-vide lahko vklopite za levo sprednje ali zadnje kuhališče. Če želite uporabiti funkcijo Praženje v ponvi, jo lahko vklopite za levo sprednje kuhališče ali obe kuhališči, ko sta združeni.



Če Kuharski pomočnik deluje na levem sprednjem kuhališču, uporabite kuhališča na desni za kuhanje brez funkcije.

Na levem zadnjem kuhališču ne uporabljajte posode z večjim premerom dna od 200 mm, ko funkcija deluje na levem sprednjem kuhališču. To lahko vpliva na povezavo med Sonda za meso in anteno pod površino kupalne plošče.

i Posode ne segrevajte pred kuhanjem. Uporabljajte samo hladno vodo iz pipe ali tekočine. Pogrevajte samo hladne jedi.

i Za Praženje v ponvi sledite navodilom na prikazovalniku. Ko je ponev vroča, dodajte olje.

i Pri Kuharski pomočnik funkcija programske ure deluje kot Odštevalna Ura. Ne ustavi funkcije, ko se nastavljen čas izteče.

1. Za vklop funkcije se dotaknite  ali  in izberite Kuharski pomočnik.
2. Na seznamu izberite vrsto hrane, ki jo želite pripraviti.
Za vsako vrsto živil je na voljo več možnosti. Sledite navodilom na prikazovalniku.
 - Lahko se dotaknete V redu na vrhu pojavnega okna, da uporabite privzete nastavitve.
 - Za Praženje v ponvi lahko spremenite privzeto stopnjo

kuhanja. Pri nekaterih jedeh lahko preverite temperaturo jedra jedi, če uporabljate Sonda za meso.

- Za večino funkcij, npr. Tehnika sous-vide in Poširanje, lahko spremenite privzeto temperaturo.
- Spremenite lahko privzeti čas ali nastavite svojega. Samo za Tehnika sous-vide je najkrajši čas predhodno določen.

Dodatna navodila s podrobnimi informacijami so na voljo na prikazovalniku. Po njih se lahko pomikate z možnostjo \wedge in \vee .

3. Dotaknite se V redu. Upoštevajte navodila v pojavnih oknih. Nekatere funkcije se začnejo s predhodnim segrevanjem. Napredku lahko sledite na upravljalni vrstici.
4. Če se odpre pojavno okno z navodili, se za nadaljevanje dotaknite V redu in nato Start.



Funkcija deluje s predhodno določenimi nastavitvami.

Za stalen izklop pojavnega okna

preverite , preden vklopite funkcijo.

5. Ko poteče nastavljen čas, se oglasi zvočni signal in odpre se pojavno okno. Če želite okno zapreti, se dotaknite V redu.

Funkcija se ne zaustavi samodejno. Pri Tehnika sous-vide se kuhalna plošča samodejno izklopi po največ štirih urah.

Za zaustavitev funkcije se dotaknite  ali  ali simbola vklopljenega kuhališča in izberite Stop. Za potrditev se dotaknite Da v pojavnem oknu.

6.9 Tehnika sous-vide

Za pripravo mesa, rib ali zelenjave s pomočjo funkcije potrebujete ustrezne vrečke z zapiralom ali plastične vrečke in vakuumski varilnik. Začinjena živila dajte v vrečke in jih vakuumirajte. Lahko kupite tudi porcije hrane, nared za pripravo s to metodo kuhanja.



OPOZORILO!



Upoštevati morate načela glede varnosti hrane. Oglejte si »Namigi in nasveti«.

Pri tej funkciji lahko izberete svoj čas in temperaturo (med 35 in 85 °C), primerna za hrano, ki jo želite pripraviti. Uporabite največ štiri litre vode; posodo pokrijte s pokrovko. Za dodatne informacije glede parametrov kuhanja si oglejte razpredelnico Vodnik za pripravo hrane v »Namigi in nasveti«. Hrano pred pripravo odtajajte.

Funkcijo lahko vklopite samo za levo sprednje ali levo zadnje kuhališče. Če deluje Tehnika sous-vide, uporabite kuhališča na desni za kuhanje brez funkcije.





Pri Tehnika sous-vide funkcija programske ure deluje kot Odštevalna Ura. Funkcija se samodejno izklopi po največ štirih urah.

1. Pripravite porcije hrane po zgornjih navodilih.
2. Posodo, napolnjeno s hladno vodo, postavite na levo sprednje ali zadnje kuhališče.
3. Dotaknite se  > Tehnika sous-vide. Dotaknete se lahko tudi  > Funkcije kuhalne plošče > Tehnika sous-vide.
4. Izberite pravo temperaturo. Nastavite čas (izbirno). Čas postopka kuhanja je odvisen od debeline in vrste hrane.
5. Za nadaljevanje se dotaknite V redu.
6. Namestite Sonda za meso na rob posode.
7. Za zapiranje pojavnega okna se dotaknite V redu.
8. Dotaknite se Start za vklop predhodnega segrevanja.

Ko posoda doseže predvideno temperaturo, se oglasi zvočni signal in odpre se pojavno okno. Za potrditev se dotaknite V redu.

9. Porcije hrane položite v vrečke, nato pa postavite pokonci v posodo (lahko uporabite stojalo Tehnika sous-vide). Dotaknite se Start.

Če nastavite Odštevalna Ura, začne delovati skupaj s funkcijo.





10. Ko poteče nastavljen čas, se oglasi zvočni signal in utripa . Za izklop signala se dotaknite .

Za zaustavitev ali ponovno nastavitve funkcije se dotaknite  ali simbola vklopljenega kuhališča, nato pa Stop. Za potrditev se dotaknite Da v pojavnem oknu.

Ohrani temperaturo

Funkcijo Tehnika sous-vide lahko uporabite za kuhanje, medtem ko Sonda za meso natančno nadzoruje in ohranja temperaturo (z natančnostjo +/- 1 °C). Pripravite lahko številne jedi, kot so začinjene omake (npr. različne vrste karija ali bouillabaisse). Nastavite lahko svoje parametre ali si ogledate razpredelnico Vodnik za pripravo hrane v »Namigi in nasveti«.

Funkcijo lahko vklopite samo za levo sprednje ali levo zadnje kuhališče.

1. Dotaknite se  > Funkcije kuhalne plošče > Tehnika sous-vide ali dostopite do funkcije tako, da se dotaknete  > Tehnika sous-vide.
2. Izberite pravo temperaturo. Nastavite čas (izbirno).
3. Za nadaljevanje se dotaknite V redu.
4. Sonda za meso namestite na rob posode ali jo vstavite v hrano.
5. Dotaknite se Start za vklop predhodnega segrevanja. Ko posoda doseže predvideno temperaturo, se oglasi zvočni signal in odpre se pojavno okno.
6. Za zapiranje pojavnega okna se dotaknite V redu.
7. Dotaknite se Start. Če nastavite Odštevalna Ura, začne delovati skupaj s funkcijo.
8. Ko poteče nastavljen čas, se oglasi zvočni signal in utripa . Za izklop signala se dotaknite .

Za zaustavitev ali ponovno nastavitve funkcije se dotaknite  ali simbola vklopljenega kuhališča, nato pa Stop. Za potrditev se dotaknite Da v pojavnem oknu.



6.10 Termometer

Pri tej funkciji Sonda za meso deluje kot termometer, ki vam med kuhanjem

pomaga nadzorovati temperaturo hrane ali tekočine. Z njo si recimo pomagata pri pogrevanju mleka ali preverjanju temperature otroške hrane.

Za uporabo funkcije mora biti vklopljeno vsaj eno kuhališče.

Funkcijo lahko vklopite za vsa kuhališča, a samo za eno kuhališče naenkrat.

1. Sonda za meso vstavite v hrano ali tekočino, vse do najnižje označene ravni.
2. Dotaknite se  na prikazovalniku, da odprete meni Sonda za meso, in izberite Termometer. Dotaknete se lahko tudi  > Funkcije kuhalne plošče > Termometer.
3. Dotaknite se Start. Merjenje se začne na vklopljenem kuhališču. Če ni vklopljeno nobeno kuhališče, se odpre pojavno okno z informacijami.

Za zaustavitev funkcije se dotaknite števk, ki ponazarjajo temperaturo, ali  in izberite Stop.

6.11 Topljenje

To funkcijo lahko uporabite za topljenje različnih izdelkov, npr. čokolade ali masla. Funkcijo lahko uporabite samo za eno kuhališče naenkrat.

1. Dotaknite se  na prikazovalniku, da odprete Meni.
2. Na seznamu izberite Funkcije kuhalne plošče > Topljenje.
3. Dotaknite se Start. Izbrati morate zeleno kuhališče. Če je kuhališče že vklopljeno, se prikaže pojavno okno. Prekličite predhodno stopnjo kuhanja, da vklopite funkcijo.



Če želite zapustiti Meni, se dotaknite  ali desne strani prikazovalnika, izven pojavnega okna. Za krmarjenje po Meni uporabite < ali >.

Za izklop funkcije se dotaknite simbola za izbiro kuhališča, nato pa Stop.



6.12 || Premor

Ta funkcija nastavi vsa vklopljena kuhališča na najnižjo stopnjo kuhanja.

Funkcije ne morete vklopiti, ko deluje Kuharski pomočnik ali Tehnika sous-vide.

Ko funkcija deluje, lahko uporabite samo simbola  in . Vsi drugi simboli na upravljalni plošči so zaklenjeni.

Funkcija ne zaustavi funkcij programske ure.

Dotaknite se polja  za vklop funkcije.  zasveti. Stopnja kuhanja je znižana na 1.

Za izklop funkcije se dotaknite .

Funkcija ustavi PowerBoost. Najvišja stopnja kuhanja se ponovno vklopi, ko se ponovno dotaknete .

6.13 Časovnik

Programska ura

To funkcijo uporabite za določitev časa delovanja kuhališča med posameznim kuhanjem.

Funkcijo za vsako kuhališče lahko nastavite posebej.

1. Najprej nastavite stopnjo kuhanja za ustrezno kuhališče, nato pa funkcijo.
2. Dotaknite se simbola kuhališča.

3. Dotaknite se .



Na prikazovalniku se prikaže okno menija programske ure.



4. Preverite  za vklop funkcije.

Simboli se spremenijo na  .

5. S prstom podrsajte levo ali desno, da izberete zeleni čas (npr. ure in/ali minute).
6. Dotaknite se V redu, da potrdite svojo izbiro.

Lahko pa izberete tudi  za preklic izbire.

Ko se odštevanje zaključi, se oglasi zvočni signal in utripa . Signal izklopite z dotikom polja .

Za izklop funkcije nastavite stopnjo kuhanja na 0. Lahko pa se dotaknete  levo od vrednosti programske ure, nato  poleg in potrdite izbiro, ko se prikaže pojavno okno.



Odštevalna Ura



To funkcijo lahko uporabite, ko je kuhalna plošča vklopljena, a kuhališča ne delujejo.

Funkcija ne vpliva na delovanje kuhališč.

1. Izberite poljubno kuhališče. Na prikazovalniku se prikaže ustrezen drsnik.
2. Dotaknite se . Na prikazovalniku se prikaže okno menija programske ure.
3. S prstom podrsajte levo ali desno, da izberete zeleni čas (npr. ure in minute).
4. Dotaknite se V redu, da potrdite svojo izbiro.

Lahko pa izberete tudi  za preklic izbire.

Ko se odštevanje zaključi, se oglasi zvočni signal in utripa . Signal izklopite z dotikom polja .

Za izklop funkcije se dotaknite  levo od vrednosti programske ure, dotaknite se  poleg in potrdite izbiro, ko se prikaže pojavno okno.

Štoparica

Funkcija začne samodejno šteti takoj po vklopu kuhališča. To funkcijo lahko uporabite za spremljanje trajanja delovanja.

1. Pritisnite  za dostop do Meni.
2. Pomikajte se po Meni, da izberete Nastavitve > Štoparica.
3. Z dotikom stikala vklopite/izklopite funkcijo.



Funkcija se ne izklopi, ko dvignete posodo. Za ponastavitev funkcije in ponoven ročni zagon se dotaknite  in v pojavnem oknu izberite Ponastavi. Funkcija začne šteti pri 0. Za Premor

funkcije za posamezen postopek kuhanja se dotaknete  in v pojavnem oknu izberite Premor. Izberite Start za nadaljevanje štetja.

6.14 Ključavnica

Upravljalno ploščo lahko zaklenete med delovanjem kuhalne plošče. Zaklepanje preprečuje nehoteno spreminjanje stopnje kuhanja.

Najprej nastavite stopnjo kuhanja.

Dotaknite se polja  za vklop funkcije. Za izklop funkcije se tri sekunde dotikajte .



Ko izklopite kuhalno ploščo, izklopite tudi to funkcijo.



6.15 Varovalo za otroke

Funkcija preprečuje nehoten vklop kuhalne plošče.

1. Dotaknite se  na prikazovalniku, da odprete Meni.
2. Na seznamu izberite Nastavitve > Varovalo za otroke.
3. Vključite stikalo in se dotaknite črk A-O-X po abecednem vrstnem redu, da vključite funkcijo. Za izklop funkcije izklopite stikalo.

Če želite zapustiti Meni, se dotaknite  ali desne strani prikazovalnika, izven pojavnega okna. Za krmарjenje po Meni uporabite < ali >.

6.16 Jezik

1. Dotaknite se  na prikazovalniku, da odprete Meni.
2. Na seznamu izberite Nastavitve > Nastavitev > Jezik.
3. Na seznamu izberite ustrezen jezik. Če izberete napačen jezik, se dotaknite . Prikaže se seznam. Izberite tretjo možnost od zgoraj, nato pa predzadnjo. Nato izberite drugo možnost. Pomaknite se navzdol in na seznamu izberite ustrezen jezik. Na koncu izberite možnost na desni.

Če želite zapustiti Meni, se dotaknite  ali desne strani prikazovalnika, izven pojavnega okna. Za krmарjenje po Meni uporabite < ali >.

6.17 Zvok tipk / Glasnost

Lahko izberete zvok, ki ga odda kuhalna plošča, ali pa povsem izklopite zvok. Izberete lahko med klikom (privzeto) ali piskom.

1. Dotaknite se  na prikazovalniku, da odprete Meni.
2. Na seznamu izberite Nastavitve > Nastavitev > Zvok tipk / Glasnost.
3. Izberite ustrežno funkcijo.

Če želite zapustiti Meni, se dotaknite  ali desne strani prikazovalnika, izven pojavnega okna. Za krmарjenje po Meni uporabite < ali >.

6.18 Osvetlitev

Spremenite lahko svetlost prikazovalnika.

Obstajajo 4 stopnje svetlosti, 1 je najnižja, 4 pa najvišja.

1. Dotaknite se  na prikazovalniku, da odprete Meni.
2. Na seznamu izberite Nastavitve > Nastavitev > Osvetlitev.
3. Izberite ustrežno stopnjo.

Če želite zapustiti Meni, se dotaknite  ali desne strani prikazovalnika, izven pojavnega okna. Za krmарjenje po Meni uporabite < ali >.

6.19 Hob²Hood

Je izpopolnjena samodejna funkcija, ki poveže kuhalno ploščo s posebno kuhinjsko napa. Kuhalna plošča in napa imata komunikator infrardečega signala. Hitrost ventilatorja se nastavi samodejno glede na nastavitev načina in temperaturo najbolj vroče posode na kuhalni plošči.

Pri večini kuhinjskih nap je sistem za daljinsko upravljanje tovarniško izklopljen. Vključite ga pred uporabo funkcije. Za dodatne informacije si

oglejte navodila za uporabo kuhinjske nape.

Za samodejno upravljanje funkcije nastavite samodejni način na H1 - H6. Kuhalna plošča je tovarniško nastavljena na H5. Kuhinjska napa se odzove ob vsaki uporabi kuhalne plošče. Kuhalna plošča samodejno zazna temperaturo posode in prilagodi hitrost ventilatorja. Kuhalno ploščo lahko nastavite samo za vklop luči z izbiro H1.



Če spremenite hitrost ventilatorja na napi, je privzeta povezava s kuhalno ploščo izklopljena. Za ponoven vklop funkcije obe napravi **IZKLOPITE** in ponovno **VKLOPITE**.

Način	Samodejna osvetlitev	Vrenje ¹⁾	Cvrenje ²⁾
H0	Izklopljeno	Izklopljeno	Izklopljeno
H1	Vklopljeno	Izklopljeno	Izklopljeno
H2 ³⁾	Vklopljeno	Hitrost ventilatorja 1	Hitrost ventilatorja 1
H3	Vklopljeno	Izklopljeno	Hitrost ventilatorja 1
H4	Vklopljeno	Hitrost ventilatorja 1	Hitrost ventilatorja 1
H5	Vklopljeno	Hitrost ventilatorja 1	Hitrost ventilatorja 2

Način	Samodejna osvetlitev	Vrenje ¹⁾	Cvrenje ²⁾
H6	Vklopljeno	Hitrost ventilatorja 2	Hitrost ventilatorja 3

1) Kuhalna plošča zazna vrenje in aktivira hitrost ventilatorja glede na samodejni način.

2) Kuhalna plošča zazna cvrenje in aktivira hitrost ventilatorja glede na samodejni način.

3) Ta način vklopi ventilator in luč ter ni odvisen od temperature.

Spreminjanje načinov

Če niste zadovoljni z ravno hrupa/hitrostjo ventilatorja, lahko med načini preklapljate ročno.

1. Dotaknite se **≡**.

Na seznamu izberite Nastavitve > Hob²Hood.

2. Izberite ustrezen način.

Če želite zapustiti Meni, se dotaknite **≡** ali desne strani prikazovalnika, izven pojavnega okna.

Ko končate s kuhanjem in izklopite kuhalno ploščo, lahko ventilator nape še nekaj časa deluje. Po tem sistem samodejno izklopi ventilator in za naslednjih 30 sekund prepreči nenameren vklop ventilatorja.

Luč na kuhinjski napi se izklopi dve minuti po izklopu kuhalne plošče.

7. NAMIGI IN NASVETI



OPOZORILO!
Oglejte si poglavja o varnosti.

7.1 Posoda



Pri indukcijskih kuhališčih močno elektromagnetno polje zelo hitro ustvari toploto v posodi.

- i** Na indukcijskih kuhališčih uporabljajte ustrezno posodo.

Material posode

- **Ustrezen:** lito železo, jeklo, emajlirano jeklo, nerjavno jeklo, večplastno dno (označeno kot ustrezno s strani proizvajalca).
- **Neustrezen:** aluminij, baker, medenina, steklo, keramika, porcelan.

Posoda je primerna za indukcijsko kahalno ploščo v naslednjih primerih:

- Voda povre zelo hitro, če kuhališče nastavite na najvišjo stopnjo kuhanja.
- Če se na dno posode prime magnet.

- i** Dno posode mora biti čim bolj debelo in ravno. Dno posode mora biti čisto in suho, preden jo postavite na kahalno ploščo.

Dimenzije posode

Indukcijska kuhališča se samodejno prilagodijo dimenziji dna posode.

Učinkovitost kuhališča je povezana s premerom posode. Posoda z manjšim premerom od najmanjšega sprejme le del moči, ki jo ustvari kuhališče.

- i** Oglejte si »Tehnični podatki«.

7.2 Prave poneve za funkcijo

Uporabljajte samo poneve z ravnim dnom. Preverjanje ustreznosti poneve:

1. Ponev obrnite na glavo.
2. Na dno poneve položite ravnilo.
3. Med ravnilo in dno poneve poskušajte dati kovanec za 1, 2 ali 5 centov (ali kovanec podobne debeline).

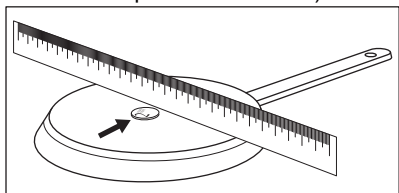

- a.** Če med ravnilo in ponev lahko daste kovanec, je ponev napačna.

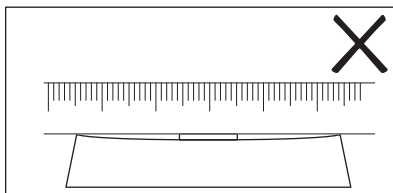

- b.** Če med ravnilo in ponev ne morete dati kovanca, je ponev prava.

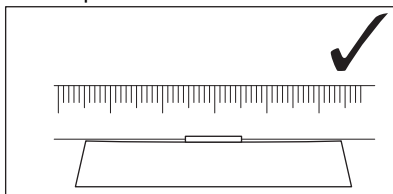

7.3 Zvoki med uporabo

Če zaslišite:

- pokanje: posoda je izdelana iz različnih materialov (konstrukcija z dvojnimi dnom).
- žvižganje: uporabljate kuhališče pri visoki stopnji kuhanja in posoda je izdelana iz različnih materialov (konstrukcija z dvojnimi dnom).
- brenčanje: uporabljate visoko stopnjo kuhanja.
- klicanje: prihaja do električnega preklapljanja, posoda je zaznana, ko jo postavite na kahalno ploščo.
- sikanje, brenenje: deluje ventilator.

Ti zvoki so običajni in ne predstavljajo napake.

7.4 Öko Timer (Eko časovnik)

Za varčevanje z energijo se grelnik kuhališča izklopi prej, kot se oglasi programska ura. Razlika v času delovanja je odvisna od ravni stopnje kuhanja in trajanja kuhanja.

7.5 Primeri kuhanja

Razmerje med stopnjo kuhanja in porabo energije kuhališča ni linearno. Ko zvišate stopnjo kuhanja, ta ni sorazmerna s povečanjem porabe energije. To pomeni, da kuhališče s srednjo stopnjo kuhanja porabi manj kot polovico celotne energije.





Podatki v razpredelnici so samo za orientacijo.

Stopnja kuhanja	Uporaba:	Čas (min.)	Nasveti
1	Ohranjanje kuhanih jedi toplih.	po potrebi	Pokrijte posodo.
1 - 2	Holandska omaka, topljenje: maslo, čokolada, želatina.	5 - 25	Občasno premešajte.
1 - 2	Strjevanje: omlete, pečena jajca.	10 - 40	Kuhajte v posodi s pokrovko.
2 - 3	Počasno kuhanje riža in mlečnih jedi, pogrevanje pripravljenih jedi.	25 - 50	Vode dodajte vsaj dvakrat toliko, kot je riža, mlečne jedi na polovici postopka premešajte.
3 - 4	Kuhanje zelenjave, rib in mesa v sopari.	20 - 45	Dodajte nekaj žlic vode.
4 - 5	Kuhanje krompirja.	20 - 60	Uporabite največ ¼ l vode za 750 g krompirja.
4 - 5	Kuhanje večjih količin živil, enolončnic in juh.	60 - 150	Do 3 l vode ter sestavin.
6 - 7	Zmerno cvrenje: pečen zrezek, telečji cordon bleu, za-rebrnice, polpete, klobase, jetra, bešamel, jajca, palačinke, krofi.	po potrebi	Obrnite po polovici časa priprave.
7 - 8	Intenzivno cvrenje: pražen krompir, ledvena pečenka, zrezki.	5 - 15	Obrnite po polovici časa priprave.
9	Prekuhavanje vode, kuhanje testenin, pečenje mesa (golaž, dušena govedina), cvrenje ocvrtega krompirja.		
P	Prekuhavanje velike količine vode. PowerBoost se vklopi.		

7.6 Namigi in nasveti za Sonda za meso



Za funkcije, kot sta Kuharski pomočnik in Tehnika sous-vide, lahko Sonda za meso uporabite samo na levi strani kuhalne plošče. S funkcijo Termometer lahko Sonda za meso uporabite tudi na desni strani kuhalne plošče.

Za zagotovitev močne povezave (, ) med Sonda za meso in kuhalno ploščo:

Za tekočine

- Sonda za meso potopite v tekočino, znotraj priporočenega območja potopitve. Najnižjo označeno raven morate pokriti.
- Namestite Sonda za meso na rob posode. Če je mogoče, jo držite v pokončnem položaju. Konica mora

priti v stik z dnom posode. Ročaj
Sonda za meso mora biti vedno zunaj
posode.

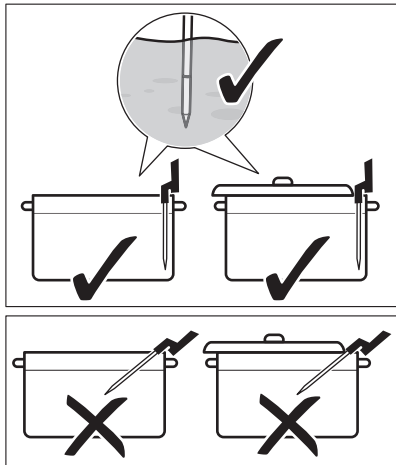

- Če želite Sonda za meso uporabiti na levi strani kuhalne plošče, poskrbite, da bo v bližini sredine kuhalne plošče, na položaju ure med ena in tri. Če jo želite uporabiti na desni strani (s funkcijo Termometer), naj bo na položaju ure med devet in enajst. Oglejte si spodnjo sliko.

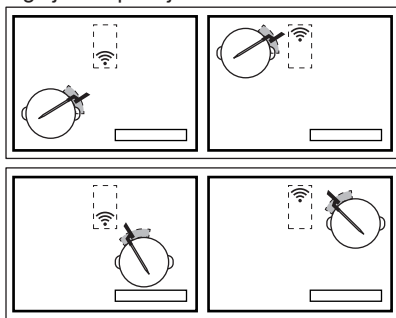

Če ne morete vzpostaviti povezave, lahko Sonda za meso pomikate po robu posode.

- Posodo lahko delno pokrijete s pokrovko.
- Če uporabljate levo sprednje kuhališče, na zadnjega levega ne postavljajte velike posode. Velike posode na levem zadnjem kuhališču lahko ovirajo signal. Veliko posodo premaknite na desno zadnje kuhališče.

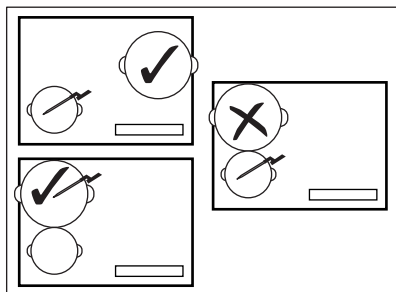

Za trdna živila (merjenje temperature jedra)

- Sonda za meso vstavite v najdebelejši del živila, vse do najnižje označene ravni. Mesto meritve mora biti v sredini porcije.

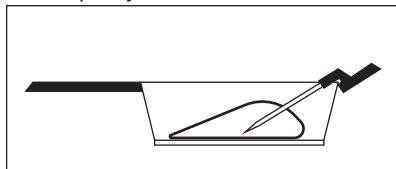

- Poskrbite, da bo Sonda za meso trdno vstavljena v hrano. Kovinski deli Sonda za meso se ne smejo dotikati sten posode. Kljuka ročaja mora biti obrnjena navzdol.

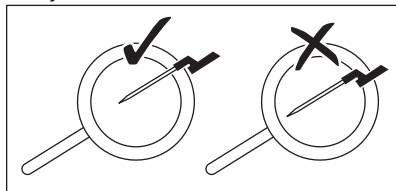

- Pri mesu/ribah debeline 2 - 3 cm mora konica Sonda za meso priti do dna posode.
- Sonda za meso odstranite pred obračanjem hrane.
- Pri uporabi žara Plancha mora ročaj Sonda za meso ostati na desni strani, zunaj njegove površine. Oglejte si spodnjo sliko.

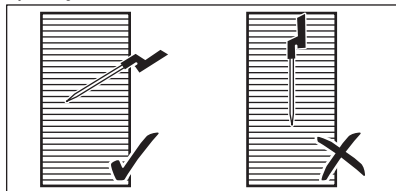

7.7 Kuhanje pri nizkih temperaturah - Načela glede varnosti hrane

Med kuhanjem pri nizkih temperaturah morate upoštevati naslednja navodila, npr. Tehnika sous-vide.

- Pred pripravo hrane si umijte/ razkužite roke. Uporabite rokavice za enkratno uporabo.
- Uporabite samo kakovostna sveža živila, shranjena v ustreznih pogojih.
- Sadje in zelenjavo vedno temeljito operite in olupite.
- Delovna površina in deske za rezanje naj bodo čiste. Za različne vrste živil uporabite različne deske za rezanje.
- Pri perutnini, jajcih in ribah bodite še posebej pozorni na higieno. Perutnino morate vedno pripravljati pri temperaturi vsaj 65 °C najmanj 50 minut.
- Ribe, ki jih želite pripraviti s Tehnika sous-vide, morajo imeti kakovost sašimija, t.j. biti morajo popolnoma sveže.
- Pripravljeno hrano shranjujte v hladilniku največ 24 ur.

- Priporočljivo je, da ljudje z oslabljenim imunskim sistemom ali kroničnimi obolenji hrano pred uživanjem pasterizirajo. Hrano pasterizirajte pri 60 °C najmanj eno uro.

7.8 Vodnik za pripravo hrane

V spodnji razpredelnici so navedeni primeri hrane ter optimalne temperature in priporočeni časi kuhanja. Parametri se lahko razlikujejo glede na temperaturo, kakovost, konsistenco in količino hrane.

Čas kuhanja je bolj odvisen od debeline hrane kot teže. Npr. debelejši kot je zrezek, dalj časa traja, da jedro doseže predhodno določeno temperaturo. Dva centimetra debel zrezek potrebuje približno eno uro, da doseže 58 °C, medtem ko potrebuje pet centimetrov debel približno štiri ure.

Nadzorujte prvi postopek kuhanja, da bodo spodnji parametri ustrezali vašim načinom kuhanja in posodi. Te parametre lahko spremenite glede na osebne želje.

Vrsta hrane	Postopek kuhanja	Stopnja priprave	Debelina/količina hrane	Temp. jedra/temp. kuhanja (°C)	Čas priprave (min)
Biftek	Tehnika sous-vide	manj zapečen	2 cm	50 - 54	45 - 90
			4 cm		100 - 150
			6 cm		180 - 250
		srednje zapečen	2 cm	55 - 60	45 - 90
			4 cm		100 - 150
			6 cm		180 - 250
		dobro zapečen	2 cm	61 - 68	45 - 90
			4 cm		100 - 150
			6 cm		180 - 250

Vrsta hrane	Postopek kuhanja	Stopnja priprave	Debelina/količina hrane	Temp. jedra/temp. kuhanja (°C)	Čas priprave (min)
Piščančje prsi	Tehnika sous-vide	dobro zapečene	200 - 300 g	64 - 72	45 - 60
	Poširanje	dobro zapečene		68 - 74	35 - 45
Piščančja bedra	Poširanje	dobro zapečena	200 - 300 g	78 - 85	30 - 60
Svinjski zrezek	Tehnika sous-vide	dobro zapečen	2 cm	60 - 66	35 - 60
Svinjska ribica	Tehnika sous-vide	dobro zapečena	4 - 5 cm	62 - 66	60 - 120
Jagnječji file	Tehnika sous-vide	srednje zapečen	2 cm	56 - 60	35 - 60
		dobro zapečen		64 - 68	40 - 65
Jagnječji hrbet (brez kosti)	Tehnika sous-vide	srednje zapečen	200 - 300 g	56 - 60	60 - 120
		dobro zapečen		64 - 68	65 - 120
Losos	Tehnika sous-vide	prosojen	2 cm	46 - 52	20 - 45
			3 cm	46 - 52	35 - 50
	Poširanje	prosojen	2 cm	55 - 68	20 - 35
			3 cm	55 - 68	25 - 45
Tuna	Tehnika sous-vide	prosojna	2 cm	45 - 50	35 - 50
Rakci	Tehnika sous-vide	prosojni	1 - 2 cm	50 - 56	25 - 45

Vrsta hrane	Postopek kuhanja	Stopnja priprave	Debelina/količina hrane	Temp. jedra/temp. kuhanja (°C)	Čas priprave (min)
Jajca	Tehnika sous-vide	mehko kuhana ¹⁾	M - velikost	63 - 64	45 - 70 ²⁾
		srednje kuhana ¹⁾		65 - 67	45 - 70 ²⁾
		trdo kuhana ¹⁾		68 - 70	45 - 70 ²⁾
	Vrenje	mehko kuhana		vrenje	4
		srednje kuhana		vrenje	7
		trdo kuhana		vrenje	10
Riž	Nabrekanje	kuhan	-	-	10 - 30
Krompir	Vrenje	kuhan	-	-	15 - 30
Zelenjava (sveža)	Tehnika sous-vide	kuhana	-	85	30 - 40
Beluši	Tehnika sous-vide	kuhani	-	85	30 - 40

1) Beljak ostane tekoč.

2) Časi veljajo za srednje velika jajca. Za velika jajca in jajca iz hladilnika čas kuhanja podaljšajte za eno minuto.

Dodatni nasveti za Kuharski pomočnik:

- Pred kuhanjem posodo napolnite z ustrežno količino tekočine (t.j. med 1 - 3 litri). Med kuhanjem ne dodajajte vode.
- Uporabite pokrovko, da prihranite energijo in hitreje dosežete temperaturo (tudi za predhodno segrevanje vode).
- Jed med kuhanjem redno mešajte, da zagotovite enakomerno porazdelitev temperature.
- Sol dodajte čisto na začetku kuhanja.
- Hrano pred pripravo odtajajte.
- Zelenjavo (npr. brokoli, cvetačo, zeleni fižol, brstični ohrov) dodajte, ko voda doseže predvideno temperaturo in se odpre pojavno okno.
- Krompir ali riž dajte v hladno vodo pred začetkom izvajanja funkcije.

- Za enolončnice, omake, juhe, karije, ragu, golaž in mineštre lahko uporabite Pogrevanje ali Rahlo vrenje. Preden vklopite funkcijo Rahlo vrenje, sestavine ocvrite (brez Sonda za meso) in dodajte hladno tekočino; nato vklopite funkcijo iz Kuharski pomočnik.
- Za majhne morske sadeže, npr. rezine/tipalke hobotnice ali lupinarje lahko uporabite Praženje v ponvi.

Dodatni nasveti za Praženje v ponvi:



OPOZORILO!

Uporabljajte samo posodo z ravnim dnom.

**POZOR!**

Posodo z večplastnim dnom uporabite samo pri nizki stopnji kuhanja, da preprečite pregrevanje in poškodbe posode.

- Funkcijo vklopite, ko je kuhalna plošča hladna (predhodno segrevanje ni potrebno).
- Uporabite posodo iz nerjavnega jekla s sendvič dnom.
- Ne uporabljajte posode z vboklino na sredini dna.
- Za različne velikosti posode se čas segrevanja razlikuje. Težka posoda shrani več toplote kot lažja in se pozneje segrejejo.
- Hrano obrnite, ko doseže polovico želene temperature. Zelo debele porcije hrane morate večkrat obrniti (t.j. enkrat na dve minuti). Za najboljše rezultate najprej priporočamo uporabo metode Tehnika sous-vide. Za piko na i pripravljene porcije položite v predhodno ogreto posodo in jih na hitro popecite z obeh strani.
- Sonda za meso vedno odstranite pred obračanjem hrane.

7.9 Namigi in nasveti za funkcijo Hob²Hood

Ko kuhalno ploščo uporabljate s funkcijo:

- Ploščo kuhinjske nape zaščitite pred neposredno sončno svetlobo.
- Ne usmerjajte halogenske svetlobe v ploščo kuhinjske nape.
- Ne pokrivajte upravljalne plošče kuhalne plošče.

8. VZDRŽEVANJE IN ČIŠČENJE

**OPOZORILO!**

Oglejte si poglavja o varnosti.

8.1 Splošne informacije

- Ploščo očistite po vsaki uporabi.
- Vedno uporabljajte posodo s čistim dnom.
- Praske ali temni madeži na površini ne vplivajo na delovanje plošče.

- Ne prekinjajte signala med kuhalno ploščo in kuhinjsko nabo (npr. z roko, ročajem posode ali veliko posodo). Oglejte si sliko.

Kuhinjska napa na sliki je samo primer.

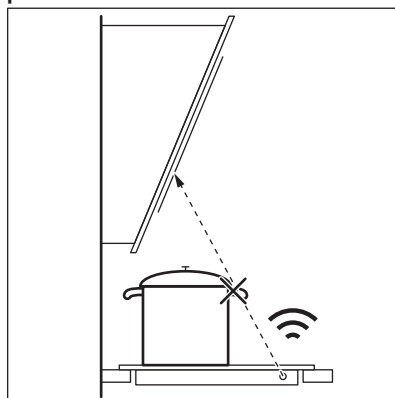

Okno komunikatorja infrardečega signala Hob²Hood naj bo čisto.



Druge daljinsko upravljanje naprave lahko ovirajo signal. Ne uporabljajte takih naprav v bližini kuhalne plošče, ko je Hob²Hood vklopljen.

Kuhinjske nape s funkcijo Hob²Hood

Da bi našli celotno serijo kuhinjskih nap, ki delujejo s to funkcijo, si oglejte naše spletno mesto za potrošnika. Kuhinjske nape Electrolux, ki delujejo s to funkcijo, morajo imeti simbol .

- Uporabite posebno čistilno sredstvo za površine kuhalnih plošč.
- Uporabite posebno strgalo za steklo.

8.2 Čiščenje kuhalne plošče

- **Takoj odstranite:** stopljeno plastiko, plastično folijo, sladkor in sladko hrano, v nasprotnem primeru se lahko zaradi umazanije poškoduje kuhalna plošča. Pazite, da ne pride do opeklin.

Posebno strgalo postavite pod ostrim kotom na stekleno površino in z rezilom potegnite po površini.

- **Odstranite, ko je plošča že dovolj hladna:** ostanke vodnega kamna in vode, maščobne madeže in svetla kovinska obarvanja. Ploščo očistite z vlažno krpo in čistilnim sredstvom, ki ni grobo. Po čiščenju ploščo osušite z mehko krpo.
- **Odstranite svetla kovinska obarvanja:** uporabite raztopino vode

in kisa ter očistite stekleno površino s krpo.

- Površina kuhalne plošče ima vodoravne ure. Ploščo očistite z vlažno krpo in malo čistilnega sredstva z nežnimi gibi od leve proti desni. Po čiščenju ploščo osušite z mehko krpo od leve proti desni.

9. ODPRAVLJANJE TEŽAV



OPOZORILO!





Oglejte si poglavja o varnosti.

9.1 Kaj storite v primeru ...

Težava	Možen vzrok	Rešitev
Kuhalne plošče ni mogoče vklopiti ali je uporabljati.	Kuhalna plošča ni priključena na napajanje ali je priključena nepravilno.	Preverite, ali je kuhalna plošča pravilno priključena na napajanje. Oglejte si vezalno shemo.
	Pregorela je varovalka.	Preverite, ali je varovalka vzrok za motnjo. Če varovalka večkrat zapored pregori, se obrnite na električarja.
	60 sekund ne nastavite stopnje kuhanja.	Kuhalno ploščo ponovno vklopite in v manj kot 60 sekundah nastavite stopnjo kuhanja.
	Sočasno ste se dotaknili dveh ali več senzorskih polj.	Dotaknite se samo enega senzorskega polja.
	Deluje funkcija Premor.	Oglejte si »Vsakodnevna uporaba«.
Prikazovalnik se ne odziva na dotik.	Del prikazovalnika je prekrit ali pa je posoda postavljena preblizu prikazovalnika. Na prikazovalniku je nekaj tekočine ali predmet.	Odstranite predmete. Posodo premaknite stran od prikazovalnika. Očistite prikazovalnik; počakajte, da se naprava ohladi. Kuhalno ploščo izklopite iz električnega omrežja. Po minuti jo ponovno priključite.

Težava	Možen vzrok	Rešitev
Zasliši se zvočni signal in kahalna plošča se izklopi. Ko je kahalna plošča izklopljena, se oglasi zvočni signal.	Prekrili ste eno ali več senzorskih polj.	Predmet odstranite s senzorskih polj.
Kahalna plošča se izklopi.	Senzorsko polje ① ste z nečim prekrili.	Odstranite predmet s senzorskega polja.
Indikator akumulirane toplote ne zasveti.	Kuhališče ni vroče, ker je bilo vklopljeno samo kratek čas, ali pa je poškodovano tipalo pod površino kahalne plošče.	Če je bilo kuhališče vklopljeno dovolj dolgo, da bi moralo biti vroče, se obrnite na pooblaščen servisni center.
Po vklopu Kuharski pomočnik se začne kahalna plošča segrevati, segrevanje preneha in ponovno začne.	To je varnostno preverjanje, da zagotovite, da je Sonda za meso v posodi, za katero je bila vklopljena funkcija Kuharski pomočnik.	To je običajni postopek, ne predstavlja nepravilnega delovanja.
Ne morete vklopiti najvišje stopnje kuhanja.	Drugo kuhališče je že nastavljeno na najvišjo stopnjo kuhanja.	Najprej znižajte moč drugega kuhališča.
Senzorska polja so vroča.	Posoda je prevelika oz. ste jo postavili preblizu upravljalnih polj.	Večjo posodo postavite na zadnje kuhališče, če je možno.
Prikazovalnik prikaže, da Sonda za meso ni bilo mo-goče najti.	Sonda za meso je v napačnem položaju. Nekaj ovira signal (npr. jedilni pribor, ročaj posode ali druga posoda).	Sonda za meso namestite pravilno. Oglejte si sliko v poglavju »Namigi in nasveti«. Odstranite vse kovinske predmete ali druge predmete, ki morda ovirajo signal.
Prikazovalnik sporoča, da je temperatura vode višja od 100 °C.	Niste umerili Sonda za meso ali pa ste to naredili napačno. Kuhalno ploščo ste premaknili na drugo mesto.	Ponovno umerite Sonda za meso. Oglejte si »Umerjanje«. Morda boste morali preveriti tudi, ali je koda za umerjanje prava. Oglejte si »Povezovanje«.
	V vodo ste dali preveč soli.	Ne solite vrele vode.

Težava	Možen vzrok	Rešitev
Temperatura ni vidna na prikazovalniku. Na prikazovalniku se prikaže opozorilna ikona.	Sonda za meso ni vzpostavila povezave s kuhalno ploščo, ker je signal prešibek.	Sonda za meso postavite v bližino antene na površino kuhalne plošče, v bližino sredine kuhalne plošče. Oglejte si »Namigi in nasveti«.
	Nekaj prekriva Sonda za meso ali anteno na površini kuhalne plošče, npr. kos kovinskega jedilnega pribora.	Odstranite vse, kar prekriva anteno. Poskrbite, da boste posodo postavili na sredino kuhališča. Oglejte si »Namigi in nasveti«.
	Povezava med Sonda za meso in anteno je bila prekinjena.	Poskrbite, da nič ne bo oviralo signala. Sonda za meso premaknite po robu posode, da nastavite položaj. Oglejte si »Namigi in nasveti«.
	Druge naprave delujejo na isti frekvenci in motijo povezavo.	Odstranite vse naprave, ki morda motijo povezavo. Oglejte si »Tehnični podatki«.
Temperatura hrane se razlikuje od pričakovane.	Sonda za meso je napačno vstavljena.	Preverite, ali je mesto meritve v najdebelejšem delu hrane. Oglejte si sliko v poglavju »Namigi in nasveti«.
Kuhalna plošča zaznava občutne poraste temperature.	Med kuhanjem ste dodali nekaj vode ali zamenjali posodo.	Po začetku izvajanja funkcije ne dodajajte vode in ne menjajte posode.
	Toplota v posodi se ni razporedila enakomerno, še posebej pri gostih tekočinah.	Hrano večkrat premešajte.
Posoda se preveč segreje ali pa je hrana prehitro preveč kuhana.	Uporabili ste premajhno posodo.	Uporabite posodo, katere velikost ustreza določenemu kuhališču. Oglejte si »Tehnični podatki«.
Funkcije ne morete vklopiti.	Na istem kuhališču deluje druga funkcija, ki preprečuje vklop.	Funkcijo izklopite, preden vklopite drugo.
Funkcija Kuharski pomočnik ali Tehnika sous-vide se ustavi.	Na začetku postopka kuhanja je temperatura tekočine v posodi višja od 40 °C. Uporabljen posoda je vroča.	Uporabite samo hladne tekočine. Posode ne segrevajte predhodno.

Težava	Možen vzrok	Rešitev
Hob ² Hood ne deluje.	Prekrili ste upravljalno ploščo.	Odstranite predmet z upravljalne plošče.
Hob ² Hood deluje, a sveti samo lučka.	Vklopili ste način H1.	Spremenite način na H2 - H6 ali počakajte, da se začne samodejni način.
Delujejo načini Hob ² Hood H1 - H6, a luč ne sveti.	Morda je težava z žarnico.	Obrnite se na pooblašteni servisni center.
Ob dotiku senzorskih polj na plošči ni zvoka.	Zvočni signali so izklopljeni.	Vklopite zvoke. Oglejte si »Vsakodnevna uporaba«.
Nastavljen je napačen jezik.	Jezik ste pomotoma spremenili.	Ponastavite vse funkcije na tovarniške nastavitve. Izberite Ponast. vse nastav. v Meni. Kuhalno ploščo izključite iz električnega omrežja. Po minuti jo ponovno priključite. Nastavite Jezik, Osvetlitev in Glasnost.
Kuhališče se izklopi. Prikaže se opozorilo, ki sporoča, da se bo kuhališče izklopilo.	Samodejni izklop izklopi kuhališče.	Oglejte si »Vsakodnevna uporaba«. Izklopite kuhalno ploščo in jo ponovno vklopite.
Prikažeta se  in sporočilo.	Deluje funkcija Ključavnica.	Oglejte si »Vsakodnevna uporaba«.
Prikažejo se O - X - A.	Deluje funkcija Varovalo za otroke.	Oglejte si »Vsakodnevna uporaba«.
Utripa  .	Na kuhališču ni posode.	Postavite posodo na kuhališče.
	Posoda ni primerna.	Uporabite primerno posodo. Oglejte si »Namigi in nasveti«.
	Premer dna posode je premajhen za kuhališče.	Uporabite posodo ustreznih velikosti. Oglejte si »Tehnični podatki«.
Prikažeta se  in številka.	Prišlo je do napake na kuhalni plošči.	Izklopite kuhalno ploščo in jo po 30 sekundah ponovno vklopite. Če  znova zasveti, kuhalno ploščo izključite iz električnega omrežja. Po 30 sekundah jo ponovno priključite. Če se težava nadaljuje, se obrnite na pooblašteni servisni center.

Težava	Možen vzrok	Rešitev
Slišite lahko neprekinjeno piskanje.	Električna priključitev je napačna.	Kuhalno ploščo izključite iz električnega omrežja. Obrnite se na usposobljenega električarja, da preveri napeljavo.

9.2 Če ne najdete rešitve ...

Če rešitve težave ne morete najti sami, se obrnite na prodajalca ali pooblaščen servisni center. Posredujte podatke s ploščice za tehnične navedbe. Poskrbite za pravilno uporabo kuhalne plošče. V

nasprotnem primeru servisiranje s strani servisne službe ali trgovca tudi v času garancije ne bo brezplačno. Informacije o servisni službi in garancijskih pogojih se nahajajo v garancijski knjižici.

10. TEHNIČNI PODATKI

10.1 Ploščica za tehnične navedbe

Model EIS6648
Tip 62 B4A 01 CA
Indukcija 7.35 kW
Serijska št.
ELECTROLUX

Številka izdelka 949 596 891 00
220 - 240 V/400 V, 2 N, 50 - 60 Hz
Izdelano v Nemčiji
7.35 kW



10.2 Licence za programsko opremo

Programska oprema, vključena v kuhalno ploščo, vsebuje avtorsko programsko opremo z licenco na podlagi BSD, fontconfig, FTL, GPL-2.0, LGPL-2.0, LGPL-2.1, libJpeg, zLib/libpng, MIT, OpenSSL/SSLEAY ISC, Apache 2.0 in drugih.

Preverite celotno kopijo licence v: Meni > Nastavitve > Servis > Licenca.

Izvorno kodo odprtokodne programske opreme lahko prenesete tako, da sledite povezavi na spletni strani izdelka.

10.3 Specifikacije kuhališč

Kuhališče	Nazivna moč (najvišja stopnja kuhanja) [W]	PowerBoost [W]	PowerBoost najdaljše trajanje [min.]	Premer posode [mm]
Sprednje levo	2300	3200	10	125 - 210
Zadnje levo	2300	3200	10	125 - 210
Sprednje desno	1400	2500	4	125 - 145
Zadnje desno	1800	2800	10	145 - 180

Moč kuhališč se lahko malce razlikuje od podatkov v razpredelnici. Spreminja se z materialom in merami posode.

Za najboljše rezultate kuhanja uporabljajte posodo, ki nima večjega premera od premera, navedenega v razpredelnici.

10.4 Tehnični podatki za Sonda za meso

Sonda za meso je namenjena uporabi pri stiku z živili.

Delovna frekvenca	433,05 - 434,73 MHz
Najvišja moč pošiljanja	5 dBm
Temperaturni razpon	0 - 120 °C
Cikel merjenja	3 sekunde

11. ENERGIJSKA UČINKOVITOST

11.1 Informacije o izdelku v skladu z EU 66/2014; veljavno samo za evropski trg

Identifikacija modela	EIS6648		
Vrsta kuhalne plošče	Vgradna kuhalna plošča		
Število kuhališč	4		
Tehnologija segrevanja	Indukcija		
Premer krožnih kuhališč (Ø)	Sprednje levo	21,0 cm	
	Zadnje levo	21,0 cm	
	Sprednje desno	14,5 cm	
	Zadnje desno	18,0 cm	
Poraba energije na kuhalnišče (EC electric cooking)	Sprednje levo	189,1 Wh/kg	
	Zadnje levo	189,1 Wh/kg	
	Sprednje desno	180,2 Wh/kg	
	Zadnje desno	178,3 Wh/kg	
Poraba energije kuhalne plošče (EC electric hob)	184,2 Wh/kg		

EN 60350-2 - Gospodinjinski aparati za kuhanje z elektriko - 2. del: Kuhalne plošče - Postopki za merjenje učinkovitosti delovanja

Energijske meritve, ki se nanašajo na kuhalno površino, označujejo oznake ustreznih kuhališč.

11.2 Varčevanje z energijo

Med vsakodnevnim kuhanjem lahko varčujete z energijo, če upoštevate spodnje namige.

- Pri segrevanju vode uporabite samo potrebno količino.
- Posodo po možnosti pokrijte s pokrovko.
- Pred vklopom kuhališča nanj postavite posodo.
- Manjše posode postavite na manjša kuhališča.
- Posodo postavite neposredno na sredino kuhališča.
- Uporabite akumulirano toploto, da ohranite hrano toplo ali da jo stopite.

12. SKRB ZA OKOLJE

Reciklirajte materiale, ki jih označuje simbol . Embalažo odložite v ustrezne zabojnike za reciklažo. Pomagajte zaščititi okolje in zdravje ljudi ter reciklirati odpadke električnih in elektronskih naprav. Naprav, označenih

s simbolom , ne odstranjujte z gospodinjskimi odpadki. Izdelek vrnite na krajevno zbirališče za recikliranje ali se obrnite na občinski urad.

www.electrolux.com/shop



867350369-D-102021

