

▶ KMK968000T

NL Gebruiksaanwijzing
Combimagnetron

USER MANUAL

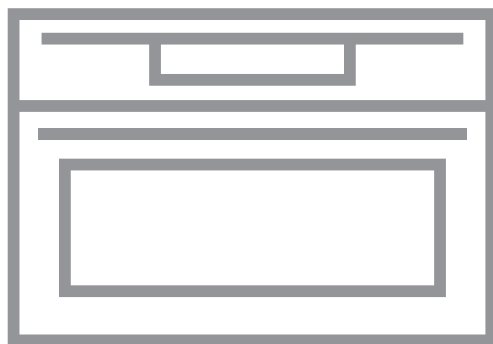

AEG

VOOR PERFECTE RESULTATEN

Bedankt dat u voor dit AEG-product heeft gekozen. Dit apparaat is ontworpen om vele jaren uitstekend te presteren, met innovatieve technologieën die het leven gemakkelijker helpen maken – functies die gewone apparaten wellicht niet hebben. Neem een paar minuten de tijd om het door te lezen zodat u er optimaal van kunt profiteren.

Ga naar onze website voor:



Advies over gebruik, brochures, het oplossen van problemen, onderhouds- en reparatie-informatie:

www.aeg.com/support



Registreer uw product voor een betere service:

www.registeraeg.com



Koop accessoires, verbruiksartikelen en originele reserveonderdelen voor uw apparaat:

www.aeg.com/shop

KLANTENSERVICE

Gebruik altijd originele onderdelen.

Als u contact opneemt met de klantenservice zorg dat u de volgende gegevens bij de hand hebt: Model, productnummer, serienummer.

De informatie staat op het typeplaatje.

 Waarschuwing / Belangrijke veiligheidsinformatie

 Algemene informatie en tips

 Milieu-informatie

Wijzigingen voorbehouden.

INHOUDSOPGAVE

1. VEILIGHEIDSINFORMATIE.....	5
1.1 De veiligheid van kinderen en kwetsbare personen.....	5
1.2 Algemene veiligheid.....	5
2. VEILIGHEIDSVOORSCHRIFTEN.....	8
2.1 Installatie.....	8
2.2 Elektrische aansluiting.....	9
2.3 Gebruik.....	9
2.4 Onderhoud en reiniging.....	10
2.5 Binnenverlichting.....	11
2.6 Service.....	11
2.7 Afvalverwerking.....	11
3. BESCHRIJVING VAN HET PRODUCT.....	12
3.1 Algemeen overzicht.....	12
3.2 Accessoires.....	12
4. HET IN- EN UITSCHAKELLEN VAN DE OVEN.....	13
4.1 Bedieningspaneel.....	13
4.2 Display.....	14
5. VOOR HET EERSTE GEBRUIK.....	16
5.1 Eerste reiniging	16
5.2 Eerste verbinding.....	16
5.3 Draadloze verbinding.....	16
6. DAGELIJKS GEBRUIK.....	18
6.1 Instellen: Verwarmingsfuncties.....	18
6.2 Ga als volgt te werk voor gebruik: Magnetron snel starten.....	18
6.3 Instellen: Kook- En Bakassistent.....	19
6.4 Verwarmingsfuncties.....	19
7. KLOKFUNCTIES.....	23
7.1 Omschrijving klokfuncties.....	23
7.2 Instellen: Klokfuncties.....	23
8. GA ALS VOLGT TE WERK VOOR GEBRUIK: ACCESSOIRES.....	26
8.1 Accessoires plaatsen.....	26
9. EXTRA FUNCTIES.....	27
9.1 Hoe kan ik opslaan:Favorieten.....	27
9.2 Automatische uitschakeling.....	27
9.3 Koelventilator.....	27
10. AANWIJZINGEN EN TIPS.....	28
10.1 Kookadviezen.....	28
10.2 Magnetronaanbevelingen	28
10.3 Voor de magnetron geschikt kookgerei en materialen	29
10.4 Aanbevolen vermogensinstellingen voor verschillende soorten voedsel.....	30
10.5 Kooktafels voor testinstituten.....	31
11. ONDERHOUD EN REINIGING.....	33
11.1 Opmerkingen over schoonmaken.....	33
11.2 Hoe te verwijderen: Inschuifrails/.....	33

11.3 Hoe te vervangen: Lamp.....	34
12. PROBLEEMOPLOSSING.....	35
12.1 Wat te doen in de volgende gevallen.....	35
12.2 Hoe te beheren: Foutcodes.....	36
12.3 Onderhoudsgegevens.....	37
13. ENERGIEZUINIGHEID.....	38
13.1 Energiebesparing.....	38
14. MENUSTRUCTUUR.....	39
14.1 Menu.....	39
14.2 Submenu voor: Opties.....	39
14.3 Submenu voor: Aansluitingen.....	40
14.4 Submenu voor: Instelling.....	40
14.5 Submenu voor: Service.....	41
15. HET IS HEEL GEMAKKELIJK!.....	42
16. GEBRUIK EEN SNELKOPPELING!.....	44

1. ⚠ VEILIGHEIDSINFORMATIE

Lees zorgvuldig de meegeleverde instructies voor installatie en gebruik van het apparaat. De fabrikant is niet verantwoordelijk voor verwondingen of schade die voortvloeit uit de onjuiste installatie of het onjuiste gebruik. Bewaar de instructies altijd op een veilige, toegankelijke plek voor toekomstig gebruik.

1.1 De veiligheid van kinderen en kwetsbare personen

- Dit apparaat kan worden gebruikt door kinderen van 8 jaar en ouder en door mensen met beperkte lichamelijke, zintuiglijke of verstandelijke vermogens of een gebrek aan ervaring en kennis, indien zij onder toezicht staan of instructies hebben gekregen over het veilig gebruiken van het apparaat en indien zij de eventuele gevaren begrijpen. Kinderen jonger dan 8 jaar oud en personen met zware en complexe beperkingen dienen altijd uit de buurt van het apparaat te worden gehouden, tenzij ze voortdurend onder toezicht staan.
- Laat kinderen niet spelen met het apparaat en mobiele apparaten met My AEG Kitchen.
- Houd alle verpakkingen uit de buurt van kinderen en verwijder ze op gepaste wijze.
- **WAARSCHUWING:** Houd kinderen en huisdieren uit de buurt van het apparaat als het in werking is of afkoelt. Makkelijk toegankelijke onderdelen worden heet tijdens gebruik.
- Als het apparaat is voorzien van een kinderslot, dient dit te worden geactiveerd.
- Kinderen mogen zonder toezicht geen reinigings- en onderhoudswerkzaamheden aan het apparaat uitvoeren.

1.2 Algemene veiligheid

- Alleen een erkende installatietechnicus mag het apparaat en de kabel vervangen.

- **WAARSCHUWING:** Het apparaat en de toegankelijke onderdelen ervan worden heet tijdens gebruik. U dient te voorkomen de verwarmingselementen aan te raken.
- Gebruik altijd ovenhandschoenen om accessoires of kookgerei te plaatsen of verwijderen.
- Voordat u welke onderhoudshandeling dan ook verricht, dient u de stekker van het apparaat uit het stopcontact te trekken.
- **WAARSCHUWING:** Zorg ervoor dat het apparaat is uitgeschakeld voordat u de lamp vervangt om elektrische schokken te voorkomen.
- Gebruik het apparaat niet voordat u het in de ingebouwde structuur installeert.
- Gebruik geen stoomreiniger om het apparaat schoon te maken.
- Gebruik nooit agressieve reinigingsmiddelen of scherpe metalen schrapers om de glazen deur schoon te maken, deze kunnen krassen veroorzaken op het oppervlak, waardoor het glas zou kunnen breken.
- Als het netsnoer beschadigd is, moet de fabrikant, een erkende serviceverlener of een gekwalificeerd persoon deze vervangen teneinde gevaarlijke situaties te voorkomen.
- Schakel het apparaat niet in als het leeg is. Metalen delen in de ovenruimte kunnen elektrische vonken veroorzaken.
- Tijdens bereiding in de magnetron zijn geen metalen voedselbakjes en drinkbekers toegestaan. Deze vereiste is niet van toepassing als de fabrikant heeft aangegeven dat het formaat en de vorm van het metalen voorwerp geschikt is voor bereiding in de magnetron.
- **WAARSCHUWING:** Als de deur, scharnieren/handgrepen of deurafdichtingen zijn beschadigd, mag het apparaat niet worden gebruikt tot hij is gerepareerd door een vakkundig persoon.
- **WAARSCHUWING:** Alleen een vakkundig persoon kan onderhouds- of reparatiewerkzaamheden uitvoeren

- waarvoor de afdekking moet worden verwijderd die beschermd tegen blootstelling aan magnetronenergie.
- **WAARSCHUWING:** Verwarm geen vloeistoffen of andere levensmiddelen in afgesloten houders. Deze kunnen dan ontploffen.
 - Gebruik alleen hulpstukken die geschikt zijn voor gebruik in de magnetron.
 - Let bij het opwarmen van voedsel in plastic of papieren houders op het apparaat vanwege de mogelijkheid tot zelfontbranding.
 - Het apparaat is bedoeld voor het opwarmen van voedsel en dranken. Het drogen van levensmiddelen of kleding en het opwarmen van warmhoudpads, slippers, sponzen, vochtige doekjes en dergelijke kan leiden tot letsel, zelfontbranding of brand.
 - Als rook wordt waargenomen, zet dan het apparaat uit of trek de stekker uit het stopcontact en houd de deur gesloten om vlammen te doven.
 - Het in de magnetron opwarmen van dranken kan ertoe leiden dat het langer duurt voordat het kookpunt wordt bereikt. Pas op als u de houder uit de magnetron haalt.
 - De inhoud van melkflesjes en potjes babyvoeding moet worden geroerd of geschud en de temperatuur moet voor consumptie worden gecontroleerd om brandwonden te voorkomen.
 - Eieren in de schaal en hele hardgekookte eieren mogen niet in het apparaat worden opgewarmd omdat ze dan kunnen ontploffen, zelfs nadat de magnetronverwarming is beëindigd.
 - Het apparaat moet regelmatig worden gereinigd en voedselresten dienen te worden verwijderd.
 - Het niet schoonhouden van het apparaat kan leiden tot beschadigen aan het oppervlak hetgeen weer een negatief effect kan hebben op de levensduur van het apparaat wat weer kan leiden tot een gevaarlijke situatie.

2. VEILIGHEIDSVOORSCHRIFTEN

2.1 Installatie

WAARSCHUWING!

Alleen een erkende installatietechnicus mag het apparaat installeren.

- Verwijder alle verpakkingsmaterialen.
- Installeer en gebruik geen beschadigd apparaat.
- Volg de installatie-instructies die zijn meegeleverd met het apparaat.
- Pas altijd op bij verplaatsing van het apparaat, want het is zwaar. Gebruik altijd veiligheidshandschoenen en gesloten schoeisel.
- Trek het apparaat nooit aan de handgreep van zijn plaats.
- Installeer het apparaat op een veilige en geschikte plaats die aan alle installatie-eisen voldoet.
- Houd de minimumafstand naar andere apparaten en units in acht.
- Controleer voordat u het apparaat monteert of de ovendeur onbelemmerd opent.
- Het apparaat is uitgerust met een elektrisch koelsysteem. Het heeft elektrische stroom nodig.
- De stevigheid van de inbouwkast moet voldoen aan de DIN 68930-norm.

Minimumhoogte kast (Minimumhoogte kast onder werkblad)	444 (460) mm
Kastbreedte	560 mm
Kastdiepte	550 (550) mm
Hoogte van de voorkant van het apparaat	455 mm
Hoogte van de achterkant van het apparaat	440 mm
Breedte van de voorkant van het apparaat	595 mm
Breedte van de achterkant van het apparaat	559 mm
Diepte van het apparaat	567 mm
Ingebouwde diepte van het apparaat	546 mm
Diepte met open deur	882 mm
Minimumgrootte ventilatieopening. Opening geplaatst aan de onderkant van de achterzijde	560x20 mm
Lengte netvoedingskabel. Kabel wordt in de rechterhoek van de achterzijde geplaatst	1500 mm
Bevestigingsschroeven	3.5x25 mm

2.2 Elektrische aansluiting



WAARSCHUWING!

Gevaar voor brand en elektrische schokken.

- Alle elektrische aansluitingen moeten door een gediplomeerd elektromonteur worden gemaakt.
- Dit apparaat moet worden aangesloten op een geaard stopcontact.
- Zorg ervoor dat de parameters op het vermogensplaatje overeenkomen met elektrische vermogen van de netstroom.
- Gebruik altijd een juist geïnstalleerd schokbestendig stopcontact.
- Gebruik geen adapters met meerdere stekkers en verlengkabels.
- Zorg dat u de netstekker en het netsnoer niet beschadigt. Indien de voedingskabel moet worden vervangen, dan moet dit gebeuren door onze Klantenservice.
- Laat de stroomkabel niet in aanraking komen met de deur van het apparaat of de niche onder het apparaat, met name niet als deze werkt of als de deur heet is.
- De schokbescherming van delen onder stroom en geïsoleerde delen moet op zo'n manier worden bevestigd dat het niet zonder gereedschap kan worden verplaatst.
- Steek de stekker pas in het stopcontact als de installatie is voltooid. Zorg ervoor dat het netsnoer na installatie bereikbaar is.
- Als het stopcontact los zit, mag u de stekker niet in het stopcontact steken.
- Trek niet aan het netsnoer om het apparaat los te koppelen. Trek altijd aan de stekker.
- Gebruik enkel correcte isolatievoorzieningen: stroomonderbrekers, zekeringen (schroefzekeringen moeten uit de houder worden verwijderd), aardlekschakelaars en contactgevers.
- De elektrische installatie moet een isolatieapparaat bevatten waardoor het apparaat volledig van het lichtnet afgesloten kan worden. Het isolatieapparaat moet een contactopening hebben met een minimale breedte van 3 mm.
- Dit apparaat wordt geleverd met stekker en netsnoer.

2.3 Gebruik



WAARSCHUWING!

Gevaar voor letsel, brandwonden, elektrische schokken of een explosie.

- Dit apparaat is uitsluitend bestemd voor huishoudelijk gebruik.
- De specificatie van dit apparaat niet wijzigen.
- Zorg ervoor dat de ventilatieopeningen niet geblokkeerd zijn.
- Laat het apparaat tijdens het gebruik niet onbeheerd achter.
- Schakel het apparaat telkens na gebruik uit.
- Wees voorzichtig met het openen van de deur van het apparaat als het apparaat aan staat. Er kan hete lucht ontsnappen.
- Bedien het apparaat niet met natte handen of als het contact maakt met water.
- Oefen geen kracht uit op een geopende deur.
- Het apparaat mag niet worden gebruikt als werkblad of aanrecht.
- Open de deur van het apparaat voorzichtig. Als u alcoholische toevoegingen gebruikt, kan er alcohol-luchtmengsel ontstaan.
- Houd vonken of open vlammen uit de buurt van het apparaat bij het openen van de deur.

- Plaats geen ontvlambare producten of items die vochtig zijn door ontvlambare producten in, bij of op het apparaat.
- Deel uw wifi-wachtwoord niet.
- De magnetronfunctie mag niet worden gebruikt om de oven voor te verwarmen.

WAARSCHUWING!

Risico op schade aan het apparaat.

- Om schade of verkleuring van het email te voorkomen:
 - leg geen aluminiumfolie op de bodem van de ruimte in het apparaat.
 - plaats geen water direct in het hete apparaat.
 - haal vochthoudende schotels en eten uit het apparaat als u klaar bent met koken.
 - wees voorzichtig bij het verwijderen of bevestigen van accessoires.
- Verkleuring van het email of roestvrij staal is niet van invloed op de werking van het apparaat.
- Gebruik een diepe pan voor vochtige taarten. Fruitsappen kunnen permanente vlekken maken.
- Dit apparaat is uitsluitend bestemd om mee te koken. Het mag niet worden gebruikt voor andere doeleinden, zoals het verwarmen van een kamer.
- Alle bereidingen moeten worden uitgevoerd met gesloten oven deur.
- Als het apparaat achter een meubelpaneel gemonteerd is (bijv. een deur), zorg er dan voor dat de deur nooit gesloten is als het apparaat in werking is. Warmte en vocht kunnen achter een gesloten meubelpaneel ophopen en schade aan het apparaat, de behuizing of de vloer veroorzaken. Sluit het meubelpaneel niet tot het apparaat compleet is afgekoeld na gebruik.

2.4 Onderhoud en reiniging

WAARSCHUWING!

Gevaar voor letsel, brand en schade aan het apparaat.

- Schakel het apparaat uit en trek de stekker uit het stopcontact voordat u onderhoudshandelingen verricht.
- Zorg ervoor dat het apparaat is afgekoeld. Er bestaat een risico dat de glasplaten kunnen breken.
- Vervang direct de glazen deurpanelen als deze beschadigd zijn. Neem contact op met een erkend servicecentrum.
- Wees voorzichtig als u de deur van het apparaat verwijdert. De deur is zwaar!
- Zorg ervoor dat de ovenruimte en de deur na elk gebruik worden afgeveegd. Stoom geproduceerd tijdens de werking van het apparaat condenseert op de wanden en kan roest veroorzaken.
- Reinig het apparaat regelmatig om te voorkomen dat het materiaal van het oppervlak achteruitgaat.
- Vet en voedsel dat in het apparaat achterblijft, kan brand en elektrische vonken veroorzaken wanneer de magnetronfunctie werkt.
- Maak het apparaat schoon met een vochtige zachte doek. Gebruik alleen neutrale schoonmaakmiddelen. Gebruik geen schuurmiddelen, schuurponsjes, oplosmiddelen of metalen voorwerpen.
- Volg als u een ovenspray gebruikt de aanwijzingen op de verpakking.

2.5 Binnenverlichting



WAARSCHUWING!

Gevaar voor elektrische schokken.

- Met betrekking tot de lamp(en) in dit product en reservelampen die afzonderlijk worden verkocht: Deze lampen zijn bedoeld om bestand te zijn tegen extreme fysieke omstandigheden in huishoudelijke apparaten, zoals temperatuur, trillingen, vochtigheid, of zijn bedoeld om informatie te geven over de operationele status van het apparaat. Ze zijn niet bedoeld voor gebruik in andere toepassingen en zijn niet geschikt voor verlichting in huishoudelijke ruimten.
- Gebruik alleen lampjes met dezelfde specificaties.

2.6 Service

- Neem contact op met de erkende servicedienst voor reparatie van het apparaat.
- Gebruik uitsluitend originele reserveonderdelen.

2.7 Afvalverwerking



WAARSCHUWING!

Gevaar voor letsel of verstikking.

- Haal de stekker uit het stopcontact.
- Snijd het netsnoer vlak bij het apparaat af en gooi het weg.
- Verwijder de deurvergrendeling om te voorkomen dat kinderen of huisdieren binnen in het apparaat vast komen te zitten.

3. BESCHRIJVING VAN HET PRODUCT

3.1 Algemeen overzicht

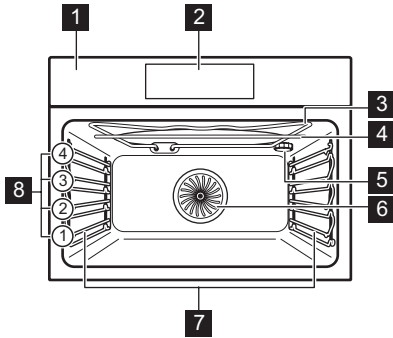

- 1** Control panel
- 2** Display
- 3** Verwarmingselement
- 4** Magnetrongenerator
- 5** Lamp
- 6** Ventilator
- 7** Inschuifrails, verwijderbaar
- 8** Inzetniveaus

3.2 Accessoires

Bakrooster

Voor kookgerei, bak- en braadvormen.

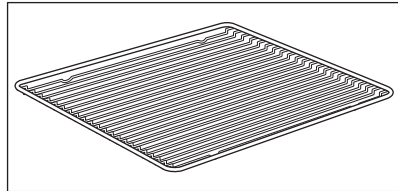

Bakplaat

Voor gebak en koekjes.

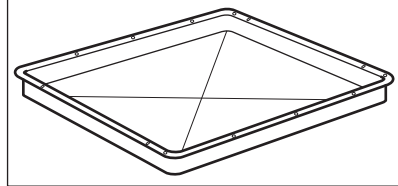

Grill-/braadpan

Voor braden en roosteren of als pan om vet op te vangen.

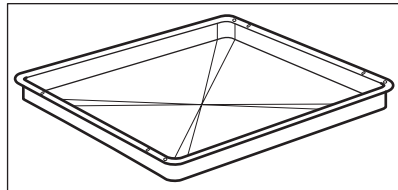

4. HET IN- EN UITSCHAKELLEN VAN DE OVEN

4.1 Bedieningspaneel

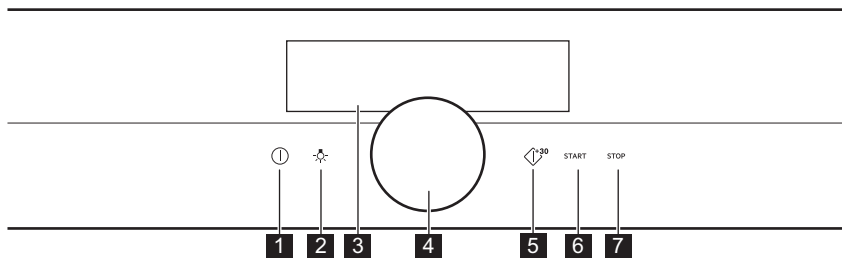

1	Aan / Uit	Houd ingedrukt om de oven in- en uitschakelen.
2	Lampschakelaar	Om de lamp in en uit te schakelen.
3	Display	Toont de huidige instellingen van de oven.
4	Draaiknop	Voor de bediening van de oven.
5	Magnetron snel starten	Om de magnetronfunctie in te schakelen (1000 W en 30 sec).
6	START	Om de geselecteerde functie in te schakelen.
7	STOP	Om de geselecteerde functie uit te schakelen.

 Vasthouden	 Druk	 Vasthouden en draaien
Schakel het hoofdscherm in.	Bevestig een instelling of voer het geselecteerde submenu in.	Pas de instellingen aan en navigeer door het menu.

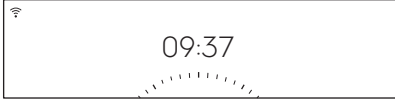
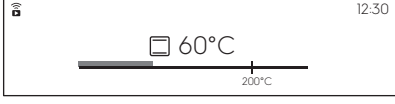
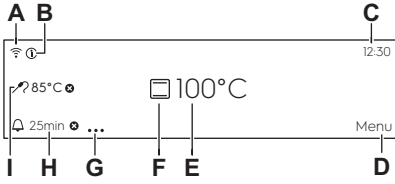

HET IN- EN UITSCHAKELEN VAN DE OVEN

4.2 Display

	<p>Na het inschakelen wordt op de display het hoofdscherm met de verwarmingsfunctie en de standaardtemperatuur weergegeven.</p>
	<p>Als u de oven 2 minuten niet gebruikt, gaat de display naar stand-by.</p>
	<p>Wanneer u kookt, worden op de display de ingestelde functies en andere beschikbare opties weergegeven.</p>
	<p>De display met het maximaal aantal ingestelde functies.</p> <ul style="list-style-type: none"> A. Wi-Fi (alleen geselecteerde modellen) B. Informatie C. Dagtijd D. Menu E. Temperatuur / Magnetrontimer F. Verwarmingsfuncties G. Timer opties H. Timer I. Voedselsensor (alleen geselecteerde modellen)

Indicatielampjes op de display

Geluidsalarm functie-indicatielampjes: wanneer de ingestelde kooktijd ten einde is, klinkt het signaal.

 <p>De functie is ingeschakeld.</p>	 <p>De functie is ingeschakeld. Het koken stopt automatisch.</p>	 <p>Het geluidsalarm staat uit.</p>
--	---	--

Indicatielampjes timer

HET IN- EN UITSCHAKELEN VAN DE OVEN

 <p>De timer start op een later tijdstip.</p>	 <p>De timer start zodra de oven-deur gesloten is.</p>	 <p>Om de instelling te annuleren.</p>	 <p>De timer start wanneer de oven de ingestelde temperatuur bereikt.</p>	 <p>De timer start wanneer het koken begint.</p>
<p>Wi-Fi indicatielampje: de oven kan worden aangesloten op wifi.</p>				
<p> Wi-Fi verbinding is ingeschakeld.</p>				

5. VOOR HET EERSTE GEBRUIK



WAARSCHUWING!

Raadpleeg de hoofdstukken Veiligheid.

5.1 Eerste reiniging

		
Stap 1	Stap 2	Stap 3
Verwijder alle accessoires en verwijderbare inschuifrails uit de oven.	Maak de oven en de accessoires schoon met een zachte doek, warm water en een mild reinigingsmiddel.	Plaats de accessoires en de verwijderbare inschuifrails in de oven.

5.2 Eerste verbinding

Het display toont een welkomstbericht na de eerste verbinding.

Je moet het volgende instellen: Taal, Helderheid display, Geluidsvolume, Dagtijd, Draadloze verbinding.

5.3 Draadloze verbinding

Om de oven aan te sluiten heeft u het volgende nodig:

- Draadloos netwerk met internetverbinding.
- Mobiel apparaat verbonden met uw draadloze netwerk.

Download de mobiele app en volg de instructies voor de volgende stappen.

Stap 1	Schakel de oven in.
Stap 2	Selecteer: Menu / Instellingen / Aansluitingen.
Stap 3	Selecteer: Wi-Fi. Druk op de knop.
Stap 4	Kies een draadloos netwerk met internetverbinding. De draadloze module van de oven start binnen 90 sec.

Neem een kortere weg!

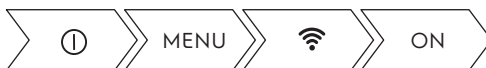

VOOR HET EERSTE GEBRUIK

Frequentie	2,4 GHz WLAN
	2412 - 2484 MHz
Protocol	IEEE 802.11b DSSS/802.11g/n OFDM
Maximaal vermogen	EIRP < 20 dBm (100 mW)

6. DAGELIJKS GEBRUIK

WAARSCHUWING!

Raadpleeg de hoofdstukken Veiligheid.

6.1 Instellen: Verwarmingsfuncties

Stap 1	Haal alle accessoires uit de oven en zet de oven aan.
Stap 2	Houd de knop vast. In het display verschijnen de standaard verwarmingsfuncties.
Stap 3	Selecteer het symbool van de verwarmingsfunctie en druk op de knop om het submenu te openen.
Stap 4	Selecteer de verwarmingsfunctie en druk op de knop.
Stap 5	Selecteer: °C Druk op de knop. Het display toont de temperatuurstellingen.
Stap 6	Draai aan de knop en druk erop om de temperatuur / het magnetronvermogen in te stellen.
Stap 7	Druk op: START .
STOP - druk hierop om de verwarmingsfunctie uit te schakelen.	
Stap 8	Schakel de oven uit.

De maximale tijd van de magnetronfuncties is afhankelijk van het door u ingestelde magnetronvermogen:



MAGNETRONVERMOGEN	MAXIMUMTIJD
100 - 600 W	90 minuten
Meer dan 600 W	7 minuten

Doe het op een snellere manier!



6.2 Ga als volgt te werk voor gebruik: Magnetron snel starten

Stap 1	Schakel de oven in.
---------------	---------------------

Stap 2	Houd  ingedrukt. De magnetron draait 30 seconden.	
Stap 3	Om de bereidingstijd te verlengen:	
	Selecteer de draaitijdwaarde en druk op de knop om naar de tijdschuifregelaar te gaan. Draai aan de knop om de bereidingsijd te verlengen en druk om te bevestigen.	Druk nogmaals:  om 30 s toe te voegen.
De magnetron kan op elk moment worden ingeschakeld met: Magnetron snel starten.		

6.3 Instellen: Kook- En Bakassistent

Elk gerecht in dit submenu heeft een aanbevolen functie en temperatuur. U kunt de tijd en de temperatuur aanpassen.









Stap 1	Zet de oven aan.
Stap 2	Selecteer: Menu. Druk op de knop.
Stap 3	Selecteer: Kook- En Bakassistent. Druk op de knop.
Stap 4	Kies een gerecht of een voedseltype en druk op de knop om te bevestigen.
Stap 5	Druk op: START .

Doe het op een snellere manier!











6.4 Verwarmingsfuncties







Standaardverwarmingsfuncties

Verwarmingsfunctie	Toepassing
 Grillen	Voor het roosteren van dunne stukjes voedsel en voor het maken van toast.
 Circulatiegrill	Voor het braden van grotere stukken vlees of gevogelte met botten op één niveau. Voor gratineren en bruinen.
 Hetelucht	Bakken op maximaal twee rekstanden tegelijkertijd en voedsel drogen. Stel de temperatuur 20 °C tot 40 °C lager in dan voor Boven + onderwarmte.
 Bevroren gerechten	Om kant-en-klaar-gerechten (bijv. patat, aardappelpartjes of loempia's) krokant te maken.
 Boven + onderwarmte	Voor het bakken en braden op één rekstand.
 Pizza-functie	Voor het bakken van pizza. Voor intensieve bruining en een knapperige bodem.
 Onderwarmte	Voor het bakken van taarten met een knapperige bodem en het inmaken van voedsel.
 Magnetron	Om eten op te warmen en te koken. Het magnetronvermogen varieert van 100 - 1000 W.

Speciale verwarmingsfuncties

Verwarmingsfunctie	Toepassing
 Inmaken	Voor het inmaken van groenten (bijv. augurken).
 Drogen	Om in plakjes gesneden fruit, groenten en champignons te drogen.
 Borden Warmen	Om borden voor het serveren op te warmen.
 Deeg Laten Rijzen	Om het rijsproces van gistdeeg te versnellen. Het voorkomt dat het oppervlak van het deeg uitdroogt en houdt het deeg elastisch.
 Gratineren	Voor maaltijden als lasagne of aardappelgratin. Voor gratineren en brui- nen.
 Lage Temperatuur Garen	Voor het bereiden van mals en sappig braadvlees.
 Warm houden	Om het voedsel warm te houden.
 Brood bakken	Gebruik deze functie voor brood en broodjes met heel goed professioneel resultaat qua kroktheid, kleur en bruine korst.





Magnetronverwarmingsfuncties

Verwarmingsfunctie	Toepassing
 Ontdooien	Om vlees, vis, fruit, taarten, brood en boter te ontdooien. Het vermogensbereik is 100 - 200 W.
 Opwarmen	Om vooraf bereide maaltijden en delicaat voedsel op te warmen. Het vermogensbereik is 300 - 700 W.
 Vloeistof	Om dranken en soepen op te warmen. Het vermogensbereik is 800 - 1000 W.
 Hetelucht + magnetron	Voor het bakken op een ovenniveau. De functie met magnetron-boost.
 Boven- en onderwarmte + magnetron	Voor het bakken en roosteren op één ovenniveau. De functie met magnetron-boost.
 Grill + magnetron	Om gerechten korter te bereiden en tegelijkertijd een bruin korstje te geven. De functie met magnetron-boost.
 Circulatiegrill + magnetron	Om grotere stukken vlees op één niveau te roosteren. Voor gratineren en bruinen. De functie met magnetron-boost.

7. KLOKFUNCTIES

7.1 Omschrijving klokfuncties

Klokfunctie	Toepassing
Kooktijd	De duur van het koken instellen. Maximaal 23 uur 59 min. Maximum voor gecombineerde functies (magnetron + standaard) is 119 min 59 sec.
Startcriteria	Wat moet worden ingesteld wanneer de timer begint met tellen.
Actie beëindigen	Voor het instellen wat er gebeurt als de timer stopt met tellen.
Uitgestelde start	Om het begin en/of het einde van het koken uit te stellen.
Tijd verlenging	Om de kooktijd te verlengen.
Herinnering	Om een aftelling in te stellen. Maximum is 23 uur 59 min. Deze functie heeft geen invloed op de werking van de oven.

Startcriteria	Opmerking
-	De timer start als u hem aanzet.
	De timer start als de deur wordt gesloten.
	De timer start wanneer het koken begint.
	De timer start wanneer de oven de ingestelde temperatuur bereikt.
	De timer start op een bepaald tijdstip.

Startcriteria. Actie beëindigen en Uitgestelde start zijn niet beschikbaar voor magnetronfuncties.

7.2 Instellen: Klokfuncties

De klok instellen	
Stap 1	Selecteer: Dagtijd. Druk op de knop.
Stap 2	Draai aan de knop om de klok in te stellen. Druk op de knop.

De bereidingstijd instellen

Stap 1	Selecteer een verwarmingsfunctie en stel de temperatuur in.
Stap 2	Selecteer: Timer.
Stap 3	Draai aan de knop om de tijd in te stellen. Druk op de knop.
Stap 4	Selecteer: Actie beëindigen. Druk op de knop. De timer begint onmiddellijk af te tellen.

Gebruik een snelkoppeling!



Start-/eindoptie voor koken kiezen

Stap 1	Kies een verwarmingsfunctie en stel de temperatuur in.
Stap 2	Selecteer: ● ● ● . Druk op de knop.
Stap 3	Selecteer: Startcriteria. Druk op de knop.
Stap 4	Selecteer: Actie beëindigen. Druk op de knop.

Het begin en het einde van het koken uitstellen

Stap 1	Selecteer: ● ● ● . Druk op de knop.
Stap 2	Selecteer: Startcriteria / Op een later tijdstip. Druk op de knop.
Stap 3	Draai aan de knop om de starttijd in te stellen. Druk op de knop.
Stap 4	Draai aan de knop om het einde van het koken in te stellen. Druk op de knop.
Stap 5	Selecteer: Actie beëindigen. Druk op de knop.

Het begin van het koken uitstellen zonder het einde van het koken in te stellen

Stap 1	Selecteer: ● ● ● . Druk op de knop.
Stap 2	Selecteer: Startcriteria / Op een later tijdstip.
Stap 3	Draai aan de knop om de starttijd in te stellen. Druk tweemaal op de knop om te bevestigen.

De bereidingstijd verlengen

Wanneer 10% van de bereidingstijd overblijft en het voedsel niet klaar lijkt te zijn, kunt u de bereidingstijd verlengen. U kunt ook de ovenfunctie wijzigen.

Stap 1	Selecteer: Timer.
Stap 2	Selecteer het gewenste tijd pictogram om de bereidingstijd te verlengen en druk op de knop om te bevestigen.
Stap 3	U kunt ook de gewenste verwarmingsfunctie selecteren en op de knop drukken om deze te wijzigen.

8. GA ALS VOLGT TE WERK VOOR GEBRUIK: ACCESSOIRES

8.1 Accessoires plaatsen

Gebruik uitsluitend geschikt kookgerei en materiaal. Raadpleeg hoofdstuk 'Hints en tips', kookgerei en materiaal geschikt voor de magnetron.

Een kleine inkeping bovenaan verhoogt de veiligheid. Deze inkepingen voorkomen bovendien omkanteling. De hoge rand rond het rooster voorkomt dat het kookgerei van het rooster afglijdt.

Bakrooster:

Plaats het rooster tussen de geleidestangen van de inschuifrails zorg ervoor dat de pootjes omlaag wijzen.

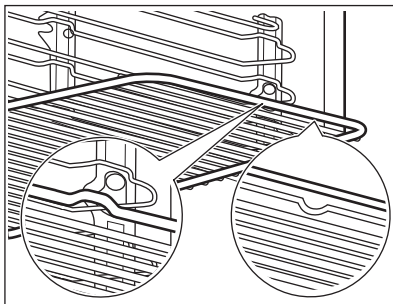

Bakplaat /Diepe schaal:

Schuif de plaat tussen de geleidestangen van de inschuifrail.

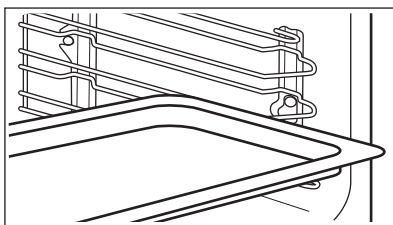

Bakrooster, Bakplaat /Diepe schaal:

Plaats de plaat tussen de geleiders van de inschuifrails en het bakrooster op de geleiders erboven.

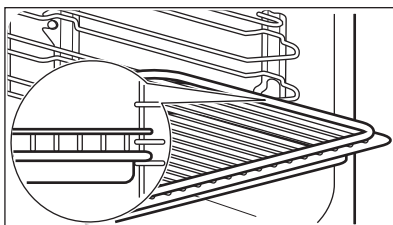

9. EXTRA FUNCTIES



9.1 Hoe kan ik opslaan:Favorieten

U kunt uw favoriete instellingen opslaan, zoals de verwarmingsfunctie, de bereidingstijd, de temperatuur of de reinigingsfunctie. U kunt 3 favoriete instellingen opslaan. Opgeslagen instellingen zijn beschikbaar in het menu: Favorieten.

Stap 1	Schakel de oven in.
Stap 2	Selecteer de gewenste instelling en druk op de knop.
Stap 3	Selecteer: Menu / Favorieten.
Stap 4	Selecteer: Huidige instellingen opslaan. Draai de knop om de positie van de instelling te selecteren.
Stap 5	Druk op de knop om de instelling toe te voegen aan de lijst met: Favorieten.

9.2 Automatische uitschakeling

Om veiligheidsredenen schakelt de oven na bepaalde tijd uit als er een ovenfunctie in werking is en u geen instellingen wijzigt.

 (°C)	 (u)
30 - 115	12,5
120 - 195	8,5
200 - 230	5,5

De automatische uitschakeling werkt niet met de functies: Binnenverlichting, Eindtijd, Lage Temperatuur Garen.

9.3 Koelventilator

Als de oven in werking is, wordt de koelventilator automatisch ingeschakeld om de oppervlakken van de oven koel te houden. Als u de oven uitschakelt, kan de koelventilator blijven werken totdat de oven is afgekoeld.

10. AANWIJZINGEN EN TIPS



WAARSCHUWING!

Raadpleeg de hoofdstukken Veiligheid.

10.1 Kookadviezen



De temperatuur en kooktijden in de tabellen zijn slechts als richtlijn bedoeld. Deze zijn afhankelijk van de recepten en de kwaliteit en de hoeveelheid van de gebruikte ingrediënten.

Uw oven kan anders bakken of roosteren dan de oven die u tot nu toe gebruikt heeft. De onderstaande tabellen tonen aanbevolen instellingen voor temperatuur, kooktijd en rekstand voor specifieke soorten voedsel.

Als u voor een speciaal recept de instelling niet kunt vinden, zoek dan naar een soortgelijk recept. Voor meer kookaanbevelingen kunt u de kooktabellen op onze website raadplegen. Om de Kookhints te vinden, controleer het productnummer op het classificatieplaatje op de voorzijde van het frame van de binnenkant van de oven.

10.2 Magnetronaanbevelingen



Laten we koken!

Plaats het voedsel op een plaat die zich onderin de magnetronruimte bevindt.

Draai het voedsel halverwege de ontdooi- en bereidingstijd om of roer het door.

Roer vloeibare gerechten zo nu en dan door.

Roer het voedsel voor het opdienen door.

Dek het voedsel voor bereiding en opwarming af.

Ga met de lepel eerst door de fles of het glas bij het verwarmen van dranken om een betere warmteverdeling te garanderen.



Plaats het voedsel in de oven zonder verpakkingsmateriaal. De verpakte kant-en-klaar-maaltijden kunnen alleen in de oven worden geplaatst als de verpakking magnetronbestendig is (raadpleeg de informatie op de verpakking).

 Bereiding met magnetron	 Ontdooien in de magnetron
<p>Bereid voedsel afgedekt. Als u een korst wilt, bereid dan het voedsel zonder het deksel.</p> <p>Bak de gerechten niet te gaar door het vermogen en de tijd te hoog in te stellen. Het voedsel kan uitdrogen, verbranden of brand veroorzaken.</p> <p>Gebruik de oven niet om eieren of slakken in hun schelpen te koken, omdat ze kunnen barsten. Prik het eigeel van gebakken eieren in voordat ze worden opgewarmd.</p> <p>Prik voedsel met huid of schil diverse malen in voordat u het bereidt.</p> <p>Snij groenten in stukjes van gelijke grootte.</p> <p>Nadat u de oven uitschakelt, neemt u het voedsel uit en laat u het een aantal minuten staan.</p>	<p>Plaats het bevroren, uitgepakte voedsel op een klein omgekeerd bord met een bakje eronder of op een ontdooirek of plastic zeef, zodat de dooivloeistof kan weglopen.</p> <p>Verwijder telkens de stukken die zijn ontdooid.</p> <p>Om groenten en fruit te koken zonder ze eerst te ontdooien, kunt u een hoger magnetronvermogen gebruiken.</p>



10.3 Voor de magnetron geschikt kookgerei en materialen

Gebruik in de magnetron alleen kookgerei en materiaal dat hiervoor bestemd is. Gebruik onderstaande tabel als referentie.

Controleer de specificaties van het kookgerei/materiaal voor gebruik.

Kookgerei/materiaal			
Ovenbestendig glas en porselein zonder metalen onderdelen, bijv. hittebestendig glas	✓	✓	✓
Niet-ovenbestendig glas en porselein onder zilveren, gouden, platina of metalen laag/versieringen	✓	x	x
Glas en glaskeramik van ovenbestendig/diepvriesbestendig materiaal	✓	✓	✓
Ovenvaste keramik en aardewerk zonder kwartz of metalen onderdelen en metaalhoudend glazuur	✓	✓	✓

AANWIJZINGEN EN TIPS





Kookgerei/materiaal			
Keramik, porselein en aardewerk met ongeglazuurde onderkant of met kleine gaatjes, bijv. op handvaten	X	X	X
Tot 200 °C hittebestendige kunststof	✓	✓	X
Karton, papier	✓	X	X
Huishoudfolie	✓	X	X
Magnetronfolie	✓	✓	X
Ovenschotels gemaakt van metaal, d.w.z. emaille, gietijzer	X	X	X
Bakblikken, zwarte lak of met siliconen coating	X	X	X
Bakplaat	X	X	X
Bakrooster	X	X	✓
Kookgerei voor magnetrongebruik, bijv. pan voor knapperige gerechten	X	✓	X

10.4 Aanbevolen vermogensinstellingen voor verschillende soorten voedsel

De gegevens in de volgende tabel dienen slechts als richtlijn.

700 - 1000 W		
 Koken van groenten	 Dichtschroeien aan het begin van het kookproces	 Verwarmen van vloeistof

500 - 600 W

 Eiergerechten koken	 Stoofpot sudderen	 Een maaltijd op een bord verwarmen	 Ontdooien en verwarmen van bevroren maaltijden
--	--	---	---

300 - 400 W

 Smelten van kaas, chocolade, boter	 Rijst laten sudderen	 Babyvoeding verwarmen	 Koken/verwarmen van delicaat voedsel	 Doorgaan met koken
---	---	--	---	---

100 - 200 W





 Ontdooien van brood	 Ontdooien van fruit en gebak	 Kaas, room en boter ontdooien	 Ontdooien van vlees, vis
--	---	--	---

10.5 Kooktafels voor testinstituten





Informatie voor testinstituten







Testen volgens IEC 60705.

Gebruik het bakrooster, tenzij anders aangegeven.

MAGNETRON-FUNCTIE	 (W)	 (kg)		 (min)	
Biscuitgebak	600	0.475	Bottom	7-9	Draai halverwege de bereidingstijd de container 1/4 om.
Gehaktbrood	400	0.9	2	25-32	Draai halverwege de bereidingstijd de container 1/4 om.
Eiervla	500	1	Bottom	18	-

AANWIJZINGEN EN TIPS

Gebruik het bakrooster, tenzij anders aangegeven.					
MAGNETRON-FUNCTIE	 POWER (W)	 (kg)		 (min)	
Ontdooien van vlees	200	0.5	Bottom	7-8	Draai het vlees halverwege de bereidingstijd om.

Maak gebruik van het bakrooster.						
COMBI-MAGNETRON-FUNCTIE		 POWER (W)	 (°C)		 (min)	
Ca-ke0,7 kg	Boven- en onderwarmte + magnetron	100	200	2	23 - 27	Draai halverwege de bereidingstijd de container 1/4 om.
Aardappelgratin1,1 kg	Hetelucht + magnetron	300	180	2	38 - 42	Draai halverwege de bereidingstijd de container 1/4 om.
Kip1,1 kg	Circulatiegrill + magnetron	400	230	1	35 - 40	Doe het vlees in een ronde glazen kom en draai het halverwege de bereidingstijd om.



11. ONDERHOUD EN REINIGING



WAARSCHUWING!

Raadpleeg de hoofdstukken Veiligheid.

11.1 Opmerkingen over schoonmaken

 Reinigingsmiddelen	Maak de voorkant van de oven schoon met een zachte doek, warm water en een mild reinigingsmiddel.
	Gebruik een reinigungsoplossing om metalen oppervlakken te reinigen.
	Reinig vlekken met een mild reinigingsmiddel.
 Dagelijks gebruik	Reinig de uitsparing telkens na gebruik. Vetophoping of andere resten kunnen brand veroorzaken. Reinig voorzichtig de bovenkant van de oven om resten en vet te verwijderen.
	Bewaar het voedsel niet langer dan 20 minuten in de oven. Droog de uitsparing na elk gebruik met een zachte doek.
 Accessoires	Reinig alle accessoires na elk gebruik en laat ze drogen. Gebruik een zachte doek met warm water en een mild reinigingsmiddel. De accessoires niet in de afwasmachine reinigen.
	Reinig de antiaanbakaccessoires niet met agressieve reinigingsmiddelen of scherpe voorwerpen.

11.2 Hoe te verwijderen: Inschuifrails/

Verwijder de inschuifrails om de oven te reinigen.

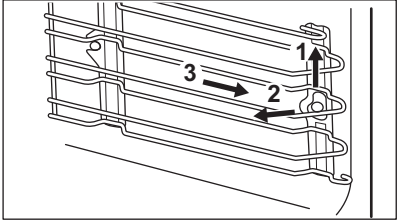
Stap 1	Schakel de oven uit en wacht tot deze afgekoeld is.	
Stap 2	Trek de inschuifrails voorzichtig naar boven toe uit de voorste ophanging.	
Stap 3	Trek de inschuifrail bij de voorkant uit de zijwand.	
Stap 4	Trek de inschuifrails uit de achterste ophanging.	
Installeer de inschuifrails in de omgekeerde volgorde.		

11.3 Hoe te vervangen: Lamp



WAARSCHUWING!

Gevaar voor elektrische schokken.
Het lampje kan heet zijn.

Houd de halogeenlamp altijd met een doek vast om te voorkomen dat er vetrestjes op de ovenlamp verbranden.

Voordat u de lamp vervangt:

Stap 1	Stap 2	Stap 3
Schakel de oven uit. Wacht tot de oven afgekoeld is.	Trek de oven uit het stopcontact.	Plaats een doek op de bodem van de holte.

Bovenlamp

Stap 1	Draai de glazen afdekking om die te verwijderen.
Stap 2	Reinig het glazen deksel.
Stap 3	Vervang de lamp door een geschikte hittebestendige lamp van 300 °C.
Stap 4	Installeer het glazen deksel.

12. PROBLEEMOPLOSSING

WAARSCHUWING!

Raadpleeg de hoofdstukken Veiligheid.

12.1 Wat te doen in de volgende gevallen...



De oven gaat niet aan of warmt niet op



Mogelijke oorzaak



Oplossing

De oven is niet aangesloten op een stopcontact of is niet goed geïnstalleerd.

Controleer of de oven goed is aangesloten op het lichtnet.

De klok is niet ingesteld.

Stel de klok in, raadpleeg voor meer informatie het hoofdstuk "Kloofuncties", Instellen: Klokfuncties.

De deur is niet goed gesloten.

Sluit de deur volledig.

De zekering is doorgeslagen.

Ga na of de zekering de oorzaak van het probleem is. Als het probleem zich opnieuw voordoet, neem dan contact op met een gekwalificeerde elektricien.

Het Kinderslot van de oven is geactiveerd.

Raadpleeg het hoofdstuk "Menu", Submenu voor: Opties.



Componenten moeten worden vervangen





Omschrijving



Oplossing



De lamp is opgebrand.

Vervang de lamp, raadpleeg voor meer informatie het hoofdstuk "Onderhoud en reiniging", Hoe te vervangen: Lamp.



 Problemen met wifisignaal	
 Mogelijke oorzaak	 Oplossing
Problemen met draadloos netwerksignaal.	Controleer uw draadloze netwerk en router. Herstart de router.
Er is een nieuwe router geïnstalleerd of de routerconfiguratie is gewijzigd.	Raadpleeg het hoofdstuk "Voor het eerste gebruik", Draadloze verbinding, om de oven en het mobiele apparaat opnieuw te configureren.
Het wifinetwerksignaal is zwak.	Plaats indien mogelijk de router dichterbij de oven.
Het draadloze signaal wordt verstoord door een magnetron in de buurt van de oven.	Schakel de magnetron uit.

12.2 Hoe te beheren: Foutcodes

Wanneer de softwarefout optreedt, geeft het display een foutmelding weer. In deze sectie vindt u de lijst met problemen die u zelf kunt oplossen.

 Code en omschrijving	 Oplossing
F601 - er is een probleem met het Wi-Fi-signaal.	Controleer uw netwerkverbinding. Raadpleeg het hoofdstuk 'Voor het eerste gebruik', Draadloze verbinding.
F604 - de eerste verbinding met Wi-Fi is mislukt.	Zet de oven uit en aan en probeer het opnieuw. Raadpleeg het hoofdstuk 'Voor het eerste gebruik', Draadloze verbinding.
F908 - het ovenstelsel kan geen verbinding maken met het bedieningspaneel.	Schakel de oven uit en in.

Wanneer een van deze foutmeldingen op het display blijft verschijnen, betekent dit dat een defect subsysteem mogelijk is uitgeschakeld. Neem in dat geval contact op met uw dealer of een erkend servicecentrum. Als een van deze fouten optreedt, zal de rest van de ovenfuncties blijven werken zoals gewoonlijk.

 Code en omschrijving	 Oplossing
F131 - de temperatuur van de magnetronsens- sor is te hoog.	Zet de oven uit en wacht tot deze is afgekoeld. Zet de oven weer aan.
F602, F603 - Wi-Fi is niet beschikbaar.	Schakel de oven uit en in.

12.3 Onderhoudsgegevens

Als u niet zelf het probleem kunt verhelpen, neem dan contact op met uw verkoper of een erkende serviceafdeling.

De contactgegevens van het servicecentrum staan op het typeplaatje. Het typeplaatje bevindt zich aan de voorkant van de binnenkant van de oven. Verwijder het typeplaatje niet uit de ovenruimte.

Wij adviseren u om de gegevens hier te noteren:	
Model (MOD.)
Productnummer (PNC)
Serienummer (S.N.)

13. ENERGIEZUINIGHEID

13.1 Energiebesparing



Deze oven bevat functies die u helpen energie te besparen tijdens het dagelijks koken.

Zorg ervoor dat de ovendeur gesloten is als u de oven in werking stelt. Open de ovendeur niet te vaak tijdens gebruik. Houd het deurrubber schoon en zorg ervoor dat het goed op zijn plaats vastzit.

Gebruik metalen kookgerei om meer energie te besparen (alleen als u geen magnetronfunctie gebruikt).

Verwarm de oven indien mogelijk niet voor het koken voor.

Houd de onderbrekingen tussen het bakken zo kort mogelijk als u een aantal gerechten tegelijkertijd bereidt.

Bereiding met hete lucht

Gebruik indien mogelijk de bereidingsfuncties met hete lucht om energie te besparen.

Restwarmte

Bij sommige ovenfuncties worden, als een programma met tijdselectie (Duur of Einde) in werking is en de bereidingstijd langer is dan 30 minuten, de verwarmingselementen automatisch eerder uitgeschakeld.

De lamp en ventilator blijven wel werken. Wanneer u de oven uitschakelt, geeft het display de restwarmte aan. U kunt die warmte gebruiken om het eten warm te houden.

Wanneer de kookduur langer is dan 30 minuten, verlaag dan de oventemperatuur tot minimaal 3-10 minuten voor het einde van het koken. De restwarmte in de oven zorgt ervoor dat het gerecht wordt voltooid.

U kunt de restwarmte gebruiken om andere maaltijden op te warmen.

Eten warm houden

Kies de laagst mogelijke temperatuurinstelling om de restwarmte te gebruiken en een maaltijd warm te houden. Het indicatielampje van de restwarmte of temperatuur verschijnt op het display.

Koken met de verlichting uitgeschakeld

Schakel de verlichting tijdens het koken uit. Doe het aan als u het nodig heeft.

14. MENUSTRUCTUUR

14.1 Menu

Selecteer: Menu en druk op de knop.

Menu-item		Toepassing
Favorieten		Toont overzicht van de favoriete instellingen.
Kook- En Bakassistent		Toont overzicht van de automatische programma's.
Opties		Voor het instellen van de ovenconfiguratie.
Instellingen	Aansluitingen	Om de netwerkconfiguratie in te stellen.
	Instelling	Voor het instellen van de ovenconfiguratie.
	Service	Toont de softwareversie en -configuratie.

14.2 Submenu voor: Opties

Submenu	Toepassing
Binnenverlichting	Schakelt de lamp in en uit.
Lamp icoon zichtbaar	Er verschijnt een lamp pictogram op het scherm.
Kinderslot	Vorkomt accidentele activering van de oven. Wanneer de optie is ingeschakeld, verschijnt de tekst "Kinderslot" op het scherm wanneer u de oven inschakelt. Om het ovengebruik in te schakelen, kiest u de codeletters in alfabetische volgorde.
Snel opwarmen	Verkort de opwarmtijd. Het is alleen beschikbaar voor een aantal ovenfuncties.

14.3 Submenu voor: Aansluitingen

Submenu	Beschrijving
Wi-Fi	Om in en uit te schakelen: Wi-Fi.
Bediening op afstand	Om de afstandsbediening in en uit te schakelen. Optie alleen zichtbaar nadat u het volgende inschakelt: Wi-Fi.
Netwerk	Om de netwerkstatus en het signaalvermogen van het volgende te controleren: Wi-Fi.
Automatische bediening op afstand	Om de bediening op afstand automatisch te starten na het indrukken van BEGIN. Optie alleen zichtbaar nadat u het volgende inschakelt: Wi-Fi.
Vergeet netwerk	Om het huidige netwerk uit te schakelen van automatische verbinding met de oven.

14.4 Submenu voor: Instelling

Submenu	Omschrijving
Taal	Stel de oventaal in.
Dagtijd	Stelt de huidige tijd en datum in.
Tijdsindicatie	Schakelt de klok in en uit.
Digitale klokstijl	Wijzigt de indeling van de weergegeven tijdsaanduiding.
Toetstonen	Schakelt de toon van de aanraakvelden in en uit. Het is niet mogelijk om de tonen te dempen voor: ①, STOP .
Alarmsignalen	Schakelt de alarmtonen in en uit.
Geluidsvolume	Stelt het volume van de belangrijkste tonen en signalen in.
Helderheid display	Stelt de helderheid van het display in.

14.5 Submenu voor: Service



Submenu	Beschrijving
Demofunctie	Activerings-/deactiveringscode: 2468
Licentie	Informatie over licenties.
Softwareversie	Informatie over softwareversie.
Terug naar fabrieksinstellingen	Herstelt fabrieksinstellingen.
Reset alle pop-ups	Herstelt alle pop-ups naar de oorspronkelijke instellingen.

15. HET IS HEEL GEMAKKELIJK!





Voorafgaand aan het eerste gebruik moet u het volgende instellen:

Taal	Helderheid display	Geluidsvolume	Dagtijd
------	--------------------	---------------	---------



Maak uzelf vertrouwd met de basispictogrammen op het bedieningspaneel en het display:

 Aan / Uit	 Informatie	 Timer opties	START / STOP
--	---	---	--------------

Start met het gebruik van de oven

Snel starten	Zet de oven aan en begin met koken met de standaardtemperatuur en -tijd van de functie.	Stap 1	Stap 2	Stap 3
		Ingedrukt houden:  .	 ... - druk op de ovenfunctie en druk dan op de knop.	Druk op: START .
Snel uit	Schakel de oven uit op elk gewenst moment, elk scherm of bericht.	 - houd ingedrukt tot de oven uitschakelt.		
MW snel starten	Start de magnetron op elk gewenst moment met de standaardinstellingen: 30 sec / 1000 W.	Druk op:  .		

Begin met koken

Stap 1	Stap 2	Stap 3	Stap 4
 - druk hierop om de oven in te schakelen.	 ... - selecteer de verwarmingsfunctie en druk op de knop.	 - draai aan de knop om de temperatuur in te stellen en druk erop.	START - druk hierop om te beginnen met koken.

Leer snel koken

Gebruik de automatische programma's om snel een gerecht te koken met de standaardinstellingen:

Stap 1	Stap 2	Stap 3	Stap 4	Stap 5
Druk op: ①.	Selecteer: Menu. Druk op de knop.	Selecteer: Kook- En Bakassistent. Druk op de knop.	Kies de voed- selcategorie.	Kies het gerecht en druk op de knop.

Gebruik snelle functies om de kooktijd in te stellen of de kookfunctie te wijzigen

Snelle timerinstellingen Gebruik de meest gebruikte timerinstellingen door te kiezen uit de snelkoppelingen.	Stap 1	Stap 2
		Selecteer: Timer . Druk op de knop.
10% Finish assist Gebruik 10% Finish assist om extra tijd toe te voegen of de kookfunctie te wijzigen wanneer er nog 10% van de kooktijd over is.	+1 min +5 min +10 min - druk op het gewenste tijd- pictogram om de kooktijd te verlengen.	
	Functie wijzigen: Selecteer de gewenste functie    ... - selecteer de gewenste functie. Druk op de knop.	

16. GEBRUIK EEN SNELKOPPELING!

Hier ziet u alle handige snelkoppelingen. U kunt ze ook vinden in de speciale hoofdstukken in de gebruikershandleiding.

Draadloze verbinding



Instellen: Verwarmingsfuncties



Instellen: Kook- en bakassistent



Instellen: Bereidingstijd





Uitstellen: Begin en einde van het koken

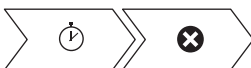

Annuleren: Timer instellen



17. MILIEUBESCHERMING

Recycleer de materialen met het symbool . Gooi de verpakking in een geschikte afvalcontainer om het te recyclen. Bescherm het milieu en de volksgezondheid en recycleer op een correcte manier het afval van elektrische en elektronische apparaten. Gooi apparaten gemarkeerd met het symbool  niet weg met het huishoudelijk afval. Breng het product naar het milieustation bij u in de buurt of neem contact op met de gemeente.

www.aeg.com/shop



867361011-C-392020