

# ZANUSSI

**ПЕРАЛНА МАШИНА  
PERILICA  
MASINĂ DE SPĂLAT  
FLS 572 C**

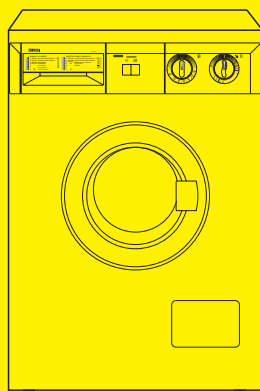

**Инструкции за монтаж, експлоатация и обслужване  
UPUTE ZA UPORABU  
MANUAL DE UTILIZARE**

# CUPRINS

Specificatii tehnice .....	22
Sugestii .....	23
Despachetare si instalare .....	24
Dispozitive de securitate la transport .....	24
Conexiune hidraulică .....	24
Nivelare .....	25
Conectare la rețeaua electrică .....	25
Descrierea controlului .....	26
Panoul de control .....	26
Mod de utilizare .....	26
Distribuitorul de detergent .....	26
Becul Pornit / Oprit .....	26
Butonul "încărcare la jumătate" .....	26
Butonul "fără stoarcere" .....	26
Selectorul de temperatură .....	26
Selectorul de programe .....	26
Utilizarea detergentului si a aditivilor .....	27
Încărcarea mașinii de spălat .....	27
Dozarea detergentului .....	27
Dozarea aditivilor .....	27
Selectarea temperaturii .....	27
Selectarea programului .....	27
Pornire .....	27
Oprire .....	27
Programe pentru bumbac si lenjerie .....	28
Programe pentru rufe sintetice, amestec si lână .....	28
Sfaturi pentru spălare .....	29
Încărcarea mașinii de spălat .....	29
Temperaturi .....	29
Tabel de simboluri .....	29
Întretinere si curățare .....	30
Curățarea externă .....	30
Curățarea sertarului distribuitor si a reziduurilor .....	30
Curățarea filtrului de evacuare .....	30
Curățarea filtrului de alimentare cu apă .....	30
Pericolele înghețării .....	30
Service .....	31

## SPECIFICATII TEHNICE

<b>DIMENSIUNI</b>	Lungime Înălțime Adâncime	60 cm 85 cm 55 cm
<b>CONEXIUNE ELECTRICĂ</b>	Tensiune Putere maximă absorbită	220...230 V 50Hz 2200 W(10A)
<b>PRESIUNEA APEI</b>	Minim Maxim	5N/cm <sup>2</sup> 80N/cm <sup>2</sup>
<b>ÎNCĂRCAREA NOMINALĂ</b>	Bumbac, lenjerie Tesături sintetice delicate Lână	4,5 kg 2 kg 1 kg
<b>VITEZA DE ROTATIE</b>	Maxim	500 rot/min



Acest aparat este în conformitate cu următoarele directive ale CEE:  
73/23/CEE legat de tensiuni joase  
89/336/EEC legat de compatibilitatea electromagnetică.

# SUGESTII

ACESTE SUGESTII SUNT FĂCUTE ÎN INTERESUL SIGURANTEI DUMNEAVOASTRĂ. CITITI-LE CU ATENȚIE ÎNAINTE DE INSTALAREA SAU UTILIZAREA APARATULUI.

Este important ca instrucțiunile de folosire să fie păstrate împreună cu aparatul pentru viitoare indicații. Dacă vindeti sau dati aparatul, asigurați-vă că instrucțiunile sunt înmânate noului detinător, pentru a se putea familiariza cu operațiile și cu avertizările importante.

VERIFICATI APARATUL DUPĂ PRIMIRE și ANUNTAȚI DISTRIBUTORUL DACĂ OBSERVAȚI CĂ EXISTĂ NEREGULARITĂȚI.

- Nu lăsați copiii să se joace cu echipamentul.
- Reparațiile făcute de persoane neexperimentate, pot cauza defectiuni serioase. Contactați centrul de service local. Se vor folosi numai piese de schimb originale.
- Mașina trebuie întreținută de către un centru de service autorizat și se vor folosi numai piese de schimb originale. Nu încercați să reparați mașina singuri.
- Aveți grijă la mutarea mașinii. Este foarte grea.
- Instalarea electrică/tehnico-sanitară, trebuie făcută de un electrician/instalator calificat sau de către o persoană competentă.
- Este periculoasă modificarea în orice fel a acestui produs.
- Verificați cuva înainte de folosire, deoarece animalele mici obișnuiesc să intre în mașină.
- Nu spălați decât produsele care se pretează la spălarea cu mașina. Dacă aveți dubii, verificați eticheta produsului.
- Înainte de spălare, goliti buzunarele și închideți fermoarele.
- Obiectele dure sau cu forme ascuțite (monezi, ace de siguranță, nasturi, suruburi, pietre, etc.), pot provoca deteriorări accentuate și nu trebuie introduse în mașină.
- Tratați petele persistente înainte de spălare.
- Rufe care au venit în contact cu substanțe petroliere volatile, nu trebuie spălate la mașină. Dacă se folosesc produse de curățare volatile, înainte de introducerea rufelor în mașină, trebuie asigurată îndepărtarea perfectă a substanței folosite.
- Obiectele mici (batiste, ciorapi, curele, etc), spălați-le într-un sac sau o față de pernă, pentru a nu aluneca între cuvă și exteriorul acesteia.
- Utilizați numai cantitatea recomandată de produse pentru spălare.
- Nu supraîncărcați mașina cu rufe (vezi datele tehnice).
- Geamul hubloului se încălzește în timpul ciclului de spălare. Nu lăsați copiii în apropierea mașinii, în timpul funcționării acesteia.
- Înainte de a deschide usa, verificați întotdeauna, dacă apa s-a scurs din mașină. În cazul în care mai este apă, nu deschideți usa, înainte de scurgerea completă a apei. Dacă aveți dubii, citiți paragraful "Mod de folosire".
- Întotdeauna după utilizare, scoateți din priză aparatul și închideți robinetul de alimentare cu apă.
- Lăsați usa întredeschisă între două cicluri de spălare, pentru a păstra cât mai bine garnitura usii.
- Înainte de curățare, scoateți aparatul din priză.
- Înainte de folosire, îndepărtați toate ambalajele și materialele folosite la transport.
- În caz contrar, ar putea apărea defectiuni majore. Citiți paragrafele relevante din manualul de utilizare.
- Mașina trebuie deconectată când se scot dispozitivele de transport din interior. Nu o reconectați până când acestea nu au fost scoase și nu au fost introduse căpăcele în locurile rămase goale.
- Dacă mașina este amplasată pe covor, reglați înălțimea picioarelor, pentru a asigura liberă circulație a aerului.
- Aveți grijă ca aparatul să nu stea pe cablul electric de alimentare.

# DESPACHETARE SI INSTALARE

## DISPOZITVE DE SECURITATELA TRANSPORT

Înainte de pornirea masinii, înlăturați dispozitivele de securitate la transport, după cum urmează:  
Vă sfătuiam să păstrați aceste dispozitive, în cazul în care masina va fi transportată din nou.

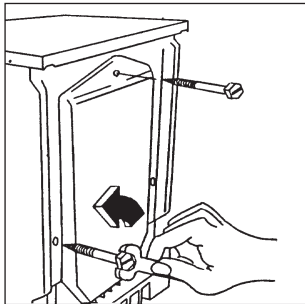

1. Folosind o cheie fixă, desurubati cele trei suruburi din spatele masinii.

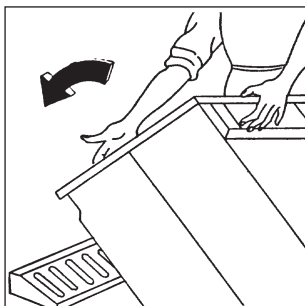

2. Lăsați cu grijă masina pe spate, asezând unul dintre ambalajele de polistiren de formă ascuțită între masină și podea.

**Asigurați-vă că nici un furtun nu este strivit.**

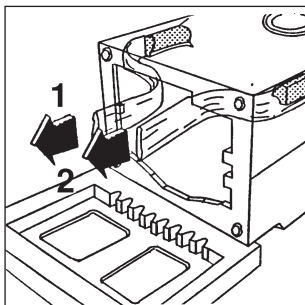

3. Înlăturați cu atenție sacii de plastic din dreapta și din stânga, trăgându-i spre centrul masinii.

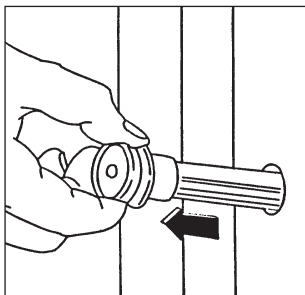

4. Asezati masina în pozitie verticală și scoateti cele trei bolturi de plastic.

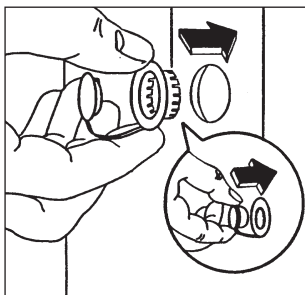

5. Astupați cele trei găuri cu căpăcelele de plastic, ce se află în plicul manualului de utilizare.

## CONEXIUNEA HIDRAULICĂ

Trebuie să existe un robinet de **APĂ RECE** în apropierea masinii, cu un sistem de conectare cu filet de 3/4" pentru sursa de apă, o chiuvetă, un bazin sau un sistem de scurgere în perete.

Verificati dacă:

- nu este un robinet de apă caldă;
- apa este curată; dacă nu, lăsați-o să curgă pentru evacuarea deșeurilor și reziduurilor acumulate pe teavă, până devine limpede.

Sistemul de evacuare din zid, trebuie verificat periodic de către un instalator.

Plasați garnitura de cauciuc (A), furnizată odată cu masina, la capătul furtunului de alimentare și înșurubați-l la robinet, având grijă să nu stricați filetul; asigurați-vă că nu există scurgeri de apă.

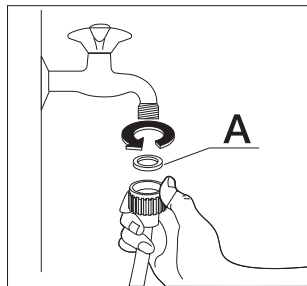

Dacă este necesar, rotiți furtunul, prin desurubarea piulitei din spatele masinii.

Asigurați-vă că nu există scurgeri de apă, deschizând robinetul și închizându-l la loc.

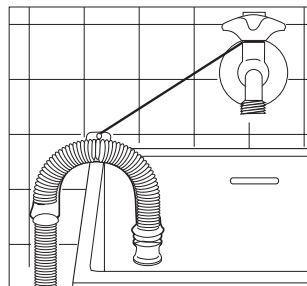

Plasați furtunul de evacuare deasupra marginii bazinului sau chiuvetei, cu ajutorul unui ghidaj livrat separat. Ghidajul trebuie să intre pe gura tubului pentru a-i asigura suportul. Fixați furtunul pe perete, cu ajutorul unui cârlig, pentru a preveni mișcarea sau căderea acestuia.

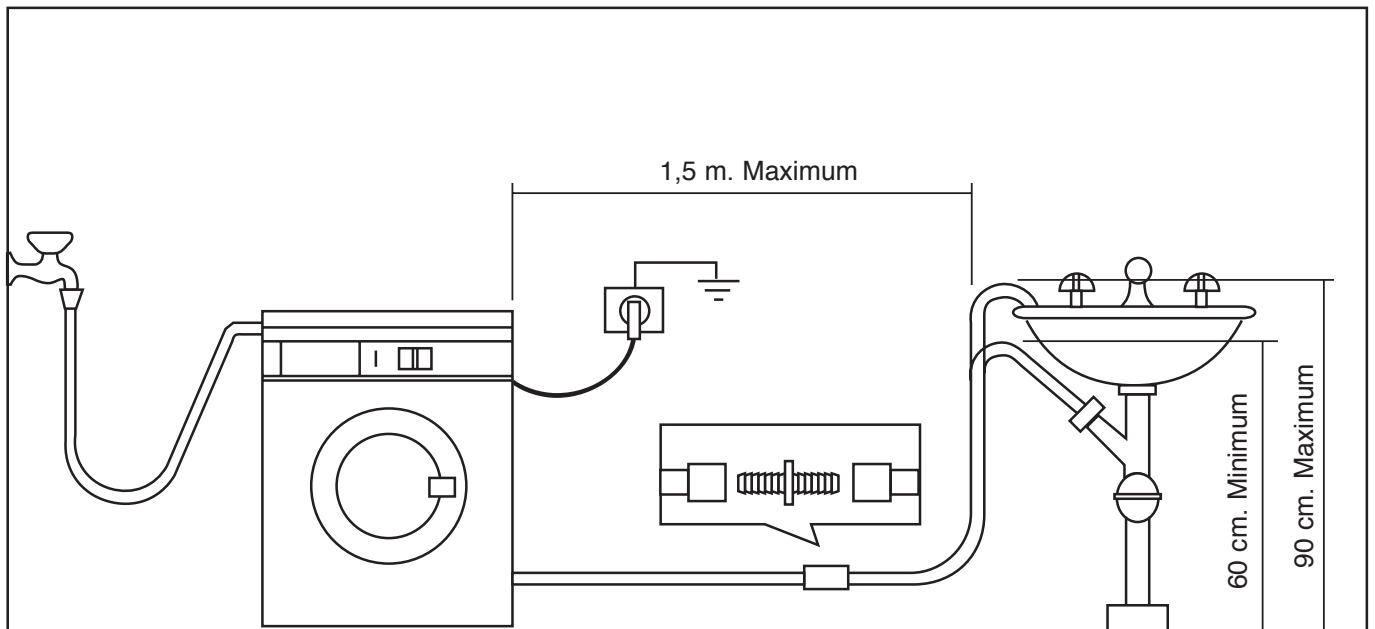

**IMPORTANT:** Distanța dintre podea și punctul cel mai de sus al furtunului de scurgere, trebuie să fie între 60 și 90 cm (recomandabil între 60 - 70 cm). Furtunul nu trebuie îndoit sau răsucit. Dacă este necesară o prelungire a acestuia, nu trebuie depășită distanța de 150 cm și trebuie să fie de același diametru ca furtunul inițial. Asigurați-vă că furtunile nu sunt prea întinse.

## NIVELAREA

Nivelați mașina prin strângerea sau desfacerea piciorușelor reglabile. Odată mașina reglată, strângeți piulițele de siguranță. O bună nivelare va preveni vibrațiile, zgomotul și deplasarea mașinii în timpul funcționării. Unele vibrații sunt inevitabile, mai ales dacă mașina este așezată pe o podea de lemn; dacă este posibil, așezați aparatul pe o podea solidă.

## CONECTAREA ELECTRICĂ

Înainte de a introduce mașina în priză, asigurați-vă că:

- 1° Tensiunea de alimentare corespunde cu cea înscrisă pe plăcuța cu date tehnice (situată pe spatele mașinii).
- 2° Circuitul este dimensionat corect din punct de vedere electric (siguranța, priza, cablul de alimentare).
- 3° stecherul se poate introduce în priză, fără a se folosi un alt adaptor. Dacă este nevoie, schimbați priza.

**Este necesară o împământare adecvată. stecherul mașinii este prevăzut cu un astfel de dispozitiv.**

**Asigurați-vă că priza Dvs. este cu împământare.**

**Producătorul își declină orice responsabilitate pentru orice defect provocat de nerespectarea măsurilor de siguranță.**

(Nu atingeți mașina sau părțile electrice când aceasta stă pe o podea udă, sau când sunteți desculți)

# DESCRIEREA PANOULUI DE CONTROL

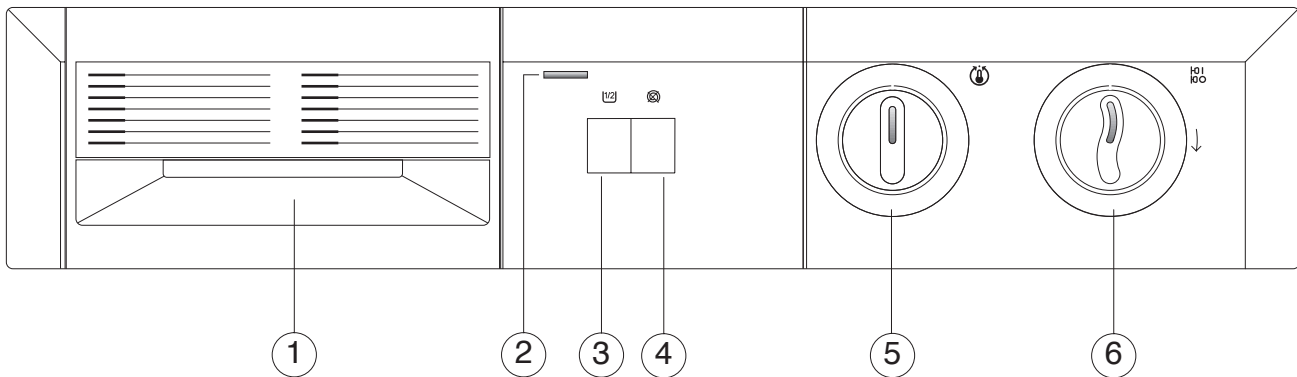

## Panoul de control

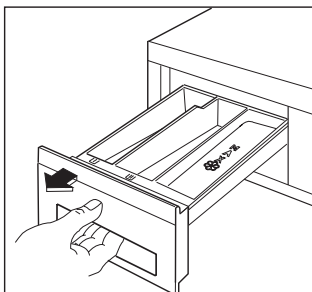

### 1. SERTAR DISTRIBUTIE DETERGENT



Sertarul este prevăzut cu trei compartimente, marcate cu următoarele simboluri:

-  Prespălare - compartimentul pentru detergentul de prespălare.
-  Spălare - compartimentul pentru detergentul de spălare.
-  Aditivi - compartimentul pentru aditivi.

### 2. BECUL PORNIT/OPRIT

Luminează când mașina funcționează.

### 3. BUTONUL “ÎNCĂRCARE LA JUMĂTATE”

Apăsând acest buton înainte de începerea programului, acesta se va rula cu o limpezire mai puțin, ceea ce va conduce la economisire de apă și energie.

### 4. BUTON “FĂRĂ STOARCERE”

Apăsând acest buton înainte de începerea programului de spălare intensă, toate stoarcerile vor fi excluse. Ceilalți pași ai programului, rămân neschimbați.

### 5. SELECTORUL DE TEMPERATURĂ

Acesta vă permite să selectați temperatura ciclului de spălare, în concordanță cu tipul de rufe pe care le spălați.

Rotiți butonul până când temperatura dorită coincide cu indicatorul.

Pe tabela de programe, veți găsi temperatura cea mai indicată, pentru fiecare tip de spălare. Selectând , toate programele vor fi rulate cu apă rece. Aceasta va asigura o economisire de energie electrică.

### 4. SELECTORUL DE PROGRAME

Pentru a selecta programul dorit, rotiți butonul în sensul acelor de ceasornic, până când indicatorul coincide cu numărul programului; **NU ROTIȚI NICIODATĂ BUTONUL ÎN SENS INVERS ACELOR DE CEASORNIC.**

# UTILIZAREA DETERGENTULUI SI A ADITIVILOR

## 1. ÎNCĂRCAREA MASINII

Încărcati rufe alternând obiectele mari cu cele mici. Nu supraîncărcati masina, dar folosiți-o la capacitatea maximă, în concordanță cu tipul țesăturii. Reduceti încărcarea masinii, atunci când spălați rufe foarte murdare.

Dacă masina a început să funcționeze și doriți să introduceți un articol, trebuie să opriți programul.

**IMPORTANT:** masina este prevăzută cu un dispozitiv de siguranță ce împiedică deschiderea usii în timpul funcționării. Deschideți-o numai dacă este necesar și așteptați 2-3 minute, după oprirea motorului, pentru a da timp dispozitivului de siguranță să se deblocheze.

## 2. DOZAREA DETERGENTULUI

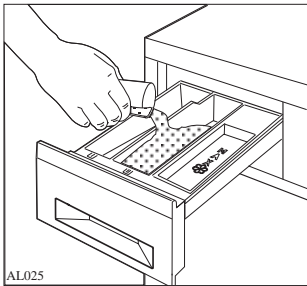

AL025

Trageți de mâner pentru a deschide sertarul. Introduceți cantitatea necesară de detergent în compartimentul central. .

Pentru prespălare, folosiți compartimentul din stânga. .

## 3. DOZAREA ADITIVILOR

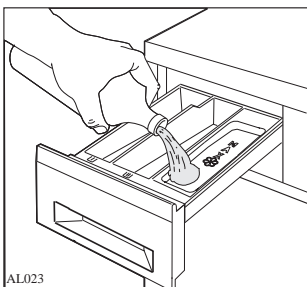

AL023

Dacă doriți să utilizați aditivi, adăugați-i în compartimentul adecvat. .

## 4. SELECTAREA TEMPERATURII

Rotiți butonul în sensul acelor de ceasornic, până la temperatura dorită.

## 5. SELECTAREA PROGRAMELOR

Rotiți butonul în sensul acelor de ceasornic, până când indicatorul arată programul dorit.

## 6. PORNIRE

Înainte de a apăsa butonul de pornire / oprire, verificați dacă:

- usa este bine închisă
- masina este în priză
- robinetul de apă este deschis
- filtrul de evacuare este strâns
- furtunul de evacuare este corect poziționat
- trageți înspre exterior butonul selector de programe
- becul indicator se aprinde și programul începe



## 7. OPRIRE

Masina se oprește automat la sfârșitul ciclului, iar becul se stinge. Usa se poate deschide după 2-3 minute de la terminarea programului, după deblocarea dispozitivului de siguranță.

Închideți robinetul de apă și scoateți masina din priză. Lăsați usa deschisă pentru câteva minute, pentru a permite aburului să iasă afară.

## PROGRAME PENTRU BUMBAC SI LENJERIE

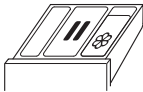

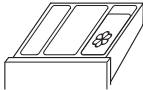
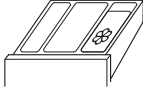



Încărcarea maximă 5 kg.

PROGRAM	GRAD DE MURDĂRIE	COMPARTIMENTE UTILIZATE	TEMPERATURA MAXIMĂ A APEI	POZITIE PROGRAM	DESCRIERE
RUFE ALBE cu prespălare	foarte murdare		60°-90°C	1	Prespălare Spălare la 60°-90°C 4 limpeziri Stoarcere
RUFE ALBE fără prespălare	normal murdare		60°-90°C	2(*)	Spălare la 60°-90°C 4 limpeziri Stoarcere
RUFE COLORATE	normal murdare		40°-60°C	2	Spălare la 40°-60°C 4 limpeziri Stoarcere
RUFE COLORATE SENSIBILE	normal murdare		30°-40°C	3	Spălare la 30°-40°C 4 limpeziri Stoarcere
LIMPEZIRE				4	4 limpeziri Stoarcere
ADITIVI				5	Încărcare aditivi 1 limpezire Stoarcere
STOARCERE				6	Evacuare apă Stoarcere

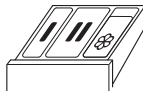
(\*) Alegerea programului cu selectia temperaturii maxime la 60°C, reduce consumul de energie electrica, in conformitate cu prevederile articolului 2, paragraful 1, Directivei Pietei Comune 92/75 (pentru o incarcare nominala cu o cantitate de 4,5 kg rufe.)

## PROGRAME PENTRU RUFE SINTETICE, AMESTEC SI LÂNĂ

Încărcarea maximă 2 kg. (lână max. 1kg.)

PROGRAM	GRAD DE MURDĂRIE	COMPARTIMENTE UTILIZATE	TEMPERATURA MAXIMĂ A APEI	POZITIE PROGRAM	DESCRIERE
TESĂTURI AMESTEC	foarte murdare		40°-60°C	7	Prespălare Spălare la 40°-60°C 3 limpeziri Oprire cu apa în cuvă
RUFE COLORATE SENSIBILE	normal murdare		40°-60°C	8	Spălare la 40°-60°C 3 limpeziri Oprire cu apa în cuvă
RUFE SINTETICE DELICATE	normal murdare		30°-40°C	9	Spălare la 30°-40°C 3 limpeziri Oprire cu apa în cuvă
LÂNĂ MĂTASE	normal murdare		30°-40°C	10	Spălare la 30°-40°C 3 limpeziri Oprire cu apa în cuvă
LIMPEZIRE DELICATĂ				11	3 limpeziri Oprire cu apa în cuvă
ADITIVI				12	Încărcare aditivi 1 limpezire Oprire cu apa în cuvă
EVACUARE				13	Evacuare apă

Pentru evacuarea apei, odată ce ciclul s-a terminat, pozitionati timer-ul "13" la locul său.

# SFATURI PENTRU SPĂLARE

Sortati rufele în functie de tipul de tesătură, culoare, sensibilitate si grad de murdărie.

Când spălati perdele, scoateti cârligele.

Când sunt spălate pentru prima oară, rufele colorate trebuie spălate separat.

Când spălati tesături ce necesită temperaturi de spălare diferite, alegeți-o pe cea mai scăzută.

Rufele albe nu trebuie spălate împreună cu cele colorate.

Pentru lână, folositi detergenti speciali, în cantități mici. Numai lâna marcată "lână pură, se poate spăla la masină, care nu intră la apă", poate fi spălată cu programul special pentru lână; celelalte tipuri trebuiesc spălate de mână.

Unele pete sunt greu de înlăturat, de aceea trebuiesc tratate înainte de spălare, cu produse specifice. Ele trebuiesc tratate imediat, mai târziu fiind mai greu de înlăturat.

Rufele umede trebuiesc puse la uscat, imediat după terminarea spălării.

Tricotajele si lâna, nu se vor usca în bătaia directă a soarelui.

Urmati instructiunile sub formă de simboluri, de pe etichetele rufelor.

## ÎNCĂRCAREA MASINII DE SPĂLAT

Verificati cantitatea de rufe de spălat pentru fiecare ciclu.

Este dificil de apreciat ce greutate au rufele ce trebuiesc spălate; de aceea, vă sugerăm:

**Bumbac si lenjerie:** umpleți cuva, fără a presa.

**Rufe sintetice rezistente:** umpleți două treimi din cuvă.

**Rufe delicate si lână:** umpleți jumătate din cuvă.

## TEMPERATURURI

Albiturile se pot spăla la o temperatură de 60°C. Dacă nu sunt foarte murdare, această temperatură este suficientă și se economiseste energie. Dacă doriti să spălati albiturile fără temperatură, alegeți programul 2.

Rufele colorate se spală la 40°C, dar suportă și 60°C.

Când spălati împreună rufe colorate închise și deschise la culoare, temperatura nu trebuie să depășească 40°C.

Rufele sintetice colorate și albe, pot fi spălate la 60°C, dar dacă nu sunt foarte murdare, se obtin rezultate bune și la 40°C.

Rufele sintetice închise la culoare, tesăturile delicate și lâna, trebuiesc spălate la temperaturi mai joase de 40°C

ROMÂNĂ

## TABEL DE SIMBOLURI

Simbolurile de pe etichete sunt de mare ajutor pentru spălare și tratament.

<b>SPĂLARE ENERGICĂ</b>  <b>SPĂLARE DELICATĂ</b> 	 Temp. maximă de spălare 95°C 	 Temp. maximă de spălare 60°C 	 Temp. maximă de spălare 40°C 	 Temp. maximă de spălare 30°C 	 Spălare de mână	 Nu spălati deloc
 <b>ÎNĂLBITOR</b>	 Înălbiti în apă rece			 Nu înălbiti		
 <b>CĂLCAT</b>	 Călcăt fierbinte max.200°C	 Călcăt cald max.150°C	 Călcăt căldut max.110°C	 Nu călcati		
 <b>CURĂTARE USCATĂ</b>	 Curățare uscată în orice solvent	 Curățare uscată în percloretilenă, benzină, alcool pur, R111 & R113	 Curățare uscată în benzină, alcool pur, R111 & R113	 Nu curătați uscat		
 <b>USCARE</b>	 Călcăt	 La dungă	 Pe umeras	 Temp. înaltă  Temp. joasă Uscător	 Nu uscati la uscător	

# ÎNTRETINERE SI CURĂTARE

Înainte de a efectua lucrări de întreținere sau de curățare, **SCOATETI** masina din priză.

## CURĂTAREA EXTERIOARĂ

Curățați partea exterioară a mașinii, cu un săpun neutru și apă și apoi uscați complet.

## CURĂTAREA SERTARULUI DISTRIBUITOR SI A REZIDUURILOR

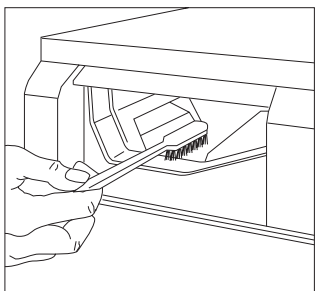

Trageți complet sertarul afară.

Spălați-l cu jet de apă.

Curățați reziduurile cu o perie mică.

Montați la loc sertarul.

## CURĂTAREA FILTRULUI DE SCURGERE

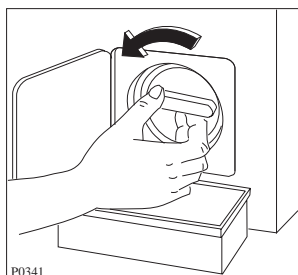

Un filtru curat, este important pentru corectă funcționare a mașinii de spălat și trebuie curățat cu regularitate. Scame și obiecte mici lăsate în buzunare, sunt reținute aici.

Desurubați filtrul complet, în sens invers acelor de ceas.

Scoateți filtrul și curățați-l sub un jet de apă.

Montați filtrul la loc, înșurubându-l în sensul acelor de ceasornic și strângeți-l bine.

## CURĂTAREA FILTRULUI DE ALIMENTARE CU APĂ

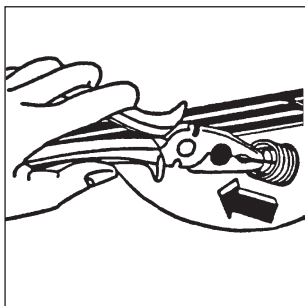

Dacă mașina se umple greu cu apă, filtrul de la furtunul de alimentare cu apă, poate fi înfundat. Opriti robinetul de apă. Desurubați furtunul de alimentare. Scoateți filtrul din electrovalvă și curățați-l cu o perie aspră. Montați-l la loc și strângeți furtunul complet.

## PERICOLELE ÎNGHETĂRII

Dacă mașina este expusă unor temperaturi sub 0°C, procedați în felul următor:

- \* Închideți robinetul de apă și desurubați furtunul de alimentare cu apă.
- \* Selectați un program de spălare și rulați-l câteva secunde
- \* Pozitionați capătul furtunului de evacuare într-un vas așezat pe podea.
- \* Rulați programul de evacuare pentru câteva secunde.

Procedând astfel, apa rămasă în mașină este evacuată, evitând formarea gheții și distrugerea anumitor elemente.

Când intenționați să porniți mașina din nou, asigurați-vă că temperatura camerei este peste 0°C.

## SERVICE

Înainte de a contacta centrul de service, verificați mașina după cum urmează:

### MASINA NU PORNEȘTE

- \* Verificați dacă ușa este bine închisă
- \* Verificați dacă mașina este în priză
- \* Verificați siguranța principală
- \* Verificați dacă selectorul de programe este corect poziționat

### MASINA NU SE UMPLE

- \* Verificați dacă robinetul de apă este deschis
- \* Verificați dacă robinetul este înfundat
- \* Verificați dacă furtunul este îndoit/ obturat
- \* Verificați dacă filtrul este înfundat

### MASINA SE GOLEȘTE ÎN TIMP CE SE UMPLE

- \* Verificați dacă furtunul de scurgere este poziționat prea jos (vezi pagina 25)

### MASINA NU SE GOLEȘTE ȘI NU STOARCE

- \* Verificați dacă furtunul de scurgere este găuit / îndoit
- \* Verificați dacă filtrul de scurgere este înfundat
- \* Verificați dacă programul selectat include stoarcerea

Dacă nu puteți identifica sau rezolva problema, apălați la centrul local de service. Înainte de a telefona, notați-vă modelul, numărul de serie și data cumpărării mașinii: centrul de service o să vă solicite aceste informații.

### MASINA ARE SCURGERI

- \* Verificați dacă este prea mult detergent
- \* Verificați dacă detergentul este necorespunzător
- \* Verificați dacă furtunul de scurgere nu este stricat

### MASINA VIBREAZĂ SAU ESTE ZGOMOTOASĂ

- \* Verificați dacă s-au scos toate bolturile și ambalajul
- \* Verificați dacă mașina atinge ceva
- \* Verificați dacă toate picioarele mașinii sunt în contact ferm cu podeaua și piulitele de siguranță au fost strânse

