

LAVAMAT 1049

LAVAMAT 1249

Skalbyklė

Naudojimosi instrukcija

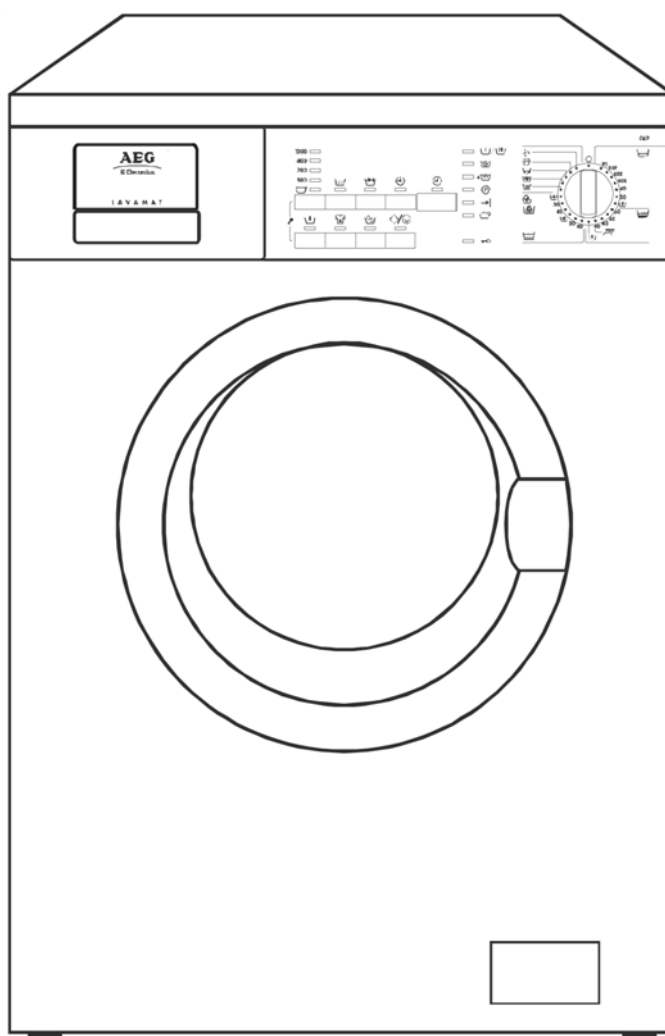

PERFEKT IN FORM UND FUNKTION



Brangus pirkėju,

atidžiai perskaitykite šią instrukciją. Atkreipkite dėmesį į saugos reikalavimus pirmuosiuose jos puslapiuose! Saugokite instrukciją, kad galėtumėte ją pasiskaityti ir vėliau. Parduodami skalbyklę naujam savininkui atiduokite ir šią instrukciją.



Įspėjamoju trikampi ir/arba įspėjamaisiais žodžiais (Įspėjame! Atsargiai! Dėmesio!) nurodoma tai, ką būtina žinoti apie skalbyklę ar jūsų saugumą. Būtinai į tai atkreipkite dėmesį.



Šis ženklas išmokys tinkamai naudotis skalbykle.



Šiuo ženklu žymima papildoma informacija apie skalbyklės naudojimą.



Dobilo lapeliu pažymėtos nuorodos apie skalbyklės ekonomišką naudojimą ir aplinkos saugojimo būdus.

Skalbyklei sugedus, atsiverskite instrukcijos skyrių „Jeigu skalbyklė blogai veikia“.

Jei tame skyriuje pateiktų nuorodų nepakaks, kreipkitės į technikos priežiūros tarnybą:

AEG, ELECTROLUX, ZANUSSI technikos priežiūros centrą,
Verkių g. 29,
LT-09108 Vilnius,
tel. (8-5) 278 06 03.

Turinys

Saugos reikalavimai	6
Išmetimas	7
Rekomendacijos saugant aplinką	8
Jūsų skalbyklės ypatumai	9
Skalbyklės aprašymas	10
Vaizdas iš priekio	10
Valdymo skydelis	11
Programų nustatymo rankenėlė	11
STARTO/PAUZĖS mygtukas	12
ATIDĖTOS PRADŽIOS mygtukas	12
Papildomų funkcijų mygtukai	13
PIRMINIS SKALBIMAS	13
DĖMIŲ PLOVIMAS	13
ATSARGUS SKALBIMAS	13
MIRKYMAS	14
GREITAS SKALBIMAS	14
GRĖŽIMO GREIČIO mygtukas	14
VANDENS IŠLEIDIMO SUSTABDYMAS	14
EKRANĖLIS	15
Skalbimo programos eigos rodmenys	15
Programos atšaukimas	16
Vykdomos programos nutraukimas	16
Durelių atidarymas vykstant programai	16
Skalbimo priemonių stalčiukas	17
Prieš pradėdami skalbti pirmą kartą	17
Patarimai, kaip skalbti	18
Skalbinių rūšiavimas	18
Skalbinių svoris	19
Skalbinių priežiūros simboliai	19
Skalbimo priemonės ir priedai	21
Kokius skalbinius ir priedus naudoti?	21
Skalbimo priemonių normos	21
Skystos skalbimo priemonės	21
Vandens minkštikliai (nukalkinimo priemonės)	21

Skalbimo nuorodos	22
Kaip sudėti skalbinius	22
Kaip įpilti skalbiklio ir priedų	22
Kaip nustatyti skalbimo programą	23
Papildomų funkcijų pasirinkimas	23
GRĖŽIMO GREIČIO arba VANDENS IŠLEIDIMO SUSTABDYMO	
funkcijos nustatymas	23
Papildomas skalavimas	23
PAPILDOMO SKALAVIMO funkcijos nustatymas	24
ATIDĖTOS SKALBIMO PRADŽIOS nustatymas	24
Programos pradžia	24
Programos eigos rodmenys	24
Ekranėlis	24
Programos pabaiga	25
Programų lentelės	27
Skalbimo programos	27
Specialiosios programos	28
Skalbyklės priežiūra ir valymas	29
Po kiekvieno naudojimo	29
Nuolatinis valymas	29
Skalbimo priemonių stalčiuko valymas	29
Durelių tarpiklis	30
Vandens išleidimo filtras	30
Vandens įleidimo žarnos filtras	31
Avarinis vandens išpylimas	31
Kaip apsaugoti nuo šalčio	31
Jeigu skalbyklė blogai veikia	32
Kaip pašalinti gedimus	32
Ką daryti, jei skalbimo rezultatas netenkina	35
Techniniai duomenys	36
Techninė priežiūra	37
Pastatymas ir prijungimas	38
Bendros saugumo taisyklės	38
Prietaiso matmenys	39
Vaizdas iš priekio	39
Vaizdas iš galo	39

Įrengimas	40
Kaip išpakuoti	40
Skalbyklės statymas	41
Išlyginimas	41
Skalbyklės prijungimas prie vandentiekio	42
Vandens išleidimas	42
Kaip įjungti į elektros tinklą	43
Nuolatinis prijungimas	43



Saugos reikalavimai

„AEG-Electrolux“ elektros prietaisų saugumas atitinka technikos ir prietaisų apsaugos reikalavimus. Tačiau gamintojas mano, kad kai kurias nuostatas reikėtų priminti.

Bendrieji reikalavimai

- Automatinės skalbyklės remontuoti gali tik specialistai. Neteisingai atlikus remonto darbus, gali kilti didelis pavojus naudotojui. Prietaisui sugedus, kreipkitės į technikos priežiūros tarnybas ar specializuotą parduotuvę.
- Niekuomet nejunkite prietaiso, jei apgadintas elektros laidas, sugedęs valdymo skydelis, darbo plokštė ar yra pažeistas skalbyklės dugnas, – dėl šių priežasčių prietaisas tampa nesandarus.
- Prieš valant ir atliekant priežiūros darbus skalbyklę būtina išjungti – ištraukite kištuką iš elektros lizdo arba išimkite saugiklius.
- Išjungdami netraukite tiesiog už laido. Laidą iš elektros lizdo traukite tik už kištuko.
- Neplaukite automatinės skalbyklės vandens srove. Trumpojo sujungimo pavojus!
- Skalbiant aukštoje temperatūroje, durelių stiklas būna karštas. Nelieskite!
- Atšaldykite skalbimo tirpalą prieš išleisdami vandenį avariniu būdu ar prieš valydami siurbį.
- Gyvūnai gali apgraužti laidus ir vandens žarnas. Trumpojo sujungimo pavojus ir vandens išsiliejimas!

Prieš pradėdant naudotis prietaisu

- Atkreipkite dėmesį į tai, kad reikia laikytis **pastatymo ir prijungimo reikalavimų**.
- Pirmąjį skalbimo procesą atlikite be skalbinių (MEDVILNĖ 95°C ir pusė skalbimo priemonės normos), kad pašalintumėte iš skalbyklės būgno gamyklines nuosėdas.
- Nusipirkę prietaisą žiemą, kai lauke yra minusinė temperatūra, prieš įjungdami automatinę skalbyklę būtinai 24 valandas palaikykite kambario temperatūroje.

Paskirtis

- Skalbyklė skirta naudoti tik buityje, namų ūkio skalbiniams plauti. Jeigu ji bus naudojama ne pagal paskirtį, gamintojas už galimus nuostolius neatsakys.
- Skalbyklės konstrukcijos keisti saugumo sumetimais neleidžiama.
- Naudokite tik skalbimo mašinoms skirtus skalbiklius. Atkreipkite dėmesį į skalbiklių gamintojų nurodymus.
- Skalbiniuose neturi būti degių tirpiklių. Tai svarbu ir skalbiant po pirminio išvalymo.
- Skalbyklės nenaudokite chemiam valymui.
- Galima naudoti tik tas dažymo arba balinimo priemones, kurias rekomenduoja jų gamintojas. Dėl galimų nuostolių mes neatsakome.
- Pasinaudoję skalbykle, išjunkite ją iš elektros tinklo ir užsukite vandens čiaupą.



Išmetimas

Pakuotės išmetimas

Simboliu  pažymėtas medžiagas galima panaudoti kaip antrinę žaliavą.

>PE< = polietilenas

>PS< = polistirolas

>PP< = polipropilenas

Jos kaupiamos specialiose vietose (arba konteineriuose).

Kaip išmesti seną skalbyklę

Jeigu nutarėte nebenaudoti seno prietaiso, kreipkitės į miesto savivaldybę ir gausite būtiną informaciją.

Seno prietaiso išmetimas

Jei turite seną skalbyklę, kurią ruošiatės išmesti, kreipkitės į savo rajono savivaldybės darbuotojus. Toks prietaisas, paliktas atviroje vietai, gali kelti pavojų net ir vaikų saugumui.

Šis ant produkto arba jo pakuotės esantis simbolis  nurodo, kad su šiuo produktu negalima elgtis kaip su buitinėmis šiukšlėmis.

Jį reikia perduoti atitinkamam surinkimo punktui, kad elektros ir elektronikos įranga būtų perdirbta. Tinkamai išmesdami šį produktą, jūs prisidėsite prie apsaugos nuo galimo neigiamo poveikio aplinkai ir žmogaus sveikatai, kurį gali sukelti netinkamas šio produkto išmetimas. Dėl išsamesnės informacijos apie šio produkto išmetimą prašome kreiptis į miesto valdžios įstaigą, buitinių šiukšlių išmetimo tarnybą arba parduotuvę, kurioje pirkote šį produktą.



Rekomendacijos saugant aplinką

Kad taupiau naudotumėte vandenį ir elektros energiją, neterštumėte gamtos, patariame:

- Jei skalbiniai mažai sutepti, išsiverskite be mirkymo, taip sutaupysite skalbimo priemonių, vandens ir laiko (ir saugosite aplinką!).
- Mažai suteptus drabužius skalbkite ekonomiškai programa.
- Pilnai įkrauta skalbyklė dirbs ypač taupiai (ir skalbiant, ir džiovinant).
- Kai skalbinių mažai, naudokite 1/2–2/3 rekomenduojamų skalbimo priemonių.
- Skalbyklė naudos mažiau energijos, jei prieš džiovindami skalbinius **tinkamai** išgręšite.
- Prieš skalbiant pašalinus skalbinių dėmes, galima plauti žemesnėje temperatūroje.
- Jei vanduo gana kietas (pradedant II laipsniu, žr. „Skalbimo ir priežiūros priemonės“), reikėtų naudoti vandens minkštinimo priemones.
Skalbimo priemonės dozuojamos priklausomai nuo vandens kietumo (I laipsnis = minkštas vanduo).

Jūsų skalbyklės ypatumai

- Programa ir temperatūra parenkama programų nustatymo rankenėle.
- **Dėmių plovimo programa** – efektyviam dėmėtų drabužių skalbimui.
- **Energijos taupymo programa** – mažai suteptų medvilninių skalbinių skalbimui.
- **Paskutinio grežimo greitis** gali būti sumažintas **mod. L1049** iki 800, 700 arba 500 aps./min., o **mod. L1249** iki 900, 700 arba 500 aps./min.
- **Vandens išleidimo sustabdymas:** skalbiniai yra palikti paskutiniame skalavimo vandenyje, kad nesusiglamžytų.
- **Atidėta programos pradžia:** programos pradžia gali būti atidėta iki 23 valandų (pvz., iki paros laiko, kai yra pigesnė elektros energija).
- **Programos eigos rodmenyse** matysite pasirinktos programos etapus ir tuo metu atliekamos programos fazę.
- **Speciali vilnos programa** skalbia jautrius skalbinius ypač atsargiai.
- **3 dalių plovimo priemonių skyrelis** skalbikliams ir minkštikliams supilti.
- **Disbalanso kontrolė:** apsaugo nuo vibracijos grežimo metu.
- **EKO vožtuvas** pasirūpins, kad skalbimo milteliai visiškai ištirptų. Sumažės vandens ir elektros sąnaudos.

Skalbyklės aprašymas

Vaizdas iš priekio

Skalbimo priemonių stalčiukas

Valdymo skydelis

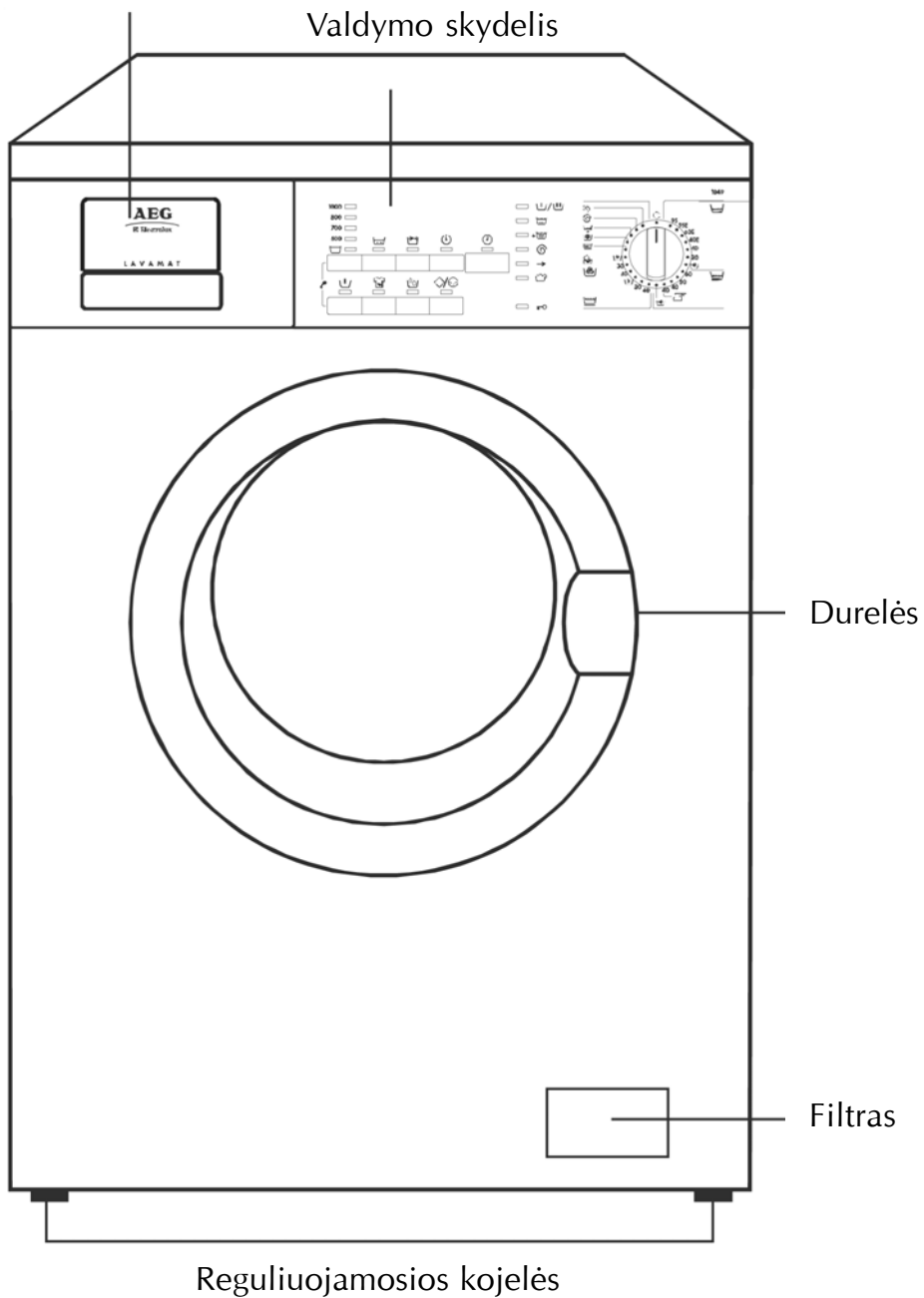

Valdymo skydelis

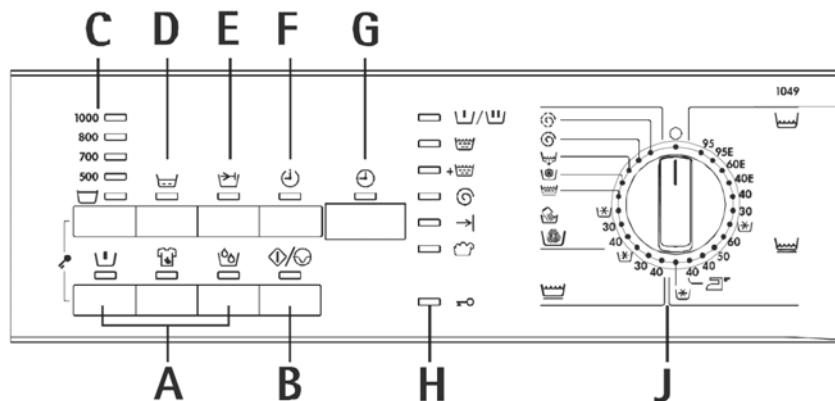





- A - Papildomų funkcijų mygtukai
- B - STARTO/PAUZĖS mygtukas
- C - Gręžimo greičio mygtukas
- D - MIRKYMO mygtukas
- E - GREITO SKALBIMO mygtukas
- F - ATIDĖTOS PROGRAMOS pradžios mygtukas
- G - Ekranėlis
- H - Programos eigos rodmenys
- J - Programų nustatymo rankenėlė

Programų nustatymo rankenėlė

Šia programų rankenėle pasirenkama skalbimo programa (pavyzdžiui, vandens kiekis, būgno sukimosi greitis, skalavimų skaičius) ir skalbiniams priderinta skalbimo temperatūra.

Programų nustatymo rankenėlė suskirstyta į 5 zonas, skirtas skirtingoms audinių rūšims skalbti:

- medvilniniai 
- sintetiniai 
- jautrūs 
- vilnoniai   (skalbimas rankomis)
- specialiosios programos

Programų nustatymo rankenėlę galima sukti tiek į dešinę, tiek į kairę pusę.

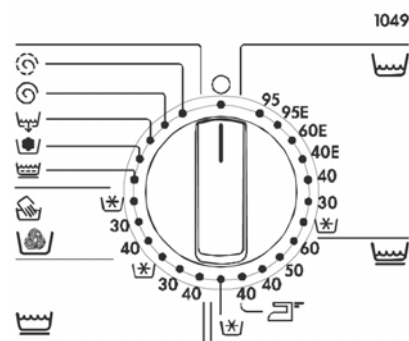



95E, 60E ir 40E yra ENERGIJĄ TAUPANČIOS programos įprastai suteptiems skalbiniams. Šios programos trunka ilgiau, o skalbimo temperatūra yra žemesnė (negali būti derinamos su GREITO SKALBIMO programa).

LENGVO LYGINIMO funkcija

Skalbiniai skalbiami 40°C temperatūroje ir švelniai išgręžiami, kad nesuglamžytų, todėl juos paprasčiau išlyginti.

Padėtis BE VANDENS ŠILDYMO = skalbimas šaltame vandenyje

Padėtis **O** = programos atšaukimas/išjungimas

STARTO/PAUZĖS mygtukas

Mygtuku galima nustatyti dvi funkcijas:

a) įjungimas

Paspaudus mygtuką, įjungiama pasirinkta programa.

Jei pasirinkote atidėtos skalbimo pradžios funkciją (ATIDĖTA PRADŽIA), prasidės atgalinis laiko skaičiavimas.

b) pauzė

Norėdami sustabdyti veikiančią programą, paspauskite mygtuką : atitinkama lemputė pradės mirksėti.

Pakartotinai paspaudus mygtuką , programa vėl pradedama vykdyti nuo tos vietos, kurioje ji buvo nutraukta.

ATIDĖTOS PRADŽIOS mygtukas

Šia funkcija galima atidėti skalbimo programos pradžią 30–60–90 minučių ir kas valandą, iki 23 valandų.

ATIDĖTOS PRADŽIOS mygtuką galima paspausti tik pasirinkus programą ir prieš paspaudžiant STARTO/PAUZĖS mygtuką.

Maždaug 3 sekundes ekrane matysite, kuriam laikui atidėta plovimo programa, o po to ekrane bus rodoma nustatytos programos trukmė.

Paspaudus STARTO/PAUZĖS mygtuką, prasidės atgalinis laiko skaičiavimas.



Norėdami panaikinti atidėtos pradžios funkciją, paspauskite

STARTO/PAUZĖS mygtuką, o po to spaudykite ATIDĖTOS

PRADŽIOS mygtuką, kol ekrane atsiras simbolis „0“.

Norėdami paleisti nustatytą programą, dar kartą paspauskite

STARTO/PAUZĖS mygtuką.

Šios funkcijos negalima derinti su IŠPYLIMO , GREŽIMO  ir ATSARGAUS GREŽIMO  programomis.



Papildomų funkcijų mygtukai

Priklausomai nuo programos galima pasirinkti skirtingas papildomas funkcijas. Šias funkcijas reikia nustatyti po to, kai pasirenkama programa, ir prieš paspaudžiant STARTO/PAUZĖS  mygtuką. Nuspaudus papildomų funkcijų mygtukus įsižiebia atitinkamos kontrolinės lemputės.

Jei dar kartą paspausite papildomų funkcijų mygtuką, lemputės užges. Pasirinkus netinkamą funkciją, kontrolinė lemputė mirksės maždaug 2 sekundes, o po to ekrane atsiras užrašas **Err**.

PIRMINIS SKALBIMAS

Skalbiniai skalbiami ne aukštesnėje kaip 30°C temperatūroje. Pirminis skalbimas baigiamas trumpu grėžimu skalbiant medvilninius ir sintetinius gaminius, o skalbiant jautrius skalbinius vanduo išpilamas negrėžiant.

Pirminio skalbimo programa **neįsijungia**, jei nustatyta vilnos/ skalbimo rankomis programa, taip pat ji nenaudojama kartu su DĖMIŲ PLOVIMO  ir MIRKYMO  funkcija.

Ši programa gali būti naudojama, kai skalbiniai labai nešvarūs.

Dėmesio: vienu metu paspaudus GREŽIMO GREIČIO ir MIRKYMO  mygtukus, skalbyklė atliks papildomą skalvimą (24 p.).

DĖMIŲ PLOVIMAS

Ši funkcija skirta itin nešvariems ar dėmėtiems audiniams skalbti. Programos atitinkamos fazės metu įpilama dėmių šalinimo priemonė (pagrindinio plovimo fazė yra pailginta dėmių išėmimui pagerinti).





Šios funkcijos **negalima** nustatyti pasirinkus vilnos/skalbimo rankomis programą ir nustačius žemesnę nei 40°C temperatūrą.

Nenaudojama su MIRKYMO  ir PIRMINIO SKALBIMO  funkcijomis.

ATSARGUS SKALBIMAS

Pasirinkus šią funkciją, skalbiniai skalbiami lėčiau ir atsargiau. Pasirinkus MEDVILNĖS arba SINTETIKOS programą, skalbiniai išskalaujami papildomai. Šios funkcijos **negalima** derinti su programa LENGVAS LYGINIMAS . Tinka skalbti įprastai nešvarius medvilninius, sintetinius ir jautrius skalbinius.

MIRKYMAS

Pasirinkus šią funkciją, skalbiniai apie 30 min. mirkomi 30°C temperatūros vandenyje. Paspaudus mygtuką ATIDĖTA PRADŽIA , mirkymo laiką galima pratęsti iki 10 valandų. Pasibaigus nustatytam laikui, prasidės skalbimo programa. Šios funkcijos negalima derinti su VILNOS/SKALBIMO RANKOMIS  programa, PIRMINIU SKALBIMU  ir DĖMIŲ PLOVIMO  programa. Mirkymas baigiamas trumpu grėžimu skalbiant medvilninius ir sintetinius gaminius, o skalbiant jautrius skalbinius vanduo išpilamas negrėžiant.

GREITAS SKALBIMAS

Paspaudus šį mygtuką, sutrumpėja skalbimo trukmė. Greitą skalbimą galima rinktis mažai suteptiems skalbiniams. Šios funkcijos **negalima** nustatyti pasirinkus vilnos/skalbimo rankomis  programą, taupias programas (95E, 60E ir 40E).

GRĖŽIMO GREIČIO mygtukas

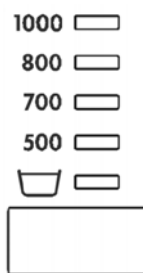

Paspaudus šį mygtuką, galima sumažinti nustatytą skalbinių grėžimo greitį arba pasirinkti funkciją VANDENS IŠLEIDIMO SUSTABDYMAS . Pats didžiausias medvilninių, vilninių, jautrių ir sintetinių skalbinių grėžimo greitis yra 1000 aps./min. (**mod. L1049**) ir 1200 aps./min. medvilninių, 900 aps./min. vilninių, jautrių ir sintetinių skalbinių (**mod. L1249**).



mod. L1049





Dėmesio: vienu metu pauspaudus GRĖŽIMO GREIČIO ir MIRKIMO  mygtukus, skalbyklė atliks papildomą skalavimą (24 p.).



VANDENS IŠLEIDIMO SUSTABDYMAS

Pasirinkus šią funkciją, skalbyklėje liks paskutinio skalavimo vanduo. Taip skalbiniai yra apsaugomi nuo susiglamžymo. Pasibaigus programai, įsižiebs ekranelyje programos pabaigos lemputė , durelių užrakto  lemputė švies raudona šviesa, įspėdama, kad reikia išleisti iš skalbyklės vandenį. Durelių nebus galima atidaryti tol, kol skalbyklėje bus vandens.

Vandenį galima išleisti šitaip:

- jei norite, kad vanduo būtų išpilamas negrėžiant, pasirinkite IŠPYLIMO  programą;

- jei norite skalbinius išgręžti, pasirinkite programą GRĘŽIMAS/ATSARGUS GRĘŽIMAS / .
- nustatykite gręžimo greitį ir paspauskite STARTO/PAUZĖS /  mygtuką.

Dėmesio! Programų nustatymo rankenėlė iš pradžių turi būti pasukta iki nulinės žymos, o po to iki IŠPYLIMAS , GRĘŽIMAS  arba ATSARGUS GRĘŽIMAS .

EKRANĖLIS

Ekranėlyje galima matyti žemiau nurodytą informaciją:



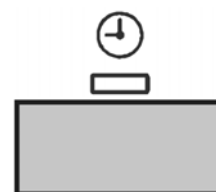











- **Skalbimo trukmė** minutėmis automatiškai apskaičiuojama didžiausiam skalbinių kiekiui pagal jų tipą.
- Programai pasibaigus ekranėlyje rodomas **nulis**.
- **Atidėta programos pradžia** (iki 23 valandų) nustatoma specialiu mygtuku. Likus 2 valandoms iki programos pradžios laikas rodomas 30 min. intervalais.
- **Gedimo kodas.** Jei skalbyklė sugenda, ekrane rodomas specialus gedimo kodas.



Skalbimo programos eigos rodmenys

Kai nustatysite skalbimo programą, įsižiebs atitinkamų šios programos etapų lemputės.

Programos metu švies vykdomo etapo lemputė. Kai skalbimo programa baigiama, užsidega programos pabaigos lemputė .





	 / 	PIRM. SKALBIMAS/PAGR. SKALBIMAS
		SKALAVIMAI
	 +	PAPILDOMAS SKALAVIMAS
		GRĘŽIMAS
		PABAIGA
		PERDOZAVIMAS
		DURELĖS



Jeigu pasibaigus programai dega kontrolinė PERDOZAVIMO  lemputė, reiškia, kad naudojote per didelį kiekį skalbimo priemonės arba skalbyklės filtras yra užsikimšęs.

Programos atšaukimas

Norėdami atšaukti jau vykdomą programą, programų rankenėlę nustatykite ties žyma **O**.

Perspėjimas! Jei programos pabaigoje vanduo lieka būgne , (funkcija VANDENS IŠLEIDIMO SUSTABDYMAS), rankenėlę pirmiausia pasukite ties žyma **O** ir tik po to ties žyma  IŠPYLIMAS, GRĘŽIMAS  arba ATSARGUS GRĘŽIMAS .

Vykdomos programos nutraukimas

Norėdami atšaukti nustatytą funkciją, paspauskite STARTO/PAUZĖS  mygtuką.

Jei programa dar neprasidėjo, galima pakeisti bet kurią funkciją.

Pasirinkus naują funkciją, dar kartą paspauskite STARTO/PAUZĖS  mygtuką – programa tęs darbą.

Norėdami pakeisti nustatytą programą, programų rankenėlę nustatykite ties žyma **O**, o tada pasirinkite naują skalbimo programą. Vanduo nebus išpilamas iš skalbyklės. Dar kartą paspaudus STARTO/PAUZĖS  mygtuką, skalbyklė toliau skalbs naująja programa.

Durelių atidarymas vykstant programai

Ijunkite PAUZĘ (paspauskite STARTO/PAUZĖS  mygtuką).

Dureles galite atidaryti, jei:



- skalbyklėje nešildomas vanduo;
- neaukštas vandens lygis;
- būgnas nesisuka.

Valdymo skydelyje šviečianti durelių lemputė  rodo, ar galima atidaryti skalbyklės dureles.

- Jeigu lemputė šviečia žaliai – galima atidaryti.
- Jeigu lemputė šviečia raudonai – negalima atidaryti.

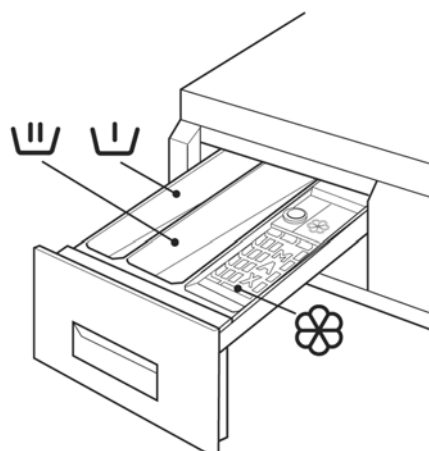
Skalbimo priemonių stalčiukas



-  Pirminio skalbimo ir dėmių šalinimo priemonių skyrelis. Pirminio skalbimo priemonės tiekiamos skalbimo programos pradžioje, o dėmių šalinimo priemonės – DĖMIŲ šalinimo fazės metu, kuri vyksta tam tikrą laiką pagrindinio skalbimo metu.
-  Pagrindinio skalbimo priemonių (skystų ir milteliais) skyrelis. Šios priemonės pasisavinamos skalbimo ciklo pradžioje.
-  Skystų priedų skyrelis (audinių minkštiklių, standiklių). Jie pasisavinami paskutinio skalavimo metu.

Pildami priedus, neviršykite MAX žymos.

Prieš pradėdami skalbti pirmą kartą

Prieš pradėdami skalbti pirmą kartą, patariame įpilti į pagrindinio skalbimo priemonių stalčiuką 2 l vandens, kad aktyvuotųsi EKO vožtuvas. Po to paleiskite **tuščią skalbyklę**, nustatę 95°C temperatūrą. Taip iš bako ir būgno bus pašalinti visi gamybos metu likę nešvarumai.

Į skalbimo priemonių stalčiuko pagrindinio skalbimo skyrelį įpilkite pusę rekomenduojamo skalbiklio kiekio ir įjunkite skalbyklę.

Patarimai, kaip skalbti

Skalbinių rūšiavimas

- Rūšiuokite skalbinius pagal audinio rūšis, atsižvelgdami į priežiūros etikečių rekomendacijas (žr. skyrių „Skalbinių priežiūros simboliai“).
- Patikrinkite skalbinių kišenes.
- Patikrinkite, ar skalbiniuose neliko metalinių daiktų (pvz., segtukų, smeigtukų ir kt.).
- Užsekite pagalvių užvalkalus, užtrauktukus, kabliukus ir spaustukus. Užriškite visus raištelius ar ilgus kaspinus. Taip skalbiniai nebus sugadinti ir nesusisuks į gumulus.
- Dvipusius skalbinius išverskite į išvirkščią pusę (miegmaitisus, striukes ir pan.).
- Megztus spalvotus, vilnonius ir siuvinėtus audinius skalbkite išverstus į išvirkščią pusę.
- Smulkius ir jautrius skalbinius (vaikų kojinaites, pėdkelnes) skalbkite sudėję į specialų maišelį, į pagalvės užvalkalą su užtrauktuku arba į didesnes kojines.
- Labai atsargiai skalbkite užuolaidas. Nuo užuolaidų nusekite kabliukus arba jas sukraukite į maišelį ar tinklėlį. Mes neatsakome už sugadintus audinius.
- Nepatariame skalbyklėje skalbti liemenėlių su lankeliais, nes jie gali pakenkti būgnui arba suplėšyti kitus skalbinius.
- Neskalbkite kartu baltų ir spalvotų skalbinių, nes baltas audinys gali nusidažyti.
- Naujuose spalvotuose skalbiniuose dažnai yra dažų pertekliaus; pirmą kartą rekomenduojame juos skalbti atskirai.
- Smulkius ir stambius skalbinius skalbkite atskirai; taip jie bus išskalbti geriau, o skalbiniai tolygiau pasiskirstys skalbimo būgne.
- Prieš sudėdami į skalbyklę skalbinius gerai iškedenkite.
- Drabužius į būgną dėkite po vieną.
- Gamintojas neatsako už prietaiso gedimus, atsiradusius dėl to, kad nesilaikėte aukščiau išvardytų reikalavimų.

Skalbinių svoris

Skalbinių rūšis	Svoris
Pirties chalatas	1200 g
Vyriški marškiniai	300-600 g
Dygsniuotas užtiesalas	700 g
Paklodė	500 g
Palaidinė	100 g
Rankų rankšluostis	200 g
Virtuvinis rankšluostis	100 g
Marškinėliai	200 g
Užvalkalas	200 g
Naktiniai/pižama	200-250 g
Staltiesė	200-300 g
Apatinis trikوتاžas	250 g

Skalbinių priežiūros simboliai

Ženkilai, pavaizduoti ant drabužių etikečių, nurodo, kaip geriausia juos skalbti. Skalbinius reikia surūšiuoti pagal audinių rūšį ir etiketėse pateiktas skalbimo rekomendacijas.

Etiketėse nurodoma didžiausia leistina skalbimo temperatūra.

Medvilnė

Lininiai ir medvilniniai skalbiniai, pažymėti šiuo simboliu, gali būti skalbiami aukštoje temperatūroje.

Medvilnė

Neblunkantys lininiai ir medvilniniai skalbiniai, pažymėti šiuo simboliu, gali būti skalbiami 60°C temperatūroje.

Medvilnė

Lininiai ir medvilniniai skalbiniai, pažymėti šiuo simboliu, yra jautrių spalvų, todėl juos galima skalbti ne aukštesnėje temperatūroje, nei nurodyta.

Sintetika

Mišrūs ir sintetiniai audiniai, pažymėti šiuo simboliu, yra jautrūs ir turi būti skalbiami švelnia skalbimo programa.

Jautrūs skalbiniai

Mikropluošto, sintetiniai audiniai arba užuolaidos, pažymėtos šiuo simboliu, turi būti skalbiami ypač švelniai.

Šios rūšies audiniams tinka JAUTRIŲ skalbinių programa.

Vilna ir ypač jautrūs skalbiniai    

Vilnonius, audinius su vilna ir šilkinčius audinius, pažymėtus šiuo simboliu, skalbyklėje skalbti reikia ypač atsargiai.

Šios rūšies audiniams tinka VILNOS skalbinių programa.

Jei skalbimo etiketėje yra simbolis  (neskalbti), drabužio skalbti skalbyklėje negalima!

Skalbimo priemonės ir priedai

Kokius skalbiklius ir priedus naudoti?

Naudokite tik skalbiklius ir priedus, skirtus iš priekio įkraunamoms skalbyklėms. Vadovaukitės gamintojo nuorodomis.

Skalbimo priemonių normos

Skalbiklio kiekį nustatykite pagal

- skalbinių kiekį:
jei skalbiklių gamintojas nenurodo kitaip, skalbdami nedidelį kiekį skalbinių naudokite trečdaliu mažiau skalbiklio, nei rekomenduojama skalbiant nepilnai įkrautą skalbyklę, o skalbiant labai mažai skalbinių – tik pusę rekomenduojamos normos;
- nešvarumą:
šiek tiek suteptiems skalbiniams pilkite labai nedaug skalbiklio. Reikalingą skalbiklio kiekį nustatykite atsižvelgdami į gamintojo nuorodas ir skalbinių kiekį;
- vandens kietumą:
kuo kietesnis vanduo, tuo daugiau reikia skalbiklio. Nuorodos apie vandens kietumą paprastai yra pateikiamos ant skalbiklių pakuočių.

Skystos skalbimo priemonės

Skystas skalbimo priemonės galima pilti į pagrindinį stalčiuko skyrelį **prieš pat** programos pradžią. Skystus skalbiklius taip pat galima pilti į specialų indelį ir dėti tiesiai į būgną. Skalbiklio kiekį matuokite atsižvelgdami į gamintojo nuorodas.

Vandens minkštikliai (nukalkinimo priemonės)



Vandens minkštiklis naudojamas, kai vanduo yra vidutiniškai kietas (pradedant nuo II laipsnio). Laikykitės minkštiklių gamintojų nurodytų normų.

Jeį naudojate vandens minkštiklį, skalbiklio naudokite tiek, kiek esant I vandens kietumo laipsniui (I lygis žymi minkštą vandenį). Informacijos apie vandens kietumą jūsų gyvenamajame rajone galite gauti seniūnijoje ar savivaldybėje.





Vandens kietumas	Kietumo lygis	
	vokiški laipsniai, °dH	prancūziški laipsniai, °TH
I = minkštas	0-7	0-15
II = vidutinis	7-14	16-25
III = kietas	14-21	26-37
IV = labai kietas	daugiau nei 21	daugiau nei 37

i Skalbimo nuorodos

Kaip sudėti skalbinius

-  Atidarykite dureles.
-  Po vieną į būgną sudėkite skalbinius, prieš tai juos gerai išpurbę. Uždarykite dureles.

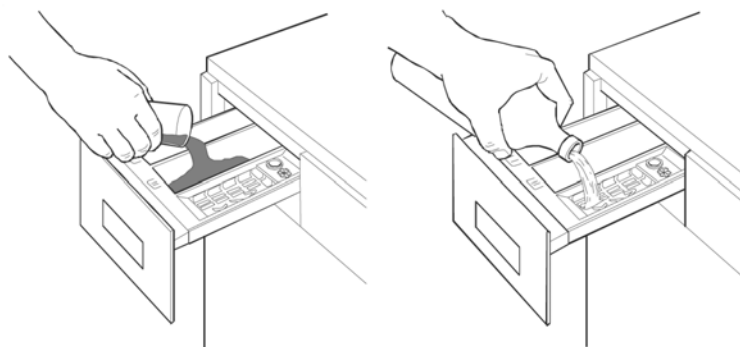

Kaip įpilti skalbiklio ir priedų

-  Iki galo ištraukite skalbimo priemonių stalčiuką.
-  Įberkite rekomenduojamą skalbiklio kiekį į  skyrelį. Jei norite įjungti pirminio skalbimo, mirkymo arba dėmių šalinimo programą, skalbiklį arba dėmių valiklį berkite į  skyrelį.



Svarbu!

Skalbdami DĖMIŲ šalinimo programa, nenaudokite įprastų skalbiklių. Naudokite DĖMIŲ šalinimo priedus.

-  Skalbinių minkštiklį įpilkite į  skyrelį. Neperpilkite virš žymos MAX.
-  Iki galo uždarykite stalčiuką.

Kaip nustatyti skalbimo programą

-  Pasukite rankenėlę iki reikiamos programos žymos. Įsižiebs nustatytos programos etapų kontrolinės lemputės. Ekranėlis rodys skalbimo programos trukmę.

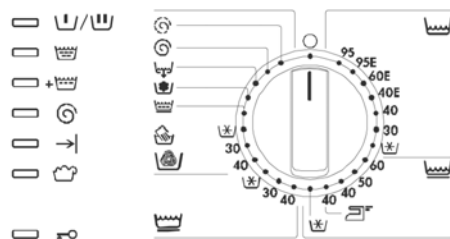

Papildomų funkcijų pasirinkimas

Jeigu skalbiniai labai nešvarūs, galite pasirinkti papildomų funkcijų. Įsižiebs jų kontrolinės lemputės.



GRĘŽIMO GREIČIO arba VANDENS IŠLEIDIMO SUSTABDYMO funkcijos nustatymas

Paspauskite gręžimo mygtuką ir nustatykite reikiamą gręžimo greitį: įsižiebs atitinkama kontrolinė lemputė. Nustačius vandens išleidimo sustabdymo funkciją , būgne paliekamas paskutinio skalavimo vanduo. Taip skalbiniai apsaugomi nuo susiglamžymo.

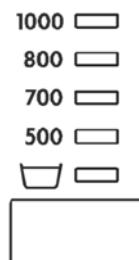

-  Jeigu gręžimo greičio nenustatysite rankiniu būdu, skalbyklė tai padarys automatiškai:

mod. L1049

Medvilnė – 1000 aps./min. **mod. L1049** ir 1200 aps./min. **mod. L1249**

Sintetika – 1000 aps./min. **mod. L1049** ir 900 aps./min. **mod. L1249**

Jautrūs skalbiniai – 1000 aps./min. **mod. L1049** ir 900 aps./min. **mod. L1249**



Vilna/skalbimas rankomis  – 1000 aps./min. **mod. L1049** ir 900 aps./min. **mod. L1249**

Papildomas skalavimas +

Ši skalbyklė pagaminta taip, kad taupyty vandens, tačiau žmonėms, kurie yra alergiški skalbimo milteliams, gali prireikti išskalauti skalbinius papildomai.

-  Papildomą skalavimą galima pasirinkti medvilninių, sintetinių ir plonų skalbinių programoms.

PAPILDOMO SKALAVIMO funkcijos + nustatymas

-  Vienu metu paspauskite GREŽIMO GREIČIO ir MIRKYMO funkcijų mygtukus ir palaikykite juos nuspaudę maždaug 3 sekundes: ekranėlyje įsižiebs PAPILDOMO SKALAVIMO + lemputė. Ši funkcija bus įjungta visos programos metu. Jeigu norėsite ją išjungti, paspauskite dar kartą tuos pačius mygtukus ir laikykite nuspaudę tol, kol užges PAPILDOMO SKALAVIMO + lemputė.

ATIDĖTOS SKALBIMO PRADŽIOS nustatymas

Norėdami atidėti skalbimo programos pradžią, **prieš įjungdami skalbyklę**, nuspauskite ATIDĖTOS PRADŽIOS mygtuką .

Skalbimo pradžios laikas ekrane švies 3 sekundes, po to vėl bus rodoma skalbimo trukmė.

Jeigu paspaudėte MIRKYMO  funkcijos mygtuką, pasirinktas atidėtos programos pradžios laikas atitiks mirkymo laiką. Jeigu atidėtos programos pradžios laikas nebuvo pasirinktas, mirkymo programa truks apie 30 minučių.

Paspaudus mygtuką STARTAS/PAUZĖ  ekrane vėl pasirodys atidėtos programos pradžios laikas ir prasidės atvirkštinis laiko skaičiavimas.

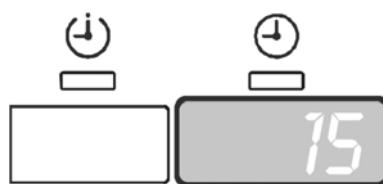





Programos pradžia



1. Patikrinkite, ar atsuktas vandens čiaupas.
2. Norėdami pradėti skalbimo programą, paspauskite mygtuką STARTAS/PAUZĖ .



Jei buvo nustatyta atidėta programos pradžia, prasidės atgalinis laiko skaičiavimas. Jį matysite ekrane.















Jeigu durelių užrakto lemputė  užgesusi, bet mirksi PROGRAMOS PABAIGOS  lemputė, o ekranėlyje matyti kodas E40, reiškia, kad skalbyklės durelės neuždarytos. Uždarykite dureles ir dar kartą paspauskite STARTO/PAUZĖS  mygtuką.

- **Atidėjus skalbimo pradžią**, į skalbyklę galima papildomai įdėti skalbinių: paspauskite mygtuką STARTAS/PAUZĖ . Atidarykite dureles. Sudėkite skalbinius. Uždarykite dureles ir vėl paspauskite mygtuką STARTAS/PAUZĖ .

- **Atidėtos programos laiko atšaukimas:** paspauskite mygtuką STARTAS/PAUZĖ . Spauskite atidėtos pradžios mygtuką  tol, kol ekranėlis pasirodys 0. Tada dar kartą paspauskite STARTO/PAUZĖS  mygtuką.

Programos eigos rodmenys

Pasirinkus skalbimo programą, įsižiebia kontrolinės lemputės, atitinkančios tam tikrus skalbimo eigos etapus. Įjungus programą, švies tik tuo metu vykdomos skalbimo fazės lemputė.



		PIRM. SKALBIMAS/PAGR. SKALBIMAS
		SKALAVIMAI
		PAPILDOMAS SKALAVIMAS
		GRĖŽIMAS
		PABAIGA
		PERDOZAVIMAS
		DURELĖS

Ekranėlis

Ekranėlyje rodomas iki programos pabaigos likęs laikas. Jis mažėja minutėmis.



Programos pabaiga



Pasibaigus programai skalbyklė automatiškai išsijungia. Ekranėlyje įsižiebia programos PABAIGOS  lemputė. Užgęsta mygtuko STARTAS/PAUZĖ  lemputė, o durelių užrakto  lemputė šviečia žalia šviesa.





Jeigu šviečia PERDOZAVIMO  lemputė, tai reiškia, kad įpylėte per daug skalbimo priemonės. Nenaudokite skalbimo priemonės daugiau, nei nurodyta ant pakuotės. Dozuodami skalbimo priemonę atsižvelkite į skalbinių kiekį, audinių tipą, nešvarumą ir vandens kietumą.

PERDOZAVIMO lemputė gali šviesti ir tuomet, kai užsikimšęs skalbyklės filtras.











Jeigu buvo įspaustas VANDENS IŠLEIDIMO SUSTABDYMO funkcijos  mygtukas, durelės liks uždarytos, švies raudona durų užrakto  lemputė, įspėdama, jog prieš atidarant dureles reikia išpilti vandenį.

Vandenį galima išpilti dviem būdais:

- Pasirinkite išpylimo  programą; vanduo bus išpilamas negręžiant.
- Pasirinkite gręžimo  arba atsargaus gręžimo  programą.

- Nustatykite GRĘŽIMO GREITĮ ir paspauskite mygtuką STARTAS/PAUZĖ .

Dėmesio! Prieš pasirinkdami išpylimo , gręžimo  arba atsargaus gręžimo  programą, programų rankenėlę nustatykite ties žyma **O**.

-  Programų nustatymo rankenėlę pasukite ties žyma **O**.
-  Išimkite skalbinius.
-  Ranka pasukite būgną ir patikrinkite, ar jis tuščias, nes likę skalbiniai gali būti sugadinti (pvz., susitraukti) arba nusidažyti, jei skalbsite baltus skalbinius.
-  Užsukite vandens čiaupą.
-  Skalbyklės dureles palikite praviras, kad nesusidarytų kondensatas ir neatsirastų blogo kvapo.

Programų lentelės

Skalbimo programos

Plovimo programa	Temperatūra	Audinys	Papildomos funkcijos	Didž. įkrova	Sąnaudos*		
					Elektros energija, kWh	Vanduo, l	Trukmė, min.
 Balta medvilnė	95°	Balti medvilniniai ir lininiai skalbiniai, pavyzdžiui, įprastai sutepti darbo rūbai, patalynė, staltiesės, apatinis trikotažas, rankšluosčiai	 GREŽIMO GREITIS	4 kg	1,8	52	140
 Medvilnė Ekonominė	95°E 60°E** 40°E	Balti medvilniniai ir lininiai skalbiniai, pavyzdžiui, įprastai ir mažai sutepta patalynė ir staltiesės	 GREŽIMO GREITIS	4 kg	1,2	49	125
 Spalvota medvilnė	40°-30° Šaltas vanduo 	Spalvoti medvilniniai skalbiniai ir lininiai skalbiniai, marškiniai, apatinis trikotažas, rankšluosčiai	 GREŽIMO GREITIS	4 kg	0,5	49	110
 Sintetika 	60°-50°-40° Šaltas vanduo  Lengvas lyginimas	Sintetiniai skalbiniai, apatinis trikotažas, spalvoti rūbai, nesiglamžantys marškiniai, palaidinukės	 GREŽIMO GREITIS	1,5 kg	0,7	42	89
Jautrūs skalbiniai 	40°-30° Šaltas vanduo 	Jautrūs skalbiniai, pavyzdžiui, užuolaidos	 GREŽIMO GREITIS	1,5 kg	0,5	50	60
Vilna/ skalbimas rankomis 	40°-30° Šaltas vanduo 	Vilnoniai skalbiniai, audiniai su vilna, šilkas ir rankomis skalbiami audiniai	 GREŽIMO GREITIS	1 kg	0,35	48	56

* Tai apytikslės sąnaudos, kurios priklauso nuo skalbinių kiekio ir rūšies, vandens ir aplinkos temperatūros. Tai šilčiausio vandens, kurį leidžiama naudoti skalbiant kiekviena programa, reikšmės.

** Pateikti energijos suvartojimo parametrai skirti 60°E medvilnės skalbimo programai pagal ES normą 92/75. Skalbinių kiekis – 4 kg, **elektros energija – 0,76 kWh, vandens sąnaudos – 49 l, programos trukmė – 130 min.**

Specialiosios programos

Programa	Audinys	Programos aprašymas	Papildomos funkcijos	Didž. įkrova	Sąnaudos*		
					Elektros energija, kWh	Vanduo, l	Trukmė, min.
 Skalavimai	Šią programą galima naudoti išskalbtų rankomis skalbinių skalavimui	3 skalavimai su skystais priedais Trumpas grežimas (iki 900 aps./min.)	 +  GREŽIMO GREITIS	4 kg	0,05	40	27
 Minkštini- mas	Rankomis išskalbtų skalbinių standinimas arba perplovimas su minkštikliu	1 skalavimas su minkštikliu Ilgas grežimas	 GREŽIMO GREITIS	4 kg	/	15	21
 Išpylimas	Paskutinio skalavimo vandens išpylimui programoms su vandens išleidimo sustabdymu 	Išpilamas vanduo		/	/	/	2
 Grežimas	Atskiras medvilninių skalbinių grežimas	Ilgas grežimas	GREŽIMO GREITIS	4 kg	/	/	10
 Atsargus grežimas	Atskiras sintetinių, plonų, vilninių, šilkinų ir kitų rankomis skalbiamų drabužių grežimas	Skalbimas 30°C 2 skalavimai Trumpas grežimas (maks. 700 aps./min.)	GREŽIMO GREITIS	1,5 kg	/	/	6
 Atšaukimas	Programos atšaukimas	Veikiančios programos nutraukimui					

* Tai apytikslės sąnaudos, kurios priklauso nuo skalbinių kiekio ir rūšies, vandens ir aplinkos temperatūros.

Sąnaudos paskaičiuotos 4 kg medvilninių skalbinių programoms.

Skalbyklės priežiūra ir valymas

Po kiekvieno naudojimo

- ☞ Pasibaigus skalbimo programai, šiek tiek ištraukite skalbimo priemonių stalčiuką ir leiskite jam išdžiūti.
- ☞ Palikite šiek tiek praviras dureles, kad cirkuliuotų oras.
- ☞ **Jei nesinaudojate skalbykle ilgesnį laiką: užsukite vandens čiaupą ir išjunkite prietaisą iš elektros tinklo.**

Nuolatinis valymas

Skalbyklės korpuso valymas

- ☞ Korpusą plaukite šiltu vandeniu švelnia plovimo priemone. Perplaukite švariu vandeniu ir nusausinkite.

Svarbu! Nenaudokite valymo priemonių, kurių sudėtyje yra metilo spirito, tirpiklių ar panašių produktų.

Skalbimo priemonių stalčiuko valymas

Laikui bėgant skalbikliai ir jų priedai palieka žymes stalčiuko nišose.

- ☞ Retkarčiais praplaukite stalčiuką tekančiu iš čiaupo vandeniu. Norėdami išimti stalčiuką, paspauskite mygtuką užpakaliniame galiniame kampe.
- ☞ Kad lengviau būtų valyti, nuimkite viršutinę dalį, skirtą skalbimo priedams.
- ☞ Skalbikliai gali kauptis ir stalčiuko nišoje: ją galite valyti senu dantų šepetėliu.
- ☞ Įstatykite išvalytą stalčiuką į vietą.

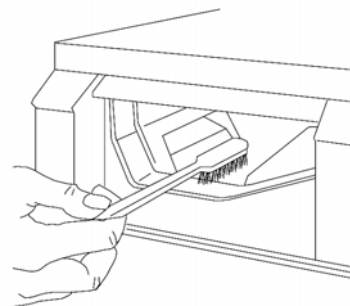
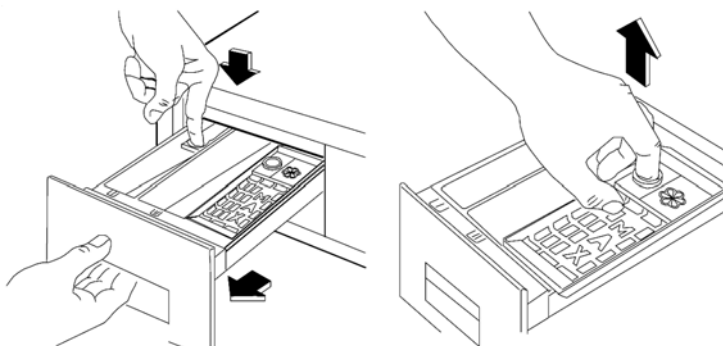

Durelių tarpiklis



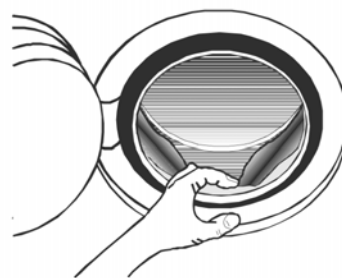







Retkarčiais patikrinkite, ar durelių tarpiklis neužsiteršęs, ar pašaliniai daiktai netrukdo sandariai uždaryti durelių.



Vandens išleidimo filtras

Reguliariai tikrinkite vandens išleidimo filtro būklę. Ypač svarbu tai daryti tais atvejais, jei skalbyklėje paliekamas paskutinio skalavimo vanduo arba atsisakoma gręžimo funkcijos. Įjungus IŠPYLIMO programą, skalbyklė gali skleisti neįprastą garsą. Tai reiškia, kad filtro tinklelyje susikaupė skalbinių plaušų arba smulkių daiktų.



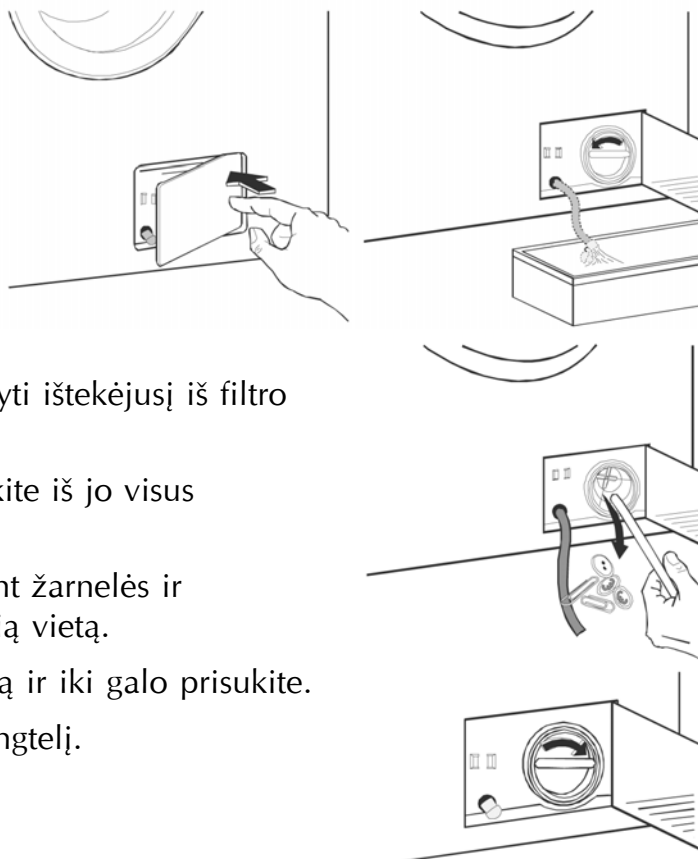

Norėdami išvalyti filtrą darykite taip:

-  Išjunkite skalbyklę iš elektros tinklo.
-  Jeigu reikia, palaukite, kol atvės vanduo.
-  Atidarykite filtro dangtelį.
-  Po filtru padėkite indą vandeniui sutekėti.
-  Ištraukite avarinio išleidimo žarnelę, padėkite ją į indą ir atsukite dangtelį.
-  Ištekėjus vandeniui, atsukite filtrą ir jį išimkite. Visuomet turėkite prie savęs rankšluostį, kad galėtumėte nušluostyti ištekėjusį iš filtro ertmės vandenį.
-  Sukdami filtrą, išimkite iš jo visus pašalinius daiktus.
-  Uždėkite dangtelį ant žarnelės ir įstumkite ją į buvusią vietą.
-  Įstatykite filtrą į vietą ir iki galo prisukite.
-  Uždarykite filtro dangtelį.



Vandens įleidimo žarnos filtras

Jei pastebėsite, kad vanduo į skalbyklę teka labai ilgai, patikrinkite, ar neužsikimšo vandens įleidimo žarnos filtras.

-  Užsukite vandens čiaupą.
-  Atsukite nuo čiaupo žarną.
-  Išvalykite filtrą su standžiu šepetėliu.
-  Vėl užsukite žarną ant čiaupo.

Avarinis vandens išpylimas

Jei iš skalbyklės neišpilamas vanduo, darykite taip:

- ištraukite kištuką iš elektros tinklo lizdo;
- užsukite vandens čiaupą;
- jei būtina, palaukite, kol atvės vanduo;
- padėkite po filtru indą vandeniui subėgti;
- nuleiskite į indą avarinio vandens išleidimo žarnelės galą, palaukite, kol ištekės vanduo;
- esant reikalui, išvalykite filtrą taip, kaip buvo aprašyta anksčiau;
- uždėkite dangtelį ant žarnelės ir įstumkite ją į buvusią vietą;
- įstatykite filtrą į vietą ir uždarykite filtro dangtelį.

Kaip apsaugoti nuo šalčio

Jei skalbyklę pastatėte patalpoje, kurioje temperatūra gali nukristi žemiau 0°C, būtinai:

- užsukite vandens čiaupą ir nuo čiaupo atsukite įtekėjimo žarną;
- įtekėjimo ir nutekėjimo žarnų galus įdėkite į dubenėlį, stovintį ant grindų;
- įjunkite vandens išpylimo programą  ir palaukite, kol išbėgs vanduo;
- programų rankenėlę nustatykite ties žyma **O (išjungta)**;
- užsukite įtekėjimo žarną ir įdėkite nutekėjimo žarną atgal į vietą;
- šitaip išpilsite prietaise likusį vandenį, jis nesusals į ledą, ir skalbyklę apsaugosite nuo gedimų.

Jungdami skalbyklę įsitikinkite, ar aplinkos temperatūra aukštesnė kaip 0°C.

Svarbu! Kiekvieną kartą, kai išleidžiate iš skalbyklės vandenį avariniu būdu, įpilkite į pagrindinio skalbimo priemonių stalčiuką 2 l vandens ir paleiskite IŠPYLIMO  programą. Tokiu būdu aktyvuosite EKO vožtuvą ir užtikrinsite, kad kitų skalbimų metu milteliai visiškai ištirptų.

Jeigu skalbyklė blogai veikia



Jei gręžimo metu pasigirsta neįprastas švilpiantis garsas, kuris skiriasi nuo įprastų skalbyklių skleidžiamo garso, nenustebkite – jūsų skalbyklėje yra įmontuotas naujo tipo variklis. Skalbyklėje nesimato vandens, nes dėl naujų technologijų naudojama mažiau vandens nei įprasta.

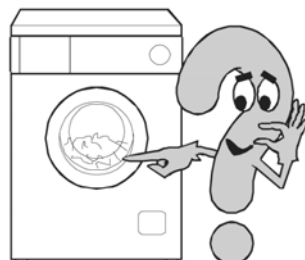

Kaip pašalinti gedimus



Skalbyklės veikimui sutrikus pabandykite patys, pasinaudodami čia pateiktais nurodymais, juos pašalinti.

Jeigu dėl kurio nors šioje instrukcijoje aprašyto atvejo kviesitės meistrą, net ir garantiniu laikotarpiu už iškvietimą reikės mokėti.

Skalbyklei veikiant ekranėlyje gali įsižiebtį šie kodai:

- **E10:** sutriko vandens tiekimas;
- **E20:** sutriko vandens išleidimas;
- **E40:** atidarytos durelės.

Įsižiebus gedimo kodui, pasigirs ir signalas.

Pašalinę gedimą, paspauskite mygtuką STARTAS/PAUZĖ  , kad programa vyktų toliau.

Kai gedimo negalėsite pašalinti, kreipkitės į AEG, ELECTROLUX, ZANUSSI technikos priežiūros centrą.

Problema	Galima priežastis	Ką daryti
Skalbyklė neveikia.	Perdegę saugikliai.	Pakeiskite saugiklius.
	Nesandariai uždarytos būgno durelės (E40).	Uždarykite dureles. Turite girdėti užrakto spragtelėjimą.
	Kištukas neįkištas į elektros lizdą.	Įkiškite kištuką į elektros lizdą.
	Nepaspaustas mygtukas STARTAS/PAUZĖ.	Paspauskite mygtuką.
Į skalbyklę neįteka vanduo.	Nustatyta atidėtos programos pradžios funkcija.	Patikrinkite ekranelyje rodomą atidėtos pradžios reikšmę.
	Užsuktas vandens čiaupas (E10).	Atsukite vandens čiaupą.
	Įtekėjimo žarna prispausta arba persukta (E10).	Patikrinkite visą žarną ir pašalinkite sulinkimą.
	Užsikimšęs įtekėjimo žarnos filtras (E10).	Išvalykite filtrą.
Nesandariai uždarytos būgno durelės (E40).	Nutekėjimo žarnos galas pernelyg žemai.	Uždarykite dureles.
	Įrenkite žarną tinkamame aukštyje. (Perskaitykite skyriaus „Įrengimas“ atitinkamą skiltį.)	
	Iš skalbyklės neišbėga vanduo ir/ arba neišgręžiami skalbiniai.	Patikrinkite visą žarną ir pašalinkite sulinkimą.
	Nutekėjimo žarna prispausta arba persukta (E20).	Išvalykite filtrą arba patikrinkite žarną.
Gal pasirinkote skalbinių laikymo paskutinio skalavimo vandenyje funkciją.	Užsikimšusi nutekėjimo žarna (E20).	Išleiskite vandenį paspaudę mygtuką STARTAS/PAUZĖ arba pasirinkite vandens išleidimo programą.
	Skalbiniai netolygiai pasiskirstę būgne.	Rankomis tolygiai paskirstykite skalbinius.

Problema	Galima priežastis	Ką daryti
Vanduo bėga ant grindų.	Patikrinkite, ar gerai prijungta įtekėjimo žarna, kadangi ne visuomet lengva aptikti vandens pratekėjimo žarnoje vietą, patikrinkite, ar ji ne drėgna; - pažeista nutekėjimo žarna; - po siurblio valymo ant avarinio išleidimo žarnos neuždėtas dangtelis.	Uždarykite dureles. Perkraukite programą.
	Įberta per daug skalbimo miltelių.	Pilkite skalbiklio atsižvelgdami į gamintojo nurodymus.
	Naudojamas netinkamas skalbiklis, kuris putoja.	Naudokite tik automatinėms skalbyklėms skirtas skalbimo priemones.
	Vanduo teka įtekėjimo žarnos sujungimo vietoje.	Patikrinkite, ar žarna tvirtai prisukta abiejuose galuose.
	Po valymo netinkamai įdėtas filtras.	Įstatykite filtrą į vietą ir tvirtai prisukite.
Skalbyklė vibruoja ir skleidžia garsus.	Nenuimtos transportavimo pakuotės dalys.	Patikrinkite, ar skalbyklė buvo išpakuota pagal skyrelyje „Įrengimas“ pateiktas nuorodas.
	Netinkamai įsriegtos skalbyklės kojelės.	Atidžiai sureguliuokite kojeles.
	Į būgną įdėta per mažai skalbinių.	Tai neturi įtakos skalbyklės veikimui.
Neatsidaro durelės.	Programa dar nesibaigė.	Prieš atidarydami dureles palaukite programos pabaigos.
	Skalbyklėje per daug vandens.	Prieš atidarant dureles, vanduo turi būti išleistas.
	Skalbyklė šildo vandenį arba džiovina.	Palaukite, kol baigsis šildymo arba džiovavimo fazė.

Problema	Galima priežastis	Ką daryti
Per vėlai pradedama gręžti arba visai neišgręžiami skalbiniai.	Disbalanso nustatymo elektroninis kontrolinis įtaisas išjungė gręžimą.	Jeigu gręžimo fazės pradžioje skalbiniai netolygiai pasiskirstė būgne, skalbyklė tai fiksuoja ir kelis kartus pasukdama būgną bando juos perskirstyti. Gręžimas bus atliktas tik tuomet, kai skalbiniai bus paskirstyti tolygiai. Jei skalbiniai pasiskirstę netolygiai, gręžimas vyks mažesniu greičiu. Jei per 6 minutes skalbiniai būgne nepasiskirstys, skalbyklė visai negręš. Todėl, jei programos pabaigoje skalbiniai yra drėgni, patariame skalbinius paskirstyti rankomis ir vėl įjungti gręžimo programą.

Ką daryti, jei skalbimo rezultatas netenkina

Jeigu skalbiniai pilkšvi, o ant būgno nusėda kalkių

- Per mažai skalbimo miltelių.
- Pasirinkti netinkami skalbimo milteliai.
- Prieš tai nebuvo apdorotos stipriai išteptos vietos.
- Pasirinkta netinkama skalbimo programa.

Jeigu ant skalbinių lieka pilkų dėmių

- Tepalais, riebalais ar alyva sutepti skalbiniai buvo plauti su per mažu kiekiu skalbimo priemonių.
- Buvo pasirinkta per žema temperatūra.
- Dažniausiai taip atsitinka tada, kai minkštinimo priemonės koncentrato patenka ant skalbinių. Tokias dėmes išskalbti nesunku, o ateityje reikėtų minkštinimo priemonės naudoti atsargiau.

Jeigu po paskutinio skalavimo lieka putų

- Naudojant šiuolaikines skalavimo priemones, net po paskutinio skalavimo lieka putų, nors skalbiniai, nepaisant to, išskalauti pakankamai.

Jeigu ant skalbinių lieka baltų apnašų

- Turima omeny netirpstančios šiuolaikinių skalavimo priemonių sudėtinės dalys. Tai nėra nepakankamo skalavimo padarinys. Skalbinius reikia išpurtyti ir išvalyti šepetiu. Skalbdami kitą kartą, skalbinius išverskite į kitą pusę. Patikrinkite, ar pasirinkta tinkama skalavimo priemonė, gal reikia įpilti skystų skalavimo priemonių.

Techniniai duomenys

Aukštis x plotis x gylis	84x60x45 cm
Gylis su atvertomis durelėmis	88 cm
Aukščio reguliavimas	maždaug +/- 10 mm
Skalbinių įkrova	maks. 4 kg
Naudojimas	namų ūkyje
Būgno greitis skalbiant	maks. 55 aps./min.
Būgno greitis gręžiant	1000/800/700/500 aps./min. (mod. L1049)
Būgno greitis gręžiant	1200/900/700/500 aps./min. (mod. L1249)
Vandens slėgis	0,05–0,8 MPa



Skalbyklė atitinka Europos Ekonominės Bendrijos direktyvas:

- 1973 02 19 dienos 73/23/EEB normatyvus dėl žemos įtampos, kartu su normatyvu 93/68 EEB.
- 1989 05 03 dienos 89/336/EEB normatyvus dėl elektromagnetinio suderinamumo.

Gamintojas pasilieka teisę keisti produkto technines savybes, dizainą bei aptarnavimo sąlygas.

Techninė priežiūra

Skyrelyje „Jeigu skalbyklė blogai veikia“ apibūdinti sutrikimai, kuriuos galite pašalinti patys. Pirmiausia perskaitykite šį skyrelį. Jei nerasite tinkamo patarimo, kreipkitės į prietaisą pardavusios parduotuvės personalą. Ypatingu atveju į AEG, ELECTROLUX, ZANUSSI technikos priežiūros centrą, Verkių g. 29, LT-09108 Vilnius, tel. (8-5) 278 06 03.

Pasiruoškite ir skambindami apibūdinkite sutrikimo priežastį bei pobūdį. Taip palengvinsite specialistų darbą, o kartu išsiaiškinsite, ar būtina kviesti meistrus.

Tai yra atmintinė, kurioje prieš kviesdami pagalbos surinkite svarbiausius duomenis.

Pasižymėkite produkto (Prod. Nr.) ir serijos numerius (Ser. Nr.). Juos rasite skyrelyje, esančiame vidinėje durelių pusėje.

Ser. Nr.

Prod. Nr.

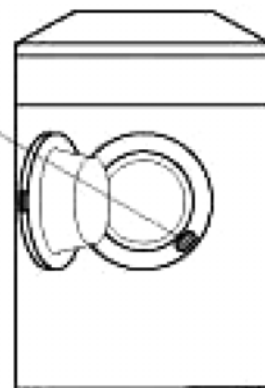
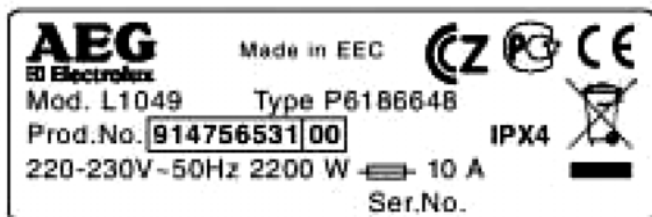

Įsidėmėkite dar ir tai:

- Kaip pasireiškia gedimas?
- Kokiomis aplinkybėmis jis įvyko?

Kada už aptarnavimą reikia mokėti garantiniu laikotarpiu?

- Kai sutrikimą galėjote pašalinti patys, vadovaudamiesi lentelėje „Jeigu skalbyklė blogai veikia“ pateiktais nurodymais.
- Kai dėl informacijos stokos meistras turėjo atvykti keletą kartų, pavyzdžiui, pasiimti reikalingų atsarginių dalių. Pakartotinių vizitų galima išvengti tinkamai pasiruošus pokalbiui.

Pastatymas ir prijungimas



Bendros saugumo taisyklės

- Prietaisas yra sunkus, būkite atsargūs jį pernešdami.
- Išpakavę patikrinkite, ar gabenant prietaisas nebuvo pažeistas. Jei pastebėjote kokių pažeidimų, jokių būdu nejunkite prietaiso į elektros tinklą. Kreipkitės į parduotuvę, kurioje įsigijote skalbyklę.
- Įsitikinkite, kad visos pervežimui skirtos konstrukcijos išardytos. Priešingu atveju prietaisas ir šalia jo esantys baldai gali labai nukentėti (skaitykite atitinkamas nuorodas).
- Visus elektros prijungimo darbus gali atlikti tik kvalifikuotas specialistas.
- Visus prijungimo prie vandentiekio darbus gali atlikti tik kvalifikuotas meistras.
- Įrengę prietaisą, patikrinkite, ar jis nestovi ant elektros laido.
- Jei skalbyklė pastatyta ant kilimo, įsitikinkite, ar tarp kojelių ir grindų laisvai cirkuliuoja oras.
- Prietaisą prijungti būtina atsižvelgiant į vietinių instancijų vandentiekio ir statybų nuorodas.
- Elektros laidą gali pakeisti tik įgaliotas technikos priežiūros atstovas.

Prietaiso matmenys

Vaizdas iš priekio

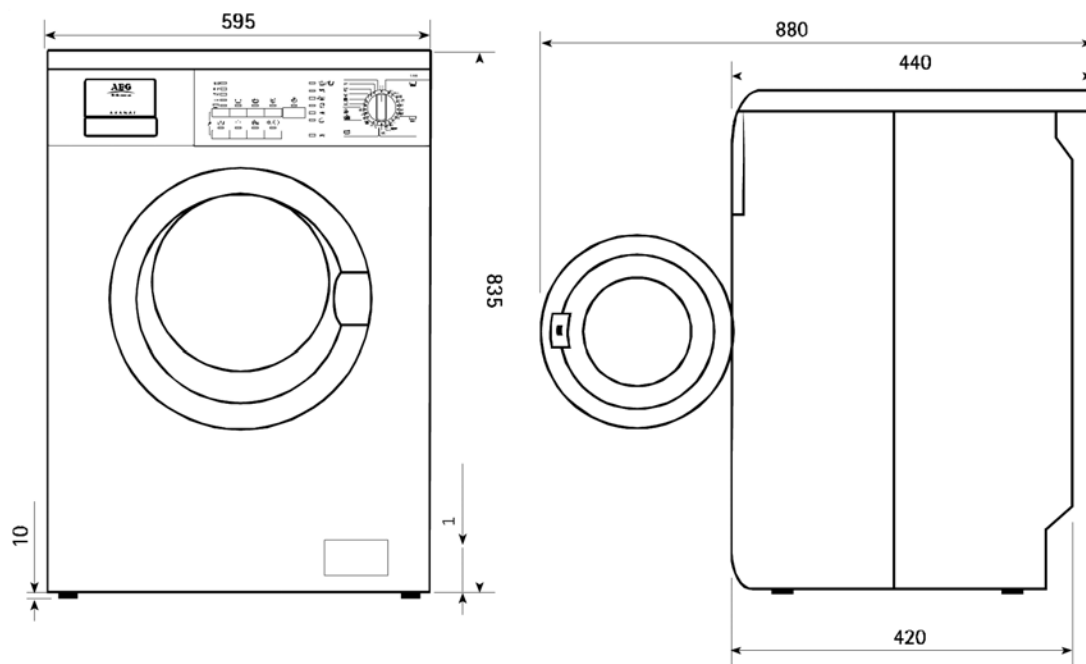

Vaizdas iš galo

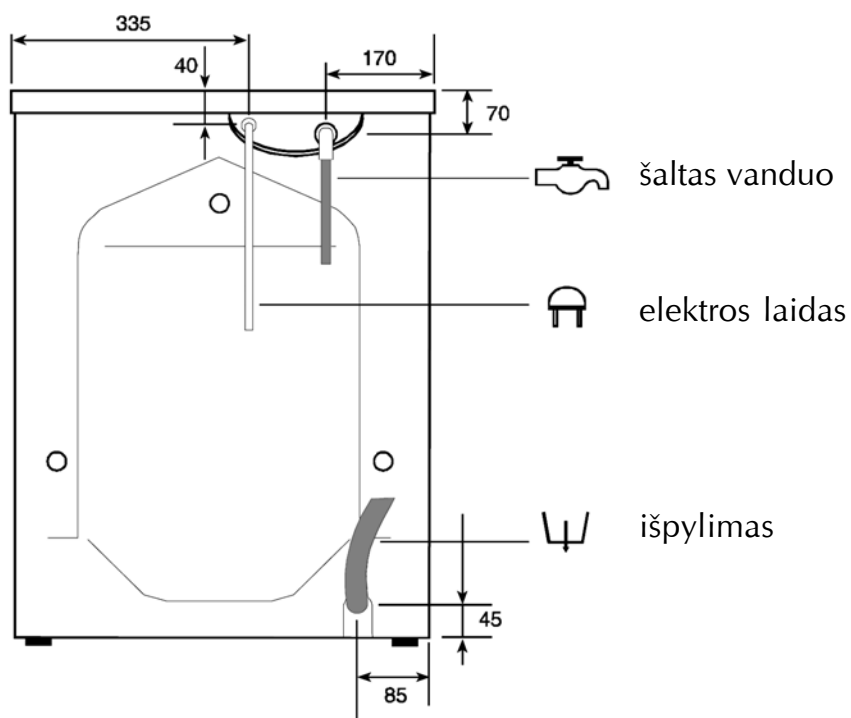

Įrengimas

Kaip išpakuoti



Prieš pradėdami naudotis skalbykle nuimkite gabenimo laikiklius ir gabenimo pakuotę. Gabenimo laikiklių neišmeskite, nes jų prireiks, jei skalbyklę vešite į kitą vietą.



Veržlių raktu atsukite ir išimkite 2 apatinius varžtus užpakaliniame skyde. Ištraukite 2 plastmasinius kištukus. Skalbyklę paguldykite ant šono, po skalbykle padėkite polistirolo gabaliuką, kad neprispaustumėte žarnų.

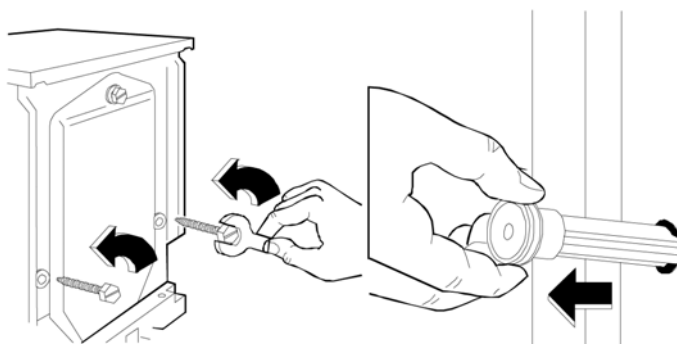

Išimkite iš po skalbyklės polistirolo padėklą ir ištraukite du plastmasinius paketus.



Pirmiausia atsargiai ištraukite kairįjį paketį, patraukdami jį į dešinę pusę, o po to žemyn.



Po to atsargiai ištraukite dešinį paketį, patraukdami jį į kairę pusę, o po to aukštyn.

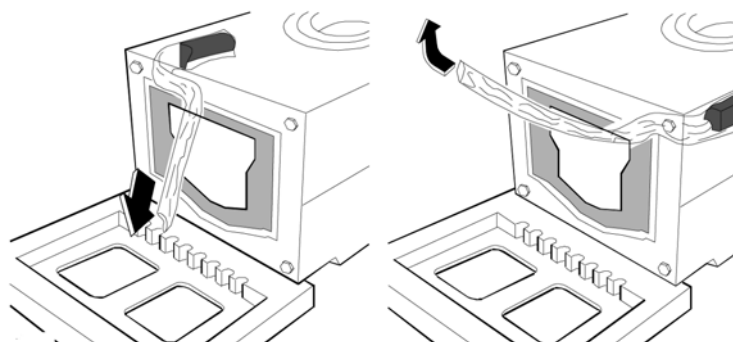
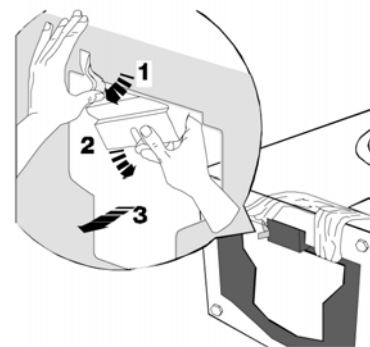

-  Pastatykite skalbyklę vertikaliai ir iš užpakalinio skydo išsukite likusį varžtą. Ištraukite plastmasinį kaištelį.

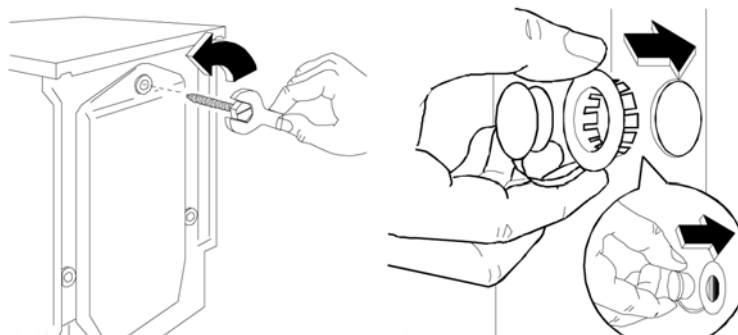

-  Visas angas užkimškite kaišteliais, kuriuos rasite maišelyje kartu su instrukcija.

Gabenimo laikiklių neišmeskite, nes jų prireiks, jei skalbyklę vešite į kitą vietą.

Skalbyklės statymas

Skalbyklę statykite ant lygių tvirtų grindų.

Patikrinkite, ar kiliminė danga, kiliminiai takeliai ir kt., jeigu ant jų statoma skalbyklė, neuždengia angų, esančių skalbyklės apačioje. Patikrinkite, ar skalbyklė nesiliečia prie sienų ar virtuvės baldų.

- Jei skalbyklę statote ant nedidelių plytelių, po kojelėmis padėkite guminį pagrindą.
- Nebandykite išlyginti grindų nelygumų po skalbykle pakišdami medžio ar kartono gabalėlius.
- Jei skalbyklę būtina statyti prie dujinės viryklės ar anglimi kūrenamos krosnelės, tarp prietaisų būtina įstatyti izoliuojančią plokštę (85x57), iš viryklės pusės padengtą aliuminio folija.
- Skalbyklės negalima įrengti kambaryje, kuriame aplinkos temperatūra gali nukristi žemiau 0.
- Vandens įleidimo ir išleidimo žarnos neturi būti sulenktos.
- Skalbyklę įstatykite taip, kad prireikus meistras lengvai galėtų prie jos prieiti.

Išlyginimas

Prietaisą lygiai pastatyti galite sukiodami kojeles. Reguluodami po kojelėmis nekiškite kartono, medžio gabaliukų bei kitų medžiagų

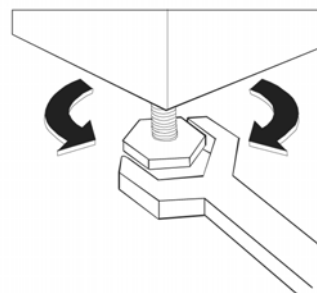

Skalbyklės prijungimas prie vandentiekio

Įtekamąją žarną prijunkite prie vandens čiaupo su sriegiu 3/4". Naudokite tik naują žarną.

Vandens įleidimo žarnoje yra įrengtas specialus įtaisas, kuris apsaugo nuo pažeidimų, atsirandančių dėl vandens varvėjimo. Vanduo gali pradėti varvėti pasenusiose žarnose. Apie šį sutrikimą perspėja raudonas laukelis A langelyje. Jei taip nutiktų, užsukite vandens čiaupą ir kreipkitės į technikos priežiūros centrą.

Kitą prie skalbyklės jungiamą žarnos galą galite pasukti bet kuria kryptimi. Atlaisvinkite veržlę, pasukite žarną ir vėl priveržkite veržlę; patikrinkite, ar nesisunkia vanduo.

Įtekamosios žarnos negalima ilginti. Jei ji per trumpa, o jūs nenorite perkelti čiaupo, pakeiskite ją ilgesne specialia žarna.

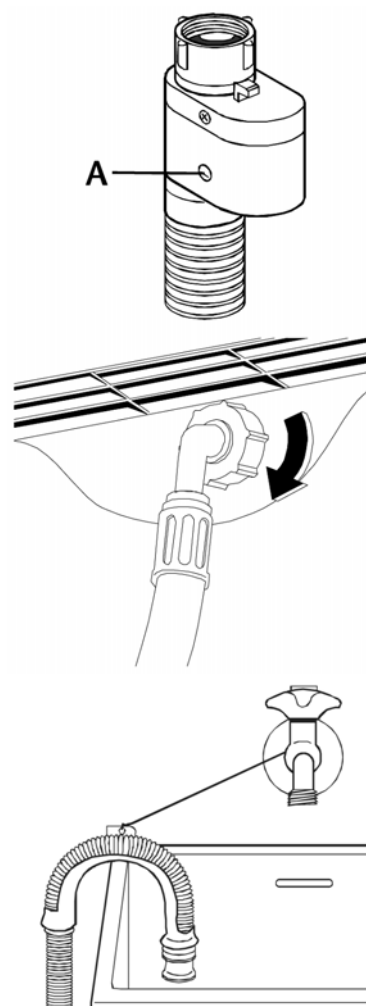

Vandens išleidimas

Nutekamąją žarną galima prijungti trimis būdais:

Pakabinti ant plautuvės krašto specialia plastmasine kreipiančiaja, kurią gausite kartu su skalbykle. Patikrinkite, ar žarna tvirtai laikosi ir neiškris iš vamzdžio išpilant vandenį.

Kad būtų saugiau, žarną galima priišti prie čiaupo arba pritvirtinti prie sienos.

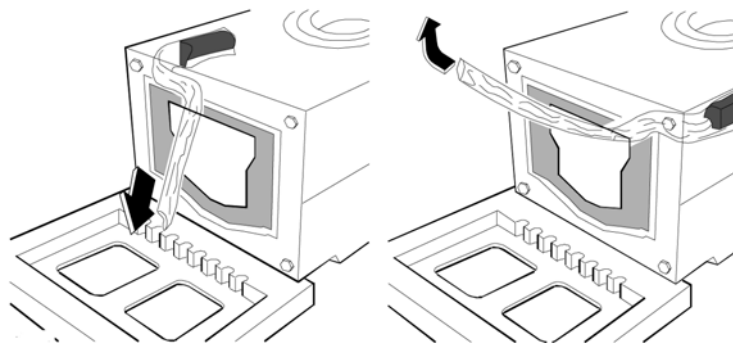

Prijungti prie plautuvės nutekamojo vamzdžio atšakos. Atšaka turi būti virš kriauklės sifono, o atstumas nuo grindų – ne mažesnis kaip 60 cm.

Tiesiogiai prijungti prie nutekamojo vamzdžio – ne žemiau kaip 60 cm ir ne aukščiau kaip 90 cm.

Nutekamosios žarnos galas visuomet turi būti **vėdinamas**, t.y. vamzdžio vidinis skersmuo turi būti didesnis už nutekamosios žarnos skersmenį.

Nesulenkite nutekamosios žarnos. Ji turi būti nutiesta grindimis ir pakelta ties išpylimo vieta.

Kad skalbyklė gerai veiktų, pakeltą nutekamąją žarną reikia įdėti į specialų laikiklį, kuris pritvirtintas užpakalinėje skalbyklės dalyje.

Kaip įjungti į elektros tinklą

Skalbyklė jungiama į vienos fazės 220–230 V 50 Hz elektros srovės tinklą.

Patikrinkite, ar jūsų namų elektros sistema išlaikys didžiausią apkrovą (2,2 kW), įjungus ir kitus elektros prietaisus.

Skalbyklę junkite tik į įžemintą elektros lizdą pagal galiojančias elektros technikos taisykles.



Gamintojas neatsako už skalbyklės gedimus, atsiradusius dėl šios naudojimosi instrukcijos nuostatų pažeidimų. Skalbyklės laidą, esant reikalui, gali keisti tik įgaliotos technikos priežiūros tarnybos asmuo.

Nuolatinis prijungimas

Esant nuolatiniam elektros prijungimui reikia numatyti ne mažesnio kaip 3 mm pločio dvipolį kontakto nutraukimo įtaisą, atitinkantį vietinius elektros normatyvus, kuriam suveikus prietaisą būtų galima visiškai išjungti iš elektros tinklo.

Įtaisas jokiomis aplinkybėmis neturi nutraukti geltono ir žalio įžeminimo laido.

Šiuos darbus gali atlikti tik **kvalifikuotas meistras**.

Svarbu!

Patikrinkite, ar laisvai galima pasiekti pastatytos skalbyklės elektros laidą.

 **From the Electrolux Group. The world's No.1 choice.**

Electrolux grupė yra didžiausia pasaulyje virtuvės, valymo, girių bei parkų priežiūros technikos gamintoja. Kasmet daugiau nei 150 pasaulio šalių parduodama per 55 milijonus Electrolux grupės gaminių (šaldytuvų, viryklių, skalbyklių, dulkių siurblių, pjūklių, žoliapjovių) už apytiksliai 15 milijardų eurų.

UAB ELECTROLUX
Verkių g. 29
09108 Vilnius

<http://www.aeg-electrolux.de>