

Zanussi supply a range of cleaners with different accessories, all of which are covered in this manual. Please refer to your specific model and its accessories.

DESCRIPTION OF PARTS

- | | |
|----------------------------------|--|
| 1. Suction inlet | 12. Metal tubes (x2)
(ZAN1650, ZAN1655) |
| 2. Electronic filter indicator | 13. Dual purpose floor nozzle |
| 3. On/off switch | 14. Crevice nozzle |
| 4. Cable rewind button | 15. Upholstery nozzle |
| 5. Wheel | 16. Turbo nozzle
(ZAN1660) |
| 6. Dust container | 17. Cartridge filter |
| 7. Dust container handle | 18. Protector mesh |
| 8. Dust container open button | 19. Vertical parking |
| 9. Carrying handle | 20. Horizontal parking |
| 10. Hose | |
| 11. Telescopic tube
(ZAN1660) | |

INSTRUCTIONS FOR USE

- Before placing into operation make certain that the filters are in the proper position.
- A Unwind a sufficient length of cable and insert the plug into the power socket. A YELLOW mark on the power cable shows the ideal cable length. Do not extend the cable beyond the RED mark.
- B Press the ON/OFF button to switch the appliance on. On initial start up full power is reached after approximately 1-2 seconds.
- C To rewind the power cable, press the rewind button with foot, and guide the cable with hand to ensure that it does not whip causing damage.
- Sound level: 82,5 db (A)

MAINTENANCE

REMOVING THE CONTENTS OF THE DUST CONTAINER

IMPORTANT SAFEGUARDS

- Read this instruction booklet carefully.
- Before using the appliance, check that the mains power voltage corresponds to the voltage shown on the rating plate.
- Do not switch the appliance on if it appears to be faulty in any way or it has a damaged cord or plug. Do not try to repair the appliance by yourself.
- Always remove the plug from the power socket when the appliance is not in use and before carrying out any cleaning or maintenance operations.
- Never leave the appliance unattended when it is switched on. Keep the appliance out of reach of children.
- This appliance is for domestic use only. Use as described in this instruction booklet.
- Do not pull the appliance by the cord.
Do not unplug by pulling on the cord.
- Do not use appliance on wet surfaces or to vacuum liquids, mud, ash and burning cigarette butts.
Do not vacuum up any highly flammable or explosive substances or gases.
- Do not unplug the vacuum cleaner with wet hands.
- Do not operate the vacuum cleaner too close to heaters and radiators, stoves etc.
- Before you start using the vacuum cleaner, please remove large or sharp objects from the floor to prevent damage to the dust container and hose.

- Never operate the cleaner without the dust container installed.
 - Your cleaner is fitted with an electronic filter indicator. The dust container must be emptied if the window of the electronic filter indicator is illuminated when the cleaner is operating at maximum power and the nozzle is raised from the floor.
 - **Please note:** It is normal for the red light of the indicator to flicker on and off during use. If the dust container is emptied and the indicator is still active, it means that the cartridge filter is clogged. In this case, follow the instructions of chapter 'Replacing or cleaning the cartridge filter'.
- 21 Remove the dust container by pushing the open buttons on the two sides of the dust container handle.
- 22 Remove the contents of the dust container by pushing the orange - coloured opening button.
- 23,24 If necessary, the protector mesh also can be removed (23) in order to shake the dirt from its surface (24).
- 25 Close the dust container lid until it clicks.
- 21 Insert the dust container back into the cleaner by pressing it down until it clicks

REPLACING THE FILTERS

Filters should be replaced at least twice a year or when they become visibly soiled.

Always operate the cleaner with filters installed to avoid reduced suction.

Disconnect from electrical outlet before changing the filters.

Menalux branded filters are strongly recommended by Zanussi. Those high quality filters will ensure a long lifetime of your Zanussi vacuum cleaner. For more information about Menalux products, please visit our website: www.menalux.com.



CB 100



AC 01



FL 180



TU 21

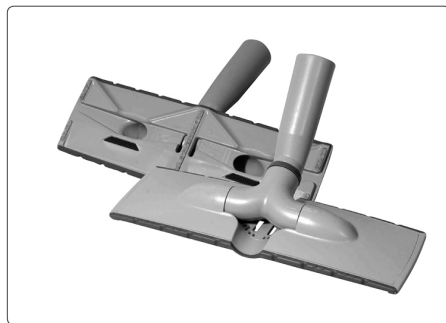

BSL 20



AD 15

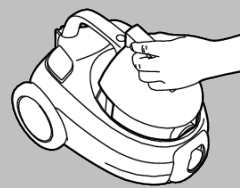

21

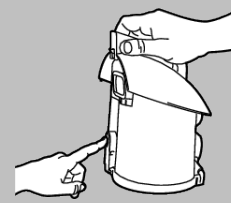

22

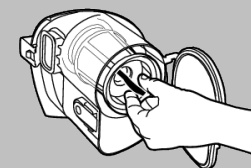

23



24

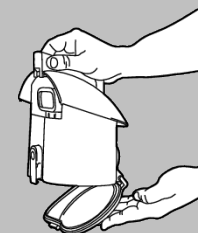

25

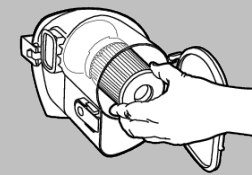

26

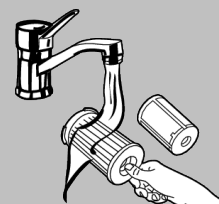

27

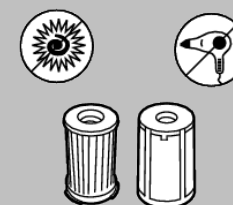

28

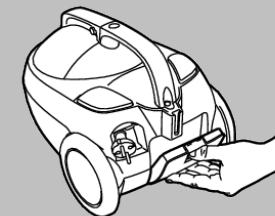

29

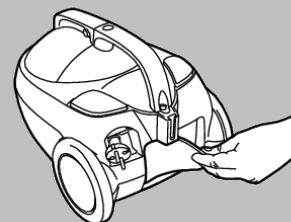

30

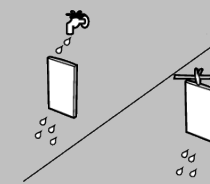

31

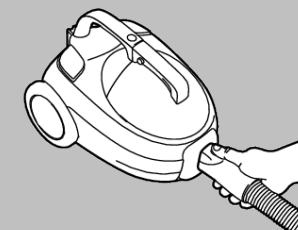

32

ZANUSSI ZAN1650, ZAN1655, ZAN1660

REPLACING OR CLEANING THE CARTRIDGE FILTER

- 21 Remove the dust container by pushing the open buttons on the two sides of the dust container handle.
- 22 Remove the contents of the dust container by pushing the orange - coloured opening button.
- 23 Remove the protector mesh.
- 26 Remove the cartridge filter by turning it counter-clockwise.
- 24,27 Shake the dirt from the filter and the mesh into a bin (24). If necessary the filter and mesh can be rinsed, with cold water, under a tap (27).
- 28 Air dry them for approximately 24 hours, to ensure it is completely dry before re-using. Avoid direct sunlight and extreme drying circumstances (e.g. hair-dryer).
- 26 Insert the cartridge filter back to the dust container and turn it clockwise until the cartridge filter locks completely.
- 23 Insert the protector mesh into its place by pushing it onto the cartridge filter.
- 25 Close the dust container lid until it clicks.
- 21 Insert the dust container back into the cleaner by pressing it down until it clicks.

Cartridge filter reference number: F110

CLEANING THE EXHAUST FILTER

- 29 Open the filter grill.
- 30 Remove the exhaust filter.
- 31 Rinse it under tap water and dry it completely.
- 30 Put the filter back into the cleaner.
- 29 Close the filter grill.

Exhaust filter reference number: Menalux F110

TROUBLE FINDING YOUR MENALUX FILTERS?

If you do not find Menalux at your store, please call your local customer service.

OPERATING THE HOSE IN/OUT OF THE SUCTION INLET

- 32 To connect the hose into the suction inlet push it until it clicks.
To disconnect the hose from the suction inlet push the button at the end of the hose.

PROTECTING THE ENVIRONMENT

- Attempt to recycle packaging material and old appliances.
- The cardboard packaging can be placed in the waste paper collection.
- Deposit the plastic bag made of polyethylene (PE) at the PE collection point for recycling.
- Deposit the polystyrene foam at the PS collection point for recycling.

RECYCLING THE APPLIANCE AT THE END OF ITS LIFE:

- The plastic components all carry a material identification marking so that, like the other materials, they can be recycled at the end of the life of the appliance.
- Please inquire with your local authority.

BLOCKED AIR FLOW AND DIRTY FILTERS.

- The cleaner stops automatically if a blockage occurs in the nozzle/tube/hose or if the filters are blocked with dirt.
- Disconnect from mains and allow the cleaner to cool for 20-30 minutes. Remove blockage and/or clean filters.
- Restart the cleaner.



The symbol  on the product or on its packaging indicates that this product may not be treated as household waste. Instead it shall be handed over to the applicable collection point for the recycling of electrical and electronic equipment. By ensuring this product is disposed of correctly, you will help prevent potential negative consequences for the environment and human health, which could otherwise be caused by inappropriate waste handling of this product. For more detailed information about recycling of this product, please contact your local city office, your household waste disposal service or the shop where you purchased the product.

Компания Zanussi является поставщиком линии пылесосов с различными принадлежностями, ассортимент которых представлен в настоящем руководстве. Описание конкретной модели и ее принадлежностей можно найти в соответствующем разделе.

ОПИСАНИЕ ДЕТАЛЕЙ

- | | |
|-----------------------------------|---|
| 1. Отверстие всасывания | 12. Металлические трубки (2 шт.) (ZAN1650, ZAN1655) |
| 2. Электронный индикатор фильтра | 13. Насадка для пола двойного назначения |
| 3. Кнопка On/Off (Вкл/Выкл) | 14. Щелевая насадка |
| 4. Кнопка сматывания кабеля | 15. Насадка для обивки |
| 5. Колесо | 16. Турбонасадка (ZAN1660) |
| 6. Пылесборник | 17. Сменный фильтр |
| 7. Рукоятка пылесборника | 18. Защитная сетка |
| 8. Кнопка открывания пылесборника | 19. Система вертикального хранения |
| 9. Ручка для переноски | 20. Система горизонтального хранения |
| 10. Шланг | |
| 11. Выдвижная трубка (ZAN1660) | |

МЕРЫ ПРЕДОСТОРОЖНОСТИ

- Внимательно прочтите данную инструкцию.
- Перед использованием изделия убедитесь, что напряжение электросети соответствует напряжению, указанному на табличке с техническими данными.
- Не включайте устройство, если его внешний вид позволяет предположить наличие в нем неисправности любого рода или если его кабель или вилка кабеля повреждены. Не пытайтесь ремонтировать устройство самостоятельно.
- По завершении работы или перед проведением чистки или техобслуживания устройства всегда вынимайте вилку кабеля электропитания из розетки.
- Никогда не оставляйте устройство включенным без присмотра. Не допускайте использования устройства детьми.
- Данное устройство предназначено для использования только в домашних условиях. Выполняйте все приведенные инструкции.
- При перемещении устройства не тяните его за кабель электропитания.
При отсоединении устройства от сети не тяните за кабель электропитания.
- Не используйте устройство для уборки влажных поверхностей и не допускайте засасывания жидкостей, грязи, пепла и горящих окурков.
Не используйте устройство в присутствии легковоспламеняющихся или взрывчатых веществ и газов.
- Не вынимайте вилку из розетки влажными руками.
- Не используйте пылесос слишком близко от обогревателей, батарей, плит и т.д.
- Перед началом работы с пылесосом уберите с пола крупные и острые предметы во избежание случайного повреждения пылесборника и шланга.

ИНСТРУКЦИИ ПО ИСПОЛЬЗОВАНИЮ

- Перед началом работы убедитесь, что все фильтры установлены.
 - A Размотайте кабель на достаточную длину и вставьте вилку кабеля электропитания в розетку. Идеальная длина кабеля при размотке обозначена меткой ЖЕЛТОГО ЦВЕТА. Не разматывайте кабель дальше, чем обозначено меткой КРАСНОГО ЦВЕТА.
 - B Включите пылесос нажатием кнопки ON/OFF (Вкл/Выкл). Полная мощность достигается пылесосом через 1-2 секунды после первого включения.
 - B Разматывая кабель, нажимайте кнопку сматывания ногой; рукой направляйте кабель, предотвращая захлестывание и повреждение им предметов.
- Уровень шума: 82,5 дБ (A)**

ТЕХНИЧЕСКОЕ ОБСЛУЖИВАНИЕ

УДАЛЕНИЕ СОДЕРЖИМОГО ПЫЛЕСБОРНИКА

- Никогда не работайте с пылесосом в отсутствие пылесборника.
 - Пылесос оснащен электронным индикатором фильтра. Контейнер-пылесборник нужно опорожнить, если при включении на максимальную мощность электронный индикатор загорается при поднятой с пола насадке.
 - Индикатор мигает красным светом во время пользования пылесосом. Это нормально. Если пылесборник пуст, а индикатор все еще мигает, это значит, что фильтр засорился. В этом случае следуйте указаниям раздела "Замена или очистка фильтра".
- 21 Извлеките пылесборник, нажав на кнопки открывания по обеим сторонам рукоятки пылесборника.
 - 22 Для открывания пылесборника и удаления его содержимого нажмите оранжевую кнопку.
 - 23,24 Если необходимо, извлеките защитную сетку (23), чтобы стряхнуть пыль с ее поверхности (24).
 - 25 Закрывая пылесборник, нажмите на его крышку до легкого щелчка.
 - 21 Вставьте пылесборник обратно в пылесос и нажмите на него до щелчка.

ЗАМЕНА ФИЛЬТРОВ

- Замену фильтров необходимо выполнять как минимум раз в два года или по мере их загрязнения, определяемой визуально.
- Во избежание снижения мощности всасывания не работайте с пылесосом без установленных фильтров.
- Перед заменой фильтров выньте вилку кабеля электропитания из розетки.



—
—

—
—

ZANUSSI ZAN1650, ZAN1655, ZAN1660

- Компания Zanussi настоятельно рекомендует пользоваться фильтрами марки Menalux. Применение этих высококачественных пылесборников и фильтров гарантирует более длительный срок службы пылесоса Zanussi. Подробную информацию о продуктах марки Menalux можно найти на веб-сайте www.menalux.com.

ЗАМЕНА И ЧИСТКА СМЕННОГО ФИЛЬТРА

- 21 Извлеките пылесборник, нажав на кнопки открывания по обеим сторонам рукоятки пылесборника.
- 22 Для открывания пылесборника и удаления его содержимого нажмите оранжевую кнопку.
- 23 Снимите защитную сетку.
- 26 Извлеките сменный фильтр, повернув его против часовой стрелки.
- 24,27 Вытряхните мусор из фильтра и сетки в мусорное ведро (24). При необходимости фильтр и сетку можно промыть под струей холодной воды (27).
- 28 Оставьте их сохнуть примерно на 24 часа, а перед использованием убедитесь, что они высохли полностью. Не подвергайте их воздействию прямого солнечного света или высокотемпературной сушке (например феном).
- 26 Вставьте сменный фильтр обратно в пылесборник и поверните его по часовой стрелке до полной фиксации фильтра.
- 23 Поставьте защитную сетку на место, придавив ее к фильтру.
- 25 Закрывая пылесборник, нажмите на его крышку до легкого щелчка.
- 21 Вставьте пылесборник обратно в пылесос и нажмите на него до щелчка.

Код сменного фильтра: Menalux F110

ОЧИСТКА ВЫПУСКНОГО ФИЛЬТРА

- 29 Освободите фиксатор решетки фильтра.
- 30 Извлеките выпускной фильтр.
- 31 Промойте фильтр под струей воды, затем дайте ему полностью высохнуть.
- 30 Вставьте фильтр обратно в пылесос.
- 29 Зафиксируйте решетку фильтра.

Код выпускного фильтра: Menalux F110

ФИЛЬТРОВ MENALUX НЕТ В ПРОДАЖЕ?

Если продукцию марки Menalux трудно найти в магазинах вашего города, позвоните по телефону: (095) 956 2917, (095) 937 7837

ПОДСОЕДИНЕНИЕ ШЛАНГА К ОТВЕРСТИЮ ВСАСЫВАНИЯ И ЕГО ОТСОЕДИНЕНИЕ

- 32 Чтобы подсоединить шланг, необходимо вставить его в отверстие всасывания и нажать до щелчка. Чтобы отсоединить шланг от отверстия всасывания, необходимо нажать кнопку на конце шланга.

ЗАЩИТА ОКРУЖАЮЩЕЙ СРЕДЫ

- Старайтесь сдавать упаковочный материал и старые устройства на переработку.
- Упаковку из картона можно сдавать в пункты приема макулатуры.
- Полиэтиленовые пакеты следует сдавать для переработки в пункты приема пластикового сырья.
- Упаковку из пенопласта необходимо сдавать в пункты приема пенопластового сырья.

ПЕРЕРАБОТКА УСТРОЙСТВА ПО ЗАВЕРШЕНИИ СРОКА ЭКСПЛУАТАЦИИ

- Все пластиковые компоненты устройства несут на себе маркировку, обозначающую годность подобных материалов к переработке по завершении срока эксплуатации.
- Проясните порядок утилизации у местных властей. Засоренные и загрязненные фильтры.
- Пылесос выключается автоматически при засорении насадки, трубки, шланга или фильтра.
- В этом случае следует отключить пылесос от сети и дать ему остыть в течение 20-30 мин. Устраните засор или произведите очистку фильтра.
- Снова включите пылесос.



Символ  на изделии или на его упаковке указывает, что оно не подлежит утилизации в качестве бытовых отходов. Вместо этого его следует сдать в соответствующий пункт приемки электронного и электрооборудования для последующей утилизации. Соблюдая правила утилизации изделия, Вы можете предотвратить причинение окружающей среде и здоровью людей потенциального ущерба, который возможен, в противном случае, вследствие неподобающего обращения с подобными отходами. За более подробной информацией об утилизации этого изделия просьба обращаться к местным властям, в службу по вывозу и утилизации отходов или в магазин, в котором Вы приобрели изделие.

Zanussi в асортименті пропонує пилососи з різноманітними аксесуарами, які цілком описано у цьому посібнику. Див. конкретно вашу модель та її аксесуари.

ОПИС ДЕТАЛЕЙ

- | | |
|----------------------------------|--|
| 1. Клапан всмоктувального отвору | 12. Металеві трубки (дві) (ZAN1650, ZAN1655) |
| 2. Електронний індикатор фільтра | 13. Насадка для підлоги подвійного призначення |
| 3. Кнопка Увімк./Вимк. | 14. Щілинна насадка |
| 4. Кнопка змотування кабелю | 15. Насадка для оббивного матеріалу |
| 5. Колесо | 16. Турбонасадка (ZAN1660) |
| 6. Пилосбірник | 17. Картриджний фільтр |
| 7. Ручка пилосбірника | 18. Захисна сітка |
| 8. Кнопка відкриття пилосбірника | 19. Вертикальне паркування |
| 9. Ручка пилососа | 20. Горизонтальне паркування |
| 10. Шланг | |
| 11. Висувна трубка (ZAN1660) | |

ВАЖЛИВІ ЗАХОДИ БЕЗПЕКИ

- Уважно прочитайте наступні інструкції.
- Перш ніж користуватись приладом, переконайтеся, що напруга в мережі відповідає напрузі, зазначеній у технічному паспорті.
- Не вмикайте пилосос, якщо він здається несправним, або якщо пошкоджено шнур живлення чи вилку шнура. Не намагайтесь відремонтувати пилосос самотужки.
- Завжди виймайте вилку з розетки, коли не користуєтесь пилососом, а також перш ніж його почистити або провести обслуговування.
- Ніколи не залишайте увімкнений пилосос без нагляду. Зберігайте пилосос в недосяжному для дітей місці.
- Пилосос призначений виключно для домашнього використання. Користуйтесь пилососом у відповідності із цими інструкціями.
- Не тягніть пилосос за шнур.
Не вимикайте пилосос з розетки, тягнучи за шнур.
- Не використовуйте пилосос на вологих поверхнях, а також для прибирання рідини, бруду, попелу або недопалків, що горять.
Не використовуйте пилосос для прибирання речовин або газів, що легко займаються або є вибухонебезпечними.
- Не вимикайте пилосос з розетки вологими руками.
- Не користуйтесь пилососом поруч із обігрівачами, радіаторами опалення, печами тощо.
- Перш ніж почати користуватися пилососом, приберіть з підлоги великі та гострі предмети, щоб запобігти пошкодженню пилосбірника та шланга.

ІНСТРУКЦІЇ З КОРИСТУВАННЯ

- Перш ніж почати користуватися пилососом, переконайтеся, що фільтри правильно встановлено.
- A** Розмотайте кабель на достатню довжину та увімкніть вилку в розетку. ЖОВТА позначка на шнурі живлення позначає ідеальну довжину кабелю. Не розмотуйте кабель на довжину, що виходить за ЧЕРВОНУ позначку.
- Б** Щоб увімкнути пилосос, натисніть кнопку Увімк./Вимк. При першому увімкненні повна потужність досягається приблизно за 1-2 секунди.
- В** Щоб змотати кабель живлення, ногою натисніть кнопку змотування кабелю, при цьому спрямовуйте кабель рукою, щоб він не хлоснув вас і не наніс травми.

Рівень шуму: 82,5 дБа

ОБСЛУГОВУВАННЯ

ВИДАЛЕННЯ ВМІСТУ ПИЛОСБІРНИКА

- Ніколи не використовуйте пилосос без пилосбірника.
- Ваш пилосос обладнаний електронним індикатором фільтра. Необхідно видаляти вміст пилосбірника, якщо вікно електронного індикатора фільтра засвічується, коли пилосос працює при максимальній потужності, а також при цьому насадка піднята над підлогою.
- Примітка:** Миготіння індикатора червоного кольору під час прибирання - це нормальне явище. Якщо пилосбірник порожній але індикатор горить це означає що картриджний фільтр треба замінити. В цьому випадку виконуйте інструкції у розділі "Заміна або чистка картриджного фільтра".
- 21 Вийміть пилосбірник, натиснувши кнопку відкриття з двох боків ручки пилосбірника.
- 22 Видаліть вміст пилосбірника, натиснувши жовтогогарячу кнопку відкриття.
- 23,24 В разі необхідності також можна зняти захисну сітку (23), щоб обтрусити бруд з її поверхні (24).
- 25 Закрийте кришку пилосбірника до клацання.
- 21 Вставте пилосбірник назад у пилосос, притиснувши його до клацання.

ЗАМІНА ФІЛЬТРІВ

- Фільтри необхідно замінювати принаймні двічі на рік або коли вони починають виглядати забрудненими.
- Щоб запобігти зменшенню потужності всмоктування, під час використання пилососу фільтри мають бути обов'язково встановленими.
- Перш ніж очистити фільтри, відключіть пилосос від електромережі.
- Zanussi рекомендує пилосбірні фільтри виробництва Menalux. Ці високоякісні фільтри забезпечать тривалу службу пилососа Zanussi. Додаткову інформацію про продукцію Menalux можна отримати в Інтернеті: www.menalux.com.**

NEM TALÁL MEGFELELŐ MENALUX SZŰRŐT?

Keresse fel vevőszolgálatunkat: (06-1) 467 32 48.

A HEPA SZŰRŐ TISZTÍTÁSA/CSERÉJE

- 21 A portartály-fogantyún található gombok megnyomásával távolítsa el a portartályt.
- 22 Nyomja meg a narancssárga nyitógombot, ekkor a portartály tartalma eltávozik.
- 23 Vegye le a HEPA szűrő-védőt a HEPA szűrőről.
- 26 Vegye ki a HEPA szűrőt úgy, hogy az óramutató járásával ellentétes irányban tekeri.

24,27 Rázza le a port a HEPA szűrőről és a szűrő-védőről (24).

Szükség esetén mindkét alkatrészt kimoshatja, kézmeleg vízben (27).

- 28 Hagyja őket száradni 24 órán át, hogy az újabb használat előtt teljesen megszáradjanak. Ne tegye ki a szűrőt és a szűrő-védőt közvetlen napfénynek illetve szélsőséges hatásoknak (pl. hajszárító).
- 26 Helyezze vissza a HEPA szűrőt úgy, hogy az óramutató járásával megegyező irányban tekeri.
- 23 Helyezze vissza a HEPA szűrő-védőt a HEPA-szűrőre.
- 25 Kattanásig zárja vissza a portartályt.
- 21 Helyezze vissza a portartályt a porszívóba. A megfelelő behelyezést kattanó hang jelzi.

HEPA szűrő referenciaszám: Menalux F110.

A KIMENETI SZŰRŐ TISZTÍTÁSA

- 29 Nyissa ki a hátulsó borítást.
- 30 Vegye ki a kimeneti szűrőt.
- 31 Mossa ki a szűrőt kézmeleg vízben majd hagyja megszáradni.
- 30 Helyezze vissza a szűrőt a gépbe.
- 29 Csukja be a hátulsó borítást.

Mikrofilter referenciaszám: Menalux F100.

HOGYAN CSATLAKOZTASSUK A GÉGECSÖVET

- 32 Használat előtt: illesszük bele a gégecsövet a beszívó nyílásba, és nyomjuk be kattanásig.
Használat után: a gégecső végén található gombot megnyomva távolítsuk el a gégecsövet.

ELZÁRT LÉGÁRAMLÁS ÉS SZENNYEZETT SZŰRŐK ESETÉN

- A porszívó automatikusan leáll, ha a szívófejben, a gégecsőben, vagy a csőben valami elzárja a levegő áramlását, illetve ha a szűrők vagy a portartály elszennyeződtek, eltömődtek.
- Ilyenkor válassza le a készüléket az elektromos hálózatról és 45-60 percig hagyja hűlni.
Utána szüntesse meg az elzáródást, vagy tisztítsa meg a szűrőket, és/vagy cserélje ki a portartályt.
- Indítsa újra a porszívót.
- A garancia nem terjed ki az eltömődött részek tisztítására.

KÖRNYEZETVÉDELMI TUDNIVALÓK

- Ne dobja a szemétkébe a csomagolóanyagokat és az használaton kívüli készüléket.
- A karton csomagolóanyagot a megfelelő papírgyűjtő helyen adja le.
- A PE jelzésű polietilén műanyag zacskót a polietilén gyűjtőhelyen adja le újrahasznosításra.
- A polisztirol anyagú csomagolóelemeket a polisztirol gyűjtőhelyen (PS) adja le újrahasznosításra.
- A műanyag alkatrészek mindegyike egy anyagazonosító jelzéssel rendelkezik, így ezek más anyagokhoz hasonlóan szintén újrafeldolgozhatók a készülék élettartamának a lejárta után.

Ha bármilyen megjegyzése lenne a készülékkel vagy a Használati Útmutatóval kapcsolatban, kérjük lépjen érintkezésbe velünk: 1142 Budapest, Erzsébet királyné út 87. Telefon: 06 /1 252 17 73.



A terméken vagy a csomagoláson található szimbólum azt jelzi, hogy a termék nem kezelhető háztartási hulladékként. Ehelyett a terméket el kell szállítani az elektromos és elektronikai készülékek újrahasznosítására szakosodott megfelelő begyűjtő helyre. Azzal, hogy gondoskodik ezen termék helyes hulladékba helyezéséről, segít megelőzni azokat a környezetre és az emberi egészségre gyakorolt potenciális kedvezőtlen következményeket, amelyeket ellenkező esetben a termék nem megfelelő hulladékkezelése okozhatna. Ha részletesebb tájékoztatásra van szüksége a termék újrahasznosítására vonatkozóan, kérjük, lépjen kapcsolatba a helyi önkormányzattal, a háztartási hulladékok kezelését végző szolgálattal vagy azzal a bolttal, ahol a terméket vásárolta.

Kedves Vásárlónk,

köszönjük, hogy az Electrolux csoport Zanussi porszívóját választotta. Annak érdekében, hogy a készülék az Ön teljes megelégedését szolgálja, kérjük, figyelmesen olvassa el a Használati Útmutatót, és olvasás közben figyelje készüléke modellszámát.

FŐ RÉSZEK

- | | |
|---|----------------------------------|
| 1. Beszívó nyílás | 11. Teleszkópos cső (ZAN1660) |
| 2. Elektronikus szűrő-telítettség-jelző | 12. Fémcsövek (ZAN1650, ZAN1655) |
| 3. Ki/Be kapcsoló gomb | 13. Kétállású padlószívófej |
| 4. Kábelvisszacsévéző gomb | 14. Résszívó |
| 5. Kerék | 15. Kis szívófej |
| 6. Portartály | 16. Turbó szívófej (ZAN1660) |
| 7. Portartály-fogantyú | 17. HEPA szűrő |
| 8. Portartály-nyitógomb | 18. HEPA szűrő-védő |
| 9. Hordozó fogantyú | 19. Független parkolóállás |
| 10. Gégecső | 20. Vízzintes parkolóállás |

BIZTONSÁGI ÚTMUTATÁSOK

- Gondosan olvassa el a Használati útmutatót.
- A készülék használata előtt ellenőrizze, hogy az adattáblán megadott feszültség megegyezik-e az Ön lakhelyén lévő hálózati feszültséggel
- Ne kapcsolja be a készüléket, ha bármilyen hibát észlel vagy megsérült a csatlakozó vezeték, illetve a csatlakozó dugó. Soha ne próbálja meg saját maga megjavítani a készüléket. A meghibásodott készülék javítását, beleértve a csatlakozó vezeték vagy a dugó cseréjét is, csak a jótállási jegyben megjelölt szerviz végezheti.
- Mindig húzza ki a csatlakozó dugót a konnektorból, ha nem használja a készüléket, szállítás előtt, vagy ha bármilyen tisztítási munkát végez a készüléken.
- Soha ne hagyja a bekapcsolt készüléket felügyelet nélkül. Tartsa távol a készüléket a gyerekektől.
- A készülék kizárólag háztartási használatra készült. Mindig a Használati útmutatóban leírtak szerint használja a készüléket.
- Ne húzza a készüléket a csatlakozó vezetéknél fogva. A konnektorból való kihúzásnál mindig a dugót fogja meg és soha ne a csatlakozó vezetékét.
- Ne használja a készüléket nedves felületen, illetve folyadék, sár vagy égő cigarettacsikk felszívására. Ne szívjon fel a készülékkel gyúlékony, vagy robbanó anyagot, illetve gázt.
- Nedves kézzel ne húzza ki a csatlakozó dugót a konnektorból.
- Ne működtesse a porszívót fűtőkészülék, radiátor, tűzhely közvetlen közelében.
- A porszívózás megkezdése előtt távolítsa el a földről a nagy, vagy éles tárgyakat, hogy a portartály és a gégecső károsodását elkerülje.

HASZNÁLATI TUDNIVALÓK

- Mielőtt a készüléket használja, győződjön meg arról, hogy a szűrők megfelelően a helyükön vannak-e.

- A A porszívózás megkezdése előtt húzza ki a megfelelő hosszúságú vezetékét, majd csatlakoztassa a dugót a konnektorból. A csatlakozó vezetéken lévő SÁRGA jelölés az ideális hosszúságot mutatja. A csatlakozó vezetékét ne húzza túl a PIROS jelzésen.
- B A készülék bekapcsolásához nyomja meg a Ki/Be kapcsolót. A gép bekapcsolás után 1-2 másodperccel éri el a maximális szíváserejét.
- C A csatlakozó vezeték visszatekeréséhez nyomja meg a kábelvisszacsévéző gombot, és közben tartsa meg kézzel a vezetékét, hogy az egyenletes felcsavarodás biztosított legyen és ne sérülhessen meg a vezeték.
- Zajszint: 82,5 db (A)

KARBANTARTÁS

A PORTARTÁLY TARTALMÁNAK ELTÁVOLÍTÁSA

- A készüléket mindig a helyesen behelyezett portartállyal használja.
 - A portartályt ki kell üríteni ha a szűrőtelítettség-jelző maximális teljesítmény mellett pirosra változik.
 - Az is teljesen normális ha az elektronikus szűrőtelítettség-jelző pirosan villog használat közben. Ha már kiürítette a portartályt, de a telítettség-jelző még jelez, a HEPA-szűrő el van tömődve. Ebben az esetben "A HEPA-szűrő tisztítása és cseréje" című fejezetben leírtak szerint kell eljárni.
- 21 A portartály-fogantyún található gombok megnyomásával távolítsa el a portartályt.
- 22 Nyomja meg a narancssárga nyitógombot, ekkor a portartály tartalma eltávozik.
- 23,24 Ha szükséges, a HEPA-szűrő védőre rakódott port is el lehet távolítani (24) – ehhez le kell húzni a HEPA-szűrőről (23).
- 25 Kattanásig zárja vissza a portartályt.
- 21 Helyezze vissza a portartályt a porszívóba. A megfelelő behelyezést kattanó hang jelzi.

A szűrők tisztítása és cseréje

- A szűrőket legalább évente kétszer meg kell tisztítani. A tisztítást akkor is el kell végezni, ha a szűrőkön látható szennyeződés van.
- A porszívót mindig eredeti szűrőkkel használja, hogy a szíváserejét csökkenését elkerülje.
- A szűrők tisztítása előtt válassza le a készüléket az elektromos hálózatról.
- Ne tisztítsa a szűrőket mosógépben.
- Ne használjon hajszárítót a szűrők szárítására.
- A Zanussi Önnek a Menalux márkájú szűrőket ajánlja. Kiváló minőségűekkel hosszú élettartamot biztosítanak az Ön Zanussi porszívójának.

A Menalux termékekkel kapcsolatban további információért keresse fel weboldalunkat: www.menalux.com.

ЗАМІНА ТА ЧИСТКА КАРТРИДЖНОГО ФІЛЬТРА

- 21 Вийміть пілозбірник, натиснувши кнопки відкривання з двох боків ручки пілозбірника.
- 22 Видаліть вміст пілозбірника, натиснувши жовтогогарячу кнопку відкривання.
- 23 Зніміть захисну сітку.
- 26 Вийміть картриджний фільтр, повернувши його проти годинникової стрілки.
- 24,27 Обтрусіть бруд з фільтра та сітки у корзину для сміття (24). В разі необхідності фільтр та сітку можна промити холодною проточною водою (27).
- 28 Висушіть їх на повітрі протягом приблизно 24 годин, щоб бути впевненим, що вони абсолютно сухі, перш ніж знов ними користуватися. Уникайте прямих сонячних променів та екстремальних умов сушіння (наприклад, використання фена для волосся).
- 26 Вставте картриджний фільтр назад у пілозбірник та поверніть його за годинниковою стрілкою до повної фіксації.
- 23 Вставте захисну сітку на місце, притиснувши її до картриджного фільтра.
- 25 Закрийте кришку пілозбірника до клацання.
- 21 Вставте пілозбірник назад у пілосос, притиснувши його до клацання.

**Ідентифікаційний номер картриджного фільтра:
MenaLux F110**

ЧИСТКА ВИПУСКНОГО ФІЛЬТРА

- 29 Відкрийте решітку фільтра.
- 30 Вийміть випускний фільтр.
- 31 Промийте фільтр проточною водою та повністю висушіть.
- 30 Знову вставте фільтр у пілосос.
- 29 Закрийте решітку фільтра.

**Ідентифікаційний номер випускного фільтра:
MenaLux F110**

НЕ МОЖЕТЕ ЗНАЙТИ ФІЛЬТРИ MENALUX?

Якщо ви не знайшли MenaLux у магазині, зателефонуйте: +380 44 586 20 60

ЯК ПРИЄДНАТИ/ВІД'ЄДНАТИ ШЛАНГ ВІД КЛАПАНА ВСМОКТУВАЛЬНОГО ОТВОРУ

- 32 Щоб приєднати шланг до клапана всмоктувального отвору, притисніть шланг до клацання.
Щоб від'єднати шланг від клапана всмоктувального отвору, натисніть кнопку на кінці шланга.

ЗАХИСТ НАВКОЛИШНЬОГО СЕРЕДОВИЩА

- Намагайтесь утилізувати пакувальний матеріал та старі пілососи.
- Картонну упаковку можна здавати на макулатуру.
- Здавайте в утилізацію поліетиленовий пластиковий пакет у пунктах збору поліетилену.
- Здавайте в утилізацію полістирольний пінопласт у пунктах збору полістиролу.

УТИЛІЗАЦІЯ ПІЛОСОСУ НАПРИКІНЦІ ТЕРМІНУ СЛУЖБИ:

- Всі пластикові деталі мають маркування ідентифікації матеріалу, отже, подібно до інших матеріалів, їх можна утилізувати наприкінці терміну служби пілососа.
- За додатковою інформацією зверніться до місцевих органів влади.

БЛОКУВАННЯ ПОВІТРЯНОГО ПОТОКУ ТА ЗАБРУДНЕНІ ФІЛЬТРИ.

- Пілосос автоматично вимикається, якщо трапляється блокування у насадці, трубці або шлангу, а також якщо фільтри заблоковано брудом.
- Відключіть пілосос від мережі та дозвольте йому охолонути протягом 20-30 хв. Усуньте блокування та/або почистіть фільтри.
- Знов увімкніть пілосос.



Цей символ  на виробі або на його упаковці позначає, що з ним не можна поводитися, як із побутовим сміттям. Замість цього його необхідно повернути до відповідного пункту збору для переробки електричного та електронного обладнання. Забезпечуючи належну переробку цього виробу, Ви допомагаєте попередити потенційні негативні наслідки для навколишнього середовища та здоров'я людини, які могли би виникнути за умов неналежного позбавлення від цього виробу. Щоб отримати детальнішу інформацію стосовно переробки цього виробу, зверніться до свого місцевого офісу, Вашої служби утилізації або до магазину, де Ви придбали цей виріб.

Ova uputstva za uporabu odnose se na sve Zanussi modele. To znači, da možda vaš specifičan model neće biti opremljen sa nekim od nastavaka. Na ambalaži usisivača prikazan je sav pribor kojim je vaš usisivač opremljen.

OPIS DIJELOVA

- | | |
|--|---|
| 1. Otvor za priključenje usisnog crijeva | 11. Teleskopska cijev (ZAN1660) |
| 2. Elektronski pokazivač filtera | 12. Metalne cijevi (2 kom) (ZAN1650, ZAN1655) |
| 3. Tipka za uključivanje i isključivanje | 13. Podni nastavak sa dvostrukom namijenom |
| 4. Tipka za namatanje kabela | 14. Nastavak s uskim otvorom |
| 5. Kotač | 15. Nastavak za tapcirane dijelove |
| 6. Spremnik za prašinu | 16. Turbo nastavak (ZAN1660) |
| 7. Ručka spremnika za prašinu | 17. Uložak filtra |
| 8. Tipka za otvaranje spremnika za prašinu | 18. Zaštitna mrežica |
| 9. Ručka za nošenje | 19. Okomito parkiranje |
| 10. Crijevo | 20. Vodoravno parkiranje |

VAŽNE SIGURNOSNE NAPOMENE

- Pažljivo pročitajte ovu knjižicu s uputama.
- Prije uporabe usisivača, provjerite da napon u vašem kućanstvu odgovara naponu označenom na pločici sa tehničkim podacima.
- Nemojte uključivati usisivač ako postoji vidljivo oštećenje na kućištu ili ako je oštećen mrežni kabel ili utikač. Nemojte pokušavati sami popravljati usisivač. U slučaju kvara, molimo da se obratite ovlaštenom servisnom centru.
- Uvijek kad usisivač nije u uporabi ili prije nego što ga čistite ili održavate, izvucite kabel iz zidne utičnice.
- Nikad nemojte ostaviti uključen usisivač bez nadzora. Držite usisivač van dohvata djece.
- Ovaj usisivač je namijenjen isključivo za uporabu u kućanstvu. Koristite ga na način opisan u ovim uputama.
- Pri isključenju usisivača iz mrežnog napajanja, nikada nemojte povlačiti za kabel.
- Nemojte koristiti usisivač na mokrim površinama ili kako bi usisali tekućine, blato, pepeo ili opuške cigareta. Nemojte usisavati visoko zapaljive ili eksplozivne tvari ili plinove.
- Ne dirajte usisivač mokrim rukama.
- Nemojte usisivač previše približavati grijalicama, radiatorima ili pećima.
- Prije nego što započnete sa usisavanjem, uklonite velike i oštre predmete sa poda kako bi spriječili oštećivanje spremnika za prašinu i crijeva.

UPUTE ZA UPORABU

- Prije uporabe usisivača provjerite jesu li filtri pravilno postavljeni.
- A Izvucite potrebnu duljinu kabla i stavite utikač u zidnu utičnicu. ŽUTA oznaka na kabelu pokazuje idealnu duljinu kabla. Nemojte produljivati kabel preko CRVENE oznake.
- B Kako biste uključili usisivač pritisnite tipku UKLJUČENO/ISKLJUČENO. Prilikom prvog pokretanja puna snaga dosiže se nakon približno 1-2 sekunde.
- C Kako bi namotali kabel, pritisnite stopalom tipku za namatanje kabla i pri tome držite rukom kabel kako bi spriječili da pri uvlačenju nešto ne ošteti.
- Razina buke: 82,5 dB (A)

ODRŽAVANJE

UKLANJANJE SADRŽAJA SPREMIŠTA ZA PRAŠINU

- Nikad ne koristite uređaj bez postavljenog spremišta za prašinu.
 - Vaš usisivač je opremljen elektronskim pokazivačem filtra.
 - **Napomena:** Potpuno je uobičajeno da se crveni indikator pali i gasi tijekom upotrebe. Ako je spremnik za prašinu ispražnjen a indikator i dalje aktivan, to znači da je kasetni filter začepljen. U tom slučaju, slijedite upute u poglavlju "Zamjena ili čišćenje filtera".
- 21 Izvadite spremnik za prašinu tako da pritisnete tipku za otvaranje s obje strane ručke spremnika za prašinu.
- 22 Uklonite sadržaj spremnika za prašinu pritiskom na narančastu tipku za otvaranje.
- 23,24 Ako je potrebno, moguće je izvaditi i zaštitnu mrežicu (23) da biste očistili prašinu s njezine površine (24).
- 25 Zatvorite poklopac spremnika za prašinu tako da klikne.
- 21 Umetnite spremnik za prašinu natrag u usisivač pritiskom prema dolje dok ne klikne.

ZAMJENA FILTRA

- Filtre treba zamijeniti najmanje dva puta godišnje ili ako postanu vidljivo onečišćeni.
- Usisivač uvijek koristite s postavljenim filtrima da biste izbjegli smanjenu snagu usisavanja.
- Isključite uređaj iz utičnice za napajanje prije promjene filtera.

Zanussi naročito preporučuje filtre marke Menalux. To su filtri visoke kvalitete i osiguravaju dugi vijek trajanja Zanussi usisivača. Više informacija o Menalux proizvodima potražite na web-adresi: www.menalux.com.

KASETINIO FILTRO KEITIMAS ARBA VALYMAS

- 21 Ištraukite dulkių rinktuvą paspausdami atvirus mygtukus abiejose dulkių rinktuvo rankenos pusėse.
- 22 Dulkių rinktuvą ištuštinkite spausdami oranžinės spalvos atidarymo mygtuką.
- 22 Nuimkite apsauginį tinklėlį.
- 26 Nuimkite kasetinį filtrą pasukdami jį prieš laikrodžio rodyklę.
- 24,27 Į šiukšlių kibirą (24) iškratykite nešvarumus iš filtro ir tinklelio. Jei reikia, filtrą ir tinklelį galima praplauti šaltu vandeniu po vandens čiaupu (27).
- 28 Palikite džioti apytiksliai parą, kad filtras visiškai išdžiūtų; tada bus galima vėl jį naudoti. Saugokite nuo tiesioginės saulės šviesos ir itin sausos aplinkos (pvz., plaukų džiovintuvo).
- 26 Kasetinį filtrą įstatykite atgal į dulkių rinktuvą ir sukite jį pagal laikrodžio rodyklę tol, kol kasetinis filtras visiškai užsifiksuos.
- 23 Apsauginį tinklėlį vėl užmaukite ant kasetinio filtro.
- 25 Dulkių rinktuvo dangtį uždarykite spausdami jį tol, kol išgirsite spragtelėjimą.
- 21 Dulkių rinktuvą įstatykite atgal į dulkių siurbį, spausdami jį žemyn, kol išgirsite spragtelėjimą.

Kasetinio filtro modelio numeris: Menalux F110

IŠMETIMO FILTRO VALYMAS

- 29 Atidarykite filtro groteles.
- 30 Išimkite išmetimo filtrą.
- 31 Filtrą praskalaukite vandeniu iš čiaupo ir palaukite, kol jis visiškai išdžius.
- 30 Filtrą vėl įstatykite į siurbį.
- 29 Uždarykite filtro groteles.

Išmetimo filtro modelio numeris: Menalux F110

SUNKU RASTI „MENALUX“ FILTRŲ?

Jei neradote „Menalux“ dulkių filtrų parduotuvėse, paskambinkite šiuo numeriu: +370 5 278 06 09

ŽARNOS PRIJUNGIMAS IR (ARBA) ATJUNGIMAS NUO ĮSIURBIMO ANGOS

- 32 Norėdami prijungti žarną prie įsiurbimo angos, žarną stumkite, kol išgirsite spragtelėjimą.

Norėdami atjungti žarną nuo įsiurbimo angos, paspauskite mygtuką, esantį žarnos gale.

APLINKOSAUGA

- Pakuotės medžiagas ir senus prietaisus stenkitės atiduoti perdirbti.
- Kartoninę pakuotę galima mesti į makulatūros rinktuvą.
- Plastikinių maišelių, pagamintą iš polietileno (PE), atiduokite ten, kur surenkami perdirbti polietileningi daiktai.
- Putplastį atiduokite ten, kur surenkami perdirbti daiktai iš polistireno.

PRIETAISO PERDIRBIMAS PASIBAIGUS JO NAUDOJIMO LAIKOTARPIUI

- Ant visų plastikinių sudedamųjų dalių pažymėta medžiagos atpažinimo žyma, todėl, kaip ir visas kitas medžiagas, jas galima perdirbti, kai prietaisas jau nebetinka naudoti.
- Jei reikia išsamesnės informacijos, kreipkitės į vietos valdžios įstaigą.

KLIŪTIS ORO SRAUTUI IR NEŠVARŲS FILTRAI.

- Dulkių siurblys išsijungia automatiškai, jei užsikimšo antgalis / vamzdis / žarna arba labai nešvarūs filtrai.
- Dulkių siurbį atjunkite nuo elektros maitinimo tinklo ir palaukite 20–30 minučių, kol siurblys atvės. Pašalinkite užsikimšimą ir (arba) išvalykite filtrus.
- Vėl įjunkite dulkių siurbį.

Šis ant produkto arba jo pakuotės esantis simbolis  nurodo, kad su šiuo produktu negalima elgtis kaip su buitineis šiukšlėmis. Jį reikia perduoti atitinkam surinkimo punktui, kad elektros ir elektronikos įranga būtų perdirbta. Tinkamai išmesdami šį produktą, jūs prisidėsite prie apsaugos nuo galimo neigiamo poveikio aplinkai ir žmonių sveikatai, kurį gali sukelti netinkamas šio produkto išmetimas. Dėl išsamesnės informacijos apie šio produkto išmetimą, prašom kreiptis į savo miesto valdžios įstaigą, buitinių šiukšlių išmetimo tarnybą arba parduotuvę, kurioje pirkote šį produktą.

"Zanussi" tiekia platų dulkių siurblių asortimentą su skirtingais priedais; visi jie aprašyti šiame vadove. Skaitykite skyrių apie savo turimą modelį ir jam skirtus priedus.

DALYS

- | | |
|---------------------------------------|--|
| 1. Įsiurbimo anga | 11. Teleskopinis vamzdis (ZAN1660) |
| 2. Elektroninis filtro indikatorius | 12. Metaliniai vamzdžiai (2 vnt.) (ZAN1650, ZAN1655) |
| 3. Dviejų padėčių jungiklis | 13. Dvejetainis paskirties grindų antgališ |
| 4. Kabelio suvyniojimo mygtukas | 14. Antgališ plyšiams valyti |
| 5. Ratukas | 15. Apmušalų antgališ |
| 6. Dulkių rinktuvas | 16. Turboantgališ (ZAN1660) |
| 7. Dulkių rinktuvo rankena | 17. Kasėtinis filtras |
| 8. Dulkių rinktuvo atidarymo mygtukas | 18. Apsauginis tinklelis |
| 9. Nešti skirta rankena | 19. Vertikali pastatymo padėtis |
| 10. Žarna | 20. Horizontali pastatymo padėtis |

SVARBŪS SAUGOS NURODYMAI

- Atidžiai perskaitykite šią instrukcijų knygelę.
- Prieš naudodamiesi prietaisu patikrinkite, ar elektros maitinimo tinklo įtampa atitinka įtampą, nurodytą prietaiso duomenų lentelėje.
- Nejunkite prietaiso, jei atrodo, kad jis sugedęs, taip pat – jei pažeistas jo kabelis arba kištukas. Nebandykite taisyti prietaiso patys.
- Kai nesinaudojate prietaisu, kefinatė jį valyti arba atlikti priežiūros darbus, visada ištraukite kištuką iš elektros maitinimo tinklo lizdo.
- Niekada nepalikite įjungto prietaiso be priežiūros. Saugokite prietaisą nuo vaikų.
- Šis prietaisas skirtas naudoti tik butyje. Naudokitės juo taip, kaip aprašyta šioje instrukcijų knygelėje.
- Netraukite prietaiso paėmę už laido. Netraukite prietaiso kištuko iš elektros maitinimo tinklo paėmę už laido.
- Nenaudokite prietaiso ant šlapių paviršių, nesuirbkite juo skysčių, dumblo, pelenų ir rusenančių nuorūkų. Nesuirbkite lengvai užsiliepsnojančių arba sprogiųjų medžiagų ir dujų.
- Netraukite dulkių siurblio kištuko iš elektros maitinimo lizdo šlapiomis rankomis.
- Nedirbkite dulkių siurbliu prie pat šildytuvų ir radiatorių, viryklių ir pan.
- Prieš pradėdami siurbti dulkių siurbliu, nuo grindų surinkite didelius arba aštrius daiktus, kad siurbdami nesugadintumėte dulkių rinktuvo ir žarnos.

NAUDOJIMO INSTRUKCIJOS

- Prieš įjungdami dulkių siurbli, patikrinkite, ar tinkamai įstatyti filtrai.
- A Išvyniokite pakankamai ilgą kabelio dalį ir įkiškite kištuką į elektros lizdą. GELTONA žyma ant elektros maitinimo kabelio rodo tinkamiausią kabelio ilgį. Netraukite kabelio pasirodžius RAUDONAI žymai.
- B Dulkių siurblys įjungiamas spaudžiant dviejų padėčių mygtuką. Įjungus dulkių siurbli pirmą kartą, visu galingumu jis pradeda veikti apytiksliai po 1–2 sekundžių.
- C Norėdami suvynioti elektros maitinimo kabelį, koja nuspauskite suvyniojimo mygtuką ir kabelį prilaikykite ranka, kad jis besirangydamas nepridarytų žalos.

TECHNINĖ PRIEŽIŪRA

DULKIŲ RINKTUVO IŠTUŠTINIMAS

- Niekada nesinaudokite dulkių siurbliu, jei neįstatytas dulkių rinktuvas.
- Jūsų siurblyje įrengtas elektroninis filtro indikatorius. Dulkių kasėtę visada reikia ištuštinti, jei užsidegė elektroninis filtro indikatorius, o dulkių siurblys veikia pilnu galingumu su antgaliu, pakeltu nuo grindų.
- **Pastaba:** naudojimosi metu pradeda mirksėti raudona indikacinė lemputė. Tai normalu. Jei siurblio dulkių dėžutę ištuštinate, tačiau indikacinė lemputė liko įsižiebusi, gali būti užsikimšęs siurblio dėžutės dulkių filtras. Šiuo atveju vadovaukitės skyrelio „Filtro keitimas arba valymas“ nuorodomis.
- 21 Ištraukite dulkių rinktuvą paspausdami atvirus mygtukus abiejose dulkių rinktuvo rankenos pusėse.
- 22 Dulkių rinktuvą ištuštinkite spausdami oranžinės spalvos atidarymo mygtuką.
- 23,24 Jei reikia, apsauginį tinklelį taip pat galima nuimti (23), kad būtų galima nukratyti nešvarumus nuo jo paviršiaus (24).
- 25 Dulkių rinktuvo dangtį uždarykite spausdami jį tol, kol išgirsite spragtelėjimą.
- 21 Dulkių rinktuvą įstatykite atgal į dulkių siurbli, spausdami jį žemyn, kol išgirsite spragtelėjimą.

FILTRŲ KEITIMAS

- Filtrus reikia keisti bent dukart per metus arba kai jie akivaizdžiai nešvarūs.
- Dulkių siurbli visada reikia naudoti su sumontuotais filtrais, kad nesumažėtų siurbiamoji galia.
- Prieš keisdami filtrus, dulkių siurbli atjunkite nuo elektros maitinimo lizdo.
- „Zanussi“ pataria naudoti „Menalux“ gaminamus filtrus. Šie aukštos kokybės filtrai garantuos ilgalaikį ir nepriekaištingą jūsų „Zanussi“ dulkių siurblio veikimą. Jei ieškote išsamesnės informacijos apie „Menalux“ gaminius, apsilankykite mūsų interneto svetainėje: www.menalux.com.

ZAMJENA ILI ČIŠĆENJE ULOŠKA FILTRA

- 21 Izvadite spremnik za prašinu tako da pritisnete tipku za otvaranje s obje strane ručke spremnika za prašinu.
- 22 Uklonite sadržaj spremnika za prašinu pritiskom na narančastu tipku za otvaranje.
- 23 Uklonite zaštitnu mrežicu.
- 26 Uklonite uložak filtra okrenuvši ga u smjeru suprotnom od kazaljke na satu.
- 24,27 Otrесite prljavštinu s filtra i mrežice u kantu za smeće (24). Ako je potrebno, filter i mrežica mogu se isprati u tekućoj, hladnoj vodi (27).
- 28 Osušite ih na zraku približno 24 sata da biste bili sigurni da su potpuno suhi prije ponovnog korištenja. Izbjegavajte izravnu sunčevu svjetlost i ekstremne uvjete sušenja (npr. sušilo za kosu).
- 26 Umetnite uložak filtra nazad u spremnik za prašinu i okrećite ga u smjeru kazaljke na satu dok se uložak filtra ne učvrsti.
- 23 Umetnite zaštitnu mrežicu na predviđeno mjesto tako da je pritisnete na uložak filtra.
- 25 Zatvorite poklopac spremnika za prašinu tako da klikne.
- 21 Umetnite spremnik za prašinu natrag u usisivač pritiskom prema dolje dok ne klikne.

Referentni broj uložka filtra: Menalux F110

ČIŠĆENJE ISPUŠNOG FILTRA

- 29 Otvorite rešetku filtra.
- 30 Uklonite ispušni filter.
- 31 Isperite ga tekućom vodom i u potpunosti osušite.
- 30 Umetnite filter nazad u usisivač.
- 29 Zatvorite rešetku filtra.

Referentni broj ispušnog filtra: Menalux F110

IMATE POTEŠKOĆA U PRONALAZENJU MENALUX FILTERA ZA PRAŠINU?

Ako u prodaji ne možete pronaći Menalux filtre nazovite: +385 1 6323 333

UPRAVLJANJE CRIJEVOM UNUTAR/VAN OTVORA ZA PRIKLJUČENJE USISNOG CRIJEVA

- 32 Da biste spojili crijevo na otvor za priključenje usisnog crijeva gurnite ga dok ne klikne.

Da biste uklonili crijevo iz otvora za priključenje usisnog crijeva pritisnite tipku na kraju crijeva.

ZAŠTITA OKOLIŠA

- Molimo da ne bacate u smeće materijal za pakiranje ili stari usisivač.
- Karton odložite na mjesto za prikupljanje starog papira.
- Polietilenske vrećice (PE) odložite na mjesto za prikupljanje PE materijala.
- Polistirensku pjenu (PS) odložite na mjesto za prikupljanje PS materijala.
- Plastični dijelovi označeni su brojevima, tako da ih možete poslati na preradu nakon što usisivač nije više pogodan za uporabu.

SMETNJE PRI STRUJANJU ZRAKA I ZAPRLJANI FILTERI:

- Usisivač se automatski zaustavlja ako je došlo do začepjenja u nastavku/cijevi/crijevu ili ako su filteri začepljeni nečistoćom.
- Isključite usisivač na 20-30 minuta kako bi se ohladio. Uklonite smetnju i/ili očistite filtere.
- Ponovo uključite usisivač.



Simbol  na proizvodu ili na njegovoj ambalaži označuje da se s tim proizvodom ne smije postupiti kao s otpadom iz domaćinstva. Umjesto toga treba biti uručen prikladnim sabirnim točkama za recikliranje elektroničkih i električkih aparata. Ispravnim odvoženjem ovog proizvoda spriječit ćete potencijalne negativne posljedice na okoliš i zdravlje ljudi, koje bi inače mogli ugroziti neodgovarajućim rukovanjem otpada ovog proizvoda. Za detaljnije informacije o recikliranju ovog proizvoda molimo Vas da kontaktirate Vaš lokalni gradski ured, uslugu za odvoženje otpada iz domaćinstva ili trgovinu u kojoj ste kupili proizvod.

Zanussi dodává sortiment vysavačů s různými příslušenstvím které je popsáno v tomto návodu. Berte prosím v úvahu pouze informace k vašemu modelu a jeho příslušenství.

POPIS SOUČÁSTÍ

- | | |
|--|---|
| 1. Sací otvor | 12. Kovové trubice (2x)
(ZAN1650, ZAN1655) |
| 2. Elektronický indikátor filtru | 13. Kombinovaná podlahová hubice |
| 3. Vypínač | 14. Hubice se zúženou tryskou |
| 4. Tlačítko navijení kabelu | 15. Hubice na čalouněný povrch |
| 5. Kolečko | 16. Turbokartáč (ZAN1660) |
| 6. Prachový kontejner | 17. Kazetový filtr |
| 7. Rukojeť prachového kontejneru | 18. Ochranná síťka |
| 8. Tlačítko pro otevření prachového kontejneru | 19. Svislé uložení |
| 9. Rukojeť na přenášení | 20. Vodorovné uložení |
| 10. Hadice | |
| 11. Teleskopická trubka (ZAN1660) | |

DŮLEŽITÁ BEZPEČNOSTÍ OPATŘENÍ

- Pozorně si přečtěte tento návod k použití.
- Před použitím přístroje se ujistěte, že napětí napájecí sítě odpovídá napětí uvedenému na štítku.
- Nezapínejte přístroj, pokud vykazuje jakékoli známky závady nebo má poškozený kabel či zástrčku. Nepokoušejte se přístroj sami opravit.
- Když přístroj nepoužíváte a nebo pokud jej chcete čistit nebo chcete provádět údržbu, vždy vytáhněte zástrčku ze zásuvky.
- Nikdy nenechávejte zapnutý přístroj bez dozoru. Umístěte přístroj mimo dosah dětí.
- Tento přístroj je určen pouze pro domácí použití. Při používání se řiďte pokyny v návodu k použití.
- Netahejte přístroj za přívodní kabel. Nevytahujte zástrčku zatažením za přívodní kabel.
- Nepoužívejte přístroj na vlhkém povrchu a nevysávejte s ním tekutiny, bláto, popel nebo hořící cigaretové nedopalky. Nevysávejte žádné vysoce hořlavé nebo výbušné látky a plyny.
- Nevytahujte vysavač ze zásuvky mokřima rukama.
- Nepoužívejte vysavač příliš blízko kamen a radiátorů, pecí atd.
- Před použitím vysavače odstraňte z podlahy velké nebo ostré předměty, abyste zabránili poškození prachového kontejneru a hadice.

NÁVOD K POUŽITÍ

- Před zapnutím vysavače zkontrolujte, zda jsou správně umístěny filtry.
- A Odмотejte dostatečně dlouhou část kabelu a zapojte zástrčku do zásuvky napájení. ŽLUTÁ značka na napájecím kabelu označuje ideální délku kabelu. Nenatahujte kabel za ČERVENOU značku.
- B Přístroj zapněte stisknutím vypínače. Při prvním zapnutí je dosaženo plného výkonu přibližně za 1-2 vteřiny.
- C Chcete-li napájecí kabel namotat zpět, sešlápněte tlačítko navijení a kabel přidržte rukou, aby prudkým švihnutím nezpůsobil škodu.

Hlučnost: 82,5 db (A)

ÚDRŽBA

VYPŘÁZDNĚNÍ PRACHOVÉHO KONTEJNERU

- Nikdy vysavač nepoužívejte bez prachového kontejneru.
 - Vysavač je vybaven elektronickým indikátorem filtru.
 - **Poznámka:** Problíkávaní červeného ukazatele zanesení filtrů během vysávání je normální stav. Pokud jste vyčistili nádobu na prach a indikátor je stále aktivní, znamená to, že je ucpaný kazetový filtr. V tomto případě postupujte podle instrukcí pro „Výměnu nebo čištění kazetového filtru“.
- 21 Stiskněte tlačítka pro otevření po stranách rukojeti prachového kontejneru a kontejner vyjměte.
- 22 Stiskněte oranžové tlačítko pro otevření a vysypte obsah kontejneru.
- 23,24 V případě potřeby můžete vyjmout i ochrannou síťku (23) a vyklepat z ní nečistoty (24).
- 25 Zavřete víko prachového kontejneru, tak aby zaklaplo.
- 21 Vložte prachový kontejner zpět do vysavače a tlače jej dolů, až zaklapne na místo.

VÝMĚNA FILTRŮ

- Filtry byste měli měnit alespoň dvakrát ročně. Případně je vyměňte, jsou-li viditelně znečištěné.
- Vždy používejte vysavač s filtry, jinak dojde ke snížení sacího výkonu.
- Před výměnou filtrů přístroj odpojte od zdroje napájení.
- Pro vysavače Zanussi důrazně doporučujeme filtry značky Menalux. Tyto vysoce kvalitní filtry zajistí vašemu vysavači Zanussi dlouhou životnost. Další informace o produktech značky Menalux naleznete na naší internetové stránce: www.menalux.com.

KASĒNES FILTRA NOMAIŅA VAI TĪRĪŠANA

- 21 Lai izņemtu putekļu tvertni, nospiediet atvēršanai paredzētās pogas putekļu tvertnes roktura abās pusēs.
- 22 Izņemiet putekļu tvertnes saturu, nospiežot oranžo atvēršanas pogu.
- 22 Izņemiet aizsargsietiņus.
- 26 Izņemiet patronveida filtru, pagriežot to pretēji pulksteņrādītāja kustības virzienam.
- 24,27 Netīrumus no filtra un sietiņa nokratiat atkritumu tvertnē (24). Nepieciešamības gadījumā filtru un sietiņu var noskalot ar auksta ūdens strūklu (27).
- 28 Žāvējiet dabiskā veidā apmēram 24 stundas, lai pirms atkārtotas izmantošanas tie būtu pilnīgi sausi. Izvairieties no tiešas saules gaismas un ekstrēmiem žāvēšanas apstākļiem (piemēram, matu žāvētāja izmantošanas).
- 26 Ievietojiet patronveida filtru atpakaļ putekļu tvertnē un pagriežiet to pulksteņrādītāja kustības virzienā, līdz tas tiek pilnībā nofiksēts.
- 23 Ievietojiet aizsargsietiņu tam paredzētajā vietā, uzspiežot to uz kasetnes filtra.
- 25 Aizveriet putekļu tvertnes vāciņu, līdz noskan klikšķis.
- 21 Ievietojiet putekļu tvertni atpakaļ putekļsūcējā, spiežot uz leju, līdz tā noklikšķ.

Kasetnes filtra atsauces numurs: Menalux F110

GAISA IZPLŪDES FILTRA TĪRĪŠANA

- 29 Atveriet filtra režģi.
- 30 Gaisa izplūdes filtra izņemšana.
- 31 Izskalojiet to krāna ūdenī un pilnībā izžāvējiet.
- 30 Ievietojiet filtru atpakaļ putekļsūcējā.
- 29 Aizveriet filtra režģi.

Gaisa izplūdes filtra atsauces numurs: Menalux F110

NEVARAT NOPIRKT „MENALUX” FILTRUS?

Ja nevarat veikalā nopirkt „Menalux” izstrādājumus, lūdzu, zvaniet: +37 1 731 3626

ŠĻŪTENES PIEVIENOŠANA GAISA IESŪKŠANAS VIETAĪ UN ATVIENOŠANA

- 32 Lai šļūteni pievienotu gaisa iesūkšanas vietai, spiediet to, līdz atskan klikšķis.
Lai šļūteni atvienotu no gaisa iesūkšanas vietas, nospiediet šļūtenes galā novietoto pogu.

APKĀRTĒJĀS VIDĒS AIZSARDZĪBA

- Centieties iepakojuma materiālu un vecās ierīces nodot atkārtotai pārstrādei.
- Kartona iepakojumu var nodot kopā ar makulatūru.
- Polietilēna (PE) plastmasas maisiņu nododiet PE otrreizējās pārstrādes savākšanas vietā.
- Polistirola putas nododiet PS otrreizējās pārstrādes savākšanas vietā.

IERĪCES OTRREIZĒJĀ PĀRSTRĀDE PĒC TĀS KALPOŠANAS BEIGĀM:

- Visas plastmasas sastāvdaļas ir marķētas, norādot materiālu, lai līdzīgi pārējiem materiāliem, pēc ierīces kalpošanas laika beigām tās varētu nodot otrreizējai pārstrādei.
- Informāciju meklējiet vietējā pašvaldībā.

BLOKĒTA GAISA PLŪSMA UN NETĪRI FILTRI.

- Ja aizsprostojas uzgalis, caurule vai šļūtene vai arī filtrus ir bloķējuši netīrumi, putekļsūcēja darbība tiek automātiski pārtraukta.
- Atvienojiet putekļsūcēju no elektrotīkla un ļaujiet tam 20-30 minūtes atdzist. Atbrīvojiet aizsprostojumu un/vai iztīriet filtrus.
- No jauna ieslēdziet putekļsūcēju.



Simbols  uz produkta vai tā iepakojuma norāda, ka šo produktu nedrīkst izmest saimniecības atkritumos. Tas jānodod attiecīgos elektrisko un elektronisko iekārtu savākšanas punktus pārstrādāšanai. Nodrošinot pareizu atbrīvošanos no šī produkta, jūs palīdzēsiet izvairīties no potenciālām negatīvām sekām apkārtējai videi un cilvēka veselībai, kuras iespējams izraisīt, nepareizi izmetot atkritumos šo produktu. Lai iegūtu detalizētāku informāciju par atbrīvošanos no šī produkta, lūdzu sazināties ar jūsu pilsētas domi, saimniecības atkritumu savākšanas dienestu vai veikalu, kurā jūs iegādājāties šo produktu.

Zanussi piedāvā visdažādākos putekļsūcējus, kā arī dažādus piederumus, kas visi ir norādīti šajā rokasgrāmatā. Lūdzu, skatiet informāciju par savu modeli un tā piederumiem.

SASTĀVDAĻU APRAKSTS

1. Gaisa iesūkšanas vieta
2. Elektroniskais filtra indikators
3. Ieslēgšanas / izslēgšanas slēdzis
4. Kabeļa uztišanas poga
5. Rītenītis
6. Putekļu tvertne
7. Putekļu tvertnes rokturis
8. Putekļu tvertnes atvēršanas poga
9. Pārnesēšanai paredzētais rokturis
10. Šļūtene
11. Teleskopiskā caurule (ZAN1660)
12. Metāla caurules (2 gab.) (ZAN1650, ZAN1655)
13. Divējāda lietojuma grīdas kopšanas uzgalis
14. Spraugu tīrīšanas uzgalis
15. Mīksto mēbeļu tīrīšanas uzgalis
16. Turbouzgalis (ZAN1660)
17. Kasētnes filtrs
18. Aizsargtīkls
19. Vertikālais novietojums
20. Horizontālais novietojums

SVARĪGI PIESARDZĪBAS PASĀKUMI

- Uzmanīgi izlasiet šo instrukciju brošūru.
- Pirms ierīces izmantošanas pārbaudiet, vai elektrotīkla spriegums atbilst tam, kas norādīts tehnisko pamatdatu plāksnē.
- Neieslēdziet ierīci, ja šķiet, ka tā ir bojāta, vai ja ir bojāts kabelis vai kontaktdakša. Nemēģiniet labot ierīci.
- Vienmēr atvienojiet kontaktdakšu no strāvas kontaktlīdždas, ja ierīce netiek lietota, kā arī pirms tās tīrīšanas un apkopes darbību veikšanas.
- Neatstājiet ierīci bez uzraudzības, ja tā ir ieslēgta. Glabājiet ierīci bērniem nepieejamā vietā.
- Ierīce ir paredzēta izmantošanai tikai dzīvojamās telpās. Izmantojiet to, kā norādīts šajā instrukciju brošūrā.
- Nevelciet ierīci aiz kabeļa. Neatvienojiet ierīci no elektrotīkla, velkot aiz kabeļa.
- Nelietojiet ierīci uz slapjas virsmas un neuzsūciet šķidrums, dubļus, pelnus un degošus izsmēkus. Neuzsūciet viegli uzliesmojošas vai eksplozīvās vielas un gāzi.
- Neatvienojiet putekļsūcēju no elektrotīkla ar mitrām rokām.
- Nedarbiniet putekļsūcēju pārāk tuvu sildītājiem un radiatoriem, plītim u. c.
- Pirms putekļsūcēja izmantošanas, lūdzu, novāciet no grīdas lielus un asus priekšmetus, lai nesabojātu putekļu tvertni un šļūteni.

LIETOŠANAS INSTRUKCIJAS

- Pirms iedarbināšanas pārliecinieties, vai filtri ievietoti pareizi.
 - A Atrītiņiet kabeli pietiekamā garumā un ievietojiet kontaktdakšu elektrotīkla kontaktlīdždā. DZELTENĀ atzīme uz strāvas kabeļa norāda kabeļa ideālo garumu. Neizvelciet kabeli tālāk par SARKANO atzīmi.
 - B Lai iedarbinātu ierīci, nospiediet IESLĒGŠANAS / IZSLĒGŠANAS pogu. Pirmoreiz ieslēdzot, pilna jauda tiek sasniegta pēc 1–2 sekundēm.
 - C Lai strāvas kabeli uzlītu, ar kāju nospiediet uztišanas pogu un virziet kabeli ar roku, lai tas nekur neatstītos un neradītu bojājumus.
- Skaņas līmenis: 82,5 db (A)**

APKOPE

PUTEKĻU TVERTNES SATURA IZŅEMŠANA

- Nekad nedarbiniet putekļsūcēju, ja tajā nav ievietota putekļu tvertne.
- Jūsu putekļsūcējs ir aprīkots ar elektronisku filtra indikatoru. Putekļu konteiners ir obligāti jāiztukšo gadījumos, ja, darbinot putekļsūcēju ar pilnu jaudu un paceļot birsti no grīdas, iedegas brīdinājuma lampiņa.
- **Ņemiet vērā:** Tas ir pilnīgi normāli, ja lietošanas laikā sarkanā indikācijas gaisma ieslēdzas un izslēdzas. Ja putekļu tvertne ir iztukšota, bet gaisma indikātors joprojām ir aktīvs, tas nozīmē, ka ir aizsērējies filtrs. Šādā gadījumā lūdzu saņemiet instrukcijām nodotā - Filtru nomaīņa vai atfīrīšana.
- 21 Lai izņemtu putekļu tvertni, nospiediet atvēršanai paredzētās pogas putekļu tvertnes roktura abās pusēs.
- 22 Izņemiet putekļu tvertnes saturu, nospiežot oranžo atvēršanas pogu.
- 23,24 Lai no aizsargsieta virsmas (24) nopurinātu netīrumus, nepieciešamības gadījumā var izņemt arī to (23).
- 25 Aizveriet putekļu tvertnes vāciņu, līdz noskan klikšķis.
- 21 Ievietojiet putekļu tvertni atpakaļ putekļsūcējā, spiežot uz leju, līdz tā noklikšķ.

FILTRU NOMAĪŅA

- Filtri ir jāmaina vismaz divreiz gadā, kā arī tad, ja tie ir acīmredzami netīri.
- Putekļsūcēju vienmēr darbiniet ar ievietotajiem filtriem, lai nesamazinātos sūkšanas jauda.
- Pirms filtru tīrīšanas atvienojiet ierīci no elektrotīkla kontaktlīdždas.
- „Zanussi” iesaka izmantot „Menalux” filtrus. Šie īpaši kvalitatīvie filtri nodrošinās ilgu „Zanussi” putekļsūcēja kalpošanas laiku. Papildinformāciju par „Menalux” izstrādājumiem skatiet mūsu firmekļa vietnē: www.menalux.com.

VÝMĚNA NEBO ČIŠTĚNÍ KAZETOVÉHO FILTRU

- 21 Stiskněte tlačítka pro otevření po stranách rukojeti prachového kontejneru a kontejner vyjměte.
- 22 Stiskněte oranžové tlačítko pro otevření a vysypte obsah kontejneru.
- 23 Odstraňte ochrannou sítku.
- 26 Otočte kazetový filtr proti směru hodinových ručiček a vyjměte jej.
- 24,27 Nečistoty z filtru a sítinky vyklepejte do koše (24). V případě potřeby lze filtr a sítku opláchnout ve studené vodě – pod kohoutkem s tekoucí vodou (27).
- 28 Sušte je po dobu přibližně 24 hodin, aby byly před použitím naprosto suché. Nevystavujte je přímému slunci ani je nesusušte pomocí přístrojů (např. vysoušečem vlasů).
- 26 Vložte kazetový filtr zpět do prachového kontejneru a otáčejte jím ve směru hodinových ručiček, až úplně zaklapne.
- 23 Umístěte ochrannou sítku přitisknutím na kazetový filtr.
- 25 Zavřete víko prachového kontejneru, tak aby zaklaplo na místo.
- 21 Vložte prachový kontejner zpět do vysavače a tlačte jej dolů, až zaklapne na místo.

Referenční číslo kazetového filtru: Menalux F110

ČIŠTĚNÍ VÝSTUPNÍHO FILTRU

- 29 Otevřete mřížku filtru.
- 30 Vyjměte výstupní filtr.
- 31 Omyjte jej pod kohoutkem a zcela vysušte.
- 30 Vložte filtr zpět do vysavače.
- 29 Zavřete mřížku filtru.

Referenční číslo výstupního filtru: Menalux F110

MÁTE POTÍŽE SE ZAKOUPENÍM FILTRŮ MENALUX?

Pokud filtry Menalux nenajdete v obchodě, zavolejte na číslo: 261126112

PŘIPOJENÍ A ODPOJENÍ HADICE OD SACÍHO OTVORU.

- 32 Při připojování k sacímu otvoru na hadici tlačte, až zapadne na místo.
Při odpojování od sacího otvoru stiskněte tlačítko na konci hadice.

OCHRANA ŽIVOTNÍHO PROSTŘEDÍ

- Snažte se recyklovat obalový materiál a vyřazené přístroje.
- Lepenkovou krabici můžete odevzdat do sběrný papíru.
- Igelitový sáček z polyethylenu (PE) vyhodte do kontejneru na plasty.
- Polystyrénový materiál vyhodte do kontejneru na plasty.

RECYKLACE PŘÍSTROJE PO VYŘAZENÍ:

- Na všech plastových součástech je označení materiálu, takže je lze pro vyřazení přístroje recyklovat.
- Správný postup si ověřte u místního úřadu. Ucpání průchodu vzduchu a špinavé filtry.
- Pokud dojde k ucpání hubice, trubice anebo hadice nebo k zanesení filtrů nečistotami, vysavač se automaticky vypne.
- Odpojte jej od zdroje napájení a nechte 20-30 minut vychladnout. Odstraňte ucpání anebo vyčistěte filtry.
- Vysavač znovu zapněte.



Symbol  na výrobku nebo jeho balení udává, že tento výrobek nepatří do domácího odpadu. Je nutné odvézt ho do sběrného místa pro recyklaci elektrického a elektronického zařízení. Zajištěním správné likvidace tohoto výrobku pomůžete zabránit negativním důsledkům pro životní prostředí a lidské zdraví, které by jinak byly způsobeny nevhodnou likvidací tohoto výrobku. Podrobnější informace o recyklaci tohoto výrobku zjistíte u příslušného místního úřadu, služby pro likvidaci domovního odpadu nebo v obchodě, kde jste výrobek zakoupili.

Zanussi доставя широка гама прахосмукачки с различни аксесоари, разгледани в настоящото ръководство. Направете справка за вашия конкретен модел и неговите аксесоари.

ОПИСАНИЕ НА ЧАСТИТЕ

- | | |
|--|---|
| <ol style="list-style-type: none"> 1. Смукателен отвор 2. Електронен индикатор на филтъра 3. Превключвател за включване / изключване 4. Бутон за навиване на кабела 5. Колело 6. Контейнер за прах 7. Дръжка на контейнера за прах 8. Бутон за отваряне на контейнера за прах 9. Дръжка за носене 10. Маркуч | <ol style="list-style-type: none"> 11. Телескопична тръба (ZAN1660) 12. Метални тръби (x2) (ZAN1650, ZAN1655) 13. Накрайник за под с двойно предназначение 14. Накрайник за тесни места 15. Накрайник за тапицерия 16. Турбо накрайник (ZAN1660) 17. Касетен филтър 18. Предпазна мрежа 19. Вертикално неработно положение 20. Хоризонтално неработно положение |
|--|---|

ВАЖНИ ПРЕДПАЗНИ МЕРКИ

- Прочетете внимателно настоящата брошура с указания.
- Преди да използвате уреда, проверете дали напрежението на електрическата мрежа отговаря на напрежението, показано на пластинката с фабричната маркировка.
- Не включвайте уреда, ако изглежда повреден по някакъв начин или кабелът или щепселът са повредени. Не се опитвайте да поправяте сами уреда.
- Винаги изваждайте щепсела от контакта, когато уредът не се използва, а също и преди да извършвате почистване или техническо обслужване.
- Никога не оставяйте уреда без надзор, когато е включен. Пазете уреда от обсега на деца.
- Този уред е само за битова употреба. Използвайте го съгласно описанието в настоящата брошура с указания.
- Не дърпайте уреда за кабела. Не изключвайте уреда чрез дърпане на кабела.
- Не използвайте уреда върху мокри повърхности или за почистване на течности, кал и горящи цигари. Не почиствайте с уреда лесно запалими или взривоопасни вещества или газове.
- Не вадете щепсела на прахосмукачката с мокри ръце.
- Не използвайте прахосмукачката твърде близо до отоплителни уреди и радиатори, печки и др.
- Преди да започнете да използвате прахосмукачката, махнете от пода големите или остри предмети, за да не повредите контейнера за прах и маркуча.

УКАЗАНИЯ ЗА УПОТРЕБА

- Преди да започнете използването на уреда, уверете се, че филтрите са поставени правилно.
- A Развийте достатъчно кабел и пъхнете щепсела в контакта. ЖЪЛТИЯТ знак върху кабела показва идеалната дължина на кабела по време на употреба. Не развивайте кабела отвъд ЧЕРВЕНИЯТ знак.
- B Натиснете бутона за включване/изключване (ON/OFF), за да включите уреда. При първоначално включване пълна мощност се достига след приблизително 1-2 секунди.
- C За да навиете обратно кабела, натиснете с крак бутона за навиване и насочвайте кабела с ръка, за да не удари нещо или някого.

Ниво на шум: 82,5 db (A)

ПОДДРЪЖКА

ОТСТРАНЯВАНЕ НА СЪДЪРЖАНИЕТО НА КОНТЕЙНЕРА ЗА ПРАХ

- Никога не използвайте прахосмукачката без инсталиран контейнер за прах.
- Вашата прахосмукачка е снабдена с електронен индикатор на филтъра. Контейнерът за прах трябва да бъде изпразнен, ако прозорчето на електронния индикатор свети, при работа на максимална мощност и накрайникът е повдигнат от пода.
- Нормално е по време на работа червеният индикатор да примигва. Когато контейнерът за прах е празен и индикаторът е все още активен (свети), това означава, че филтърът е запушен. В този случай следвайте инструкциите в главата "Подмяна на филтъра".
- 21 Извадете контейнера за прах, като натиснете бутоните за отваряне от двете страни на дръжката на контейнера за прах.
- 22 Извадете съдържанието на контейнера за прах, като натиснете оранжевия бутон за отваряне.
- 23,24 Ако е необходимо, може да бъде свалена и предпазната мрежа (23), за да се изтръска замърсяването от нейната повърхност (24).
- 25 Затворете капака на контейнера за прах, докато щракне.
- 21 Поставете контейнера за прах отново в прахосмукачката, като го натиснете надолу, докато щракне.

СМЯНА НА ФИЛТРИТЕ

- Филтрите трябва да се сменят поне два пъти годишно или когато са видимо замърсени.
- Винаги използвайте прахосмукачката с монтирани филтри, за да избегнете отслабване на силата на засмукване.
- Преди да смените филтрите, изключете прахосмукачката от контакта.

PADRUNFILTRI VAHETAMINE VÕI PUHASTAMINE

- 21 Eemaldage tolumuhuti, vajutades avamisnuppe tolumuhuti käepideme külgedel.
- 22 Tühjendage tolumuhuti, vajutades oranži avamisnuppu.
- 23 Eemaldage kaitsevõrk.
- 26 Eemaldage padrunfilter, pöörates seda vastupäeva.
- 24,27 Raputage tolmu filtrit ja võrgult prügikasti (24), vajaduse korral loputage filtrit ja võrku kraani all külma veega (27).
- 28 Kuivatage filtrit ja võrku umbes 24 tundi. Veenduge enne tagasisaigaldamist, et need on täiesti kuivad. Vältige otsest päikesevalgust ja erandlikke kuivatusmeetodeid (nt föhniga kuivatamist).
- 26 Pange padrunfilter tagasi tolumuhutisse ja keerake seda vastupäeva, kuni padrunfilter täielikult lukustub.
- 23 Pange kaitsevõrk oma kohale, lükates selle padrunfiltrile.
- 25 Sulgege tolumuhuti kaas, klõpsates selle kinni.
- 21 Pange tolumuhuti tagasi tolmuimejasse, klõpsates selle kinni.

Padrunfiltri tootekood: F110

VÄLJALASKEFILTRI PUHASTAMINE

- 29 Avage filtrivõre.
- 30 Eemaldage väljalaskefilter.
- 31 Loputage filtrit kraanivee all ja kuivatage täielikult.
- 30 Pange filter tagasi tolmuimejasse.
- 29 Sulgege filtrivõre.

Väljalaskefiltri tootekood: Menalux F110

KUST SAADA MENALUXI TOLMUFILTREID?

Kui poes pole Menaluxi filtreid saada, helistage numbril 665 00 20

VOOLIKU ÜHENDAMINE IMEMISAVAGA / LAHTIÜHENDAMINE IMEMISAVAST

- 32 Vooliku imemisavaga ühendamiseks vajutage seda, kuni see kinni klõpsatab.
Vooliku imemisavast eraldamiseks vajutage vooliku otsas olevat nuppu.

KESKKONNAKAITSE

- Võimaluse korral andke pakkematerjal ja vanad seadmed ringlusse.
- Papp-pakendi võib panna vanapaberikonteinerisse.
- Viige polüetüleenist (PE) plastkott polüetüleeniga kogumispunkti.
- Andke vahtpolüstürool (PS) ringlussevõtuks vahtpolüstürooli kogumispunkti.

TÕÕEA ÜLETANUD SEADME RINGLUSSEVÕTT

- Plastikkomponendid on varustatud materjalitähistega, nii et need saab sarnaselt teiste materjalidega pärast seadme tööea lõppemist ringlusse võtta.
- Lisateavet saate kohalikest ametiasutustelt.

BLOKEERITUD ÕHUVOOG JA MÄÄRDUNUD FILTRID.

- Kui otsikus, torus või voolikus tekib ummistus või filtrid on tolmu täis, seisub tolmuimeja automaatselt.
- Tõmmake toitepistik pistikupesast välja ja laske seadmel 20–30 minutit jahtuda. Kõrvaldage ummistus ja/või puhastage filtrid.
- Lülitage tolmuimeja uuesti sisse.

Tootel või selle pakendil asuv sümbol  näitab, et seda toodet ei tohi kohelda majapidamisjäätmetena. Selle asemel tuleb toode anda vastavasse elektri- ja elektroonikaseadmete taastöötlemiseks kogumise punkti. Toote õige utiliseerimise kindlustamisega aitate ära hoida võimalikke negatiivseid tagajärgi keskkonnale ja inimtervisele, mida võiks vastasel juhul põhjustada selle toote ebaõige käitlemine. Lisainfo saamiseks selle toote taastöötlemise kohta võtke ühendust kohaliku linnavalitsuse, oma majapidamisjäätmete utiliseerimisteenuse või kauplusega, kust te toote ostsite.

Zanussi väljastab mitmesuguseid tolmuimejaid erinevate abiseadistega, mida kõiki kirjeldatakse käesolevas juhendis. Tutvuge oma konkreetse mudeli ja selle abiseadistega.

OSADE KIRJELDUS

- | | |
|--------------------------------|---|
| 1. Imemisava | 11. Teleskoopitoru (ZAN1660) |
| 2. Elektrooniline filtrinäidik | 12. Metalltorud (2 tk) (ZAN1650, ZAN1655) |
| 3. Sisse/välja lüliti | 13. Kaheotstarbeline põrandaatmik |
| 4. Juhtme tagasikerimisnupp | 14. Piluotsik |
| 5. Ratas | 15. Pehme mööbli otsik |
| 6. Tolmumahuti | 16. Turbootsik (ZAN1660) |
| 7. Tolmumahuti käepide | 17. Padrunfilter |
| 8. Tolmumahuti avamisnupp | 18. Kaitsevõrk |
| 9. Kandekäepide | 19. Vertikaalaseend |
| 10. Voolik | 20. Horisontaalaseend |

OLULISED ETTEVAATUSABINÕUD

- Lugege käesolev juhend tähelepanelikult läbi.
- Enne seadme kasutamist kontrollige, kas võrgupinge vastab nimeplaadil toodule.
- Ärge lülitage seadet sisse, kui märkate mis tahes riket või kui toitejuhe või pistik on kahjustatud. Ärge üritage seadet ise parandada.
- Kui te seadet parajasti ei kasuta või enne puhastus- ja hooldustoiminguid tõmmake alati pistik pistikupesast välja.
- Ärge mingil juhul jätke sisselülitatud seadet järelevalveta. Hoidke seadet lastele kättesaamatus kohas.
- Seade on ette nähtud üksnes koduseks kasutamiseks. Kasutage seadet käesolevas juhendis kirjeldatu kohaselt.
- Ärge tirige seadet toitejuhtmest. Juhtme pesast tõmbamisel võtke kinni pistikust, mitte juhtmest.
- Ärge kasutage seadet märjal pinnal ega tõmmake tolmuimejasse vedelikke, muda, tuhka või põlevaid sigarettiotsi. Ärge tõmmake tolmuimejaga kergsüttivaid või plahvatusohtlikke aineid ega gaase.
- Ärge tõmmake tolmuimeja toitepistikut pistikupesast välja märgade kätega.
- Ärge kasutage tolmuimejat küttekoha, radiaatori, ahju jne vahetus läheduses.
- Et vältida tolmuamahuti ja vooliku kahjustamist, kõrvaldage enne tolmuimeja kasutamist põrandalt suured või teravad esemed.

KASUTUSJUHISED

- Enne töö alustamist veenduge, et filtrid on omal kohal.
 - A Kerige juhete piisavalt välja ja torgake pistik pistikupesasse. KOLLANE tähis toitejuhtmel näitab selle ideaalset pikkust. Ärge tõmmake juhete välja üle PUNASE tähise.
 - B Tolmuimeja käivitamiseks vajutage sisse/välja nuppu. Esialgsel käivitamisel saavutatakse täisvõimsus umbes 1–2 sekundi jooksul.
 - C Toitejuhtme tagasikerimiseks vajutage jalaga tagasikerimisnuppu ja suunake juhete käega, et see millegi vastu ei läheks ja kahju ei teeks.
- Müratase: 82,5 db (A)**

HOOLDUS

TOLMUMAHUTI TÜHJENDAMINE

- Ärge kasutage kunagi tolmuimejat ilma tolmuamahuti.
- Teie tolmuimejal on elektrooniline filtrinäidik. Tolmuamahuti tuleb tühjendada, kui indikaator läheb punaseks tolmuimeja töötamise ajal maksimumtugevusega ja kui otsik on põrandalt üles tõstetud.
- NB! Indikaatori vilkumine kasutamise ajal on tavaline. Kui tolmuamahuti on tühjendatud ja märgutuli ikka veel põleb, tähendab see, et filterelement on ummistunud. Sellisel juhul järgige juhiseid peatükis „Filterelementi asendamine või puhastamine.“ Tolmuamahuti tuleb tühjendada, kui elektroonilise filtri aknas põleb indikaator tolmuimeja töötamise ajal maksimumtugevusega ja kui otsik on põrandalt üles tõstetud.
- 21 Eemaldage tolmuamahuti, vajutades avamisnuppe tolmuamahuti käepideme külgedel.
- 22 Tühjendage tolmuamahuti, vajutades oranži avamisnuppu.
- 23,24 Vajaduse korral saate eemaldada (23) ka kaitsevõrgu, et see puhtaks raputada (24).
- 25 Sulgege tolmuamahuti kaas, klõpsates selle kinni.
- 21 Pange tolmuamahuti tagasi tolmuimejasse, klõpsates selle kinni.

FILTRITE VAHETAMINE

- Filtreid tuleb vahetada vähemalt kaks korda aastas või kui need on märgatavalt määrdunud.
- Et imemisvõimsus ei väheneks, kasutage tolmuimejat ainult paigaldatud filtritega.
- Enne filtrite vahetamist tõmmake toitepistik pistikupesast välja.
- Zanussi soovib kasutada filtreid firmalt Menalux. Menaluxi kvaliteetsed filtrid tagavad Zanussi tolmuimeja pika tööea. Lisateavet Menaluxi toodete kohta leiate meie veebilehelt www.menalux.com.

- **Zanussi настоятелно препоръчват филтри марка Menalux. Тези висококачествени филтри ще осигурят дълъг живот на вашата прахосмукачка Zanussi. За повече информация относно продуктите на Menalux посетете нашия уеб сайт: www.menalux.com.**

СМЯНА ИЛИ ПОЧИСТВАНЕ НА КАСЕТНИЯ ФИЛТЪР

- 21 Извадете контейнера за прах, като натиснете бутоните за отваряне от двете страни на дръжката на контейнера за прах.
- 22 Извадете съдържанието на контейнера за прах, като натиснете оранжевия бутон за отваряне.
- 23 Свалете предпазната мрежа.
- 26 Извадете касетния филтър, като го завъртите обратно на часовниковата стрелка.
- 24,27 Изтръскайте праха от филтъра и мрежата в кошче за смет (24). Ако е необходимо, филтърът и мрежата може да се изплакнат със студена вода под чешмата (27).
- 28 Оставете ги да изсъхнат на въздух в продължение на приблизително 24 часа, за да се осигури пълното им изсъхване, преди да ги използвате отново. Избягвайте пряката слънчева светлина и екстремални условия на сушене (например под сешоар).
- 26 Поставете касетния филтър обратно в контейнера за прах и я завъртете по часовниковата стрелка, докато касетният филтър се фиксира напълно.
- 23 Поставете предпазната мрежа на мястото ѝ, като я натиснете върху касетния филтър.
- 25 Затворете капака на контейнера за прах, докато щракне.
- 21 Поставете контейнера за прах отново в прахосмукачката, като го натиснете надолу, докато щракне.

Справочен номер на касетния филтър:

Menalux F110

ПОЧИСТВАНЕ НА ИЗХОДЯЩИЯ ФИЛТЪР

- 29 Отворете решетката на филтъра.
- 30 Извадете изходящия филтър.
- 31 Изплакнете го с вода под чешмата и го изсушете напълно.
- 30 Поставете филтъра отново в прахосмукачката.
- 29 Затворете решетката на филтъра.

Справочен номер на изходящия филтър:

Menalux F110

ИМАТЕ ЗАТРУДНЕНИЯ ПРИ НАМИРАНЕ НА ФИЛТРИ MENALUX?

Ако във вашия магазин няма продукти на Menalux, обадете се на: +359 2951 5978

ПОСТАВЯНЕ/ИЗВАЖДАНЕ НА МАРКУЧА ОТ СМУКАТЕЛНИЯ ОТВОР

- 32 За да свържете маркуча към смукателния отвор, натиснете го, докато щракне.

За да извадите маркуча от смукателния отвор, натиснете бутона в края на маркуча.

ЗАЩИТА НА ОКОЛНАТА СРЕДА

- Опитайте се да съдействате за рециклирането на опаковката и старите уреди.
- Картонената опаковка може да бъде поставена в контейнер за събиране на хартия.
- Поставете пластмасовия плик от полиетилен (PE) на място за събиране на PE за рециклиране.
- Поставете полистиреновата пяна на място за събиране на PS за рециклиране.

Рециклиране на уреда след завършване на експлоатацията му:

- Всички пластмасови компоненти имат идентификационна маркировка, така че като другите материали могат да бъдат рециклирани в края на експлоатацията на уреда.
- Моля, обърнете се с въпросите си относно горното към местните власти.

БЛОКИРАН ВЪЗДУШЕН ПОТОК И ЗАМЪРСЕНИ ФИЛТРИ.

- Прахосмукачката се изключва автоматично при запушване на крайника/тръбата/маркуча или ако филтрите за запушени.
- Изключете прахосмукачката от контакта и я оставете да изстине в продължение на 20-30 минути. Отстранете запушващите предмети и/или почистете филтрите.
- Пуснете отново прахосмукачката.



Символът  върху продукта или опаковката му показва, че този продукт не трябва да се третира като домакинските отпадъци. Вместо това, той трябва да се предаде в специализиран пункт за рециклиране на електрическо и електронно оборудване. Като се погрижите този продукт да бъде изхвърлен по подходящ начин, вие ще помогнете за предотвратяване на възможните негативни последици за околната среда и човешкото здраве, които иначе биха могли да бъдат предизвикани от неправилното изхвърляне като отпадък на този продукт. За по-подробна информация за рециклиране на този продукт се обърнете към местната градска управа, службата за вторични суровини или магазина, откъдето сте закупили продукта.

Firma Zanussi dostarcza asortyment odkurzaczy z różnymi akcesoriami. Wszystkie te akcesoria są opisane w niniejszym podręczniku. Prosimy zapoznać się z wybranym modelem i jego akcesoriami.

OPIS CZĘŚCI

- | | |
|--|---|
| 1. Otwór ssący | 11. Rura teleskopowa (ZAN1660) |
| 2. Elektroniczny wskaźnik filtra | 12. Metalowe rury (2 szt.) (ZAN1650, ZAN1655) |
| 3. Włacznik/wyłacznik | 13. Dwufunkcyjna ssawka do podłóg |
| 4. Przycisk zwijania przewodu zasilającego | 14. Ssawka do odkurzania szczelin |
| 5. Koło | 15. Ssawka do tapicerki |
| 6. Pojemnik na kurz | 16. Ssawka turbo (ZAN1660) |
| 7. Uchwyt pojemnika na kurz | 17. Wkład filtra |
| 8. Przycisk otwierania pojemnika na kurz | 18. Siatka ochronna |
| 9. Uchwyt do przenoszenia odkurzacza | 19. Parkowanie pionowe |
| 10. Wąż | 20. Parkowanie poziome |

WAŻNE WSKAZÓWKI DOTYCZĄCE BEZPIECZEŃSTWA

- Przeczytaj uważnie niniejszą instrukcję.
- Przed rozpoczęciem użytkowania urządzenia sprawdź, czy napięcie w sieci odpowiada wartości umieszczonej na tabliczce znamionowej.
- Nie włączaj urządzenia, jeśli wydaje się uszkodzone lub ma uszkodzony przewód lub wtyczkę. Nie próbuj samodzielnie naprawiać urządzenia.
- Zawsze wyjmij wtyczkę z gniazdka zasilania gdy urządzenie nie jest używane oraz przed rozpoczęciem jakiegokolwiek czyszczenia tego urządzenia lub czynności serwisowych.
- Nigdy nie zostawiaj włączonego urządzenia bez dozoru. Urządzenie należy przechowywać w miejscu niedostępnym dla dzieci.
- Urządzenie to jest przeznaczone tylko do użytku domowego. Używaj go zgodnie z opisem w niniejszej instrukcji.
- Nie ciągnij urządzenia za przewód.
Nie wolno wyłączać wtyczki z gniazdka, ciągnąc za przewód.
- Nie używaj urządzenia na mokrych powierzchniach ani do sprzątania płynów, błota, popiołu i palących się niedopałków.
Nie wolno sprzątać substancji ani gazów łatwopalnych lub wybuchowych.
- Nie włączaj wtyczki odkurzacza z gniazdka mokrymi rękami.
- Nie używaj odkurzacza zbyt blisko grzejników, kaloryferów, kuchenek itp.
- Przed rozpoczęciem użytkowania odkurzacza usuń z podłogi duże lub ostre obiekty, aby zapobiec uszkodzeniu pojemnika na kurz i węża.

INSTRUKCJA UŻYTKOWANIA

- Przed włączeniem urządzenia upewnij się, czy filtry są umieszczone poprawnie.
- A Rozwiń przewód na odpowiednią długość i włącz wtyczkę do gniazdka zasilania. ŻÓŁTY znak na przewodzie oznacza idealną długość przewodu. Nie rozwijaj przewodu poza CZERWONY znak.
- B Naciśnij przycisk włączania/wyłączania, aby włączyć urządzenie. Po uruchomieniu pełna moc jest osiągnięta po upływie około 1-2 sekund.
- C Aby zwinąć przewód, naciśnij nogą przycisk zwijania i ręcznie poprowadź przewód, aby nie spowodował uszkodzenia, uderzając w jakiś przedmiot.
- Poziom hałas: 82,5 db (A)**

KONSERWACJA

USUWANIE ZAWARTOŚCI POJEMNIKA NA KURZ

- Nie wolno używać odkurzacza bez założonego pojemnika na kurz.
 - Odkurzacze są wyposażony w elektroniczny wskaźnik filtra.
 - **Uwaga:** Normalnym zjawiskiem podczas odkurzania jest miganie czerwonego światła wskaźnika filtra. Jeśli pojemnik na kurz jest opróżniony a wskaźnik filtra stale świeci na czerwono oznacza to, że wkład filtra jest zanieczyszczony. Wówczas należy postępować zgodnie z rozdziałem „Wymiana lub czyszczenia wkładu filtra”.
- 21 Wyjmij pojemnik na kurz, naciskając przyciski otwierania po obu stronach uchwytu pojemnika na kurz.
- 22 Usuń zawartość pojemnika na kurz, naciskając pomarańczowy przycisk otwierania.
- 23,24 Jeśli to konieczne, można również usunąć siatkę ochronną (23) w celu otrzepania jej powierzchni (24) z kurzu.
- 25 Zamknij pokrywkę pojemnika na kurz, tak aby usłyszeć kliknięcie.
- 21 Włóż pojemnik na kurz z powrotem do odkurzacza i wcisnij go tak, aby usłyszeć kliknięcie.

WYMIANA FILTRÓW

- Filtry należy zmieniać co najmniej dwa razy w roku lub w przypadku widocznego zanieczyszczenia.
- Aby uniknąć zmniejszenia siły ssania, należy zawsze używać odkurzacza z założonymi filtrami.
- Przed wymianą filtrów należy odłączyć odkurzacze od gniazdka sieciowego.
- Firma Zanussi zaleca stosowanie filtrów marki Menalux. Te wysokiej jakości filtry zapewnią długotrwałą pracę odkurzacza Zanussi. Aby uzyskać więcej informacji na temat produktów marki Menalux, prosimy odwiedzić naszą witrynę: www.menalux.com.

ZAMENA I ČIŠĆENJE KASETE FILTERA

- 21 Izvadite spremište za prašinu tako što ćete pritisnuti dugmad za otvaranje koja se nalaze s bočne strane držača spremišta za prašinu.
- 22 Ispraznite sadržaj spremišta za prašinu tako što ćete pritisnuti narandžasto dugme za otvaranje.
- 23 Izvadite zaštitnu mrežicu.
- 26 Izvadite kasetu filtera tako što ćete je okrenuti u smeru suprotnom od kretanja kazaljki na satu.
- 24,27 Istresite prljavštinu iz filtera i sa mrežice u korpu za smeće (24). Ako je potrebno, filter i mrežica mogu se isprati pod hladnom vodom iz česme (27).
- 28 Sušite ih na vazduhu približno 24 časa, kako biste bili sigurni da su potpuno suvi pre ponovne upotrebe. Izbegavajte direktnu sunčevu svetlost i ekstremne uslove sušenja (npr. fenom za kosu).
- 26 Stavite kasetu filtera u spremište za prašinu i okrećite je u smeru kretanja kazaljki na satu dok kasetu filtera ne legne do kraja.
- 23 Stavite zaštitnu mrežicu na svoje mesto tako što ćete je pritisnuti na kasetu filtera.
- 25 Zatvorite poklopac spremišta za prašinu tako da škljocne.
- 21 Stavite spremište za prašinu u usisivač tako što ćete ga pritisnuti nadole tako da škljocne.

Referentni broj kasete filtera: Menalux F110

ČIŠĆENJE IZDUVNOG FILTERA

- 29 Otvorite rešetku filtera.
- 30 Izvadite izduvni filter.
- 31 Isperite ga pod vodom iz česme i potpuno ga osušite.
- 30 Vratite filter u usisivač.
- 29 Zatvorite rešetku filtera.

Referentni broj izduvnog filtera: Menalux F110

NE MOŽETE DA PRONAĐETE MENALUX FILTERE?

Ukoliko ne pronađete Menalux u vašoj prodavnici, pozovite: 011 / 328-14 47

STAVLJANJE CREVA U USISNI OTVOR I NJEGOVO VAĐENJE

- 32 Da biste ubacili crevo u usisni otvor, gurnite ga tako da škljocne.
Da biste izvadili crevo iz usisnog otvora pritisnite dugme na kraju creva.

ZAŠTITA ČOVEKOVE SREDINE

- Pokušajte da reciklirate pakovanje i stare aparate.
- Kartonsko pakovanje može da se odloži na mestima za prikupljanje starog papira.
- Odložite plastičnu kesu napravljenu od polietilena (PE) na mestima za prikupljanje takvog otpada radi recikliranja.
- Odložite polietilensku penu na mestima za prikupljanje takvog otpada radi recikliranja.

Recikliranje aparata na kraju njegovog radnog veka:

- Sve plastične komponente imaju oznaku za identifikaciju materijala tako da, kao i ostali materijali, mogu da se recikliraju na kraju radnog veka aparata.
- Raspitajte se kod vaših lokalnih vlasti.

Blokirano strujanje vazduha i zaprljani filteri.

- Usisivač će se automatski zaustaviti ako se zapuši papučica/cev/crevo ili ako su filteri zapušeni prljavštinom.
- Isključite aparat iz utičnice za struju i pustite da se ohladi 20-30 minuta. Očistite zagušenje i/ili očistite filtere.
- Ponovo uključite usisivač.

Zanussi isporučuje asortiman usisivača sa različitim dodatnim priborom koji je obuhvaćen ovim uputstvom. Pogledajte uputstvo za vaš model i njegov dodatni pribor.

OPIS DELOVA

- | | |
|---|--|
| 1. Usisni otvor | 11. Teleskopska cev (ZAN1660) |
| 2. Elektronski indikator filtera | 12. Metalne cevi (x2) (ZAN1650, ZAN1655) |
| 3. Prekidač za uključivanje / isključivanje | 13. Dvonamenska papučica za pod |
| 4. Dugme za namotavanje kabla | 14. Usisnik za pukotine |
| 5. Točak | 15. Papučica za tapacirane površine |
| 6. Spremište za prašinu | 16. Turbo papučica (ZAN1660) |
| 7. Držač spremišta za prašinu | 17. Kaseta filtera |
| 8. Dugme za otvaranje spremišta za prašinu | 18. Zaštitna mrežica |
| 9. Ručka za nošenje | 19. Vertikalni položaj |
| 10. Crevo | 20. Horizontalni položaj |

VAŽNE MERE ZAŠTITE

- Pažljivo pročitajte ovo uputstvo.
- Pre korišćenja aparata, proverite da li napon struje odgovara naponu prikazanom na pločici.
- Nemojte uključivati aparat ukoliko izgleda neispravan ili ima oštećen kabl ili utikač. Nemojte pokušavati da sami popravite aparat.
- Uvek izvadite utikač iz utičnice za struju kada ne koristite aparat i pre nego što pristupite njegovom čišćenju ili održavanju.
- Nikada nemojte ostavljati aparat bez nadzora ako je uključen. Čuvajte aparat van domašaja dece.
- Ovaj aparat služi isključivo za kućnu upotrebu. Koristite aparat na način opisan u ovom uputstvu.
- Nemojte vući aparat za kabl.
Nemojte isključivati aparat tako što ćete vući za kabl.
- Nemojte koristiti aparat na vlažnim površinama ili za usisavanje tečnosti, blata, pepela ili zapaljenih pikavaca cigareta.
Nemojte usisavati veoma zapaljive ili eksplozivne materije niti gasove.
- Nemojte isključivati usisivač vlažnim rukama.
- Nemojte koristiti usisivač previše blizu grejalica ili radijatora, peći itd.
- Pre nego što počnete sa korišćenjem usisivača, uklonite velike ili oštre objekte sa poda da biste sprečili oštećenja spremišta za prašinu i creva.

UPUTSTVO ZA UPOTREBU

- Pre puštanja usisivača u rad, proverite da li su filteri na pravom mestu.
 - A Izvucite dovoljno kabla i uključite utikač u utičnicu za struju. ŽUTA oznaka na kابلu za napajanje prikazuje idealnu dužinu kabla. Nemojte izvlačiti kabl preko CRVENE oznake.
 - B Pritisnite dugme ON/OFF da biste uključili aparat. Pri pokretanju puna snaga se dostiže nakon približno 1-2 sekunde.
 - C Kod namotavanja kabla za napajanje, pritisnite nogom dugme za namotavanje i pridržavajte kabl rukom da se ne bi uvrnulo i tako oštetilo.
- Nivo buke: 82,5 db (A)

ODRŽAVANJE

UKLANJANJE SADRŽAJA U SPREMIŠTU ZA PRAŠINU

- Nikada ne koristite usisivač ako nije postavljeno spremište za prašinu.
- Vaš usisivač ima ugrađeni elektronski indikator filtera. Posuda za prašinu mora biti ispražnjena kada je prozor na elektroničkom indikatoru filtera svetli kada usisivač radi na maksimalnoj snazi i papučica je podignuta od poda.
- **Molim Vas obratite pažnju:** Normalno je da se indikaciona lampica pali i gasi tokom upotrebe. Ako i posle pražnjenja lampica i dalje gori, to znači da je zagašen filter. U ovom slučaju, pratite uputstva zapuštavanja „Menjanje ili čišćenje filtera“.
- 21 Izvadite spremište za prašinu tako što ćete pritisnuti dugmad za otvaranje koja se nalaze s bočne strane držača spremišta za prašinu.
- 22 Ispraznite sadržaj spremišta za prašinu tako što ćete pritisnuti narandžasto dugme za otvaranje.
- 23,24 Ako je potrebno, možete da izvadite i zaštitnu mrežicu (23) da biste mogli da istresete prljavštinu sa njene površine (24).
- 25 Zatvorite poklopac spremišta za prašinu tako da škljocne.
- 21 Stavite spremište za prašinu u usisivač tako što ćete ga pritisnuti nadole tako da škljocne.

ZAMENA FILTERA

- Filtere treba zameniti najmanje dva puta godišnje ili kada postanu vidljivo prljavi.
- Koristite usisivač samo ako su postavljeni filteri da biste sprečili gubitak usisne snage.
- Isključite aparat iz utičnice za struju pre zamene filtera.
- Zanussi preporučuje Menalux filtere. Ovi filteri visokog kvaliteta omogućavaju dugotrajno korišćenje vašeg Zanussi usisivača. Za više informacija o Menalux proizvodima, posetite našu Web lokaciju: www.menalux.com.

WYMIANA LUB CZYSZCZENIE WKŁADU FILTRA

- 21 Wyjmij pojemnik na kurz, naciskając przyciski otwierania po obu stronach uchwytu pojemnika na kurz.
- 22 Usuń zawartość pojemnika na kurz, naciskając pomarańczowy przycisk otwierania.
- 23 Wyjmij siatkę ochronną.
- 26 Wyjmij wkład filtra, przekręcając go w kierunku przeciwnym do ruchu wskazówek zegara.
- 24,27 Otrząśnij filtr i siatkę z kurzu nad pojemnikiem na smieci (24). Jeśli to konieczne, filtr i siatkę można opłukać pod strumieniem zimnej wody (27).
- 28 Filtr i siatkę należy suszyć w powietrzu przez 24 godziny, aby na pewno zupełnie wyschły przed ponownym użyciem. Należy unikać bezpośredniego światła słonecznego i nadmiernego wysuszenia (na przykład suszarką do włosów).
- 26 Włóż wkład filtra z powrotem do pojemnika na kurz i obróć go w kierunku zgodnym z ruchem wskazówek zegara, aż wkład zatrzaśnie się na miejscu.
- 23 Włóż siatkę ochronną na miejsce, wciskając ją na wkład filtra.
- 25 Zamknij pokrywkę pojemnika na kurz, tak aby usłyszeć kliknięcie.
- 21 Włóż pojemnik na kurz z powrotem do odkurzacza i wcisnij go, tak aby usłyszeć kliknięcie.

Numer referencyjny wkładu filtra: Menalux F110

CZYSZCZENIE FILTRA WYLOTOWEGO

- 29 Otwórz kratkę filtra.
- 30 Wyjmij filtr wylotowy.
- 31 Opłucz go pod bieżącą wodą i całkowicie wysusz.
- 30 Włóż filtr z powrotem do odkurzacza.
- 29 Zamknij kratkę filtra.

Numer referencyjny filtra wylotowego: Menalux F110

NIE MOŻESZ ZNALEŹĆ FILTRA MARKI MENALUX?

Jeśli nie możesz znaleźć filtra Menalux w sklepie, zatelefonuj pod numer +48 22 434 7300

ŁĄCZENIE I ODŁĄCZANIE WĘŻA OD OTWORU SSĄCEGO

- 32 Aby połączyć wąż z otworem ssącym, wcisnij go, tak aby usłyszeć kliknięcie.
Aby odłączyć wąż od otworu ssącego, naciśnij przycisk na końcu węża.

ZABLOKOWANY PRZEPŁYW POWIETRZA I BRUDNE FILTRY.

- Odkurzacz wyłącza się automatycznie, jeśli wystąpi blokada w ssawce, rurze, wężu lub jeśli filtry są zatkane przez kurz.
- Odłącz odkurzacz od sieci i ostudź przez 20-30 minut. Usuń blokadę i/lub oczyść filtry.
- Uruchom ponownie odkurzacz.

OCHRONA ŚRODOWISKA

- Staraj się, aby opakowania i stare urządzenia były usuwane zgodnie z zasadami recyklingu.
- Opakowania tekturowe można wyrzucać do pojemników na makulaturę.
- Plastikowe worki wykonane z polietylenu (PE) należy wyrzucać w punkcie zbiórki materiałów plastikowych PE.
- Piankę polistyrenową należy wyrzucać w punkcie zbiórki materiałów plastikowych PS.

Utylizacja urządzenia po całkowitym zużyciu.

- Części plastikowe mają oznaczenia identyfikacyjne materiału, dzięki czemu po zużyciu urządzenia mogą być poddane procesowi recyklingu, tak jak inne materiały.
- Zapoznaj się z lokalnymi przepisami na ten temat.



Symbol  na urządzeniu lub na opakowaniu oznacza, że tego produktu nie wolno traktować tak, jak innych odpadów domowych. Należy oddać go do właściwego punktu skupu surowców wtórnych zajmującego się złomowanym sprzętem elektrycznym i elektronicznym. Właściwa utylizacja i złomowanie pomaga w eliminacji niekorzystnego wpływu złomowanych produktów na środowisko naturalne oraz zdrowie. Aby uzyskać szczegółowe dane dotyczące możliwości recyklingu tego urządzenia, należy skontaktować się z lokalnym urzędem miasta, służbami oczyszczania miasta lub sklepem, w którym produkt został kupiony.

Stimate Client, va multumim ca ati ales un aspirator Zanussi. Pentru a beneficia de cele mai bune rezultate, va rugam sa cititi cu atentie acest manual de utilizare.

DESCRIEREA PIESELOR

- | | |
|---------------------------------------|---|
| 1. Orificiu de aspirare | 11. Tub telescopic (ZAN1660) |
| 2. Indicator electronic filtru | 12. Tuburi de metal (2x) (ZAN1650, ZAN1655) |
| 3. Comutator pornire/oprire | 13. Duză bi-funcțională pentru pardoseală |
| 4. Buton de înfășurare a cablului | 14. Duză pentru spații înguste |
| 5. Roată | 15. Duză pentru tapițerie |
| 6. Container de praf | 16. Duză Turbo (ZAN1660) |
| 7. Măner container de praf | 17. Filtru cartuş |
| 8. Buton deschidere container de praf | 18. Plasă protecție |
| 9. Măner | 19. Parcare verticală |
| 10. Furtun | 20. Parcare orizontală |

MĂSURI DE SIGURANȚĂ IMPORTANTE

- Citiți cu atenție această broșură cu instrucțiuni.
- Înainte de a utiliza aparatul, verificați dacă tensiunea la priză corespunde tensiunii indicate pe eticheta de clasificare.
- Nu porniți aparatul dacă pare defect în vreun fel sau dacă prezintă deteriorări ale cablului de alimentare sau fișei. Nu încercați să reparați dumneavoastră aparatul.
- Deconectați întotdeauna cablul de la priză atunci când aparatul nu este folosit și înainte de a efectua orice operațiuni de curățare sau întreținere.
- Nu lăsați niciodată aparatul nesupravegheat cât timp este pornit. Nu lăsați aparatul la îndemâna copiilor.
- Aparatul este destinat numai utilizării în mediul casnic. Utilizați aparatul în modul descris în această broșură cu instrucțiuni.
- Nu trageți aparatul utilizând cablul de alimentare. Nu deconectați de la priză trăgând de cablul de alimentare.
- Nu folosiți aparatul pe suprafețe ude sau pentru aspirarea de lichide, noroi, scrum sau mucuri de țigară nestinse.
Nu aspirați nici un fel de substanțe sau gaze ușor inflamabile sau explozive.
- Nu deconectați aspiratorul de la priză cu mâinile ude.
- Nu utilizați aspiratorul foarte aproape de încălzitoare și radiatoare, cuptoare, etc.
- Înainte de a folosi aspiratorul, îndepărtați obiectele mari sau ascuțite de pe pardoseală pentru a evita defectarea containerului de praf și a furtunului.

INSTRUCIUNI DE FOLOSIRE

- Înainte de a începe să folosiți aspiratorul, asigurați-vă că filtrele sunt poziționate corect.
- A Derulați suficient cablu și introduceți fișa în priză. Un semn GALBEN pe cablul de alimentare indică lungimea optimă de cablu. Nu întindeți cablul dincolo de semnul ROȘU.
- B Apăsăți comutatorul PORNIT/OPRIT pentru a porni aparatul. La pornirea inițială, puterea maximă este atinsă după aproximativ 1-2 secunde.
- C Pentru a înfășura la loc cablul de alimentare, apăsați cu piciorul butonul de înfășurare și ghidați cablul cu mâna pentru a vă asigura că nu se mișcă necontrolat producând pagube.
- Nivelul de zgomot: 82,5 db (A)**

ÎNȚEȚINERE

ELIMINAREA CONȚINUTULUI CONTAINERULUI DE PRAF

- Nu folosiți niciodată aspiratorul fără containerul de praf instalat.
 - Aspiratorul este prevăzut cu un indicator electronic de filtru. Containerul de praf trebuie golit dacă indicatorul electronic al filtrului este aprins când aspiratorul funcționează la putere maximă și peria este ridicată de pe covor.
 - **Atenție:** Este normal ca indicatorul cu lumina roșie sa palpaie în timpul folosirii. Dacă containerul de praf este golit și indicatorul este încă activ, înseamnă ca filtrul este colmatat. În acest caz, urmați instrucțiunile din capitolul "Înlocuirea sau curățarea filtrului"
- 21 Extrageți containerul de praf apăsând cele două butoane amplasate pe părțile laterale ale mânerului.
- 22 Eliminați conținutul containerului de praf prin apăsarea butonului de deschidere de culoare portocalie.
- 23,24 Dacă este necesar, puteți îndepărta plasa de protecție (23) pentru a o scutura de praf (24).
- 25 Închideți capacul containerului de praf până când se fixează în poziție.
- 21 Introduceți containerul de praf înapoi în aspirator prin apăsare în jos până la fixare

ÎNLOCUIREA FILTRELOR

- Filtrele trebuie schimbate de cel puțin două ori pe an sau atunci când devin vizibil murdare.
- Folosiți întotdeauna aspiratorul cu filtrele instalate pentru a evita aspirarea redusă.
- Deconectați aparatul de la priză înainte de a înlocui filtrele.
- **Zanussi recomandă filtrele Menalux. Aceste filtre de înaltă calitate vor asigura o viață îndelungată aspiratorului dumneavoastră Zanussi. Pentru mai multe informații despre produsele Menalux, vizitați site-ul nostru de web: www.menalux.com.**

MENJAVA ALI ČIŠČENJE FILTRA ZA ZBIRALNIK

- 21 Zbiralnik za prah odstranite tako, da pritisnete gumba za odpiranje na obeh straneh ročajja zbiralnika.
- 22 Vsebino zbiralnika za prah izpraznite s pritiskom na oranžni gumb za odpiranje.
- 23 Odstranite zaščitno mrežico.
- 26 Filter za zbiralnik odstranite tako, da ga zasučete v nasprotni smeri urinega kazalca.
- 24,27 Umazanijo s filtra in mrežice otresite v koš za smeti (24). Po potrebi lahko filter in mrežico sperete s tekočo mrzlo vodo (27).
- 28 Pustite, naj se sušita približno 24 ur, da bosta pred ponovno uporabo popolnoma suha. Ne izpostavljajte ju neposredni sončni svetlobi in ekstremnim vrstam sušenja (npr. s sušilnikom za lase).
- 26 Filter za zbiralnik ponovno vstavite v zbiralnik za prah in ga vrtite v smeri urinega kazalca, dokler se povsem ne zaskoči.
- 23 Zaščitno mrežico vstavite na pravilno mesto tako, da jo potisnete na filter.
- 25 Pokrov zbiralnika za prah zaprite, da se zaskoči.
- 21 Zbiralnik za prah ponovno vstavite v sesalnik tako, da ga potiskate navzdol, dokler se ne zaskoči.

Številka filtra za zbiralnik: Menalux F110

ČIŠČENJE IZHODNEGA FILTRA

- 29 Odprite mrežo filtra.
- 30 Odstranite izhodni filter.
- 31 Splaknite ga pod tekočo vodo in ga povsem posušite.
- 30 Filter ponovno vstavite v sesalnik.
- 29 Zaprite mrežo filtra.

Številka izhodnega filtra: Menalux F110

NE NAJDETE FILTROV MENALUX?

Če v svoji trgovini ne najdete filtrov Menalux, pokličite:
01 24 25 733

UPORABA CEVI, KO JE/NI PRITRJENA V SESALNO ODPRTINO

- 32 Cev pritrdite tako, da jo potiskate v sesalno odprtino, dokler se ne zaskoči.

Če želite cev odstraniti iz sesalne odprtine, pritisnite gumb na koncu cevi.

VAROVANJE OKOLJA

- Reciklirajte embalažo in stare naprave.
- Kartonasto embalažo lahko odvržete v zbiralnike za star papir.
- Plastično vrečko iz polietilena odvržite v zbiralnik za recikliranje plastičnih odpadkov.
- Polistirensko peno odvržite v zbiralnik za recikliranje polistirenskih odpadkov.

RECIKLIRANJE DOTRAJANE NAPRAVE:

- Vse plastične komponente so označene z identifikacijsko oznako, da jih, kot ostale snovi, po koncu njihove življenjske dobe lahko reciklirate.
- O predpisih za recikliranje se pozanimajte pri lokalnih oblasteh.
Oviran pretok zraka in umazani filtri.
- Sesalnik samodejno preneha delovati, če se zamaši nastavek/cev/upogljiva cev, ali če se zaradi umazanih zamašijo filtri.
- V tem primeru ga izklopite iz električne napeljave in počakajte 20 do 30 minut, da se ohladi. Odstranite oviro oziroma očistite filtre.
- Nato sesalnik ponovno vklopite.



Simbol  na izdelku ali na njegovi embalaži označuje, da z izdelkom ni dovoljeno ravnati kot z običajnimi gospodinjstvenimi odpadki. Izdelek odpeljite na ustrezno zbirno mesto za predelavo električne in elektronske opreme. S pravilnim načinom odstranjevanja izdelka boste pomagali preprečiti morebitne negativne posledice in vplive na okolje in zdravje ljudi, ki bi se lahko pojavile v primeru nepravilnega odstranjevanja izdelka. Za podrobnejše informacije o odstranjevanju in predelavi izdelka se obrnite na pristojen mestni organ za odstranjevanje odpadkov, komunalno službo ali na trgovino, v kateri ste izdelek kupili.

Spoštovani kupec! Hvala, ker ste izbrali sesalnik Zanussi. Da bi bilo vaše zadovoljstvo popolno, prosimo, da pozorno preberete to knjižico.

OPIS DELOV

- | | |
|---|---|
| 1. Sesalna odprtina | 12. Kovinske cevi (2 kom.) (ZAN1650, ZAN1655) |
| 2. Elektronski indikator stanja filtra | 13. Dvonamenska krtača za tla |
| 3. Stikalo za vklop/izklop | 14. Nastavek za reže |
| 4. Gumb za navijanje kabla | 15. Krtača za oblazinjene predmete |
| 5. Kolo | 16. Turbo krtača (ZAN1660) |
| 6. Zbiralnik za prah | 17. Filter za zbiralnik |
| 7. Ročaj zbiralnika za prah | 18. Zaščitna mrežica |
| 8. Gumb za odpiranje zbiralnika za prah | 19. Navpičen način odlaganja |
| 9. Ročaj za prenašanje | 20. Vodoraven način odlaganja |
| 10. Upogljiva cev | |
| 11. Teleskopska cev (ZAN1660) | |

POMEMBNA VARNOSTNA NAVODILA

- Pozorno preberite ta navodila za uporabo.
- Pred uporabo naprave preverite, ali omrežna napetost ustreza napetosti, navedeni na plošči z nazivnimi podatki.
- Naprave ne vklopite, če opazite, da je kar koli narobe z njo ali da ima poškodovan kabel ali vtič. Naprave ne poskušajte popraviti sami.
- Ko naprave ne uporabljate in pred čiščenjem ali med vzdrževalnimi deli, vtič vedno iztaknite iz vtičnice.
- Vklapljen naprave nikoli ne puščajte brez nadzora. Napravo hranite izven dosega otrok.
- Naprava je namenjena samo za domačo uporabo. Napravo uporabljajte tako, kot je opisano v navodilih za uporabo.
- Naprave ne vlecite za kabel.
Ne izklaplajte polnilca z vlečenjem kabla.
- Naprave ne uporabljajte na mokrih površinah ali za sesanje tekočin, blata, pepela ali gorečih cigaretnih ogorkov.
Ne sesajte visoko vnetljivih oziroma eksplozivnih snovi ali plinov.
- Sesalnika nikoli ne izklaplajte z mokrimi rokami.
- Sesalnika ne uporabljajte preblizu grelnikov in radiatorjev, pečic itd.
- Preden začnete uporabljati sesalnik, s tal odstranite velike ali ostre predmete, da ne bi poškodovali cevi in zbiralnika za prah.

NAVODILA ZA UPORABO

- Pred uporabo se prepričajte, da so filtri pravilno nameščeni.
 - A Odvijte zadostno dolžino kabla in vtaknite vtič v vtičnico. RUMENA oznaka na električnem kablju označuje idealno dolžino kabla. Kabla ne vlecite prek RDEČE oznake.
 - B Z gumbom za VKLOP/IZKLOP vklopite napravo. Po vklopu naprava doseže polno moč po približno 1–2 sekundah.
 - C Električni kabel navijete tako, da z nogo pritisnete gumb za navijanje in kabel vodite z roko, da ne opleta, saj bi s tem lahko povzročil škodo.
- Glasnost: 82,5 db (A)**

VZDRŽEVANJE

PRAZNENJE ZBIRALNIKA ZA PRAH

- Nikoli ne uporabljajte sesalnika brez vstavljenega zbiralnika za prah.
- Sesalnik ima elektronski indikator stanja filtra.
- **Pomembno:** Povsem normalno je, da rdeča lučka indikatorja med delovanjem utripa. Če je posoda za prah prazna, indikator pa je kljub temu aktiven, je potrebno očistiti kasetni filter. V tem primeru upoštevajte poglavje v navodilih „Zamenjava ali čiščenje kasetnega filtra“.
- 21 Zbiralnik za prah odstranite tako, da pritisnete gumba za odpiranje na obeh straneh ročaja zbiralnika.
- 22 Vsebino zbiralnika za prah izpraznite s pritiskom na oranžni gumb za odpiranje.
- 23,24 Po potrebi lahko odstranite tudi zaščitno mrežico (23) in z nje otresete umazanijo (24).
- 25 Pokrov zbiralnika za prah zaprite tako, da se zaskoči.
- 21 Zbiralnik za prah ponovno vstavite v sesalnik tako, da ga potiskate navzdol, dokler se ne zaskoči.

MENJAVA FILTROV

- Filtre zamenjajte vsaj dvakrat letno oziroma ko opazite, da so obrabljeni.
- Sesalnik vedno uporabljajte z vstavljenimi filtri, da preprečite zmanjšanje moči sesanja.
- Preden zamenjate filtre, napravo izključite iz električne vtičnice.
- **Podjetje Zanussi močno priporoča filtre Menalux. Z uporabo teh visokokakovostnih filtrov boste svojemu sesalniku Zanussi zagotovili dolgo življenje. Več informacij o izdelkih Menalux najdete na spletnem mestu: www.menalux.com.**

ÎNLOCUIREA SAU CURĂȚAREA FILTRULUI CARTUȘULUI

- 21 Extrageți containerul de praf apăsând cele două butoane amplasate pe părțile laterale ale mânerului.
- 22 Eliminați conținutul containerului de praf prin apăsarea butonului de deschidere de culoare portocalie.
- 23 Îndepărtați plasa de protecție.
- 26 Îndepărtați filtrul cartușului răsucindu-l în sens invers acelor de ceas.
- 24,27 Scuturați mizeria de pe filtru și plasă într-un coș (24). Dacă este necesar, filtrul și plasa pot fi clătite cu apă rece, la robinet (27).
- 28 Uscăți-le în aer timp de aproximativ 24 de ore pentru a asigura uscarea completă înainte de re folosire. Evitați lumina solară directă și condițiile extreme de uscare (cum ar fi uscătorul de păr).
- 26 Introduceți filtrul cartușului înapoi în containerul de praf și învârtiți-l în sens invers acelor de ceas până când filtrul cartușului se blochează complet.
- 23 Introduceți plasa de protecție la locul său prin împingerea acesteia pe filtrul cartușului.
- 25 Închideți capacul containerului de praf până când se fixează în poziție.
- 21 Introduceți containerul de praf înapoi în aspirator prin apăsare în jos până la fixare.

Număr de referință filtru cartuș: Menalux F110

Curățarea filtrului de evacuare

- 29 Deschideți grilașul filtrului.
- 30 Îndepărtarea filtrului de evacuare.
- 31 Clătiți-l sub apă de la robinet și uscați-l complet.
- 30 Puneți filtrul înapoi în aspirator.
- 29 Închideți grilașul filtrului.

Număr de referință filtru de evacuare: Menalux F110

DIFICULTĂȚI CU PROCURAREA FILTRELOR MENALUX?

Dacă nu găsiți produse Menalux la magazinul dumneavoastră, vă rugăm apelați: 021.222.08.88

CONECTAREA/DECONECTAREA FURTUNULUI LA ORIFICIUL DE ASPIRARE

- 32 Pentru conectarea furtunului în orificiul de aspirare, împingeți furtunul până se fixează.
Pentru deconectarea furtunului de la orificiul de aspirare, apăsați butonul aflat la capătul furtunului.

PROTEJAREA MEDIULUI

- Încercați să reciclați ambalajele și aparatele vechi.
- Ambalajul de carton poate fi aruncat la coșul de colectare a deșeurilor de hârtie.
- Aruncați punga de plastic fabricată din polietilenă (PE) la punctul de colectare a PE pentru reciclare.
- Aruncați spuma de polistiren la punctul de colectare a PS pentru reciclare.

Reciclarea aparatului la finalul vieții sale utile:

- Toate componentele din plastic dispun de indicatori de material astfel încât, ca și celelalte materiale, pot fi reciclate la sfârșitul vieții utile a aparatului.
- Consultați autoritățile locale.
Traseu aer blocat și filtre murdare.
- Aspiratorul se oprește automat în cazul apariției unui blocaj în duză/tub/furtun sau dacă filtrele sunt blocate cu mizerie.
- Deconectați de la priză și lăsați aspiratorul să se răcească timp de 20-30 de minute. Eliminați blocajul și/sau curățați filtrele.
- Reporniți aspiratorul.



Simbolul  de pe produs sau de pe ambalaj indică faptul că produsul nu trebuie aruncat împreună cu gunoiul menajer. Trebuie predat la punctul de colectare corespunzător pentru reciclarea echipamentelor electrice și electronice. Asigurându-vă că ați eliminat în mod corect produsul, ajutați la evitarea potențialelor consecințe negative pentru mediul înconjurător și pentru sănătatea persoanelor, consecințe care ar putea deriva din aruncarea necorespunzătoare a acestui produs. Pentru mai multe informații detaliate despre reciclarea acestui produs, vă rugăm să contactați biroul local, serviciul pentru eliminarea deșeurilor sau magazinul de la care l-ați achiziționat.

Zanussi vyrába viacero vysávačov s rozličným príslušenstvom. Tento návod platí pre všetky modely, pri kontrole príslušenstva si vždy skontrolujte modelové označenie.

OPIS SÚČASTÍ

- | | |
|---------------------------------------|--|
| 1. Nasávací otvor | 12. Kovové trubice (2 x)
(ZAN1650, ZAN1655) |
| 2. Elektronický indikátor filtra | 13. Dvojúčelová podlahová hubica |
| 3. Vypínač | 14. Štrbinová hubica |
| 4. Tlačidlo navijania kábla | 15. Hubica na čalúnenie |
| 5. Koliesko | 16. Turbohubica (ZAN1660) |
| 6. Nádoba na prach | 17. Filter nádoby |
| 7. Rukoväť nádoby na prach | 18. Ochranná sieťka |
| 8. Tlačidlo otvorenia nádoby na prach | 19. Zvislá parkovacia poloha |
| 9. Rúčka na prenášanie | 20. Vodorovná parkovacia poloha |
| 10. Hadica | |
| 11. Teleskopická trubica (ZAN1660) | |

DÔLEŽITÉ BEZPEČNOSTNÉ POKYNY

- Pozorne si prečítajte tento návod na používanie.
- Skôr ako budete spotrebič používať, skontrolujte, či napätie elektrickej siete zodpovedá napätiu uvedenému na výkonnostnom štítku.
- Nezapínajte spotrebič, ak sa zdá akýmkoľvek spôsobom poškodený alebo má poškodený kábel alebo zástrčku. Nepokúšajte sa spotrebič opravovať sami.
- Zástrčku spotrebiča vždy odpojte zo zásuvky, ak spotrebič nepoužívate a tiež pred čistením alebo údržbou.
- Ak je spotrebič zapnutý, nikdy ho nenechávajte bez dohľadu. Uchovávajte spotrebič mimo dosahu detí.
- Tento spotrebič je určený len na používanie v domácnosti. Používajte podľa pokynov uvedených v tomto návode na používanie.
- Neťahajte spotrebič za kábel. Spotrebič neodpájajte ťahaním za kábel.
- Nepoužívajte spotrebič na mokrých povrchoch ani na vysávanie tekutín, blata, popola a horiacich cigaretových ohorkov. Nevysávajte žiadne horľavé ani výbušné látky ani plyny.
- Neodpájajte vysávač mokrymi rukami.
- Nepoužívajte vysávač v tesnej blízkosti ohrievačov, radiátorov, pecí a pod.
- Skôr ako začnete používať vysávač, odstráňte z dlážky veľké alebo ostré predmety, aby ste predišli poškodeniu nádoby na prach a hadice.

POKYNY NA POUŽITIE

- Skôr ako začnete vysávať, skontrolujte, či sú filtre správne vložené.
- A Odmotajte požadovanú dĺžku kábla a zapojte zástrčku do elektrickej zásuvky. ŽLTÁ značka na napájacom kábli označuje optimálnu dĺžku kábla. Nevyťahujte kábel viac, ako označuje ČERVENÁ značka.
- B Stlačením tlačidla ON/OFF (VYPÍNAČ) zapnete spotrebič. Po prvom zapnutí sa plný výkon dosiahne približne po 1 – 2 sekundách.
- C Ak chcete napájací kábel zvinúť, nohou stlačte tlačidlo navijania kábla a rukou usmerňujte kábel tak, aby prudkým pohybom nepoškodil spotrebič.

HLUČNOSŤ

Deklarovaná hodnota emisie hluku tohoto spotrebiča je 82,5 dB(A), čo predstavuje hladinu A akustického výkonu na referenčný akustický výkon 1pW.

ÚDRŽBA

ODSTRÁNENIE OBSAHU NÁDOBY NA PRACH

- Vysávač nikdy nepoužívajte bez vlozenej nádoby na prach.
 - Vysávač je vybavený elektronickým indikátorom filtra.
 - **Upozornenie:** Je normálne, ak červený indikátor počas používania vysávača bliká. Ak aj po vyprázdnení kontajnera na prach zostane indikátor svietiť, znamená to, že je upchatý kazetový filter. V tomto prípade postupujte podľa návodu na používanie v kapitole „Výmena alebo čistenie kazetového filtra“.
- 21 Stlačením tlačidiel otvorenia na oboch stranách rukoväte nádoby na prach ju vyberte.
- 22 Stlačením oranžového tlačidla otvorenia odstráňte obsah z nádoby na prach.
- 23,24 V prípade potreby možno vybrať aj ochrannú sieťku (23), aby ste mohli z jej povrchu odstrániť nečistoty (24).
- 25 Zatláčajte kryt nádoby na prach, kým nebudete počuť cvaknutie.
- 21 Vložte nádobu na prach späť od vysávača. Zatláčajte ju, kým nebudete počuť cvaknutie.

VÝMENA FILTROV

- Filtre by sa mali vymieňať minimálne dvakrát ročne alebo v prípade, keď sú viditeľne znečistené.
- Vysávač vždy používajte s vloženými filtrami, aby ste predišli zníženiu sacieho výkonu.
- Pred výmenou filtrov odpojte vysávač z elektrickej zásuvky.
- S vysávačom Zanussi sa dôrazne odporúča používať filtre značky Menalux. Tieto vysokokvalitné filtre zaručia dlhú životnosť vysávača Zanussi. ďalšie informácie o produktoch značky Menalux nájdete na našej webovej stránke www.menalux.com.

VÝMENA ALEBO ČISTENIE FILTRA NÁDOBY

- 21 Stlačením tlačidiel otvorenia na oboch stranách rukoväte nádoby na prach ju vyberte.
- 22 Stlačením oranžového tlačidla otvorenia odstráňte obsah z nádoby na prach.
- 23 Vyberte ochrannú sieťku.
- 26 Filter nádoby vyberte tak, že ho otočíte proti smeru hodinových ručičiek.
- 24,27 Nečistoty z filtra a sieťky vytraste do odpadkového koša (24). V prípade potreby možno filter a sieťku opláchnuť studenou vodou z vodovodu (27).
- 28 Nechajte ich schnúť približne 24 hodín, aby sa zaistilo, že budú pred opakovaným použitím úplne suché. Chráňte pred priamym slnečným svetlom a sušením v extrémnych podmienkach (napr. pomocou fénu).
- 26 Vložte filter nádoby späť do nádoby na prach a otočte ho v smere hodinových ručičiek, kým úplne nezapadne na miesto.
- 23 Vložte na miesto ochrannú sieťku zatlačením do filtra nádoby.
- 25 Zatláčajte kryt nádoby na prach, kým nebudete počuť cvaknutie.
- 21 Vložte nádobu na prach späť do vysávača. Zatláčajte ju, kým nebudete počuť cvaknutie.

Referenčné číslo filtra nádoby: Menalux F110

ČISTENIE VÝFUKOVÉHO FILTRA

- 29 Otvorte mriežku filtra.
- 30 Vyberte výfukový filter.
- 31 Opláchnite ho pod tečúcou vodou a dôkladne vysušte.
- 30 Vložte filter späť do vysávača.
- 29 Zatvorte mriežku filtra.

Referenčné číslo výfukového filtra: Menalux F110

MÁTE PROBLÉM NÁJSŤ FILTRE ZNAČKY MENALUX?

Ak filtre značky Menalux nenájdete vo svojom obchode, zavolaajte na číslo 02 4333 4355

PRIPOJENIE/ODPOJENIE HADICE Z NASÁVACIEHO OTVORU

- 32 Hadicu pripojíte zatláčaním do nasávacieho otvoru, kým nebudete počuť cvaknutie.
Ak chcete hadicu z nasávacieho otvoru odpojiť, stlačte tlačidlo na konci hadice.

OCHRANA ŽIVOTNÉHO PROSTREDIA

- Snažte sa recyklovať baliaci materiál a staré spotrebiče.
- Kartónové balenie možno odovzdať do zberu papiera.
- Plastové vrečko vyrobené z polyetylénu (PE) odnesť na zberné miesto na recykláciu PE.
- Polystyrénovú penu odnesť na zberné miesto na recykláciu PS.

RECYKLÁCIA SPOTREBIČA PO SKONČENÍ ŽIVOTNOSTI

- Všetky plastové súčasti majú označenie na identifikáciu materiálu, a preto ich možno, rovnako ako ostatné materiály, po skončení životnosti spotrebiča recyklovať.
- Informujte sa na miestnom úrade.

BLOKOVANÝ PRÚD VZDUCHU A ZNEČISTENÉ FILTRE.

- Ak hubicu, trubicu alebo hadicu čokoľvek zablokuje alebo ak nečistoty zablokujú filtre, vysávač sa automaticky vypne.
- Odpojte ho zo zásuvky a nechajte približne 20 – 30 minút vychladnúť. Odstráňte upchatie a vyčistite filtre.
- Znova zapnite vysávač.



Symbol  na výrobku alebo na jeho obale znamená, že s výrobkom sa nesmie zaobchádzať ako s domovým odpadom. Namiesto toho ho treba odovzdať v zbernom stredisku na recykláciu elektrických alebo elektronických zariadení. Zabezpečte, že tento výrobok bude zlikvidovaný správnym postupom, aby ste predišli negatívnym vplyvom na životné prostredie a ľudské zdravie, čo by bolo spôsobené nesprávnym postupom pri jeho likvidácii. Podrobnejšie informácie o recyklácii tohto výrobku získate, ak zavoláte miestny úrad vo Vašom bydlisku, zberné suroviny alebo obchod, v ktorom ste výrobok kúpili.