

Instrucțiuni
de Utilizare
și Întreținere

Mașină de
gătit cu
gaze

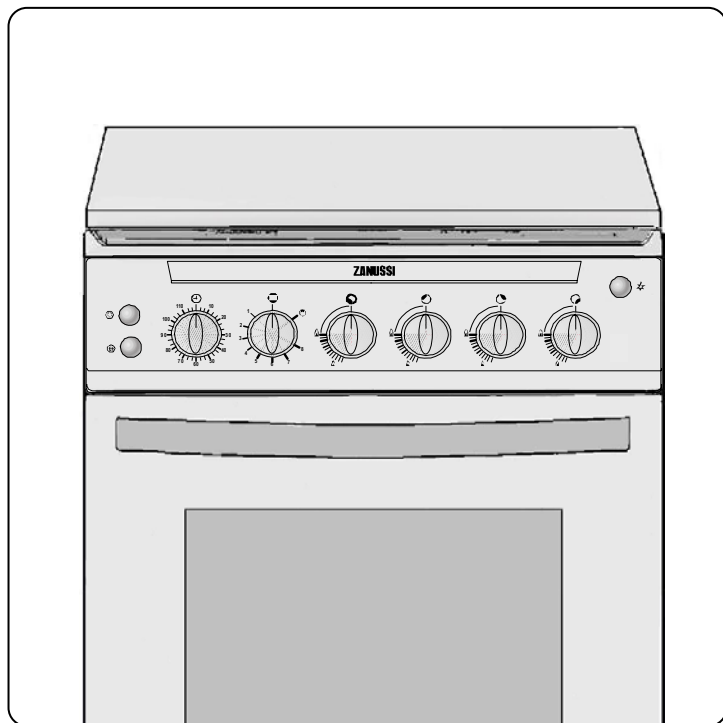

ZCG550GW

Atenționări !

- Instalarea trebuie să fie făcută de către unitatea de service Electrolux din zonă sau un instalator autorizat, conform indicațiilor date de către producător în prezentele instrucțiuni. Nerespectarea acestora scutește producătorul de orice răspundere.
- Înaintea efectuării operațiilor de instalare, să se verifice presiunea de gaz din rețea și integritatea instalației electrice.

Pentru gaze naturale (G20) presiunea normală de funcționare este 20mbar iar pentru gaze petrolier lichefiate (G30/G31) este 30mbar.

- Limitele între care mașina de gătit funcționează normal (între care producătorul garantează o funcționare corectă) sunt :
 - pentru gaze naturale (G20) de 18-25mbar
 - pentru gaze petrolier lichefiate (G30/G31) de 25-35mbar
- În cazul în care presiunea de gaz diferă (sau variază) de cea prescrisă, se recomandă montarea unui regulator de presiune corespunzător pe conductă. Se admite utilizarea numai a reglatoarelor prevăzute în normele în vigoare.
- Racordarea la butelia de gaz petrolier lichefiat (GPL) se va face obligatoriu prin intermediul unui regulator de presiune reglat la o presiune de 300 mm coloană de apă.
- Producătorul nu își asumă nici o responsabilitate în caz de instalare, utilizare necorespunzătoare și de nerespectare a regulilor de securitate.

Cuprins

În atenția Utilizatorului

Avertizări	4
Descrierea aparatului	6
Caracteristici tehnice	7
Utilizarea mașinii de gătit	8
Cuptorul	9
Accesorii livrate cu aparatul	11
Curățire și întreținere	12

În atenția Instalatorului

Instalare	14
Racordarea la instalația de gaz	15
Schimbarea modului de racordare	16
Adaptarea la diferite gaze și reglaje	17

Cum se citește instrucțiunea de utilizare ?

Următoarele simboluri Vă vor ghida de-a lungul lecturării instrucțiunilor de utilizare.



Instrucțiuni privind securitatea funcționării



Descrierea operațiilor etapă cu etapă



Sfaturi și recomandări



Informații privind mediul înconjurător



Avertizări

Aceste instrucțiuni au fost redactate pentru siguranța dumneavoastră și a celorlalți. Conformați-vă prezentelor instrucțiuni pentru a asigura o funcționare ireproșabilă și îndelungată a mașinii. Păstrați această broșură pentru orice consultare ulterioară. Dacă vindeți sau cedați aparatul altei persoane, predați și instrucțiunile de folosire. Noul utilizator va putea fi informat despre funcționarea acestuia și despre diferitele atenționări.

Instalare

- Instalarea trebuie să fie făcută de către un instalator autorizat.
- **Înainte de instalare verificați dacă condițiile locale de distribuție (natura și presiunea gazului) și reglajul aparatului sunt compatibile.**
- **Condițiile de reglare ale acestui aparat sunt înscrise pe eticheta de fabricație.**
- **Acest aparat nu se racordează la dispozitiv de evacuare a produselor de ardere. El trebuie să fie instalat și racordat în conformitate cu reglementările de instalare în vigoare. Se va acorda o atenție deosebită dispozițiilor referitoare la aerisire.**
- Nu modificați sau nu încercați să modificați caracteristicile acestui aparat. Aceasta ar putea reprezenta un pericol pentru dumneavoastră.

Siguranța copilului

- Această mașină este proiectată pentru a fi folosită de către adulți. Nu se vor lăsa copiii să se joace lângă sau cu mașina.
- Mașina devine fierbinte la utilizare și reține căldura pentru mai mult timp după utilizare. Copiii nu vor fi lăsați în apropierea mașinii numai după răcirea acesteia.
- De asemenea copiii se pot răni dacă trag vasele de pe mașină.

În timpul utilizării

- Această mașină este numai pentru uz casnic, nu este proiectată pentru scopuri comerciale sau industriale.
- **Utilizarea unui aparat de gătit cu gaz conduce la producere de căldură și de umiditate în încăperea în care este instalat. Asigurați o bună aerisire a bucătăriei: mențineți deschise orificiile naturale de aerisire sau instalați un dispozitiv mecanic de aerisire.**
- **utilizare intensivă și prelungită a aparatului poate necesita o aerisire suplimentară, de exemplu deschiderea unei ferestre, sau o aerisire mai eficace, de exemplu mărirea puterii ventilației mecanice dacă aceasta există.**
- Dacă folosiți un aparat electric în apropierea mașinii (de exemplu un mixer) cablul de alimentare să nu atingă suprafețele calde ale mașinii de gătit sau să nu se prindă în ușa cuptorului.

- Nu folosiți vase instabile sau deformată deoarece se pot răsturna și pot cauza răni.
- **În timpul utilizării tava de fript devine fierbinte; la scoaterea sau înlocuirea ei se vor folosi mănuși de bucătărie.**
- Pentru a evita distrugerea butoanelor nu lăsați deschisă ușa cuptorului atâta timp cât cuptorul funcționează sau este fierbinte.
- Butoanele vor fi în poziția închis când mașina nu este în funcțiune.
- Curățați mașina după fiecare folosire pentru a garanta o funcționare corectă și îndelungată.
- Nu folosiți aparate cu vapori sau sub presiune pentru a curăța cuptorul.
- Nu trageți mașina de mânerul ușii cuptor.
- Față de accesoriile livrate cu mașina, nu utilizați decât tăvi sau forme de prăjituri care rezistă la temperaturi înalte.
- Nu depozitați produse de întreținere sau produse inflamabile în apropierea mașinii.
- **La scoaterea sau înlocuirea vaselor din cuptorul în funcțiune folosiți mănuși de bucătărie.**
- Nu căptușiți cuptorul cu folie de aluminiu deoarece căldura acumulată provoacă distrugerea emailului.
- Capacul mașinii trebuie să fie deschis în timpul folosirii cuptorului.
- Înainte de a închide capacul ștergeți toate arzătoarele și așteptați ca plita să se răcească, pentru a nu distruge capacul.

Reparații și service

- **Înainte de orice operație de întreținere sau curățare deconectați mașina de la rețeaua de curent și de la instalația de gaz.**
- Reparațiile se efectuează numai de către personalul calificat de la service.
- reparație necorespunzătoare poate cauza probleme grave.
- În caz de anomalii în funcționare solicitați intervenția serviceului la care sunteți arondat.
- În caz de intervenții la mașina dvs. solicitați service-ului numai piese de schimb certificate de către producător.

Producătorul nu își asumă nici o responsabilitate în caz de instalare, utilizare, întreținere și curățare necorespunzătoare și de nerespectare a regulilor de securitate.



Simbolul  de pe produs sau de pe ambalaj indică faptul că produsul nu trebuie aruncat împreună cu gunoiul menajer. Trebuie predat la punctul de colectare corespunzător pentru reciclarea echipamentelor electrice și electronice. Asigurându-vă că ați eliminat în mod corect produsul, ajutați la evitarea potențialelor consecințe negative pentru mediul înconjurător și pentru sănătatea persoanelor, consecințe care ar putea deriva din aruncarea necorespunzătoare a acestui produs. Pentru mai multe informații detaliate despre reciclarea acestui produs, vă rugăm să contactați biroul local, serviciul pentru eliminarea deșeurilor sau magazinul de la care l-ați achiziționat.

Descrierea aparatului

Placa frontală

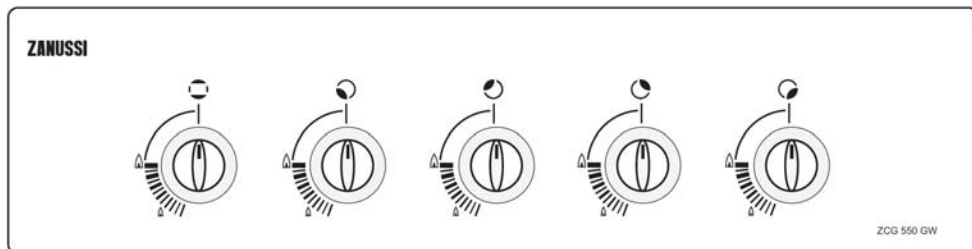

1. Buton de comandă cuptor
2. Buton de comandă arzător stânga- față
3. Buton de comandă arzător stânga- spate
4. Buton de comandă arzător dreapta-spate
5. Buton de comandă arzător dreapta-față

Plită

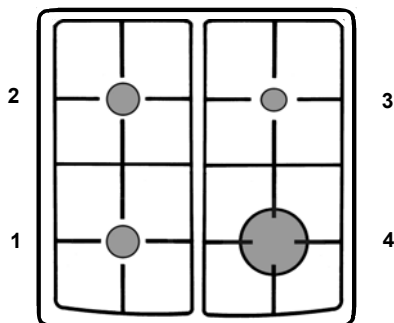

1. Arzător semirapid (2000W)
2. Arzător semirapid (2000W)
3. Arzător auxiliar (1000W)
4. Arzător rapid (2600W)

Caracteristici tehnice

Aparat		Clasa 1	
Plită	Capac plită	Vopsit	
	Grătar plită	Emailat	
	Arzător stânga față	Arzător semirapid	2,00 kW
	Arzător stânga spate	Arzător semirapid	2,00 kW
	Arzător dreapta spate	Arzător auxiliar	1,00 kW
	Arzător dreapta față	Arzător rapid	2,60 kW
Cuptor	Cuptor	gaz	
	Încărcare termică cuptor	3,20 (2,80) kW	
	Capacitate	46.0 dm ³	
	Înălțime	31.0 cm	
	Lățime	36.4 cm	
	Adâncime	41.0 cm	
Curățire	manuală		
Accesorii	Grătar cuptor		
Dimensiuni	Înălțime	850 mm	
	Lățime	500 mm	
	Adâncime	536 mm	

 Acest aparat este conform următoarelor Directive Comunitare:
HG 453/2003 (M.OF. 300 din 06 mai 2003)
 Hotărâre privind condițiile de introducere pe piață pentru
 aparatele consumatoare de combustibili gazoși.

Utilizarea mașinii de gătit

Arzătoare plită

Fiecare arzător este comandat de către un robinet cu dispozitiv de blocare de siguranță a cărui deschidere se face prin apăsare și rotire spre stânga în sens invers acelor de ceasornic.

⏪ Poziția închis

🔥 Poziția deschis la maxim

🔥 Poziția economic

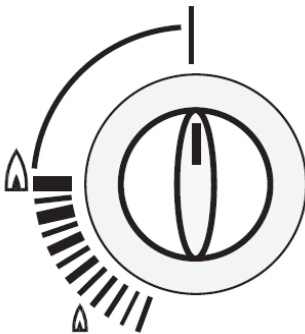

Pentru fierbere alegeți întotdeauna pozițiile între debitele minim și maxim, și niciodată între maxim și oprit (flacăra nu este stabilă).

⚠️ **Înainte de a închide capacul, așteptați ca plita să se răcească pentru a nu deteriora capacul.**

👉 Aprinderea arzătoarelor plită

- Se apasă butonul corespunzător arzătorului și se rotește spre stânga în poziția deschis la maxim și se aprinde cu un chibrit.
- După aprindere se potrivește flacăra după dorințe.

În cazul în care presiunea de alimentare cu gaze naturale de la rețea este foarte mare, aprinderea arzătoarelor plită poate fi greoaie din cauza desprinderii flăcărilor. Vă recomandăm să manevrați butoanele robinetelor arzătoarelor la poziția economic sau la o poziție intermediară între “poziția economic” și “poziția deschis la maxim”.

👉 Stingerea arzătoarelor plită

Rotiți butonul în sensul acelor de ceasornic până la poziția oprit « ⏪ ».

⚠️ **Îndepărtați copiii de mașină cât timp este caldă. Nu puneți pe plită obiecte sau alimente care se topesc.**

Cuptorul

Punerea în funcțiune

⚠ Înainte de prima utilizare a cuptorului, lăsați-l să funcționeze în gol. Asigurați-vă că încăperea să fie bine aerisită: prin ventilație mecanică (hotă de bucătărie) sau prin deschiderea geamului.



Cum se procedează?

- Ridicați capacul.
- Scoateți accesoriile din cuptor.
- Îndepărtați etichetele autocolante, publicitare, peliculele de protecție și ornamentele.
- Încălziți cuptorul în gol timp de 45 minute, butonul cuptorului fiind fixat pe poziția "deschis la maxim".

Curățați accesoriile cu apă cu detergent. Limpeziți-le și ștergeți-le cu o cârpă uscată.

⚠ În timpul funcționării ușa cuptorului este fierbinte. Îndepărtați copiii de lângă aparat.

⚠ Pentru evitarea supraîncălzirii în timpul funcționării cuptorului, capacul mașinii trebuie să fie deschis.

Utilizare

Cuptorul poate fi utilizat pentru coacere tradițională.

Arzătorul cuptor este comandat de către un robinet cu dispozitiv de blocare de siguranță a cărui deschidere se face prin apăsarea și rotirea spre stânga.

Semnificația simbolurilor este identică cu a celor de pe butoanele plitei.



Aprinderea arzătorului cuptor

Se deschide ușa cuptorului, se ridică căpăcelul care acoperă orificiul de aprindere:

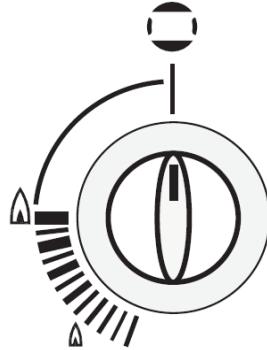

- Se apropie flacăra unui chibrit sau un aprinzător
- În același timp se apasă butonul arzătorului cuptor, se rotește spre stânga în poziția "deschis la maxim" și se menține apăsat încă cel puțin 15 secunde, timp necesar pentru amorsarea siguranței electromagnetice.
- Se verifică dacă arzătorul este aprins.
- În caz de stingere accidentală a flăcării, se închide robinetul și se va încerca o nouă aprindere după minim 60 de secunde.
- Se închide ușa cuptorului.
- Se preîncălzește cuptorul 10 minute după care se aduce butonul în poziția dorită.

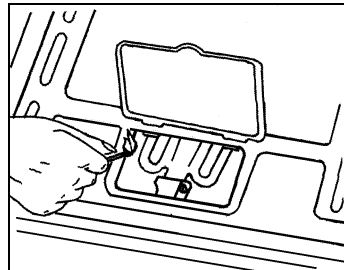



Stingerea arzătorului cuptor

Rotiți butonul în sensul acelor de ceasornic până la poziția oprit « **I** ».

Ghid de utilizare a cuptorului

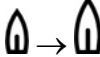
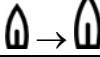
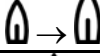
Din cauza marii varietăți de materiale din care sunt executate vasele utilizate de dvs. (metal, ceramică, sticlă termo-rezistentă etc.) indicațiile date în tabelul de mai jos sunt orientative. De aceea, experiența dvs. Vă va permite să găsiți reglajul optim.

Preparate	Poziția butonului
Cozonaci	
Prăjituri cu brânză	
Prăjituri cu mere	
Tort, Pișcoturi	
Biscuiți, prăjituri subțiri	
Pâine	

Alegerea arzătorului

Deasupra fiecărui buton este un simbol care indică dispunerea pe plita a arzătorului corespunzător.

Pentru a obține un randament cât mai ridicat alegeți vase cu diametrul proporțional cu cel al arzătorului folosit, astfel încât flăcările să nu depășească marginile vasului. Diametrele vaselor care pot fi utilizate pe fiecare arzător în parte sunt următoarele:

arzător rapid 2,60 kW - min.165 mm

arzător semirapid 2,00 kW - min.140 mm

arzător auxiliar 1,00 kW - min.80 mm

Folosiți numai vase cu fund plan.

Vă recomandăm să reduceți flacăra arzătorului atunci când s-a ajuns la fierbere. Pentru o bună aprindere a arzătoarelor mențineți curate compo-nentele arzătoarelor și electrozii de aprindere deoarece depunerile de murdărie pot cauza o aprindere și o funcționare defectuoasă.

Utilizare corectă



Utilizare incorectă
(risipă de energie)



Accesorii livrate cu aparatul

Pe lângă accesoriile livrate cu aparatul Vă sfătuim să utilizați numai vase rezistente la temperaturi înalte (respectați instrucțiunile producătorului).

Aparatul este dotat cu:

- **grătar cuptor**, suport vase
Permite așezarea preparatelor, tăvilor etc., care trebuie să fie centrate pe grătar.
- **tavă de fript**

Aceasta se utilizează la colectarea sucului rezultat prin frigerea preparatelor și/sau la frigerea preparatelor. Pentru gătit, tava trebuie așezată pe gradena din mijloc.

Nu se folosește ca tavă de copt. În timpul coacerii așezați tava de fript pe gradena de jos a cuptorului.

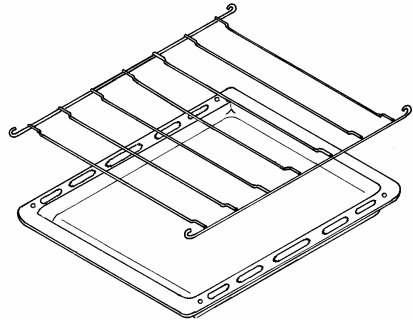

Curățire și întreținere



Înainte de orice operație de curățire sau întreținere se va deconecta obligatoriu aparatul de la rețeaua de curent electric. De asemenea se va închide robinetul de alimentare cu gaz.



IMPORTANT

Nu se vor utiliza pentru curățire obiecte metalice sau pudre abrazive care pot distruge emailul.

O întreținere periodică vă va ușura curățirea.

Corpul mașinii, capacul, plita, placa frontală

Se recomandă ștergerea cu o cârpă moale cu pastă tip Axion sau CIF, care nu zgârâie suprafața, după care se șterge cu o cârpă moale umedă. Nu este admisă frecarea cu obiecte metalice (cuțitul, lama) sau plase din inox sau nylon, sau alte prafuri puternic abrazive (tip TIX) sau diluanți.

Arzătoare plită

Diferitele părți ale arzătoarelor pot fi curățate introducându-le într-o soluție de apă și detergent necoroziv având grijă de a elimina orice crustă formată. După spălare se vor limpezi și șterge cu atenție. De asemenea este necesară curățirea periodică a extremității bujiilor.

Grătare plită

Pentru curățirea grătarelor din oțel emailat se va utiliza o soluție de apă și detergent necoroziv. Se vor limpezi și șterge cu atenție.



În timpul utilizării mașinii de gătit părțile accesibile ale mașinii se încălzesc. Îndepărtați copiii.

Ungerea robinetilor:

În timp se poate întâmpla ca robinetii să se rotească greu sau să se blocheze. În acest caz ei vor fi curățați și unși în interior cu unsoare identică sau cu caracteristici asemănătoare cu cea utilizată de fabricant.



IMPORTANT

Această operație va fi executată de un instalator autorizat.

Cuptor:

Curățirea părților cuptorului acoperite cu email se va face identic ca la celelalte părți emailate. O curățare frecventă după utilizare, va elimina posibilitatea apariției crustelor greu îndepărtabile.

Curățirea ușii cuptor

Demontarea ușii cuptor

Pentru a ușura curățirea cuptorului, ușa cuptor trebuie demontată:

- deschideți ușa cuptorului până în poziția orizontală
- roțiți complet piesele de blocare (fig. a)
- închideți ușor ușa până la un unghi de 15° și ridicați-o, până când balamalele ies complet afară (fig.b)

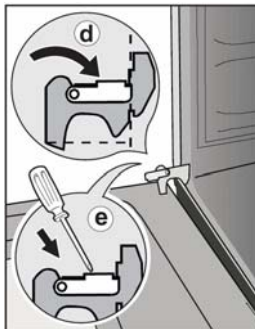
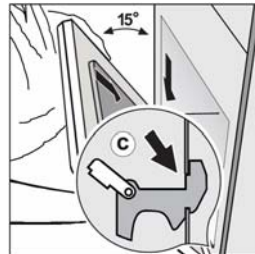
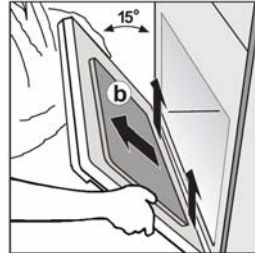
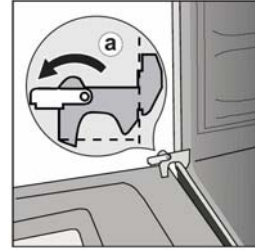

Montarea ușii cuptor

Când montați ușa la loc, procedați invers decât la demontarea ei:

- introduceți balamalele în decupările practicate pe fața cuptorului (fig.c), asigurându-vă ca acestea se așează corect
- lăsați ușor ușa în jos, asigurându-vă ca colțurile ușii nu ating partea de jos a feței cuptor (dacă se întâmplă aceasta, ridicați din nou ușa și realiniați balamalele).
- roțiți înapoi piesele de blocare spre fața cuptor (fig.d). Dacă ușa se închide corect, apăsați piesele de blocare cu ajutorul unei șurubelnițe (fig.e).
- verificați dacă ușa funcționează corect.

Important

Nu lăsați niciodată piesele de blocare în poziție ridicată, deoarece acțiunea arcului poate provoca răni.

Instalare

Condiții regulamentare de instalare și întreținere

Instalarea și întreținerea trebuie să fie făcută de un instalator autorizat conform normelor în vigoare:

- I.6-98 Normativ pt. proiectarea și executarea sistemelor de alimentare cu gaze naturale
- I.31-99 Normativ pt. proiectarea și executarea sistemelor de alimentare cu gaze petroliere lichefiate (GPL)

IMPORTANT

Înainte de instalare se vor consulta caracteristicile tehnice înscrise pe eticheta de fabricație. Acest aparat nu se racordează la coș. De aceea el trebuie să fie instalat și racordat conform normelor în vigoare. O atenție deosebită se va acorda reglementărilor privitoare la legarea la pământ de protecție precum și la ventilația încăperii în care este instalată mașina de gătit.

Amplasare

Aparatul poate fi instalat în bucătării, oficii, laboratoare, etc. Volumul minim al încăperii va fi de minimum 13 m³. Încăperea va avea cel puțin o fereastră a cărei suprafață va fi de cel puțin 0,05 m² pentru fiecare m³ de încăpere.

În cazul în care aparatul va fi instalat în apropierea mobilierului, părțile laterale ale mobilelor și perețele din spatele aparatului trebuie să fie neinflamabile sau să reziste la cel puțin 100°C. Deasemenea se va lăsa un spațiu liber între aparat și acestea.

Este recomandat să nu se plaseze sub aparat materiale care nu rezistă la temperatură (linoleuri, parchet, etc.).

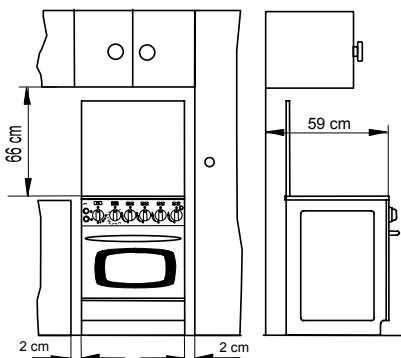

 **Aparatul se va monta numai pe podea.**

Racordarea la instalația de gaz

Racordarea la instalația de gaz trebuie să se efectueze în conformitate cu reglementările în vigoare.

Fabrica producătoare eliberează produsul numai după ce a fost testat, reglat pentru tipul de gaz menționat pe eticheta de reglaj, aflată pe spatele mașinii.

Mașina se va racorda numai la tipul de gaz menționat pe etichetă. Altfel se vor respecta toate instrucțiunile din paragraful « Adaptare la diferite gaze și reglaje ».

Pentru gaze naturale (G20) presiunea normală de funcționare este 20mbar iar pentru gaze petrolier lichefiate (G30/G31) este 30mbar. Limitele între care mașina de gătit funcționează normal (între care producătorul garantează o funcționare corectă) sunt:

- pt. gaze naturale (G20) de 18-25mbar
- pt. gaze petrolier lichefiate (G30/G31) de 25-35mbar

În cazul în care presiunea de gaz diferă (sau variază) de cea prescrisă, se recomandă montarea unui regulator de presiune corespunzător pe conductă. Se admite utilizarea numai a reglatoarelor prevăzute în normele în vigoare.

Aparatul poate fi racordat la sursa de gaz fie în stânga, fie în dreapta în funcție de posibilități.

Racordarea la instalația de gaze naturale se face rigid cu țevă metalică, conducta având capătul filetat cu filet 1/2".

Racordarea la butelia de gaz petrolier lichefiat (GPL) se va face cu un furtun de cauciuc STAS 3078-76 prin intermediul unui regulator de presiune reglat la o presiune de 300 mm coloană de apă.

Furtunul nu trebuie să aibă o curbura prea mică sau să fie găuit. Lungimea furtunului va fi de max. 1.1 m.

IMPORTANT

Butelia va fi plasată astfel încât să nu fie necesară trecerea furtunului prin spatele mașinii de gătit; pentru acesta se vor schimba între ele, dopul și racordul GPL de pe extremitățile conductei, astfel încât furtunul să nu treacă prin spatele mașinii.

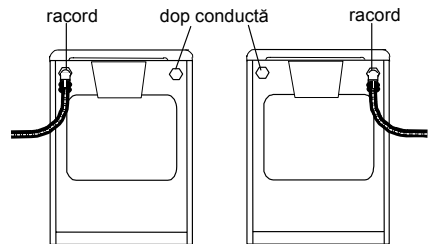

IMPORTANT

După racordare se va verifica etanșeitarea cu emulsie de apă cu săpun. Este interzisă verificarea cu flacără!

Schimbarea modului de racordare

Pentru alimentarea mașinii de gătit cu gaze naturale GN racordarea acesteia se va face rigid, conducta având capătul filetat cu filet 1/2". Pentru alimentarea mașinii de gătit cu gaz petrolier lichid GPL, racordarea acesteia se va face cu furtun flexibil la racordul GPL prin intermediul cotului racord, prelungitorului și racordului GPL.

Aceste piese se găsesc în comerț.

Se vor înlocui piesele de racord existente cu cele indicate în lista pieselor de schimb corespunzătoare noului tip de gaz utilizat.

Garniturile se găsesc în comerț împreună cu celelalte piese necesare trecerii de la un tip de gaz la altul.

⚠️ Adaptarea aparatului pentru a funcționa cu un alt gaz combustibil se va face de către unitățile de Service Electrolux pe cheltuiala consumatorului. Nu se vor utiliza vechile garnituri de etanșare.

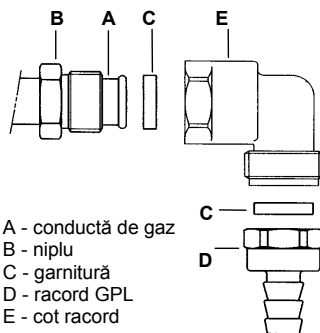

În cazul funcționării incorecte a aparatelor, înainte de a apela la unitățile "service" verificați:

- presiunea de gaz din instalație

În cazul în care presiunea de gaz nu este corespunzătoare cheltuielile de service vor fi suportate de consumator.

Tabelul de ajutaje -Cat II 2H3B/P

Arzător	Debit caloric nominal (kW)	Debit caloric redus (kW)	Tipul de gaz	By-pass (mm)	Presiune (mbar)	Diametre ajutaj (mm)	Debit de gaz masic GPL (g/h)
Rapid	2,60	0,72	Gaze naturale G20	0,42	20	1,12	-
	2,60	0,72	Butan G30		30	0,86	189,05
	2,30	0,63	Propan G31		30	0,86	164,25
Semirapid	2,00	0,43	Gaze naturale G20	0,32	20	0,96	-
	2,00	0,43	Butan G30		30	0,71	145,43
	1,70	0,38	Propan G31		30	0,71	121,40
Auxiliar	1,00	0,35	Gaze naturale G20	0,29	20	0,70	-
	1,00	0,35	Butan G30		30	0,50	72,71
	0,85	0,31	Propan G31		30	0,50	60,70
Cuptor	3,20	1,00	Gaze naturale G20	0,54	20	1,30	-
	3,20	1,00	Butan G30		30	0,88	232,68
	2,80	0,85	Propan G31		30	0,88	199,96

Adaptare la diferite gaze si reglaje

Pentru a adapta aparatul pentru a funcționa cu un alt tip de gaz decât cel pentru care a fost livrat este necesară schimbarea ajutorajelor plitei și cuptor (care se livrează cu aparatul), reglarea debitului economic și schimbarea modului de racordare (conform celor indicate).

După adaptarea aparatului la un alt tip de gaz se înlocuiește eticheta de reglare a aparatului cu o etichetă nouă, livrată împreună cu piesele de adaptare.

Schimbarea ajutorajelor arzătoarelor plită

- Se înlătură grătarul plitei, capacele și inelele arzătoarelor.
- Se deșurubează ajutorajele cu ajutorul unei chei tubulare de 7 mm și se înlocuiesc cu cele corespunzătoare gazului utilizat și tipului de arzător (conform tabelului de ajutoraje).

Schimbarea ajutorajului la arzătorul cuptor

- Se înlătură fundul cuptorului.
- Se demontează arzătorul prin desface-rea șurubului piuliței D.
- Se deșurubează ajutorajul (C) cu ajutorul unei chei tubulare de 10 mm și se înlocuiește cu cel corespunzător gazului utilizat și tipului de arzător (conform tabelului de ajutoraje).
- Pentru montajul arzătorului se procedează în mod invers.

Reglajul admisiei de aer

Reglajul admisiei de aer este corect dacă flacăra are o lungime de 15 mm cu un sâmbure de culoare albastru-verzui de 4-5 mm bine conturat și o manta de culoare albastru-violet. Nu se admite ca flacăra să scoată fum, să vibreze puternic să manifeste tendințe de desprindere sau întoarcere și nici să aibă vârfuri galbene sau roșii.

! Înainte de orice modificare sau adaptare a mașinii la un alt tip de gaz mașina se deconectează de la instalația de gaz și se verifică dacă butoanele sunt pe poziția ÎNCHIS, iar mașina trebuie să fie rece.

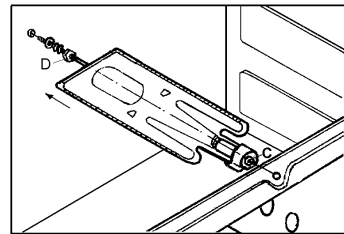
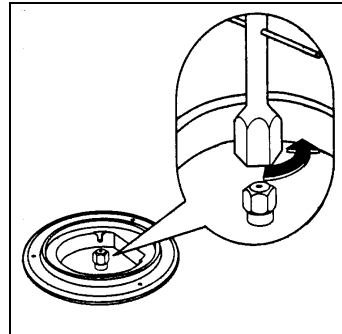

lipsa aerului



reglaj corect



exces de aer

Reglajul admisiei de aer la arzătorul cuptor

- Se slăbește șurubul de fixare care fixează regulatorul de aer.
- Se deplasează regulatorul de aer înainte sau înapoi până la obținerea unui reglaj corect.
- Se stânge șurubul de fixare.

Reglajul debitului economic al arzătoarelor

Arzătoarele plită

- Se aprinde arzătorul.
- Se rotește butonul spre stânga până la poziția economic.
- Se înlătură butonul prin tragere.
- Se reglează debitul economic cu ajutorul unei șurubelnițe subțiri introdusă în șurubul de reglare până la obținerea unei flăcări de 5 mm . În cazul gazului lichefiat (GPL) șurubul de reglare se rotește complet în sensul acelor de ceasornic.
- Se va verifica de mai multe ori dacă flacăra nu se stinge la trecerea bruscă de la poziția maxim la poziția economic.

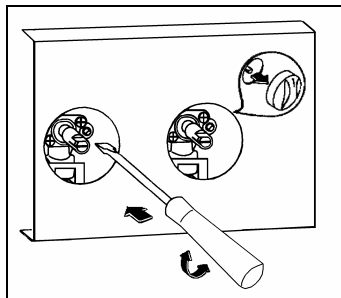
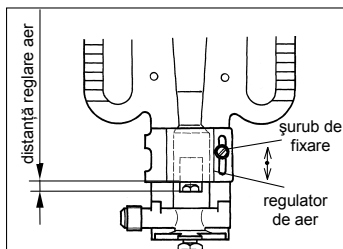

Arzătorul cuptor

- Se înlătură fundul cuptor.
- Se aprinde arzătorul.
- Se rotește butonul spre stânga până la poziția economic.
- Se înlătură butonul prin tragere.
- Se reglează debitul economic cu ajutorul unei șurubelnițe subțiri introdusă în șurubul de reglare aflat sub tija robinetului până la obținerea unei flăcări de 5 mm. În cazul gazului lichefiat (GPL) șurubul de reglare se rotește complet în sensul acelor de ceasornic.
- Se va verifica de mai multe ori dacă flacăra nu se stinge la trecerea bruscă de la poziția maxim la poziția economic.

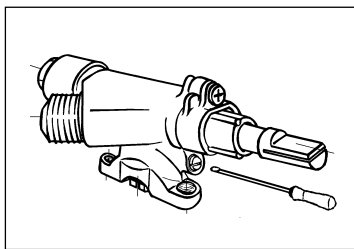







Garanție europeană

Acest aparat este garantat de Electrolux în fiecare din țările enumerate mai jos, pentru perioada specificată în fișa de garanție a aparatului sau în alt fel prin lege. În cazul în care vă mutați dintr-una din aceste țări într-o altă țară enumerată mai jos, garanția aparatului se va muta o dată cu dvs., cu condiția respectării următoarelor:

- Garanția aparatului începe de la data la care ați achiziționat prima dată aparatul, care este evidențiată prin prezentarea documentului valabil de cumpărare emis de vânzătorul aparatului.
- Garanția aparatului este pentru aceeași perioadă și are aceeași acoperire pentru manoperă și piese de schimb cu cea existentă în noua dvs. țară de rezidență pentru acest model anume sau gamă de aparate.
- Garanția aparatului este personală cumpărătorului original al aparatului, și nu poate fi transferată altui utilizator.
- Aparatul este instalat și utilizat în concordanță cu instrucțiunile emise de Electrolux, și este utilizat numai în scopuri casnice, cu alte cuvinte nu este utilizat în scopuri comerciale.
- Aparatul este instalat în concordanță cu toate reglementările relevante în vigoare în noua dvs. țară de rezidență.

Prevederile acestei Garanții europene nu afectează nici unul din drepturile care vă sunt garantate prin lege.

		
Albania	+35 5 4 261 450	Rr. Pjeter Bogdani Nr. 7 Tirane
Belgique/België/Belgien	+32 2 363 04 44	Bergensesteenweg 719, 1502 Lembeek
Česká republika	+420 2 61 12 61 12	Budějovická 3, Praha 4, 140 21
Danmark	+45 70 11 74 00	Sjællandsgade 2, 7000 Fredericia
Deutschland	+49 180 32 26 622	Muggenhofer Str. 135, 90429 Nürnberg
Eesti	+37 2 66 50 030	Pärnu mnt. 153, 11624 Tallinn
España	+34 902 11 63 88	Carretera M-300, Km. 29,900 Alcalá de Henares Madrid
France	www.electrolux.fr	
Great Britain	+44 8705 929 929	Addington Way, Luton, Bedfordshire LU4 9QQ
Hellas	+30 23 10 56 19 70	4, Limnou Str., 54627 Thessaloniki
Hrvatska	+385 1 63 23 338	Slavonska avenija 3, 10000 Zagreb
Ireland	+353 1 40 90 753	Long Mile Road Dublin 12
Italia	+39 (0) 434 558500	C.so Lino Zanussi, 26 - 33080 Porcia (PN)
Latvija	+37 17 84 59 34	Kr. Barona iela 130/2, LV-1012, Riga
Lietuva	+370 5 2780609	Ozo 10A, LT 08200 Vilnius
Luxembourg	+352 42 431 301	Rue de Bitbourg, 7, L-1273 Hamm
Magyarország	+36 1 252 1773	H-1142 Budapest XIV, Erzsébet királyné útja 87
Nederland	+31 17 24 68 300	Vennootsweg 1, 2404 CG - Alphen aan den Rijn
Norge	+47 81 5 30 222	Risløkkvn. 2 , 0508 Oslo
Österreich	+43 18 66 400	Herziggasse 9, 1230 Wien
Polska	+48 22 43 47 300	ul. Kolejowa 5/7, Warszawa

		
Portugal	+35 12 14 40 39 39	Quinta da Fonte - Edificio Gonçalves Zarco - Q 35 -2774-518 Paço de Arcos
Romania	+40 21 451 20 30	Str. Garii Progresului 2, S4, 040671 RO
Schweiz - Suisse - Svizzera	+41 62 88 99 111	Industriestrasse 10, CH-5506 Mägenwil
Slovenija	+38 61 24 25 731	Gerbičeva ulica 98, 1000 Ljubljana
Slovensko	+421 2 43 33 43 22	Electrolux Slovakia s.r.o., Electrolux Domáce spotrebiče SK, Seberíniho 1, 821 03 Bratislava
Suomi	www.electrolux.fi	
Sverige	+46 (0)771 76 76 76	Electrolux Service, S:t Göransgatan 143, S-105 45 Stockholm
Türkiye	+90 21 22 93 10 25	Tarlabası caddesi no : 35 Taksim İstanbul
Россия	+7 495 937 7837	129090 Москва, Олимпийский проспект, 16, БЦ "Олимпик"



ZANUSSI

www.electrolux.com